

HT-H5200
HT-HS5200

2.1 CH Blu-ray™ Heimkino-System Bedienungsanleitung

Erleben Sie die Möglichkeiten

Vielen Dank, dass Sie sich für dieses Produkt von Samsung entschieden haben. Wenn Sie einen umfassenderen Service nutzen möchten, registrieren Sie bitte Ihr Produkt unter www.samsung.com/global/register.



Sicherheitsinformationen

ACHTUNG

STROMSCHLAGGEFAHR! NICHT ÖFFNEN!

ACHTUNG: ZUR VERMEIDUNG VON STROMSCHLÄGEN DARF DIESES GERÄT NICHT GEÖFFNET WERDEN. IM GERÄTEINNEREN BEFINDEN SICH KEINE VOM BENUTZER ZU WARTENDEN TEILE. LASSEN SIE REPARATUREN NUR VON QUALIFIZIERTEM KUNDENDIENSTPERSONAL DURCHFÜHREN.

- Die Schlitz- und Öffnungen im Gehäuse und in der Rückwand oder im Boden sind für die Belüftung erforderlich. Um den zuverlässigen Betrieb des Geräts zu gewährleisten und es vor Überhitzung zu schützen, dürfen diese Öffnungen keinesfalls blockiert oder bedeckt werden.
 - Stellen Sie das Gerät nicht in abgeschlossene Räume wie z. B. in ein Bücherregal oder einen Einbauschrank. Dieser Einbau ist nur dann zulässig, wenn für ausreichende Belüftung gesorgt wird.
 - Außerdem darf das Gerät keinesfalls in der Nähe oder über einem Radiator oder Heizkörper aufgestellt werden, oder an Orten, an denen es direkter Sonneneinstrahlung ausgesetzt ist.
 - Stellen Sie keine Behälter (wie z. B. Vasen) mit Wasser auf dieses Gerät. Ausgegossenes Wasser kann zu Brand und Stromschlag führen.
- Setzen Sie das Gerät keinesfalls Regen aus und stellen Sie es nicht in der Nähe von Wasser auf (Badewanne, Küchenspüle, feuchter Keller, Schwimmbecken usw.). Falls das Gerät dennoch Nässe ausgesetzt wurde, trennen Sie es von der Stromversorgung und wenden Sie sich umgehend an Ihren örtlichen Vertreter.
- Für den Betrieb dieses Geräts werden Batterien benötigt. Befolgen Sie die bei Ihnen Vorort geltenden Vorschriften über die Entsorgung von verbrauchten Batterien. Bitte wenden Sie sich bei Fragen zur ordnungsgemäßen Entsorgung an Ihre örtlichen Behörden.
- Überlasten Sie Steckdosen, Verlängerungskabel und Steckerleisten keinesfalls, da dies zu einem Brand oder Stromschlag führen kann.
- Verlegen Sie die Netzkabel so, dass nicht auf sie getreten werden kann oder dass keine Gegenstände auf ihnen stehen. Achten Sie besonders auf Kabel im Bereich der Stecker, Steckdosen und den Kabelausgängen am Gerät.
- Zum Schutz des Geräts bei einem Gewitter oder längerem Nichtbetrieb trennen Sie das Gerät vom Netz. Trennen Sie darüber hinaus das Antennenkabel vom Gerät. Auf diese Weise werden Schäden durch Blitzschlag oder Spannungsstöße vermieden.
- Stellen Sie sicher, dass die Nennspannung des Netzeils für die örtliche Stromversorgung geeignet ist, bevor Sie das Netzkabel an die Stromversorgung anschließen.
- Stecken Sie keine Metallgegenstände in die Öffnungen des Geräts. Dies kann zu Stromschlägen führen.



Dieses Symbol weist auf eine hohe Spannung im Inneren des Geräts hin. Das Berühren von Teilen im Geräteinneren ist gefährlich.



Dieses Symbol weist darauf hin, dass diesem Gerät wichtige Anweisungen zu Betrieb und Wartung beigelegt sind.

- Berühren Sie keinesfalls Bauteile im Geräteinneren, um Stromschläge zu vermeiden. Das Gerät darf nur von einem qualifizierten Techniker geöffnet werden.
- Stellen Sie sicher, dass der Netzstecker fest in der Steckdose sitzt. Ziehen Sie das Netzkabel nur am Stecker aus der Steckdose. Ziehen Sie niemals am Netzkabel, um es aus der Steckdose zu ziehen. Berühren Sie das Netzkabel nicht mit nassen Händen.
- Wenn das Gerät nicht einwandfrei funktioniert, insbesondere beim Auftreten ungewöhnlicher Geräusche oder Gerüche aus dem Inneren, trennen Sie es unverzüglich von der Stromversorgung und wenden Sie sich umgehend an Ihren autorisierten Händler oder den Kundendienst.
- Wartung des Gehäuses.
 - Bevor Sie andere Geräte an dieses Gerät anschließen, vergewissern Sie sich, dass diese Geräte ausgeschaltet sind.
 - Wenn das Gerät plötzlich von einem kalten an einen warmen Ort umgestellt wird, kann es zu einer Kondensation an den Betriebsteilen und der Linse kommen, was zu einer fehlerhaften Wiedergabe der Disk führen kann. Falls dieser Fall eintritt, den Netzstecker ziehen und nach zwei Stunden den Stecker wieder in die Steckdose stecken. Legen Sie anschließend die Disk ein, und versuchen Sie, die Wiedergabe der Disk zu starten.
- Ziehen Sie den Netzstecker aus der Steckdose, wenn Sie das Gerät für längere Zeit nicht benutzen oder wenn Sie das Haus verlassen (insbesondere wenn sich Kinder, ältere oder behinderte Personen allein im Haus befinden).
 - Staubansammlungen können zu Stromschlag, Kriechströmen oder einem Brand führen, da es am Netzkabel zu Funkenbildung, Überhitzung oder einer Verschlechterung der Isolierung kommen kann.
- Wenden Sie sich an einen autorisierten Kundendienst, um entsprechende Hinweise zu erhalten, wenn Sie das Gerät an einen Ort mit extremer Staubbelastung, hohen oder niedrigen Temperaturen, hoher Luftfeuchtigkeit oder an dem chemische Substanzen auftreten aufstellen wollen oder wenn es 24 Stunden am Tag betrieben werden soll, wie z. B. an Flughäfen, Bahnhöfen, usw. Falls Sie dies unterlassen, kann es zu einer ernsthaften Beschädigung des Produkts kommen.
- Verwenden Sie ausschließlich richtig geerdete Stecker und Steckdosen.
 - Eine falsche Erdung kann zu Stromschlag oder Beschädigung des Geräts führen. (Nur Geräte der Klasse I.)
- Um das Gerät vollständig abzuschalten, muss der Netzstecker aus der Steckdose gezogen werden. Aus diesem Grund muss die Steckdose und der Netzstecker jederzeit frei zugänglich sein.
- Halten Sie Kinder vom Gerät fern.

- Bewahren Sie das Zubehör (Batterien usw.) an einem für Kinder nicht zugänglichen Ort auf.
- Stellen Sie das Gerät nicht an einem instabilen Ort, wie einem instabilen Regal, auf einer schrägen Fläche oder an einem Vibrationen ausgesetzten Ort auf.
- Das Gerät nicht fallen lassen oder Stößen aussetzen. Wenn das Gerät beschädigt ist, das Netzkabel aus der Steckdose ziehen und den Kundendienst benachrichtigen.
- Um das Gerät zu reinigen, das Netzkabel aus der Steckdose ziehen und das Gerät mit einem weichen, trockenen Tuch abwischen. Verwenden Sie keine Chemikalien, wie Wachs, Benzin, Alkohol, Verdüner, Insektizide, Lufterfrischer, Schmiermittel oder Detergentien. Diese Chemikalien können die Oberfläche des Geräts beschädigen oder die Beschriftung auf dem Gerät entfernen.
- Das Gerät keinem Spritz- oder Tropfwasser aussetzen. Keine mit Flüssigkeit gefüllten Behälter, wie Vasen auf das Gerät stellen.
- Die Batterien nicht ins Feuer werfen.
- Schließen Sie nicht mehrere elektrische Geräte an die selbe Steckdose an. Eine Überlastung der Steckdose kann zu Überhitzung führen und einen Brand verursachen.
- Es besteht Explosionsgefahr, wenn Sie die Batterien in der Fernbedienung durch Batterien des falschen Typs ersetzen. Verwenden Sie ausschließlich Akkus des entsprechenden Typs.

WARNUNG:

- UM DAS AUSBRECHEN EINES BRANDES ZU VERHINDERN, DÜRFEN SICH KEINE KERZEN UND ANDERE GEGENSTÄNDE MIT OFFENEM FEUER IN DER NÄHE DES GERÄTS BEFINDEN.



CLASS 1 LASER PRODUKT

Dieses Gerät ist als CLASS 1 LASER Produkt eingestuft. Die Verwendung von anderen Bedienelementen, Einstellungen oder die Durchführung von Prozeduren die von denen hier angegebenen abweichen, können zu einer zu einer gefährlichen Strahlenbelastung führen.

ACHTUNG

- UNSICHTBARER LASERSTRAHL BEI GEÖFFNETEM GERÄT ODER BESCHÄDIGTER VERRIEGELUNG, KONTAKT MIT LASERSTRAHL VERMEIDEN!

CLASS 1	LASER PRODUCT
KLASSE 1	LASER PRODUKT
LUOKAN 1	LASER LAITE
KLASS 1	LASER APPARAT
PRODUCTO	LÁSER CLASE 1

3D Vorsichtsmaßnahmen

WICHTIGE GESUNDHEITS UND SICHERHEITSHINWEISE FÜR 3D BILDER.

Lesen Sie die folgenden Sicherheitshinweise aufmerksam durch, bevor Sie die 3D Funktion verwenden.

- Bei einigen Zuschauer können beim Anschauen von 3D-Fernsehen Beschwerden auftreten, wie Schwindel, Übelkeit und Kopfschmerzen. Wenn Sie solche Symptome wahrnehmen, unterbrechen Sie das Ansehen von 3D Fernsehen, setzen Sie die 3D Aktiv Brille ab und ruhen Sie sich aus.
- Das Betrachten von 3D Bildern über einen längeren Zeitraum kann zu einer Überlastung der Augen führen. Wenn Sie eine Überlastung der Augen wahrnehmen, unterbrechen Sie das Ansehen von 3D Fernsehen, setzen Sie die 3D Aktiv Brille ab und ruhen Sie sich aus.
- Zuständige Erwachsene müssen Kinder, welche die 3D Funktion nutzen, regelmäßig überwachen. Wenn die Kinder über ermüdete Augen, Kopfschmerzen, Schwindelgefühl oder Übelkeit klagen, müssen die Kinder das Anschauen von 3D Fernsehen abbrechen und sich ausruhen.
- Verwenden Sie die 3D Aktiv Brille nicht für andere Zwecke (wie als normale Brille, Sonnenbrille, Schutzbrille, usw.)
- Verwenden Sie die 3D Funktion oder die 3D Aktiv Brille nicht während Sie herumlaufen oder sich bewegen. Wenn Sie die 3D Funktion oder die 3D Aktiv Brille verwenden während Sie sich umher bewegen, können Sie gegen Gegenstände laufen, stolpern und/oder hinfallen und sich ernsthaft Verletzungen zuziehen.
- Wenn Sie 3D-Inhalte genießen möchten, schließen Sie das 3D-Gerät (3D-fähiger AV-Receiver oder Fernsehgerät) über ein Hochgeschwindigkeits-HDMI-Kabel an den HDMI OUT Anschluss des Geräts an. Setzen Sie die 3D Brille auf, bevor Sie 3D Inhalte wiedergeben.
- Das Gerät gibt 3D Signale nur über ein an den HDMI OUT Ausgang angeschlossenes HDMI-Kabel wieder.
- Die Auflösung im 3D-Wiedergabemodus entspricht der Auflösung des originalen 3D-Videos. Sie können die Auflösung nicht ändern.
- Einige Funktionen, wie BD Wise, die Einstellung der Bildschirmgröße und Auflösung können im 3D-Wiedergabemodus eventuell nicht richtig funktionieren.
- Für die korrekte Wiedergabe von 3D Signalen müssen Sie ein Hochgeschwindigkeits-HDMI-Kabel verwenden.
- Bei der Betrachtung von 3D-Bildern müssen Sie einen Abstand vom Fernsehgerät von mindestens dreimal die Bildschirmbreite einhalten. Zum Beispiel, wenn sie einen 46 Zoll Bildschirm haben, müssen Sie einen Abstand von 3,5 Metern einhalten.
- Um beste 3D-Bilder zu erhalten, müssen Sie den 3D-Videobildschirm in Augenhöhe aufstellen.
- Beim Anschluss dieses Geräts an einige 3D-Geräte kann der 3D-Effekt nicht richtig funktionieren.
- Dieses Gerät kann keinen 2D-Inhalt nach 3D konvertieren.
- "Blu-ray 3D" und das "Blu-ray 3D" Logo sind eingetragene Markenzeichen der Blu-ray Disc Association.

Inhalt

ERSTE SCHRITTE

- 5 Zuhör
- 5 Lautsprecherkomponenten
- 6 Vorderseite
- 6 Rückseite
- 7 Fernbedienung

ANSCHLÜSSE

- 8 Anschließen der Lautsprecher
- 10 Anschließen an ein Fernsehgerät und Externes Gerät
- 11 Anschließen an einen Netzwerk Router

EINSTELLUNGEN

- 12 Ersteinstellungen konfigurieren
- 13 Der Home Bildschirm im Überblick
- 13 Aufrufen des Einstellungs Bildschirms
- 14 Einstellungen Menüfunktionen
- 17 Konfiguration des Netzwerks
- 19 Wi-Fi-Direkt
- 20 Aktualisieren der Software
- 22 DLNA einrichten

WIEDERGABE VON INHALTEN

- 23 Umschalten des Wiedergabegeräts
- 23 Wiedergabe von kommerziellen Disks
- 23 Wiedergabe von selbst aufgenommenen Disks
- 24 Wiedergabe von Dateien auf einem USB-Gerät
- 25 Steuern der Videowiedergabe
- 26 Wiedergabe von kommerziellen Audio Disks
- 27 Steuern der Musikwiedergabe
- 28 Anzeigen von Fotos
- 29 Radio wiedergeben
- 30 Bluetooth verwenden
- 33 Verwenden der Tasten für Spezialeffekte auf der Fernbedienung

NETZWERKDIENTSTE

- 34 Verwenden von BD-LIVE™
- 34 Verwenden von DLNA
- 34 Anwendungen
- 35 Den Opera TV Store nutzen
- 36 Screen Mirroring

ANHANG

- 37 Zusätzliche Informationen
- 38 Disk und Format Kompatibilität
- 43 Fehlerbehebung
- 46 Technische Daten
- 47 Lizenzen

Erste Schritte

- Die Abbildungen in dieser Anleitung dienen nur als Referenz und können sich vom aktuellen Produkt unterscheiden.
- Es kann eine Gebühr erhoben werden, wenn:
 - a. Ein Techniker auf Ihre Anfrage bestellt wird und am Gerät kein Defekt vorliegt (z. B. weil Sie diese Bedienungsanleitung nicht gelesen haben)
 - b. Sie das Gerät in einer Reparaturwerkstatt abgegeben haben und am Gerät kein Defekt vorliegt (z. B. weil Sie diese Bedienungsanleitung nicht gelesen haben).
- Die Höhe dieser Gebühr wird Ihnen mitgeteilt, bevor irgendwelche Arbeiten durchgeführt werden oder der Hausbesuch erfolgt.

Prüfen Sie, ob die im Folgenden aufgeführten Zubehör- und Lautsprecherkomponenten dem Karton beiliegen.

Zubehör

- Fernbedienung
- Bedienungsanleitung
- Batterien



Netzwerk-Kabel



UKW-Antenne

Lautsprecherkomponenten

HT-H5200



Frontlautsprecher 2x



Lautsprecherkabel 3x



Subwoofer

HT-HS5200



Frontlautsprecher 2x



Lautsprecherkabel 3x



Subwoofer

Erste Schritte

Vorderseite

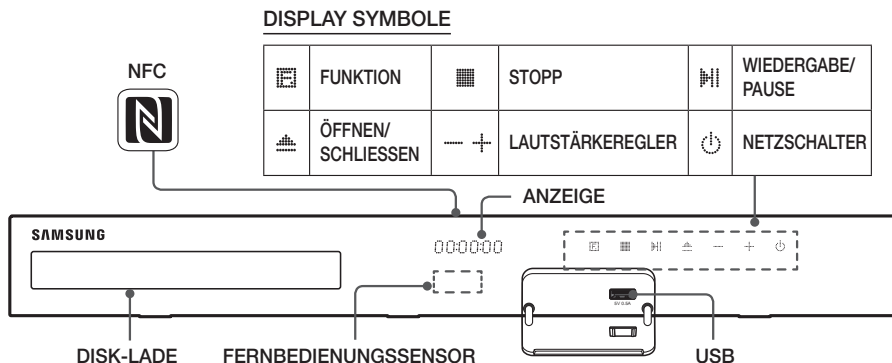

- Wenn das Gerät eingeschaltet ist, darauf achten, das Kinder die Oberfläche des Geräts nicht berühren. Das Gerät ist heiß.
- Um die Software des Geräts über den USB-Anschluss zu aktualisieren, benötigen Sie einen USB-Speicherstick.
- Wenn das Gerät das Blu-ray-Disk Menü anzeigt, kann der Film nicht durch Drücken der Taste am Gerät oder auf der Fernbedienung gestartet werden. Um den Film abzuspielen müssen Sie Film Wiedergabe oder Start im Menü der Disk auswählen und anschließend die Taste drücken.
- Wenn Sie das Internet nutzen oder Inhalte von einem USB-Gerät an Ihrem Fernsehgerät über das Heimkinosystem wiedergeben, kann der **BD/DVD** Modus nicht mit der **FUNKTION** Taste ausgewählt werden. Um den **BD/DVD** Modus auszuwählen, das Internet verlassen oder die Wiedergabe des auf dem Fernsehgerät wiedergegebenen Inhalts anhalten und dann den **BD/DVD** Modus wählen.
- Um die **NFC** Funktion zu verwenden, mit dem kompatible Bluetooth-Gerät auf auf der Oberseite des Geräts tippen (siehe Seite 32).

Rückseite

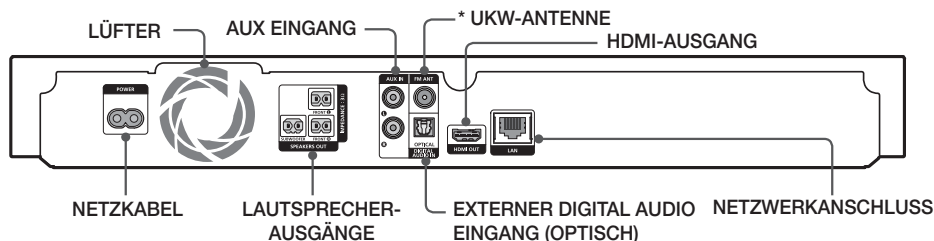

* Anschließen der UKW-Antenne

1. Schließen Sie die mitgelieferte UKW-Antenne an den FM ANT Anschluss an.
 2. Bewegen Sie den Antennendraht langsam hin und her, bis Sie einen guten Empfang haben. Befestigen Sie den Draht an der Wand oder einer festen Fläche.
- Beim Aufstellen des Geräts ist ein Abstand von mindestens 10 cm auf allen Seiten einzuhalten um eine ausreichende Belüftung zu gewährleisten. Halten Sie den Lüfter und die Belüftungsöffnungen stets frei.
 - Dieses Gerät empfängt keine MW-Übertragungen.

Fernbedienung

Übersicht der Fernbedienung

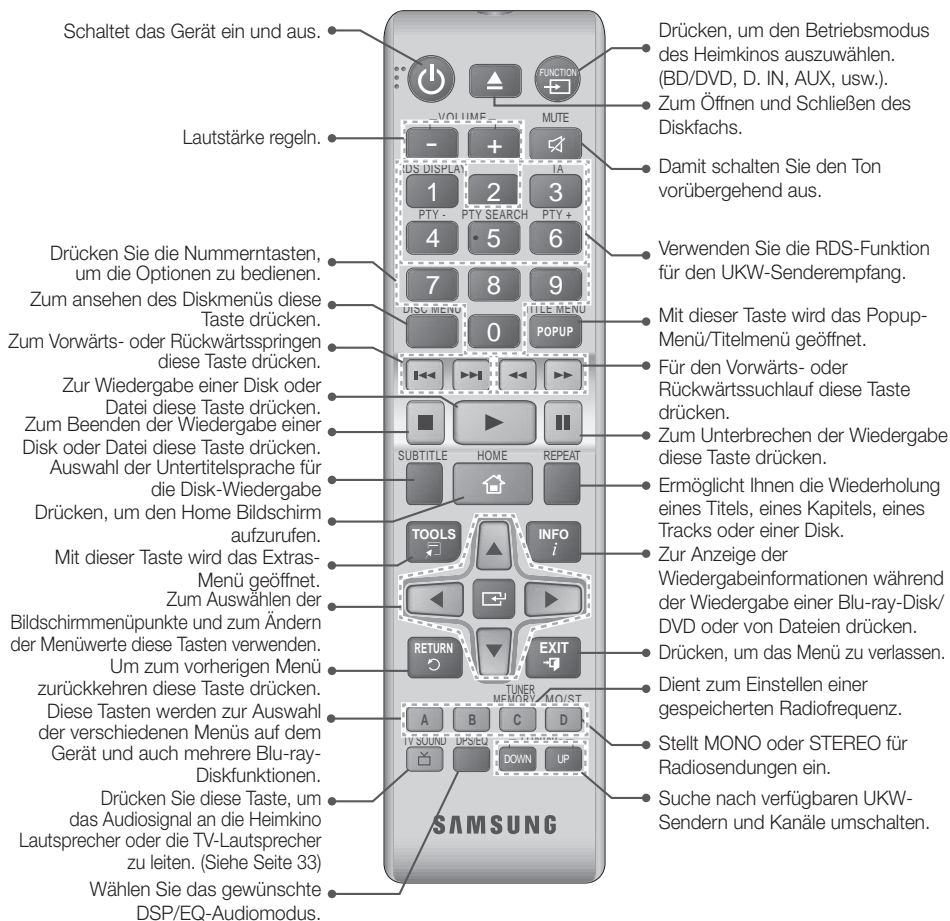

Erste Schritte

Batterien in die Fernbedienung einsetzen

- Achten Sie darauf, dass der "+" und "-" Pol der Batterien wie im Batteriefach angezeigt eingelegt sind.
- Bei normaler Nutzung halten die Batterien ungefähr ein Jahr.
- Die Fernbedienung hat in gerader Linie zum Gerät eine Reichweite von bis zu ca. 7 Metern.

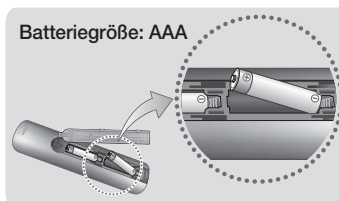

Anschlüsse

In diesem Kapitel werden verschiedene Methoden erläutert, mit denen dieses Gerät an andere externe Komponenten angeschlossen werden kann. Bevor Sie das Hauptgerät installieren oder an einer anderen Stelle aufstellen, müssen Sie es ausschalten und den Netzstecker ziehen.

Anschließen der Lautsprecher

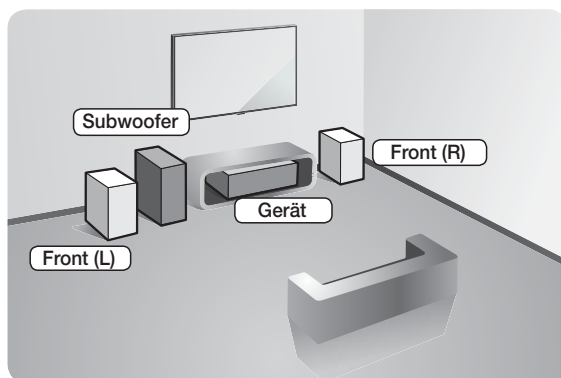

Platzierung des Hauptgeräts

Platzieren Sie das Hauptgerät auf einem Regal, einer Kommode oder unter dem Fernsehtisch.

Auswahl der Hörposition

Die Hörposition sollte sich in einem Abstand vom Fernsehgerät befinden, die das 2,5 bis 3-fache der Größe des Bildschirms beträgt. Wenn Sie zum Beispiel über einen 46 Zoll Bildschirm verfügen, sollte sich die Hörposition 2,92 bis 3,5 m vom Bildschirm entfernt befinden.

Frontlautsprecher	Platzieren Sie diese Lautsprecher vor Ihrer Hörposition so, dass sie nach innen zeigen (in einem Winkel von ca. 45°) und auf Sie ausgerichtet sind. Platzieren Sie die Lautsprecher so, dass sich die Hochtöner auf Ohrhöhe befinden.
Subwoofer	Die Position des Subwoofers ist nicht wichtig. Sie können ihn beliebig platzieren.

- * Die Lautsprecher können anders aussehen als auf den Abbildungen dieser Bedienungsanleitung dargestellt.
- * Schließen Sie die Lautsprecherkabel an die farbig markierten Anschlüsse auf der Rückseite der Lautsprecher an und verbinden Sie die Kabel anschließend mit den Anschlüssen der gleichen Farbe am Gerät. Die genaue Anleitung finden Sie auf Seite 9.

Anschließen der Lautsprecherkabel

1. Ordnen Sie jedes Lautsprecherkabel dem entsprechenden Lautsprecher zu, indem Sie die mit einer bestimmten Farbe gekennzeichneten Stecker den farbigen Aufklebern am Boden eines jeden Lautsprechers zuordnen.
2. Schließen Sie die Stecker der Lautsprecherkabel aller Lautsprecher auf der Rückseite des Geräts an, wobei die Farbe des Steckers mit der Farbe der Anschlussbuchse übereinstimmen muss.

Bei HT-H5200

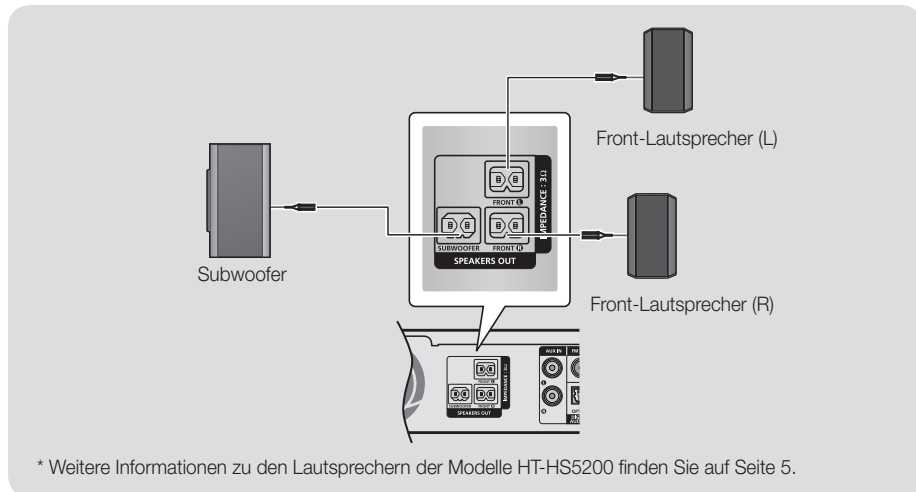

- ☞ Wenn Sie einen Lautsprecher in der Nähe des Fernsehers aufstellen, kann die Farbwiedergabe auf dem Bildschirm durch die von den Lautsprechern erzeugten magnetischen Felder gestört werden.

| ACHTUNG |

- ▶ Wenn Sie die Lautsprecher an der Wand befestigen wollen, müssen Sie zuerst die Schrauben oder Nägel (nicht mitgeliefert) sicher in der Wand befestigen und anschließend den Lautsprecher an der Öffnung auf der Rückseite vorsichtig an der Schraube oder dem Nagel aufhängen.
- ▶ Achten Sie darauf, dass Kinder nicht mit den Lautsprechern oder in deren Nähe spielen. Sie können durch umkippende Lautsprecher verletzt werden.
- ▶ Stellen Sie beim Anschluss der Lautsprecherkabel an die Lautsprecher sicher, dass die Polarität (+/-) korrekt ist.
- ▶ Halten Sie den Subwoofer außerhalb der Reichweite von Kindern. Verhindern Sie, dass Kinder ihre Hände oder Fremdkörper in die Bassreflexöffnung des Subwoofers einführen.
- ▶ Hängen Sie den Subwoofer nicht an der Schallöffnung an der Wand auf.

Anschließen an ein Fernsehgerät und Externes Gerät

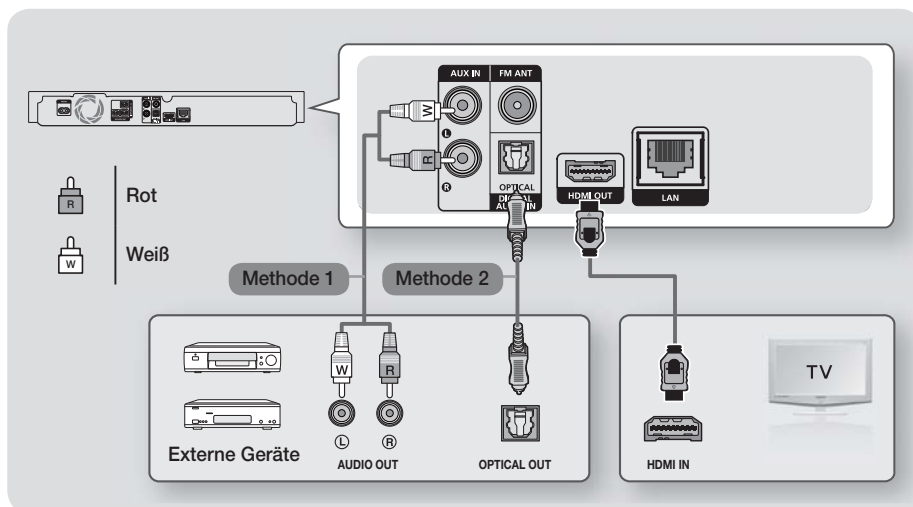

Anschluss an ein Fernsehgerät

Verbinden Sie ein HDMI-Kabel (nicht mitgeliefert) über die HDMI OUT (HDMI AUSGANGS) -Buchse an der Rückseite des Geräts mit der HDMI Eingangsbuchse des Fernsehgeräts. Wenn das Fernsehgerät ARC unterstützt, können Sie den Ton von Ihrem Fernsehgerät über das Heimkino wiedergeben, indem Sie nur einfach nur dieses Kabel anschließen. Schlagen Sie auf Seite 15 dieser Anleitung und in dem Kapitel über ARC in der Bedienungsanleitung Ihres Fernsehgeräts nach um weitere Informationen zu erhalten.

Externe Geräte anschließen

Um den richtigen Modus für ein externes Gerät auszuwählen nachdem Sie es angeschlossen haben, die **FUNCTION** Taste drücken. Durch wiederholtes Drücken, wird der Modus in folgender Reihenfolge umgeschaltet: **BD/DVD → D. IN → AUX → FM → BT**

Es werden im Folgenden zwei Methoden zum Anschluss von externen Geräten an Ihr Heimkino beschrieben.

Methode 1 AUX EINGANG : Anschließen eines externen Analoggeräts

Mit Hilfe eines RCA Audiokabels (nicht mitgeliefert) den AUDIO Eingang des Geräts an den AUDIO Ausgang des externen Analoggeräts anschließen. → Wählen Sie den **AUX** Modus.

- Achten Sie darauf, die farbigen Kabelstecker an die Anschlussbuchsen gleicher Farbe anzuschließen.

Methode 2 OPTISCH : Anschließen eines externen Digitalgeräts

Verwenden Sie diese Methode für den Anschluss von Digitalgeräten mit digitaler Audioausgabe, wie Kabelboxen und Satellitenempfänger (Set-Top-Boxen). Mit der Hilfe eines optischen Kabels (nicht mitgeliefert) den optischen Digital Audioeingang am Gerät mit dem optischen Digitalausgang am Receiver verbinden.

→ Stellen Sie den **D. IN** Modus ein.

- 🔧 Wenn Sie Videobilder über den Kabelanschluss oder den Satellitenempfänger sehen möchten, müssen Sie deren Videoausgang direkt an das Fernsehgerät anschließen.
- 🔧 Dieses System unterstützt eine digitale Abtastraten von 32 kHz oder höher von externen digitalen Geräten.
- 🔧 Dieses System unterstützt nur DTS und Dolby Digital Audio. MPEG Audio, ein Bitstream Format, wird nicht unterstützt.

Anschließen an einen Netzwerk Router

Sie können das Gerät mit Hilfe einer der im Folgenden beschriebenen Methoden mit Ihrem Netzwerk Router verbinden.

Kabelnetzwerk

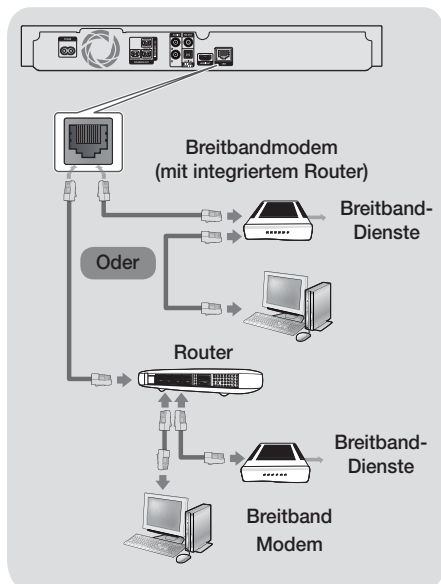

- Die Richtlinien Ihres Router oder Internetanbieters lassen eventuell den Zugriff auf den Samsung Software-Aktualisierungsserver nicht zu. Falls dieser Fall eintritt, setzen Sie sich bitte mit Ihrem Internetanbieter in Verbindung, um weitere Informationen zu erhalten.
- Bei Verwendung von DSL muss die Netzwerkverbindung über einen Router hergestellt werden.
- Um die DLNA Funktion nutzen zu können, muss Ihr PC, wie in der Abbildung oben dargestellt, mit einem Netzwerk verbunden sein. Sie können eine Kabel- oder WLAN-Verbindung herstellen.

Wireless-Netzwerk

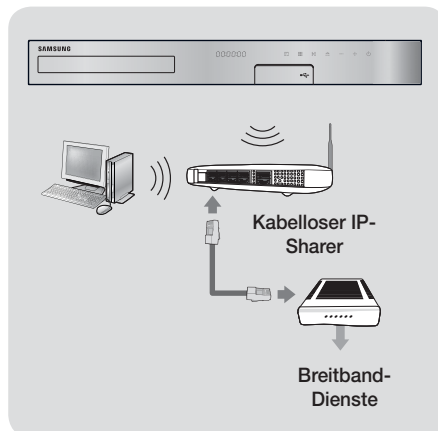

- Wenn der Wi-Fi-Router die DHCP-Funktion unterstützt, kann dieses Gerät eine DHCP oder statische IP-Adresse für den Aufbau einer Netzwerkverbindung verwenden.
- Stellen Sie Ihren Wi-Fi-Router in den Infrastruktur Modus ein. Der Ad-hoc Modus wird nicht unterstützt.
- Das Gerät unterstützt nur die folgenden Verschlüsselungsalgorithmen:
 - WEP(OPEN/SHARED), WPA-PSK(TKIP/AES), WPA2-PSK(TKIP/AES)
- Wählen Sie einen freien Kanal für den Wi-Fi-Router. Wenn der für den WLAN-Router gewählte Kanal gerade von einem anderen Gerät in der Nähe verwendet wird, führt dies zu Interferenzen und einer Kommunikationsstörung.
- Im Gegensatz zu den neuesten Spezifikationen des Wi-Fi Zertifikats unterstützen die Samsung Heimkinosysteme nicht die WEP, TKIP oder TKIP-AES (WPS2 Mixed) Verschlüsselung in Netzwerken, die im 802.11n Modus betrieben werden.
- In WLAN-Netzwerken kann es je nach Betriebsbedingungen (AP-Leistung, Entfernung, Hindernisse, Störungen durch andere Funkgeräte, usw.), zu Interferenzen kommen.

Einstellungen

Ersteinstellungen konfigurieren

- Das Home Menü wird nicht angezeigt, wenn die Ersteinstellungen nicht konfiguriert wurden.
- Bildschirmanzeige dieses Geräts kann sich möglicherweise nach Aktualisierung der Softwareversion ändern.
- Die Schritte für den Zugriff können sich je nach ausgewähltem Menü unterscheiden.

1. Schalten Sie das Fernsehgerät ein, nachdem Sie das Gerät angeschlossen haben und schalten Sie es ein. Wenn Sie das Gerät das erste Mal einschalten, zeigt das Gerät automatisch den **Ersteinstellung** Bildschirm an.
2. Wählen Sie mit den ▲▼ Tasten die gewünschte Sprache aus, und drücken Sie die Taste.
3. Drücken Sie die Taste, um das Funktion Setup zu starten.

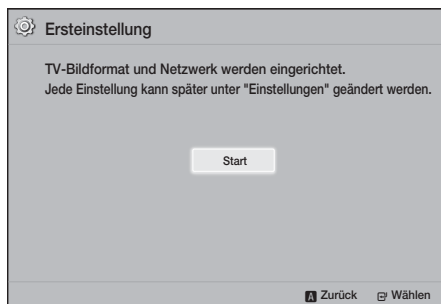

4. Der Bildschirm **TV-Bildformat** wird angezeigt. Wählen Sie mithilfe der ▲▼ Tasten ein TV-Format und drücken Sie anschließend die Taste. Ihnen stehen vier Möglichkeiten zur Wahl:
16:9 Original - Für Breitbild Fernsehgeräte. Zeigt Breitbandbilder im originalen 16:9 Format und 4:3 Bilder (das alte Standardformat) im 4:3 Pillarbox Format mit schwarzen Rändern auf der linken und rechten Seite an.
16:9 Voll - Für Breitbild Fernsehgeräte. Zeigt Breitbild Bilder im originalen 16:9 Format an und vergrößert Bilder im 4:3 Format so, dass der Bildschirm im 16:9 voll gefüllt ist.
4:3 Letterbox - Für ältere analog Fernsehgeräte mit Standardbildschirm. Zeigt Bilder im 4:3 Format im Vollbildmodus und Bilder mit 16:9 Format im Letterbox Format an, bei dem das Seitenverhältnis von 16:9 beibehalten wird, jedoch über und unter dem Bild schwarze Ränder angezeigt werden.

4:3 Passend - Für ältere analog Fernsehgeräte mit Standardbildschirm. Zeigt Bilder im 4:3 Format im Vollbildmodus und Bilder im 16:9 Forma im Pan-Scan Format an, bei dem der linke und rechte Rand des Bildes abgeschnitten und die Mitte des Bildes vertikal vergrößert wird.

5. Der Bildschirm **Netzwerk** wird angezeigt.
 - Stellen Sie bevor Sie beginnen sicher, dass das Gerät an ihren Router angeschlossen ist.
 - Wählen Sie je nach Ihrer Netzwerkumgebung Kabelnetzwerk und WLAN-Netzwerk aus.
 - Wenn Sie ein Netzwerk mit statischen IP-Adressen haben, empfehlen wird **Überspr** zu wählen, indem Sie die **BLAUE (D)** Taste drücken.

Wenn Sie die Netzwerkeinrichtung an dieser Stelle überspringen oder die Konfiguration nicht fehlerfrei funktioniert, können Sie die Netzwerkverbindung zu einem späteren Zeitpunkt einrichten. (Siehe Seite 17)

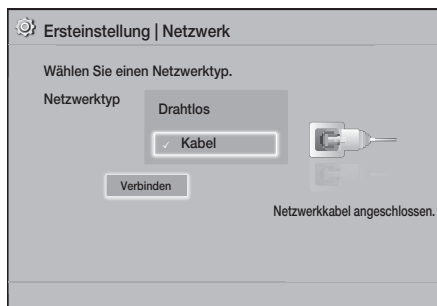

6. Das Gerät überprüft die Netzwerkverbindung und stellt anschließend eine Verbindung zum Netzwerk her. Wenn dieser Vorgang abgeschlossen ist, die Taste drücken. Der **"Ersteinstellung abgeschlossen"** Bildschirm wird angezeigt und anschließend erscheint der Home Bildschirm.
 - Wenn Sie den **Ersteinstellung** Bildschirm erneut aufrufen wollen, um Änderungen vorzunehmen, müssen Sie die **Zurück** Option auswählen. (Siehe Seite 17)
 - Wenn Sie ein HDMI-Kabel verwenden, um das Gerät an ein Anynet+ (HDMI-CEC) kompatibles Samsung-Fernsehgerät anzuschließen und 1.) Das **Anynet+ (HDMI-CEC)** Funktion am Fernsehgerät und dem Gerät auf Ein gestellt haben und 2.) Das Fernsehgerät auf eine vom Gerät unterstützte Sprache eingestellt haben, stellt das Gerät diese Sprache automatisch als die bevorzugte Sprache ein.

Der Home Bildschirm im Überblick

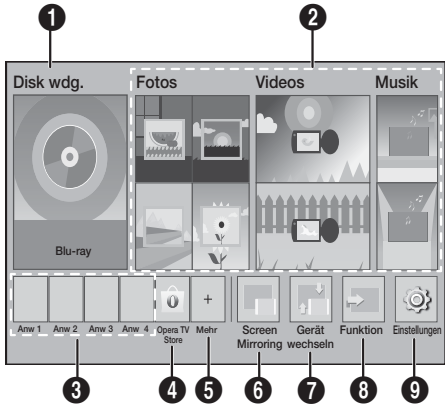

1 Disk wdg.

Die sich in der Disk-Lade befindende Disk wird wiedergegeben. Drücken Sie die Taste , um die Wiedergabe der Disk zu starten.

2 Fotos/Videos/Musik

Gibt Videos, Fotos oder Musik von einer Disk, einem USB-Speichergerät, PC oder einem mobilen Gerät wieder.

3 Anwendungen

Zugriff auf verschiedene kostenpflichtige oder kostenlose Anwendungen.

4 Opera TV Store

Macht die webbasierte TV Anwendung nutzbar.

5 Mehr

Eine von uns empfohlene Liste nützlicher und beliebter Anwendungen.

6 Screen Mirroring

Dient zur Einrichtung der drahtlosen Mirroring Funktion zwischen dem Heimkino und dem Smartphone oder Tablet.

7 Gerät wechseln

Zeigt eine Liste der an das Hauptgerät angeschlossenen Geräte an. Schalten Sie zu dem gewünschten Gerät.

8 Funktion

Dient zum Umschalten auf ein externes Gerät oder Radio und zum Umschalten des Modus für eine Bluetooth Verbindung. Sie können die **FUNCTION** Taste auf der Fernbedienung oder die  Taste am Hauptgerät zum Umschalten des Modus verwenden.

9 Einstellungen

Passt verschiedene Funktionen an Ihre persönlichen Vorlieben an.

 Um Video-, Musik- oder Fotodateien von Ihrem PC wiederzugeben bzw. zu betrachten, müssen Sie ihr Heimkino und den PC mit einem Netzwerk verbinden und anschließend die DLNA Software herunterladen und auf Ihrem PC installieren. (Siehe Seite 22)

Aufrufen des Einstellungs Bildschirms

1. Auf dem Home Bildschirm **Einstellungen** auswählen und anschließend die  Taste drücken. Der Bildschirm **Einstellungen** wird angezeigt.

Einstellungen	
Anzeige	3D-Einstellungen
Audio	TV-Format : 16:9 Original
Netzwerk	BD Wise : Aus
System	Auflösung : Auto
Sprache	Film-Bildfrequenz (24 F/s) : Aus
Sicherheit	HDMI-Farbformat : Auto
Allgemein	HDMI-Deep Color : Aus
Unterstützung	Progressiver Modus : Auto

2. Den Zugriff auf die Menüs, Untermenüs und Optionen auf dem **Einstellungen** Bildschirm, können Sie der nachfolgenden Darstellung der Fernbedienung entnehmen. (Siehe Seite 14)

 Wenn nach Betätigung der Stopp Taste des Geräts das Gerät länger als 5 Minuten nicht benutzt wird, schaltet sich automatisch der Bildschirmschoner ein. Wenn sich das Gerät länger als 20 Minuten im Bildschirmschonermodus befindet, wird er automatisch ausgeschaltet.

Einstellungen

Im Einstellen Menü verwendete Fernbedienungstasten

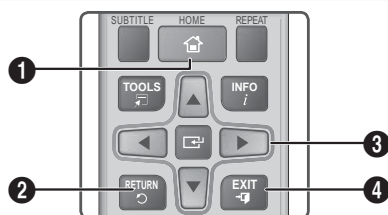

1	HOME Taste : Drücken, um den Home Bildschirm aufzurufen.
2	RETURN Taste : Zum vorherigen Menü zurückkehren
3	ENTER / RICHTUNGSTASTEN Taste : <ul style="list-style-type: none"> Mit Hilfe der ▲▼◀▶ Tasten können Sie den Cursor bewegen oder eine Position auswählen. Drücken Sie die ENTER Taste, um die ausgewählte Position zu aktivieren oder um eine Einstellung zu bestätigen.
4	EXIT Taste : Verlassen des Menüs.

Ausführliche Funktionsinformationen

Jede **Einstellungen** Funktion, Menüposition und individuelle Option wird ausführlich auf dem Bildschirm erklärt. Um sich eine Erklärung anzeigen zu lassen, verwenden Sie bitte die **▲▼◀▶** Tasten, um eine Funktion, Menüposition oder Option auszuwählen. Die Erklärung wird für gewöhnlich am unteren Bildschirmrand angezeigt.

Eine Kurzbeschreibung für jede **Einstellungen** Funktion beginnt auf dieser Seite. Zusätzliche Informationen über einige der Funktionen befinden sich ebenfalls im Anhang dieser Anleitung.

Einstellungen Menüfunktionen

Anzeige

3D-Einstellungen

Einrichten der 3D Funktionen.

✓ **3D Blu-ray-Wiedergabemod.**: Sie können auswählen, ob eine Blu-ray Disk mit 3D-Inhalten im 3D-Modus wiedergeben soll. Wenn Sie zum Home Menü wechseln, während Sie sich im 3D Modus befinden, wird automatisch in den 2D Modus umgeschaltet.

✓ **Bildgröße**: Geben Sie die Größe des an das Gerät angeschlossenen Fernsehgeräts ein. Das Gerät stellt die 3D Ausgabe automatisch auf die Bildschirmgröße des Fernsehgeräts ein.

📖 Lesen Sie die Gesundheits- und Sicherheitshinweise sorgfältig durch, bevor Sie 3D Inhalte ansehen. (Siehe Seite 3)

TV-Format

Mit dieser Funktion kann die Bildausgabe des Geräts an die Bildschirmgröße Ihres Fernsehgeräts angepasst werden. (Siehe Seite 37)

BD Wise

BD Wise ist Samsungs neueste Geräte-Anschlussfunktion. Wenn Sie ein Samsung Gerät und ein Samsung-Fernsehgerät mit **BD Wise** über HDMI aneinander anschließen und **BD Wise** auf beiden Geräten aktiviert ist, gibt das Gerät das Video mit der Videoauflösung und der Bildfrequenz der Blu-ray/DVD-Disk wieder.

Auflösung

Mit dieser Funktion können Sie die Auflösung des HDMI Videosignals auf **BD Wise, Auto, 1080p, 1080i, 720p oder 576p/480p** einstellen. Die Zahl zeigt die Anzahl der Zeilen des Videos pro Bild an. Das i und das p stehen für interlace scan (Zeilensprungverfahren) und progressive scan (progressive Abtastung). Je mehr Zeilen, desto höher die Qualität.

Film-Bildfrequenz (24 F/s)

Wenn die **Film-Bildfrequenz (24 F/s)** Funktion auf **Auto** eingestellt wird, wird die HDMI-Ausgabe des Geräts für eine bessere Bildqualität auf 24 Bilder pro Sekunde eingestellt, wenn ein 24 fps fähiges Fernsehgerät angeschlossen ist.

- Die **Film-Bildfrequenz (24 F/s)** Funktion kann nur auf Fernsehgeräten verwendet werden, die diese Bildfrequenz unterstützen.
- Film-Bildfrequenz steht nur zur Verfügung, wenn sich das Gerät im Modus für die HDMI 1080i oder 1080p Ausgabeauflösung befindet.

HDMI-Farbformat

Hier kann das Farbraumformat für die HDMI-Wiedergabe an die Möglichkeiten des angeschlossenen Geräts (Fernsehergerät, Bildschirm, usw.) angepasst werden.

HDMI-Deep Color

Mit dieser Option können Videos über die HDMI OUT Buchse mit der Deep Colour Farbtiefe wiedergegeben werden. Deep Color bietet genauere Farbwiedergabe mit höherer Farbtiefe.

Progressiver Modus

Mit dieser Funktion kann die Bildqualität bei der Wiedergabe von DVDs verbessert werden.

Audio

Lautsprechereinstellung

Sie können die folgenden Lautsprechereinstellungen vornehmen und zum Testen den Testton ein- und ausschalten.

- ✓ **Pegel:** Sie können die relative Lautstärke des Lautsprechers zwischen 6dB bis -6dB einstellen. Wenn Sie zum Beispiel tiefe Bässe mögen, können Sie die Lautstärke des Subwoofers um 6dB erhöhen.
- ✓ **Entfernung:** Sie können die relative Entfernung von jedem Lautsprecher zur Hörposition auf bis zu 9 m einstellen. Je größer der Abstand, desto lauter tönt der Lautsprecher.
- ✓ **Testton:** Sie können die **Testton** Funktion ausführen, um Ihre Einstellungen zu testen. Wenn **Testton auf Ein** eingestellt wird, wird **Testton** eingeschaltet. Wird diese Option auf **Aus** gesetzt wird sie ausgeschaltet.

Lautsprecher auswählen

Hier können Sie einstellen, ob Sie die Lautsprecher des Fernsehgeräts oder die des Heimkinos aktivieren möchten.

Audioausgabekanal

Hier können Sie einstellen, den Ton vom Fernsehgerät auf die Lautsprecher des Heimkinos umzuleiten. Erfordert eine HDMI-Verbindung und ein **Audioausgabekanal** (ARC) kompatibles Fernsehgerät.

- Wenn **Audioausgabekanal** auf **Ein** gesetzt ist und das Gerät über ein HDMI-Kabel an das Fernsehgerät angeschlossen ist, funktioniert der digitale optische Eingang nicht.
- Wenn **Audioausgabekanal** auf **Auto** eingestellt ist und das Gerät über ein HDMI-Kabel an das Fernsehgerät angeschlossen ist, wird ARC und der digitale optische Eingang automatisch ausgewählt.

Digital-Ausgang

Mit dieser Funktion können Sie den **Digital-Ausgang** an die Möglichkeiten des an das Gerät angeschlossenen AV-Receivers anpassen. Für weitere Einzelheiten, schlagen Sie bitte in der Auswahltable für den Digitalausgang nach. (Siehe Seite 42)

Dynamikumfangsteuerung

Mit dieser Funktion können Sie die Dynamikumfangsteuerung auf Dolby Digital, Dolby Digital Plus, und Dolby TrueHD Audio anwenden.

- ✓ **Auto:** Steuert automatisch den Dynamikumfang von Dolby TrueHD Audio auf Grundlage der Informationen im Dolby TrueHD Soundtrack. Schaltet ebenfalls die Dynamikumfangsteuerung für Digital und Dolby Digital Plus aus.
- ✓ **Aus:** Der Dynamikumfang wird nicht komprimiert und Sie hören den Originalklang.
- ✓ **Ein:** Schaltet die Dynamikumfangsteuerung für alle drei Dolby Formate ein. Leisere Töne werden verstärkt und die Lautstärke von lauten Tönen wird reduziert.

Downmix-Modus

Mit dieser Einstellung können Sie Methode zum Heruntermischen von Mehrkanalton auswählen, die mit Ihrem Stereo System kompatibel ist. Sie können wählen, ob das Gerät auf **Normal-Stereo** oder auf **Surround-kompatibel** heruntermischen soll.

Audio-Sync

Wenn das Gerät an einen Digitalfernsehergerät angeschlossen ist, können Sie die Audioverzögerung einstellen, so dass die Audiowiedergabe mit dem Videobild synchron ist. Die Verzögerungszeit kann 0 und 300 Millisekunden eingestellt werden.

Netzwerk

Netzwerkeinstellungen

Mit dieser Funktion können Sie die Netzwerkverbindung konfigurieren, damit Sie Funktionen, wie Internetdienste oder DLNA Wi-Fi nutzen und Software Aktualisierungen durchführen können.

Netzwerktest

Mit dieser Funktion können Sie Konfiguration des Internetprotokolls auf fehlerfreie Funktion prüfen.

Netzwerkstatus

Hiermit können Sie den aktuellen Zustand der Netzwerk- und Internetverbindung prüfen.

Einstellungen

Wi-Fi-Direkt

Mit dieser Funktion können Sie ein **Wi-Fi-Direkt** Gerät an Ihr Gerät über ein Peer-to-Peer Netzwerk anschließen, ohne dass Sie einen Wi-Fi-Router benötigen. Beachten Sie, dass wenn das Gerät an ein Wireless-Netzwerk angeschlossen ist die Verbindung unterbrochen werden kann, wenn Sie **Wi-Fi-Direkt** benutzen. (Siehe Seite 19)

- ✎ Text Dateien mit Dateierweiterungen wie .TXT oder DOC werden nicht angezeigt, wenn Sie die **Wi-Fi-Direkt** Funktion verwenden.

Screen Mirroring

Die **Screen Mirroring** Funktion ermöglicht es den Bildschirm Ihres Smartphones oder Smart Device auf dem an das Heimkino angeschlossene Fernsehgerät anzuzeigen. (Siehe Seite 36)

Gerätename

Hier können Sie dem Gerät einen Namen zur Identifizierung geben. Verwenden Sie diesen Namen, um dieses Gerät zu identifizieren, wenn Sie externe Wi-Fi Geräte (Smartphones, Tablets, usw.) an dieses Gerät anschließen.

BD-Live Internet-Verbindung

Hier können Sie die Internetverbindung für den BD-Live Dienst erlauben oder untersagen.

System

Ersteinstellung

Mit dieser Funktion können Sie die **Ersteinstellung** Prozedur erneut ausführen. (Siehe Seite 12)

Schnellstart

Sie können den Einschaltvorgang verkürzen, indem Sie die zum Hochfahren benötigte Zeit verkürzen.

- ✎ Wenn diese Funktion auf **Ein** gestellt ist, ist der Stromverbrauch im Standby-Modus höher. (Ca. 12W ~ 20W)

Anynet+ (HDMI-CEC)

Bei Anynet+ handelt es sich um eine nützliche Funktion, die den vernetzten Betrieb mit anderen Samsung Geräten zur Verfügung stellt, die über die Anynet+ Funktion verfügen. Um diese Funktion zu nutzen, müssen Sie dieses Gerät mithilfe eines HDMI-Kabels an ein Samsung Fernsehgerät mit Anynet+ Funktion anschließen.

BD-Datenmanagement

Mit dieser Funktion können Sie Inhalte verwalten, die Sie über eine Blu-ray Disk heruntergeladen haben, die den BD-LIVE Dienst unterstützt. Sie können die Informationen über das von Ihnen für die BD-Live Datenspeicherung verwendete USB-Gerät einschließlich des Speicherplatzes anzeigen lassen. Sie können ebenfalls BD-Live Daten löschen und das Gerät ändern.

DivX® Video On Demand

Anzeige von DivX® VOD-Registrierungscodes, um DivX® VOD-Inhalt zu erwerben und wiedergeben.

Sprache

Mit dieser Funktion können die Sprache auswählen in der das Bildschirmmenü, Diskmenü, usw. angezeigt werden soll.

- Die ausgewählte Sprache wird nur dann erscheinen, wenn sie auf der Disk unterstützt wird.

Sicherheit

Die voreingestellte PIN lautet 0000. Geben Sie die voreingestellte PIN für den Zugriff auf die Sicherheitsfunktion ein, wenn Sie keine eigene PIN erstellt haben.

BD-Sicherungsstufe

Verhindert die Wiedergabe von Blu-ray-Disks mit festgelegter Altersbeschränkung, bis die PIN eingegeben wurde.

DVD-Sicherungsstufe

Verhindert die Wiedergabe von DVDs mit festgelegter Altersbeschränkung, bis die PIN eingegeben wird.

PIN ändern

Ändern der 4-stelligen PIN für den Zugriff auf Sicherheitsfunktionen.

Allgemein

Zeitzone

Sie können die ihrer Region entsprechende Zeitzone einstellen.

Unterstützung

Software-Update

Für weitere Informationen über diese Funktion finden Sie auf Seite 20.

Samsung kontaktieren

Hier erhalten Sie Kontaktinformationen, wenn Sie Hilfe für Ihr Gerät benötigen.

Vertragsbedingungen

Zeigt Haftungsausschlussklausel bezüglich des Inhalt und der Dienste Dritter an.

Zurück

Setzt alle Einstellungen bis auf die Netzwerkeinstellungen auf die Voreinstellungen zurück. Sie müssen den PIN-Code eingeben. Die voreingestellte PIN lautet 0000.

Konfiguration des Netzwerks

Wenn Sie dieses Gerät an ein Netzwerk anschließen, können Sie auf dem Netzwerk basierende Anwendungen und Funktionen, wie BD-LIVE verwenden sowie die Software des Geräts aktualisieren.

Konfigurieren Ihrer Netzwerkverbindung

Um mit der Konfiguration der Netzwerkverbindung zu beginnen, folgen Sie diesen Schritten:

1. Wählen Sie auf dem Home Bildschirm **Einstellungen**, und drücken Sie die Taste.
2. Wählen Sie **Netzwerk** und drücken Sie die Taste.
3. Wählen Sie **Netzwerkeinstellungen** und drücken Sie die Taste.
4. Fahren Sie mit den nachfolgenden Anweisungen für Kabelnetzwerke oder mit den Anweisungen für drahtlose Netzwerke fort. (Siehe Seite 18)

Kabelnetzwerk

Kabel – Automatisch

Nachdem Sie die obigen Schritte 1 bis 3 befolgt haben:

1. Ändern Sie im **Netzwerkeinstellungen** Bildschirm **Netzwerktyp** auf **Kabel**. Wählen Sie anschließend **Verbinden** und drücken Sie die Taste. Das Gerät erkennt den Kabelanschluss, überprüft die Netzwerkverbindung und stellt anschließend eine Verbindung mit dem Netzwerk her.

2. Wenn dies erfolgt ist, **OK** markieren und anschließend die Taste drücken.

Kabel Manuell

Wenn Sie über eine statische IP-Adresse verfügen oder die automatische Einstellung nicht funktioniert, müssen Sie die Werte für die **Netzwerkeinstellungen** manuell eingeben.

Nachdem Sie die obigen Schritte 1 bis 3 befolgt haben:

1. Ändern Sie im **Netzwerkeinstellungen** Bildschirm **Netzwerktyp** auf **Kabel**. Wählen Sie anschließend **Verbinden** und drücken Sie dann die Taste. Das Gerät sucht nach einem Netzwerk und zeigt anschließend die Verbindungsaufbau fehlgeschlagen Meldung an.
- Wenn Sie Ihr Heimkino ohne Kabel an das Netzwerk anschließen können, wählen Sie in diesem Schritt **Netzwerk wechseln** aus und ändern Sie **Netzwerktyp** auf **Drahtlos**. Fahren Sie anschließend mit den Anweisungen für kabellose Netzwerke fort. (Siehe Seite 18)

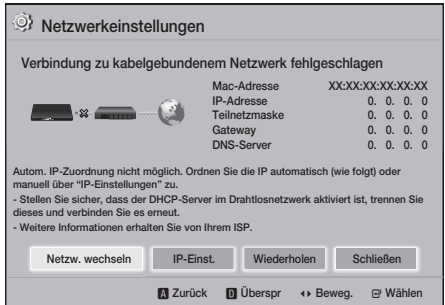

2. Mithilfe der Tasten **IP-Einst.** auswählen und die Taste drücken. Der Bildschirm **IP-Einst.** wird angezeigt.
3. Wählen Sie das Feld **IP-Einstell.** und setzen Sie es auf **Manuell eingeben**.
4. Wählen Sie einen einzugebenden Wert aus (z. B. **IP-Adresse**) und drücken Sie die Taste. Verwenden Sie die Nummerntasten auf Fernbedienung, um die Ziffern für den Parameter einzugeben. Sie können die Ziffern ebenfalls mit den eingeben. Verwenden Sie die Tasten auf der Fernbedienung, um von Eingabefeld zu Eingabefeld zu wechseln. Wenn die Eingabe für einen Wert abgeschlossen ist, die Taste drücken.
5. Drücken Sie die oder Taste, um zu einem anderen Parameter zu wechseln und geben Sie die Ziffern für diesen Parameter wie unter Schritt 4 beschrieben ein.

Einstellungen

- Wiederholen Sie die Schritte 4 und 5, bis Sie die Parameter in alle Felder eingetragen haben.
- Die Netzwerk Parameter können Sie bei ihrem Internetdienstanbieter erfragen.
- Nachdem Sie alle Werte für die Parameter eingegeben haben, **Zurück** (↩) auswählen und anschließend die **OK** Taste drücken. Das Heimkino überprüft die Netzwerkverbindung und stellt anschließend eine Verbindung zum Netzwerk her.

Wireless-Netzwerk

Eine drahtlose Netzwerkverbindung kann auf drei Arten eingerichtet werden:

- WLAN Automatisch
- WLAN Manuell
- WPS(PBC)

Bevor Sie die kabellose Netzwerkverbindung konfigurieren, muss jedes an das Gerät angeschlossene kabellose Netzwerkgerät oder, falls zutreffend, die aktuelle Kabelverbindung des Geräts getrennt werden.

□ Drahtlos - Automatisch

Folgen Sie den Schritten 1 bis 3 unter "Konfigurieren Ihrer Netzwerkverbindung". (Siehe Seite 17)

- Ändern Sie im **Netzwerkeinstellungen** Bildschirm **Netzwerktyp** auf **Drahtlos**. Das Gerät sucht nach verfügbaren Netzwerken und zeigt diese in einer Liste an.

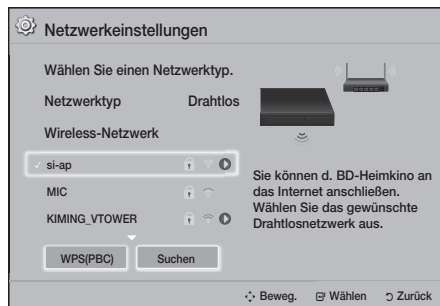

- Wählen Sie das gewünschte Netzwerk aus und drücken Sie anschließend die **OK** Taste.
- Geben Sie im **Sicherheit** Bildschirm den Sicherheitscode des oder das Passwort des Netzwerks ein. Geben Sie die Nummern direkt mithilfe der Tasten auf der Fernbedienung ein. Geben Sie einen Buchstaben ein, indem Sie ihn mithilfe der **▲▼◀▶** Tasten markieren und anschließend die **OK** Taste drücken.

- Wenn die Einstellungen abgeschlossen sind, **Fertig** auswählen und anschließend die **OK** Taste drücken. Das Gerät überprüft die Netzwerkverbindung und stellt anschließend eine Verbindung zum Netzwerk her.

Der Sicherheitscode oder das Passwort können Sie einem der Setup-Bildschirme entnehmen, die Sie bei der Konfiguration Ihres Modems oder Routers benutzt haben.









□ Drahtlos Manuell

Wenn Sie über eine statische IP-Adresse verfügen oder die automatische Einstellung nicht funktioniert, müssen Sie die Werte für die **Netzwerkeinstellungen** manuell eingeben.

Folgen Sie den Schritten 1 bis 3 unter "Konfigurieren Ihrer Netzwerkverbindung". (Siehe Seite 17)

- Ändern Sie im **Netzwerkeinstellungen** Bildschirm **Netzwerktyp** auf **Drahtlos**. Das Gerät sucht nach verfügbaren Netzwerken und zeigt diese in einer Liste an.
- Blättern Sie durch die Liste, wählen das gewünschte Netzwerk oder **Netzwerk hinzufügen** aus und drücken Sie anschließend die **OK** Taste.
- Wenn Sie in Schritt 2 ein Netzwerk ausgewählt haben, fahren Sie bitte mit Schritt 6 fort. Wenn Sie **Netzwerk hinzufügen** gewählt haben, fahren Sie bitte mit Schritt 4 fort.
- Geben Sie den Namen des drahtlosen Netzwerks oder des Wi-Fi-Routers ein.
 - Geben Sie die Nummern direkt mithilfe der Tasten auf der Fernbedienung ein.
 - Geben Sie einen Buchstaben ein, indem Sie ihn mithilfe der **▲▼◀▶** Tasten markieren und anschließend die **OK** Taste drücken.
 - Um Großbuchstaben einzugeben (oder um zu Kleinbuchstaben zurückzukehren), **⇧** wählen und dann die **OK** Taste drücken.
 - Um Symbole und Satzzeichen einzugeben, **123#&** auswählen und anschließend die **OK** Taste drücken. Um erneut Buchstaben anzuzeigen, die **123#&** wählen und dann die **OK** Taste drücken.Wenn die Einstellungen abgeschlossen sind, **Fertig** auswählen und anschließend die **OK** Taste drücken.
- Auf dem angezeigten Bildschirm für die Sicherheitsmethode mithilfe der **▲▼** Tasten die Sicherheitsmethode für das Netzwerk auswählen und die **OK** Taste drücken. Geben Sie auf dem nächsten Bildschirm Ihren Sicherheitscode oder das Passwort ein für das Netzwerk ein.
 - Geben Sie die Nummern direkt mithilfe der Tasten auf der Fernbedienung ein.
 - Geben Sie einen Buchstaben ein, indem Sie ihn mithilfe der **▲▼◀▶** Tasten markieren und anschließend die **OK** Taste drücken.



Wenn die Einstellungen abgeschlossen sind, **Fertig** auswählen und anschließend die  Taste drücken. Das Gerät sucht nach dem Netzwerk.

6. Der Netzwerkverbindung fehlgeschlagen Bildschirm erscheint. Mithilfe der ◀▶ Tasten **IP-Einst.** auswählen und die  Taste drücken.
7. Wählen Sie das Feld **IP-Einstell.** und setzen Sie es auf **Manuell eingeben**.
8. Wählen Sie einen einzugebenden Netzwerkparameter aus (z. B. **IP-Adresse**) und drücken Sie die  Taste. Verwenden Sie die Nummertasten auf Fernbedienung, um die Ziffern für die Parameter einzugeben. Sie können die Ziffern ebenfalls mit den ▲▼ eingeben. Verwenden Sie die ◀▶ Tasten auf der Fernbedienung, um von Eingabefeld zu Eingabefeld zu wechseln. Wenn die Eingabe für einen Wert abgeschlossen ist, die  Taste drücken.
9. Drücken Sie die ▲ oder ▼ Taste, um zu einem anderen Parameter zu wechseln und geben Sie die Ziffern für diesen Parameter wie unter Schritt 8 beschrieben ein.
10. Wiederholen Sie die Schritte 8 und 9, bis Sie die Parameter in alle Felder eingetragen haben.
 -  Die Netzwerk Parameter können Sie bei ihrem Internetdienstanbieter erfragen.
11. Wenn die Einstellungen abgeschlossen sind **Zurück** (⏪) auswählen und anschließend die  Taste drücken. Der Bildschirm **Sicherheitscode** wird angezeigt.
12. Geben Sie im **Sicherheitscode** Bildschirm Ihren Sicherheitscode oder das Passwort für das Netzwerk ein. Geben Sie die Nummern direkt mithilfe der Tasten auf der Fernbedienung ein. Geben Sie einen Buchstaben ein, indem Sie ihn mithilfe der ▲▼◀▶Tasten markieren und anschließend die  Taste drücken.
13. Wenn die Eingabe abgeschlossen ist, auf der rechten Bildschirmseite **Fertig** auswählen und anschließend die  Taste drücken. Das Gerät überprüft die Netzwerkverbindung und stellt anschließend eine Verbindung zum Netzwerk her.
14. Nachdem das Heimkino das Netzwerk verifiziert hat, **OK** auswählen und anschließend die  Taste drücken.
 -  Sie können ebenfalls mit der manuellen Netzwerkeinrichtung beginnen, indem Sie zu **Einstellungen > Netzwerk > Netzwerkstatus** gehen.

□ WPS(PBC)

Einer der einfachsten Wege die WLAN-Verbindung einzurichten, besteht in der Verwendung der **WPS(PBC)** Funktion. Wenn Ihr Wireless Router über eine **WPS(PBC)** Taste verfügt, folgen Sie diesen Schritten:

Folgen Sie den Schritten 1 bis 3 unter "Konfigurieren Ihrer Netzwerkverbindung". (Siehe Seite 17)

1. Ändern Sie im **Netzwerkeinstellungen** Bildschirm **Netzwerktyp** auf **Drahtlos**. Das Gerät sucht nach verfügbaren Netzwerken und zeigt diese in einer Liste an.
2. Blättern Sie durch die Liste, wählen Sie **WPS(PBC)** und drücken Sie die  Taste.
3. Drücken Sie innerhalb von 2 Minuten die **WPS(PBC)** Taste auf Ihrem Router. Das Gerät ruft automatisch alle erforderlichen Netzwerkeinstellungen ab und stellt nach der Verifizierung des Netzwerks eine Verbindung zum Netzwerk her.
4. Nachdem dies erfolgt ist, **OK** markieren und anschließend die  Taste drücken.

 Für die WPS Verbindung müssen Sie die Verschlüsselung des Routers auf AES einstellen. Die WEP Verschlüsselung wird für WPS-Verbindungen nicht unterstützt.

Wi-Fi-Direkt

Die **Wi-Fi-Direkt** Funktion ermöglicht es Ihnen, **Wi-Fi-Direkt** Geräte und alle anderen, ein Peer-to-Peer Netzwerk verwendenden Geräte ohne einen WLAN-Router an dieses Gerät anzuschließen.

-  Einige **Wi-Fi-Direkt** Geräte unterstützen die DLNA Funktion eventuell nicht, wenn sie über **Wi-Fi-Direkt** angeschlossen sind. Ändern Sie in diesem Fall die Methode der Netzwerkverbindung die Sie für den Verbindungsaufbau zwischen dem Gerät und dem Heimkino verwendet haben.
 -  **Wi-Fi-Direkt** Übertragungen können von Bluetooth-Signalen gestört werden. Wir empfehlen dringend, dass Sie die **Wi-Fi-Direkt** Funktion auf jedem eingeschalteten Gerät ausschalten, bevor Sie die **Bluetooth** Funktion nutzen.
1. Schalten Sie das **Wi-Fi-Direkt** Gerät ein und aktivieren Sie dessen **Wi-Fi-Direkt** Funktion.
 2. Wählen Sie auf dem Home Bildschirm **Einstellungen**, und drücken Sie die  Taste.
 3. Wählen Sie **Netzwerk** und drücken Sie die  Taste.

Einstellungen

4. Wählen Sie **Wi-Fi-Direkt** und drücken Sie die  Taste. Die **Wi-Fi-Direkt** Geräte, mit denen Sie eine Verbindung herstellen können, werden angezeigt.

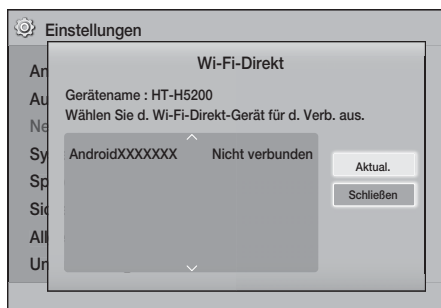

5. Es stehen drei Wege zur Verfügung, die Wi-Fi-Verbindung abzuschließen:
 - Über das Wi-Fi Gerät.
 - Über dieses Gerät mithilfe von PBC.
 - Über dieses Gerät mithilfe einer PIN.

Jede dieser Möglichkeiten wird im Folgenden beschrieben.

Über das Wi-Fi Gerät

1. Folgen Sie auf dem Wi-Fi Gerät den Anweisungen für den Anschluss an ein anderes **Wi-Fi-Direkt** Gerät. Schlagen Sie in der Bedienungsanleitung des Geräts für weitere Anweisungen nach.
2. Wenn die Prozedur abgeschlossen ist, sollte auf dem Bildschirm des Fernsehgeräts ein Popup-Fenster mit der Meldung erscheinen, dass ein die **Wi-Fi-Direkt** Funktion unterstützendes Gerät eine Verbindung herstellen möchte. Wählen Sie **OK**, und drücken Sie anschließend die  Taste, um zu bestätigen.
3. Das Popup-Fenster für den Verbindungsaufbau gefolgt vom Popup-Fenster für die hergestellte Verbindung erscheinen. Wenn das Fenster geschlossen wird, sollte das Gerät auf dem **Wi-Fi-Direkt** Bildschirm als verbunden aufgelistet werden.

- Mit den PBC und PIN Prozeduren werden die Geräte automatisch verbunden.

Über dieses Gerät mit Hilfe von PBC

1. Wählen Sie das **Wi-Fi-Direkt** Gerät, das Sie an dieses Gerät anschließen möchten und drücken Sie anschließend die  Taste.

2. Das Popup-Fenster für den Verbindungsaufbau gefolgt vom Popup-Fenster für die hergestellte Verbindung erscheinen. Wenn das Fenster geschlossen wird, sollte das Gerät auf dem **Wi-Fi-Direkt** Bildschirm als verbunden aufgelistet werden.

Über dieses Gerät mit Hilfe einer PIN

1. Wählen Sie das **Wi-Fi-Direkt** Gerät, das Sie an dieses Gerät anschließen möchten und drücken Sie anschließend die  Taste.
2. Das PIN Popup-Fenster erscheint.
3. Notieren Sie den PIN Code in dem Popup-Fenster und tragen Sie ihn in das entsprechende Feld des **Wi-Fi-Direkt** Geräts ein, das Sie anschließen möchten,
4. Das Popup-Fenster für den Verbindungsaufbau gefolgt vom Popup-Fenster für die hergestellte Verbindung erscheinen. Wenn das Fenster geschlossen wird, sollte das Gerät auf dem **Wi-Fi-Direkt** Bildschirm als verbunden aufgelistet werden.



 Die aktuelle Kabel- oder WLAN-Netzwerkverbindung wird unterbrochen, wenn Sie die **Wi-Fi-Direkt** Funktion nutzen.

 Text Dateien mit Dateierweiterungen wie .TXT oder DOC werden nicht angezeigt, wenn Sie die **Wi-Fi-Direkt** Funktion verwenden.

Aktualisieren der Software

Mit dem **Software-Update** Menü können Sie Software-Updates herunterladen, welche die Leistung des Geräts verbessern oder zusätzliche Dienste zur Verfügung stellen.

- Das Gerät während des Aktualisierungsvorgangs niemals manuell ein oder aus schalten.
- Die Aktualisierung ist beendet, wenn sich das Gerät nach dem Neustart abschaltet. Drücken Sie die **NETZSCHALTER** Taste, um das aktualisierte Gerät einzuschalten.
- Samsung Electronics haftet nicht für Fehlfunktionen des Geräts, die auf eine instabile Internetverbindung oder fahrlässiges Handeln des Benutzers während der Software-Aktualisierung zurückzuführen sind.

1. Wählen Sie im Home Menü **Einstellungen** und drücken Sie die  Taste.
2. Wählen Sie **Unterstützung** und drücken Sie die  Taste.
3. Wählen Sie **Software-Update** und drücken Sie die  Taste.

4. Wählen Sie eine der folgenden Methoden:
 - **Online**
 - **Per USB**
 - **Automatische Update-Meldung**
 5. Drücken Sie die  Taste. Die Anweisungen für jede Methode finden Sie im Folgenden.
-  Wenn Sie das Upgrade während des Herunterladens der Software abbrechen möchten, müssen Sie die  Taste drücken.



Online

Ihr Gerät muss mit dem Internet verbunden sein, um die **Online** Funktion nutzen zu können. Entfernen Sie bevor Sie starten alle Disks aus dem Gerät.

1. Wählen Sie **Online** und drücken Sie die  Taste. Die Mitteilung über den Verbindungsaufbau mit dem Server erscheint.
2. Wenn eine Aktualisierung verfügbar ist, erscheint eine Popup-Meldung mit der Frage, ob Sie die Aktualisierung durchführen wollen. Wenn Sie **Ja** auswählen, schaltet sich das Gerät automatisch aus und wieder ein und beginnt mit der Aktualisierung.
3. Ein Popup wird erscheinen und Sie über den Fortschritt informieren. Wenn die Aktualisierung abgeschlossen ist, schaltet sich das Gerät erneut automatisch ab.
4. Drücken Sie die **NETZSCHALTER** Taste, um das Gerät einzuschalten.

Per USB

1. Besuchen Sie die Webseite www.samsung.com.
2. Klicken Sie am oberen Rand der Seite auf **SUPPORT**.
3. Geben Sie die Modellnummer in das Suchfeld ein. Während der Eingabe der Modellnummer erscheint eine Klappliste mit den Geräten, die der Modellnummer entsprechen.
4. Klicken Sie in der Klappliste mit der linken Maustaste auf die Modellnummer Ihres Geräts.
5. Scrollen Sie auf der aufgerufenen Seite nach unten und klicken Sie auf **Firmware Manuals & Downloads**.
6. Klicken Sie in der Mitte auf der Seite auf **Firmware**.
7. Klicken Sie in der Spalte Datei auf der rechten Seite auf das **ZIP** Symbol.
8. Klicken Sie in dem ersten Popup-Fenster auf **Send**. Klicken Sie in dem zweiten Popup-Fenster auf **OK**, um die Firmware herunterzuladen und auf Ihrem PC zu speichern.
9. Entpacken Sie das Zip-Archiv auf Ihrem Computer. Sie sollten einen eigenen Ordner mit dem gleichen Namen wie die Zip-Datei anlegen.

10. Den Ordner auf ein USB-Flash-Laufwerk kopieren.
 11. Stellen Sie sicher, dass sich keine Disk im Gerät befindet, und stecken Sie das USB-Flash-Laufwerk in den USB-Anschluss des Geräts.
 12. Im Menü des Geräts nach **Einstellungen > Unterstützung > Software-Update** wechseln.
 13. Wählen Sie **Per USB**.
 14. Das Gerät sucht auf dem USB-Laufwerk nach der Software. Nachdem die Software gefunden wurde, erscheint das Update Aufruf Pop-up.
 15. Wählen Sie **OK**. Das Heimkino schaltet sich aus und wieder ein und beginnt dann mit der Aktualisierung. Nachdem die Aktualisierung abgeschlossen ist, schaltet sich das Heimkino aus.
 16. Drücken Sie die **NETZSCHALTER** Taste, um das Heimkino einzuschalten.
-  Es darf keine Disk im Gerät eingelegt sein, wenn die Software über den USB-Anschluss aktualisiert wird.
-  Überprüfen Sie nach Abschluss der Aktualisierung im Menü **Software-Update** die Software Details.

Automatische Update-Meldung

Wenn Ihr Gerät an ein Netzwerk angeschlossen ist und die **Automatische Update-Meldung** auf **Ein** eingestellt ist, teilt Ihnen das Gerät über eine Popup-Meldung mit, dass eine neue Softwareversion verfügbar ist.

1. Schalten Sie das Gerät ein.
2. Stellen Sie im **Software-Update** Menü **Automatische Update-Meldung** auf **Ein**. Das Gerät wird Sie über mögliche neue Softwareversionen mittels einer Pop-Up-Nachricht informieren.
3. Um die Firmware zu aktualisieren **Ja** wählen. Das Gerät schaltet sich automatisch aus, wird wieder gestartet und beginnt dann mit der Aktualisierung.
4. Ein Popup wird erscheinen und Sie über den Fortschritt informieren. Wenn die Aktualisierung abgeschlossen ist, schaltet sich das Gerät erneut automatisch ab.
5. Drücken Sie die **NETZSCHALTER** Taste, um das Gerät einzuschalten.

DLNA einrichten

DLNA ermöglicht die Wiedergabe von auf Ihrem PC gespeicherten Musiktiteln, Videos und Fotodateien mithilfe dieses Geräts. Um DLNA zu verwenden, müssen Sie eine Verbindung zum PC über das Netzwerk (Siehe Seite 11) erstellen und SAMSUNG PC-Share-Manager auf dem PC installieren.

Herunterladen der DLNA Software

Um DLNA auf Ihrem PC nutzen zu können, müssen Sie die DLNA Software auf Ihrem PC installieren. Sie können die PC Software herunterladen und erhalten ausführliche Anweisungen für die Nutzung von DLNA auf der Webseite www.samsung.com.

1. Besuchen Sie www.samsung.com.
2. Klicken Sie am oberen Rand der Seite auf **SUPPORT**.
3. Geben Sie die Modellnummer in das Suchfeld ein. Während der Eingabe der Modellnummer erscheint eine Klappliste mit den Geräten, die der Modellnummer entsprechen.
4. Klicken Sie in der Klappliste mit der linken Maustaste auf die Modellnummer Ihres Geräts.
5. Scrollen Sie auf der aufgerufenen Seite nach unten und klicken Sie auf **Firmware Manuals & Downloads**.
6. Klicken Sie auf die Registerkarte **Software**.
7. Klicken Sie in der Software Karteikarte auf das EXE-Symbol auf der rechten Seite der DLNA Zeile.
8. Klicken Sie in dem ersten Popup-Fenster das erscheint **Send**. In dem zweiten Popup-Fenster auf **Save File** klicken.
9. Wechseln Sie in das Downloadverzeichnis mit der heruntergeladenen Datei und doppelklicken Sie auf die Datei.
10. In dem angezeigten Popup-Fenster auf **Run** klicken. Folgen Sie den Anweisungen auf Ihrem Bildschirm.

Laden Sie die DLNA Installations-/Bedienungsanleitung aus dem gleichen Software Tab durch Anklicken des entsprechenden PDF-Datei Symbols in der Datei Spalte auf der rechten Seite herunter. Die PDF-Datei wird heruntergeladen und geöffnet. Folgen Sie den Anweisungen, um DLNA zu installieren und einzurichten. Sie können die Datei anzeigen und/oder speichern.

 Um DLNA mit Ihrem Smartphone nutzen zu können, müssen Sie Ihr Heimkinosystem und das Smartphone mit dem gleichen Netzwerk verbinden.

Wiedergabe von Inhalten

Ihr Heimkino kann Inhalte von Blu-ray/DVD/CD Disks, USB-Geräten, PCs, Smartphones, Tablets und in Anwendungen wiedergeben.

Um auf Ihrem PC oder Mobilgeräten gespeicherte Inhalte wiedergeben, müssen Sie den PC oder das mobile Gerät und dieses Gerät an Ihr Netzwerk anschließen. Um Inhalte auf Ihrem PC wiederzugeben, müssen Sie die DLNA Netzwerk Software herunterladen und installieren oder die bereits auf Ihrem Computer vorhandene DLNA Netzwerk Software verwenden.

 PCs die mit Windows 7 oder Windows 8 betrieben werden, verfügen bereits über die DLNA (Play To) Software.

Umschalten des Wiedergabegeräts

Wenn zwei oder mehr externe Geräte an das Hauptgerät angeschlossen sind, können Sie jede der drei im Nachfolgenden beschriebenen Methoden verwenden, um das Wiedergabegerät umzuschalten.

Methode 1

Verwenden Sie auf dem Home Bildschirm die **▲▼◀▶** Tasten um nach **Gerät wechseln** zu gehen und drücken Sie dann die  Taste.

Das **Gerät wechseln** Popup wird angezeigt. Gehen Sie mit den **▲▼** Tasten zum gewünschten Gerät und drücken Sie die  Taste.

Methode 2

Wenn Sie zu **Fotos, Videos, Musik** oder anderen dateibasierten Inhalten wechseln, erscheint eine Liste mit Ordnern und Dateien. Drücken Sie die **ROTE (A)** Taste, um das **Gerät wechseln** Popup-Fenster anzuzeigen und verwenden Sie die **▲▼** Tasten, um zum gewünschten Gerät zu gehen und drücken Sie die  Taste.

Methode 3

Wenn ein Gerät das erste Mal angeschlossen wird, erscheint ein Popup-Fenster, in dem Sie mithilfe der **◀▶** Tasten das Wiedergabegerät auswählen können.

Wiedergabe von kommerziellen Disks

1. Drücken Sie die **▲** Taste, um das Diskfach zu öffnen.
2. Legen Sie die Disk vorsichtig mit der bedruckten Seite nach oben in das Diskfach ein.



3. Drücken Sie die **▲** Taste, um die Disklade zu schließen. Die Wiedergabe wird automatisch gestartet.
4. Wenn die Wiedergabe nicht automatisch startet, bitte die  Taste auf der Fernbedienung drücken.

Lagerung & Handhabung der Disks

• Umgang mit den Disks

- Fingerabdrücke oder Kratzer auf der Disk können zu einer Verschlechterung der Klang- und Bildqualität oder zu Springen führen.
- Vermeiden Sie das Berühren der Oberfläche der Disk, auf der die Daten gespeichert sind.
- Halten Sie die Disk mit den Fingerspitzen am Rand fest.
- Kleben Sie kein Papier oder Klebeband auf die Disk



• Reinigen der Disks

- Wenn sich Fingerabdrücke oder Schmutz auf der Disk befinden, säubern Sie sie mit einem milden Reinigungsmittel und einem weichen Tuch.
- Beim Reinigen vorsichtig von innen in Richtung des Randes der Disk wischen.
- Disk-Lagerung
 - Setzen Sie die Disk keiner direkten Sonneneinstrahlung aus.
 - Bewahren Sie die Disk an einem kühlen, gut belüfteten Ort auf.
 - Bewahren Sie die Disk in einer Schutzhülle auf und lagern Sie sie senkrecht.



Wiedergabe von selbst aufgenommenen Disks



Sie können Multimedia Dateien wiedergeben, die Sie auf Blu-ray Disks, DVDs oder CDs aufgenommen haben.

1. Legen Sie eine selbst aufgenommene Disk mit der Aufschrift nach oben in das Diskfach ein und schließen Sie das Fach.
2. Verwenden Sie die **▲▼◀▶** Tasten, um die Art des Inhalts auszuwählen, den Sie ansehen oder wiedergeben möchten - **Fotos, Videos**, oder **Musik** - und drücken Sie dann die  Taste.

ODER

- 2¹. Wählen **Disk wdg.** auf dem Home Bildschirm. Der Bildschirm **Disk wdg.** wird angezeigt. Verwenden Sie die **▲▼** Tasten, um zwischen den Inhaltstypen **Fotos, Videos** oder **Musik** zu wählen.

Wiedergabe von Inhalten

3. Es wird ein Bildschirm mit dem Inhalt der Disk angezeigt. Je nachdem, wie der Inhalt angeordnet ist, sehen Sie entweder Ordner, einzelne Dateien oder beides.
 4. Falls erforderlich mithilfe der ▲▼◀▶ Tasten einen Ordner auswählen und anschließend die  Taste drücken.
 5. Verwenden Sie die ▲▼◀▶ Tasten, um eine Datei für die Wiedergabe auszuwählen und drücken Sie die  Taste.
 6. Drücken Sie die RETURN Taste ein- oder mehrmals, um den aktuellen Bildschirm oder einen Ordner zu verlassen oder um zum Home Bildschirm zurückzukehren. Drücken Sie die EXIT Taste, um direkt zum Home Bildschirm zurückzukehren.
 7. Schlagen Sie auf den Seiten 25 - 29 nach, um zu erfahren, wie die Wiedergabe von Videos, Musik oder Bildern von einer Disk gesteuert wird.
3. Falls erforderlich, verwenden Sie die ▲▼◀▶ Tasten, um einen Ordner auszuwählen und drücken Sie die  Taste.
 4. Wählen Sie eine wiederzugebende Datei aus und drücken Sie die  Taste.
 5. Drücken Sie die RETURN Taste, um einen Ordner zu verlassen oder die EXIT Taste, um zum Home Bildschirm zurückzukehren.
 6. Schlagen Sie auf den Seiten 25 - 29 nach, um zu erfahren, wie die Wiedergabe von Videos, Musik oder Bildern von einem USB-Gerät gesteuert wird.

Wiedergabe von Dateien auf einem USB-Gerät

Es gibt zwei Methoden, um Multimediadateien auf einem USB-Gerät über Ihr Gerät wiederzugeben.

Methode 1 : Wenn Sie ein USB-Gerät anschließen, während das Gerät eingeschaltet ist

1. Das "Neues Gerät angeschlossen." Pop-up-Fenster erscheint.



1. Wenn das Pop-up-Fenster nicht angezeigt wird, fahren Sie mit Methode 2 fort.
2. Mithilfe der ▲▼ Tasten **Fotos**, **Videos** oder **Musik** auswählen, und die  Taste drücken. Je nachdem, wie der Inhalt angeordnet ist, sehen Sie entweder Ordner, einzelne Dateien oder beides.

Methode 2 : Wenn das Gerät eingeschaltet wird, nachdem ein USB-Gerät angeschlossen wurde

1. Schalten Sie das Gerät ein.
2. Drücken Sie **Gerät wechseln** und wählen Sie ein USB-Gerät aus.
3. Mithilfe der ◀▶ Tasten **Fotos**, **Videos** oder **Musik** auf dem Home Bildschirm auswählen, und die  Taste drücken.
4. Falls erforderlich, verwenden Sie die ▲▼◀▶ Tasten, um einen Ordner auszuwählen und drücken Sie die  Taste.
5. Wählen Sie eine wiederzugebende Datei aus und drücken Sie die  Taste.
6. Drücken Sie die RETURN Taste, um einen Ordner zu verlassen oder die EXIT Taste, um zum Home Bildschirm zurückzukehren.
7. Schlagen Sie auf den Seiten 25 - 29 nach, um zu erfahren, wie die Wiedergabe von Videos, Musik oder Bildern von einem USB-Gerät gesteuert wird.

1. Wenn Sie eine Disk einlegen, während Sie über ein USB-Gerät oder Telefon wiedergeben, wird der Gerätemodus automatisch auf "Disk" umgeschaltet.
2. Wenn Ihr Telefon DLNA kompatibel ist, können Sie Inhalte ohne den Anschluss über ein USB-Kabel wiedergeben. (Siehe Seite 34)

Steuern der Videowiedergabe

Sie können die Wiedergabe von Videoinhalten auf Blu-ray-Disks/DVDs, USB-Geräten, mobilen Geräten oder dem PC steuern. Je nach Disk oder Inhalt können einige in dieser Anleitung beschriebenen Funktionen nicht zur Verfügung stehen.

Tasten auf der Fernbedienung für die Videowiedergabe



1 Wiedergabetasten

Das Gerät gibt im **Suchen**, **Langsam** oder **Schritt** Modus keinen Ton wieder.

- Drücken Sie die Taste , um zur normalen Wiedergabegeschwindigkeit zurückzukehren.

	Startet die Wiedergabe.
	Beendet die Wiedergabe.
	Unterbricht die Wiedergabe.
Beschleunigte Wiedergabe	Drücken Sie während der Wiedergabe die Taste oder Taste. Jedes Mal, wenn Sie die oder Taste drücken, ändert sich die Wiedergabegeschwindigkeit.
Wiedergabe in Zeitlupe	Drücken Sie im Pause-Modus die Taste. Jedes Mal, wenn Sie die Taste drücken, ändert sich die Wiedergabegeschwindigkeit.
Einzelbildwiedergabe	Drücken Sie im Pause-Modus die Taste. Jedes Mal, wenn Sie die Taste drücken, wird ein neues Bild angezeigt.
Springen	Drücken Sie während der Wiedergabe die oder Taste. Jedes Mal, wenn Sie die oder Taste drücken, wird zum nächsten oder vorherigen Kapitel bzw. Datei gesprungen.

2 Bedienen des Disk Menüs, Titel Menüs, Popup Menüs und der Titelliste

DISC MENU

Während der Wiedergabe diese Taste drücken, um das Disk Menü aufzurufen.

TITLE MENU

Während der Wiedergabe diese Taste drücken, um das Titel Menü aufzurufen.

- Wenn Ihre Disk über eine Wiedergabeliste verfügt, drücken Sie die **GRÜNE (B)** Taste, um zur Wiedergabeliste zu wechseln.

POPUP MENU

Während der Wiedergabe diese Taste drücken, um das Popup Menü aufzurufen.

3 Wiedergabe wiederholen

1. Drücken Sie während der Wiedergabe auf der Fernbedienung die Taste **REPEAT**.
2. Mithilfe der **▲▼** Tasten **Aus**, **Titel**, **Kapitel**, **Alle** oder **Wiederhol. A-B** auswählen, und die Taste drücken.

Wiederhol. A-B

1. Drücken Sie die Taste, um den Punkt zu markieren, an dem die Wiederholung starten soll (A).
2. Drücken Sie die Taste, um den Punkt zu markieren, an dem die Wiederholung enden soll (B).
3. Drücken Sie die **REPEAT** Taste erneut, um in den normalen Wiedergabemodus zurückzukehren.
4. Drücken Sie die Taste.

In Abhängigkeit von der Disk werden eventuelle nicht alle Wiederholungsoptionen auf dem Bildschirm angezeigt.

Kapitel oder **Titel** wird eventuell nicht sofort auf dem Bildschirm angezeigt. Drücken Sie die **▲▼** Tasten solange, bis sich Ihre Auswahl in dem entsprechenden Feld befindet.

Um zur normalen Wiedergabe zurückzukehren, die **REPEAT** Taste erneut drücken und mithilfe der **▲▼** Tasten **Aus** auswählen und dann die Taste betätigen.

Wiederhol. A-B wird eventuell nicht sofort auf dem Bildschirm angezeigt. Drücken Sie die **▲▼** Tasten solange, bis sich **Wiederhol. A-B** im entsprechenden Feld befindet.

Der Punkt (B) muss mindestens 5 Sekunden hinter Punkt (A) liegen.

Wiedergabe von Inhalten

EXTRAS Menü verwenden

Drücken Sie während der Wiedergabe die **TOOLS** Taste.

Titel

Wenn sich mehr als ein Titel auf der Disk oder dem Gerät befindet, können Sie so dem gewünschten Titel gehen und ihn auswählen.

Wiedergabezeit

Mit dieser Funktion können Sie zu einer bestimmten Stelle gehen, von der aus Sie die Wiedergabe starten oder fortsetzen wollen. Verwenden Sie die Nummerntasten, um den Wiedergabepunkt einzugeben.

Wiederholmod.

Mit dieser Option kann ein Titel, Kapitel oder ein markierter Abschnitt wiederholt werden.

Audio-Sync

Sie können die Verzögerung des Tons einstellen, sodass der Ton mit dem Bild synchron läuft. Die Verzögerungszeit kann zwischen 0 und 300 Millisekunden eingestellt werden.

Bildeinstellungen

Hier können Sie den Bildmodus einstellen.

■ Modus

- **Benutzer** : Mit dieser Option können Sie die **Helligkeit, Kontrast, Farbe** und **Schärfe** Funktionen manuell einstellen.
- **Dynamisch** : Wählen Sie diese Einstellung, um die Schärfe zu erhöhen.
- **Normal** : Wählen Sie diese Einstellung für die meisten Programme.
- **Film** : Dies ist die beste Einstellung zum Ansehen von Filmen.

Menüpositionen, die nur bei der Wiedergabe einer BD/DVD Disk erscheinen.

Kapitel

Mit dieser Option können Sie zu dem Kapitel springen, das Sie sich ansehen möchten.

Audio

Mit dieser Option können Sie die gewünschte Audiosprache einstellen.

Untertitel

Mit dieser Option können Sie die gewünschte Untertitelsprache einstellen.

Winkel

Wählen Sie diese Option, um eine Szene unter einem anderen Blickwinkel aus zu betrachten. Die **Winkel** Option zeigt die Anzahl der verfügbaren Blickwinkel an (1/1, 1/2, 1/3 usw.).

BONUSVIEW Video

BONUSVIEW Audio

Hier können Sie die gewünschte Bonusview Option einstellen.

Menüpositionen, die nur bei der Wiedergabe einer Datei erscheinen

Vollbild

Mit dieser Option können Sie den Vollbildmodus einstellen. Sie können zwischen **Original**, **Modus1** (größer) und **Modus2** (am größten) wählen.

Information

Wählen Sie diese Option, um Informationen der Videodatei anzuzeigen.

 Abhängig von der Disk oder dem Speichergerät kann das Extras Menü abweichen. Eventuell werden nicht alle Optionen angezeigt.

Eine Video Wiedergabeliste erstellen

Sie können eine Wiedergabeliste von Videodateien auf ähnliche Weise wie für Musiktitel erstellen. Die Anleitung dazu finden Sie auf Seite 27.

Wiedergabe von kommerziellen Audio Disks

1. Legen Sie eine Audio-CD (CD-DA) oder eine MP3-Disk in die Disk-Lade ein.
 - Von einer Audio-CD (CD-DA) wird der erste Titel automatisch abgespielt. Die Titel werden in der Reihenfolge abgespielt, in der sie auf der Disk gespeichert wurden.
 - Bei einer MP3-Disk wählen Sie mit den Tasten **◀▶ Musik** und drücken Sie anschließend die  Taste.

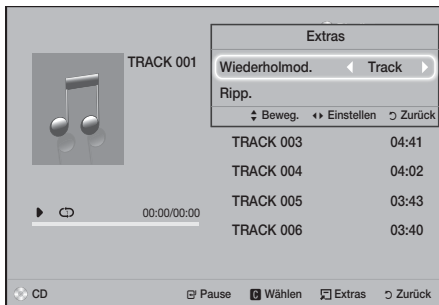

- Um einen bestimmten Titel wiederzugeben, die ▲▼ Tasten auf der Fernbedienung verwenden, um den Titel auszuwählen und die **☑** Taste drücken.
 Weitere Informationen über die Musikwiedergabe finden Sie im nächsten Abschnitt "Steuern der Musikwiedergabe".

Steuern der Musikwiedergabe

Sie können die Wiedergabe von auf DVDs, CDs, USB-Geräten, mobilen Geräten oder dem PC gespeicherten Musiktiteln steuern. Je nach Disk oder Inhalt können einige in dieser Anleitung beschriebenen Funktionen nicht zur Verfügung stehen.

Tasten auf der Fernbedienung für die Musikwiedergabe

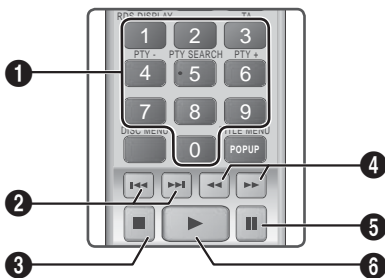

- Nummerntasten** : Drücken Sie während der Wiedergabe der Wiedergabeliste die gewünschte Titelnummer. Das ausgewählte Video wird wiedergegeben.
- Überspringen** : Während der Wiedergabe die **⏮** oder **⏭** Taste drücken, um zum vorherigen oder nächsten Musiktitel zu wechseln.
- ☑ Taste** : Stoppt die Wiedergabe eines Musiktitels.

Schnelle Wiedergabe (nur bei Audio CDs (CD-DA)) :

- Drücken Sie während der Wiedergabe die Taste **⏮** oder **⏭** Taste. Jedes Mal, wenn Sie die **⏮** oder **⏭** Taste drücken, wird die Wiedergabegeschwindigkeit geändert.
- ⏮** Taste : Unterbrechen eines Titels.
- ▶** Taste : Wiedergabe des ausgewählten Musiktitels.

Wiederholen von Titeln

Sie können eine Titelwiederholung einstellen.



- Drücken Sie während der Wiedergabe die **TOOLS** Taste.
- Wählen Sie im **Wiederholmod.** mit der **◀▶** Taste **Aus**, **Track** oder **Eins. Alle** oder **Zuf.-Wdg.** und drücken Sie die **☑** Taste.

Erstellen einer Musik Wiedergabeliste

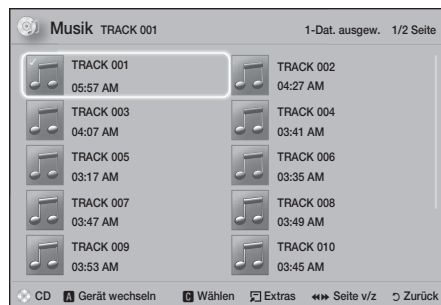

- Wenn Sie Musiktitel von einer kommerziellen CD oder DVD wiedergeben, die **☑** oder **RETURN** drücken. Die Musikliste wird angezeigt. Wenn Sie eine Wiedergabeliste von einer selbst erstellten Disk oder einem USB-Gerät erstellen, können Sie Auf die Titelliste wie auf Seite 23 oder 24 beschrieben zugreifen.
- Drücken Sie die **▲▼◀▶** Tasten, um eine gewünschte Datei auszuwählen, und drücken Sie dann auf die **GELBE (C)** Taste, um die Datei auszuwählen. Wiederholen Sie den Vorgang, um weitere Dateien auszuwählen.
- Wenn Sie alle Dateien auswählen wollen, drücken Sie die **TOOLS** Taste und verwenden Sie die **▲▼** Tasten, um **Alle wählen** auszuwählen und drücken Sie anschließend die **☑** Taste. Wenn Sie alle Dateien abwählen wollen, drücken Sie die **TOOLS** Taste, wählen Sie **Alle abwählen** und drücken Sie die **☑** Taste.





Wiedergabe von Inhalten

- Um eine Datei aus der **W.-Liste** zu entfernen, zu der Datei gehen und die **GELBE (C)** Taste drücken.
 - Drücken Sie die **[C]** Taste, um die ausgewählten Dateien abzuspielen. Der Bildschirm **W.-Liste** wird angezeigt.
 - Um zur Musikliste zu wechseln, die **[M]** oder **RETURN** Taste drücken.
 - Um zur **W.-Liste** zurückzukehren, die **[C]** Taste drücken.
-  Sie können auf Audio CDs (CD-DA) eine Wiedergabeliste mit maximal 99 Titeln erstellen.
-  Wenn Sie von der **W.-Liste** zur Titelliste wechseln und wieder zur **W.-Liste** zurückkehren, wird die **W.-Liste** vom Anfang wiedergegeben.

Rippen

- Schließen Sie ein USB-Gerät an den USB-Anschluss auf der Vorderseite des Geräts an.
 - Wenn der Wiedergabebildschirm angezeigt ist, mithilfe der **▲▼** Tasten einen Titel auswählen und anschließend die **GELBE (C)** Taste drücken. Auf der linken Seite des Titels erscheint eine Markierung.
 - Wiederholen Sie Schritt 2, um weitere Titel auszuwählen und zu markieren.
 - Um einen Titel aus der Liste zu entfernen, zum Titel gehen und die **GELBE (C)** Taste erneut drücken. Die Markierung des Titels wird entfernt.
 - Nach Abschluss die **TOOLS** Taste betätigen. Das Menü **Extras** erscheint.
 - Mithilfe der **▲▼** Tasten **Ripp.** auswählen, und die **[C]** Taste drücken. Der Bildschirm **Ripp.** wird angezeigt.
 - Wählen Sie mithilfe der **▲▼** Tasten das Gerät aus, auf dem die gerippten Dateien gespeichert werden sollen und drücken Sie die **[C]** Taste.
-  Das Gerät während des Rippens nicht abtrennen.
- Wenn Sie das Rippen abbrechen wollen, müssen Sie die **[C]** Taste drücken und anschließend **Ja** auswählen. Wählen Sie **Nein**, um mit dem Rippen fortzufahren.
 - Wenn das Rippen abgeschlossen ist, wird die Meldung **"Kopieren abgeschlossen."** angezeigt.
 - Drücken Sie die **[C]** Taste, um zum Wiedergabebildschirm zurückzukehren.
-  Diese Funktion steht für DTS Audio CDs nicht zur Verfügung.
-  Diese Funktion wird eventuell von einigen Disks nicht unterstützt.

-  Beim Rippen werden die Musikdateien in das .mp3 Format mit 192kbps umgewandelt.
-  Auf der Titelliste können sie zwischen **Alle wählen** oder **Alle abwählen** wählen.
- Wählen Sie **Alle wählen**, um alle Titel auszuwählen und drücken Sie die **[C]** Taste. Dadurch wird die Auswahl einzelner Titel aufgehoben.
 - Verwenden Sie **Alle abwählen**, um alle Titel gleichzeitig abzuwählen.

Anzeigen von Fotos

Sie können auf DVDs, USB-Geräten, mobilen Geräten oder dem PC gespeicherte Fotos anzeigen.

Extras Menü verwenden

Drücken Sie während der Wiedergabe die **TOOLS** Taste.

Diashow starten / anhalten

Startet oder beendet die Diashow.

Diashow-Geschw.

Wählen Sie diese Option, um die Geschwindigkeit der Diashow einzustellen.

Hintergrundmusik

Wählen Sie diese Option, um während der Diashow Musik zu hören.

Zoom

Vergrößert das aktuelle Bild. (bis zu vierfache Vergrößerung.)

Drehen

Dreht das Bild. (Das Bild wird entweder im Uhrzeigersinn oder gegen den Uhrzeigersinn gedreht.)

Information

Zeigt die Bildinformation an, inklusive Name und Größe, usw.

- ✎ Abhängig von der Disk oder dem Speichergerät kann das **Extras** Menü abweichen. Eventuell werden nicht alle Optionen angezeigt.
- ✎ Um die Hintergrundmusik Funktion aktivieren zu können, muss sich die Bilddatei im gleichen Ordner befinden, wie die Musikdatei. Die Audioqualität kann durch die Bitrate der MP3-Datei, die Bildgröße und die Kodierungsmethode beeinträchtigt werden.

Eine Foto Wiedergabeliste erstellen

Sie können fast auf die gleiche Art und Weise eine Fotowiedergabeliste erstellen, wie Sie eine Musik-Wiedergabeliste erstellen. Die Anleitung dazu finden Sie auf Seite 27. Wählen Sie anstelle der Musikdateien Fotodateien aus.

Radio wiedergeben

- Um Radio hören zu können, müssen Sie die mitgelieferte UKW-Antenne anschließen.

Bedienen des Radios mit der Fernbedienung

1. Drücken Sie die **FUNCTION** Taste, um **FM** auszuwählen.
2. Stellen Sie den gewünschten Sender ein.
 - **Gespeicherter Sender 1** : Drücken Sie die **□** Taste, um **PRESET** auszuwählen und drücken Sie anschließend die **TUNING UP**, **DOWN** Taste, um einen gespeicherten Sender aufzurufen.
 - Bevor Sie voreingestellte Sender aufrufen können, müssen Sie die Sender im Gerät abspeichern.
 - **Manuelle Sendersuche** : Drücken Sie die **□** Taste, um **MANUAL** auszuwählen und drücken Sie anschließend die **TUNING UP**, **DOWN** Taste, um das Frequenzband nach oben oder unten zu durchlaufen.
 - **Automatische Sendersuche** : Drücken Sie die **□** Taste, um **MANUAL** auszuwählen und drücken Sie anschließend die **TUNING UP**, **DOWN** Taste, um das Frequenzband automatisch zu durchsuchen.

Einstellen des Mono/Stereo-Modus

Drücken die **MO/ST** Taste.

- Jedes Mal, wenn Sie die Taste drücken wird zwischen **STEREO** und **MONO** Empfang umgeschaltet.
- An Orten mit schlechtem Empfang, können Sie **MONO** einstellen, einen klaren, rauschfreien Empfang zu erhalten.

Sender voreinstellen

Beispiel : Speichern des Senders FM 89.10.

1. Drücken Sie die **FUNCTION** Taste, um **FM** auszuwählen.
2. Drücken Sie die **TUNING UP**, **DOWN** Taste, um <89.10> einzustellen.
3. Drücken Sie die Taste **TUNER MEMORY**.
 - Die NUMMER leuchtet auf dem Display auf.
4. Drücken Sie die Taste **TUNER MEMORY** erneut.
 - Drücken Sie die **TUNER MEMORY** Taste bevor **NUMBER** auf der Anzeige ausgeblendet wird.
 - Nachdem Sie die **TUNER MEMORY** Taste gedrückt haben, wird **NUMBER** auf dem Bildschirm ausgeblendet und der Sender ist im Speicher gespeichert.
5. Zur Voreinstellung eines anderen Senders wiederholen Sie bitte Schritte 2 bis 4.
 - Um einen gespeicherten Sender einzustellen, die **TUNING UP**, **DOWN** Taste drücken.

Über RDS-Sender

Verwenden von RDS (Radio Data System) für den Empfang von UKW-Sendern UKW-Sender

RDS ermöglicht es Radiostationen ein zusätzliches Signal neben den regulären Programmsignalen zu senden.

Dazu gehören beispielsweise Informationen über den Sendernamen oder die Art des Radioprogramms, wie etwa Sport oder Musik usw.

Wenn Sie eine Radiostation mit RDS-Dienst gewählt haben, erscheint das RDS-Symbol auf der Anzeige.

Beschreibung der RDS-Funktion

- **PTY (Programmtyp)**: Zeigt den Programmtyp an, der gerade wiedergegeben wird.
 - **PS NAME (Program Service Name)** : Zeigt den Namen der Radiostation an und besteht aus 8 Zeichen.
 - **RT (Radio Text)** : Dekodiert die vom Sender übertragenen Texte (wenn vorhanden) und besteht aus maximal 64 Zeichen.
 - **CT (Clock (Time Uhrzeit))**: Dekodiert die Echtzeit aus der Radiofrequenz. Einige Radiostationen übertragen eventuelle keine PTY, RT oder CT Informationen. Deswegen können diese Informationen nicht immer angezeigt werden.
 - **TA (Verkehrsdurchsage)**: **TA ON/OFF** zeigt an, dass die Verkehrsdurchsage gerade läuft.
- ✎ RDS funktioniert möglicherweise nicht richtig, wenn die gewählte Station RDS-Signale nicht korrekt übermittelt oder das Signal schwach ist.

Wiedergabe von Inhalten

Anzeigen der RDS-Signale

Sie können die von der Station gesendeten RDS-Signale auf dem Display ablesen.

Betätigen Sie die Taste **RDS DISPLAY** während Sie eine Radiostation hören.

- Bei jeder Betätigung der Taste ändert sich die Anzeige um Ihnen folgende Informationen anzuzeigen: PS NAME → RT → CT → Frequenz

PS (Programmdienst)	Während des Suchvorgangs, erscheint <PS NAME> und anschließend werden die Sendernamen angezeigt. <NO PS> erscheint, wenn kein Signal gesendet wird.
RT (RadioText)	Während des Suchvorgangs erscheint <RT> und anschließend werden die von der Radiostation gesendeten Mitteilungen angezeigt. <NO RT> erscheint wenn kein Signal gesendet wird.
Frequenz	Senderfrequenz (kein-RDS-Service)

Über auf dem Bildschirm angezeigte Zeichen

Wenn im Bildschirm PS, oder RT-Signale angezeigt werden, werden die folgenden Zeichen verwendet.

- Das Display-Fenster unterscheidet nicht zwischen Groß- und Kleinbuchstaben. Es werden nur Großbuchstaben verwendet.
- Die Anzeige kann keine akzentuierten Buchstaben darstellen. So kann <A,> beispielsweise für akzentuierte <A's> stehen, wie <Ä, Å, Ä, Å und Ä.>

PTY (Program-Typ) Anzeige und

PTY-SEARCH Funktion

Einer der Vorteile des RDS-Service ist dass Sie eine besondere Art vom Programm von der vor eingestellten Kanälen durch das Angeben der PTY-Codes ausfindig machen können.

Programmsuche mithilfe der PTY-Codes

- **Bevor Sie beginnen!**
 - PTY Suche gilt für alle programmierte Sender.
 - Um den Suchvorgang vorzeitig abzubrechen, während der Suche die **■** Taste drücken.
 - Es gibt eine Zeitbegrenzung für die folgende Schritte. Wenn die Einstellung vor ihrer Beendigung abgebrochen wird, starten Sie nochmals mit Schritt 1.

- Wenn Sie eine Taste auf der Hauptfernbedienung drücken. Achten Sie darauf dass Sie für die Auswahl des UKW Senders die Hauptfernbedienung benutzen.



1. Betätigen Sie die Taste **PTY SEARCH**, während Sie einen UKW-Sender hören.
2. Drücken Sie die Taste **PTY-** oder **PTY+** bis der gewünschte PTY-Code auf dem Bildschirm angezeigt wird.
 - Auf dem Bildschirm auf der rechten Seite werden die beschriebenen PTY-Codes angezeigt.
3. Drücken Sie die Taste **PTY SEARCH** erneut, während der gewünschte PTY-Code auf dem Bildschirm noch angezeigt wird.
 - Das Center-Lautsprecher Gerät sucht nach 15 programmierten Sendern, stoppt wenn einen ausgewählte Sender erkannt wurde, und stellt diesen Sender ein.

Bluetooth verwenden

Sie können von einem Bluetooth-Gerät Musik in bester Stereo Klangqualität ganz ohne Kabel genießen.

Was ist Bluetooth?

Bluetooth ist eine neue Technologie, mit der es möglich ist, Bluetooth-fähige Geräte über eine kurze Funkverbindung miteinander zu verbinden.

- Eine Bluetooth-Verbindung kann Störungen aufweisen:
 - Wenn das Empfangs-/Sendesystem eines Bluetooth-Geräts oder des Heimkinosystems berührt wird.
 - Die Funkübertragung durch Wände, Ecken oder Bürotrennwände behindert wird.
 - Interferenzen mit Geräten auftreten, welche dasselbe Frequenzband verwenden, wie medizinische Geräte, Mikrowellenherde oder Funknetzwerke.
- Verbinden Sie das Heimkino mit dem Bluetooth-Gerät auf eine kurze Entfernung.

- Mit zunehmender Entfernung zwischen Heimkino-System und Bluetooth-Gerät nimmt die Empfangsqualität ab. Wenn die Distanz den Bluetooth-Betriebsbereich übersteigt, geht die Verbindung verloren.
- In Gebieten mit geringer Empfangssensibilität ist die Funktion der Bluetooth-Verbindung möglicherweise eingeschränkt.
- In einer hindernisfreien Umgebung hat das Heimkino einen Empfangsradius von 10 m. Die Verbindung wird automatisch unterbrochen, wenn sich das Gerät außerhalb der Reichweite befindet. Selbst innerhalb dieses Radius kann die Klangqualität durch Hindernisse wie Mauern oder Türen beeinträchtigt werden.
- Dieses Funkgerät kann Interferenzen während des Betriebs verursachen.

Anschließen eines Bluetooth-Geräts an das Heimkino

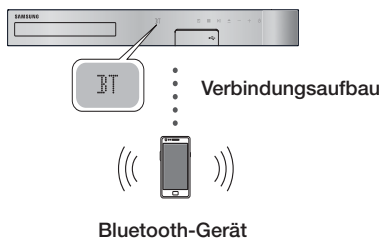

Stellen Sie bevor Sie beginnen sicher, dass das Bluetooth Gerät die Bluetooth Stereo Kopfhörer Funktion unterstützt.

1. Drücken Sie die **FUNCTION** Taste auf der Fernbedienung, um die **BT** Meldung anzuzeigen.
 2. Wählen Sie auf dem Bluetooth-Gerät, mit dem Sie eine Verbindung herstellen möchten, das Bluetooth-Menü aus. Schlagen Sie bitte in der Bedienungsanleitung des Bluetooth-Geräts nach, um weitere Anleitungen zu erhalten.
 3. Wählen Sie auf dem Bluetooth-Gerät das Stereo-Headset-Menü aus.
 - Es wird eine Liste der Geräte angezeigt.
 4. Wählen Sie "[HTS]HXXXX" aus der Ergebnisliste aus.
 - Wenn die Verbindung zwischen dem Heimkino und Bluetooth-Gerät hergestellt ist, erscheint der Name des angeschlossenen Bluetooth Geräts gefolgt vom Heimkino auf der Anzeige des Heimkinos.
5. Starten Sie auf dem verbundenen Gerät die Musikwiedergabe.
 - Sie können nun die vom Bluetooth-Gerät wiedergegebenen Musiktitel über das Heimkino System hören.
- ☞ Das Heimkino unterstützt nur Middle Quality SBC (237kbps bei 48kHz). High Quality SBC (328kbps bei 44.1kHz) wird nicht unterstützt.
 - ☞ Die AVRCP Funktion wird unterstützt. Die Funktionalität ist je nach den Spezifikationen des angeschlossenen Geräts unterschiedlich.
 - ☞ Nur an ein Bluetooth-Gerät anschließen, das das A2DP Profil unterstützt.
 - ☞ Es kann nur eine Verbindung zu einem Bluetooth-Gerät hergestellt werden.
 - ☞ Die Suche oder der Verbindungsaufbau können unter folgenden Umständen nicht richtig funktionieren:
 - Wenn sich das Heimkino in oder in der Nähe eines starken elektrischen Feldes befindet.
 - Wenn mit mehreren Bluetooth-Geräten gleichzeitig eine Verbindung zum Heimkino hergestellt wurde.
 - Wenn das Bluetooth-Gerät ausgeschaltet oder nicht angeschlossen ist oder nicht richtig funktioniert.
 - Beachten Sie, dass Geräte, wie Mikrowellenherde, WLAN-Geräte, Leuchtstoffröhren und Gasöfen den selben Frequenzbereich wie Bluetooth-Geräte verwenden, wodurch es zu Interferenzen kommen kann.
 - ☞ Um die beste Kompatibilität mit Bluetooth oder anderen Geräten, wie Mobiltelefonen zu erreichen, empfehlen wir, auf die neueste Version für dieses Gerät zu aktualisieren.

Trennen des Bluetooth-Geräts vom Heimkino

Sie können die Verbindung zwischen Bluetooth-Gerät und Heimkino trennen. Schlagen Sie bitte in der Bedienungsanleitung des Bluetooth-Geräts nach, um weitere Anleitungen zu erhalten.

- Sobald das Heimkino-System vom Bluetooth-Gerät getrennt wurde, wird auf der Vorderseite des Heimkino-Systems **DISCONNECTED** angezeigt.

Wiedergabe von Inhalten

Trennen des Heimkinos vom Bluetooth-Gerät

Drücken Sie die () Taste auf der Vorderseite des Heimkinos, um von **BT** auf einen anderen Modus umzuschalten oder das Heimkino auszuschalten.

- Das angeschlossene Bluetooth-Gerät wartet eine gewisse Zeit auf eine Antwort vom Heimkino, bevor es die Verbindung unterbricht, es sei denn, dass es durch Umschalten der Funktion abgetrennt wird. (Je nach Bluetooth-Gerät kann der Zeitraum bis zur Trennung der Verbindung variieren.)

 Die Bluetooth-Verbindung wird unterbrochen, wenn der Abstand zwischen dem Heimkino-System und dem verwendeten Bluetooth-Gerät mehr als 10 m beträgt. Wenn sich das Bluetooth-Gerät wieder in der Reichweite befindet oder Sie das Bluetooth-Gerät neu starten, müssen Sie die Verbindung zwischen diesen beiden Geräten erneut herstellen.

 Im Bluetooth-Modus wird der Bildschirmschoner gestartet, wenn sich das Bluetooth-Gerät für länger als 5 Minuten im Bereitschaftszustand befindet. Um eine erneute Verbindung mit dem Bluetooth-Gerät herzustellen, muss der Bildschirmschoner ausgeschaltet und die Verbindung zum Gerät aufgebaut werden. Um den Bildschirmschoner abzubauen, eine beliebige Taste auf der Fernbedienung (die Lautstärke Taste, eine Nummerntaste, usw.) drücken.

Einschalten des Geräts über Bluetooth





Wenn das Heimkinosystem ausgeschaltet ist, kann durch Anschließen Ihres Smart Device an das Gerät über eine Bluetooth-Verbindung das Heimkinosystem eingeschaltet werden.

-  **Schnellstart** ist verfügbar, wenn das Wechselstromkabel an eine Wechselstromquelle angeschlossen ist.
 -  Um diese Funktion nutzen zu können, **Einstellungen > System > Schnellstart** auf **Ein** setzen.
 -  Um diese Funktion nutzen zu können, muss zuerst eine Verbindung zwischen dem Heimkino System und Ihrem Smart Device hergestellt werden. Mit anderen Worten, das Heimkino System muss sich auf der Liste der bekannten Bluetooth-Geräte Ihres Smart Device befinden.
1. Schließen Sie Smart Device über Bluetooth an das Gerät an. (Weitere Informationen über Bluetooth-Verbindungen finden Sie in der Bedienungsanleitung Ihres Smart Device.)
 2. Nachdem die Verbindung hergestellt ist, schaltet sich das Heimkinosystem automatisch in den **BT**-Modus.
 - Wählen Sie den gewünschten Musiktitel, den Sie von Ihrem Smart Device wiedergeben möchten.

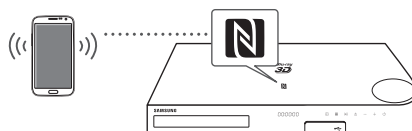
Verwenden von NFC (Nahfeldkommunikation)

Verbinden Sie Ihr NFC-kompatibles Gerät über Bluetooth mit dem Heimkino System, indem Sie dieser einfachen Prozedur folgen. Sie können Musik von Ihrem Smartphone über das Heimkino System wiedergeben.



1. Schalten Sie die NFC-Funktion auf dem Smartphone ein und stellen Sie sicher, dass die Bildschirmsperre Funktion des Smartphones abgeschaltet ist. Die NFC-Funktion des Smartphones funktioniert nicht, wenn die Bildschirmsperre eingeschaltet ist.
 2. Berühren Sie leicht das NFC Logo  auf der Oberseite des Heimkino Systems mit dem die NFC Funktion unterstützenden Gerät.
 3. Auf dem Smartphone erscheint ein Pop-up mit der Frage, ob mit dem Aufbau der Bluetooth Verbindung fortgeföhren werden soll. Wählen Sie 'Ja'.
 - Wenn die Verbindung hergestellt ist, erscheint die Meldung 'connected [Verbunden]'!
 4. Um die Verbindung zum NFC-Gerät abzubauen, die Oberseite des Heimkino Systems erneut mit dem Gerät beröhren.
 - Um eine Verbindung zu einem anderen NFC-Gerät herzustellen, während die Verbindung zum ersten Smartphone noch besteht, die Oberseite des Heimkino Systems mit dem neuen Gerät beröhren. Die Verbindung mit dem ersten Smartphone wird abgebrochen und die Verbindung zum zweiten Smartphone hergestellt.
-  Die NFC-Funktion steht bei Android Geräten zur Verfügung, die mit Android OS 4.1 Jellybean oder neuer betrieben werden.
- Wenn das Android Betriebssystem Ihres Geräts älter ist als Android OS 4.1 Jellybean, müssen Sie die 'Samsung NFC Connection' App vom Android Market herunterladen, um die NFC-Funktion nutzen zu können.
-  Die Position der NFC-Antenne ist bei jedem Smartphone unterschiedlich. Prüfen Sie vor dem Verbindungsaufbau, wo sich die Antenne befindet. Schlagen Sie in der Bedienungsanleitung Ihres Mobiltelefons nach, um zu erfahren, wo sich die Antenne befindet, bevor Sie eine Verbindung herstellen.
-  Wenn sich Ihr Smartphone in einer dicken Hülle befindet, kann der Verbindungsaufbau fehlschlagen.

✎ Wenn **Schnellstart** auf **Ein** gesetzt ist, funktioniert die NFC-Verbindung auch dann, wenn das Heimkino ausgeschaltet ist. Die NFV-Verbindung funktioniert jedoch nur, wenn das Heimkino eingeschaltet wird, nachdem das Netzkabel von der Stechdose getrennt und wieder angeschlossen wurde.

✎ Das **N** Symbol ist in den Vereinigten Staaten und anderen Ländern ein Warenzeichen oder eingetragenes Warenzeichen der NFC Forum, Inc..

✎ NFC Tagging zum Aufbau einer Bluetooth-Verbindung kann während des Ein- und Ausschaltens nicht durchgeführt werden.

✎ NFC Tagging zum Aufbau einer Bluetooth-Verbindung funktioniert nicht, wenn die Batterieanzeige blinkt.

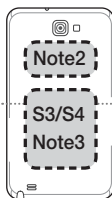

Verwenden der Tasten für Spezialeffekte auf der Fernbedienung

TV SOUND	TV SOUND
-----------------	----------

Wenn Sie ein Fernsehgerät besitzen, das Anynet+ (HDMI-CEC) unterstützt, können Sie mit der **TV SOUND** Taste den Ton des Fernsehgeräts zu den Heimkinolautsprechern oder den TV-Lautsprechern umleiten. Folgen Sie bitte diesen Schritten:

1. Schließen Sie ein HDMI-Kabel an das Fernsehgerät und das Heimkino an. (Siehe Seite 10)
2. Stellen Sie **Anynet+ (HDMI-CEC) Ein** auf dem Heimkinosystem und dem Fernsehgerät ein.
3. Drücken Sie auf der Fernbedienung die **TV SOUND** Taste. **TV SOUND ON** blinkt auf der Anzeige auf und wechselt dann nach **D. IN**.
 - Wenn TV SOUND eingeschaltet ist, wird der Ton des Fernsehgeräts über die Heimkinolautsprecher wiedergegeben.
4. Drücken Sie die **TV SOUND** Taste erneut, um TV SOUND auszuschalten.
 - Wenn TV SOUND ausgeschaltet ist, wird der Ton des Fernsehgeräts über die Lautsprecher des angeschlossenen Anynet+ Fernsehgeräts wiedergegeben.

□ TV SOUND verwenden:

- 1) Wenn Sie den Ton des Fernsehgeräts über die Heimkinolautsprecher hören möchten.
- 2) Wenn Sie den Ton von Audiodateien eines an das Fernsehgerät angeschlossenen USB-Geräts über die Heimkinolautsprecher hören möchten.

□ Informationen über die Unterstützung von TV SOUND ON/OFF:

Anynet+ (HDMI-CEC) Einstellung	TV Sound EIN	TV Sound AUS
ON	HTS-Lautsprecher Aktiv	HTS-Lautsprecher Stumm
	TV-Lautsprecher Stumm	TV-Lautsprecher Aktiv
AUS	HTS-Lautsprecher Aktiv	HTS-Lautsprecher Stumm
	TV-Lautsprecher Aktiv	TV-Lautsprecher Aktiv
Kein Betrieb	HTS-Lautsprecher Aktiv	HTS-Lautsprecher Stumm
	TV-Lautsprecher Aktiv	TV-Lautsprecher Aktiv

DSP/EQ	DSP/EQ
---------------	--------

Sie können verschiedene Klangeinstellungen verwenden.

- ↓ **DSPOFF** : Auswahl für normalen Klang.
- ↓ **CINEMA** : Erzeugt einen realistischen kräftigen Klang für die Filmwiedergabe.
- ↓ **MUSIC** : Eignet sich für alle Musikquellen.
- ↓ **GAME** : Eignet sich für Videospiele und erzeugt einen kräftigen Klang.
- ↓ **M-STEREO (Multi-Stereo)** : Erzeugt einen Surround Klang für Stereo Klangquellen.
- ↓ **POWER BASS** : Verstärkt die tiefen Töne.
- ↓ **LOUD** : Verbessert die Klangcharakteristik für Tiefe Töne in Abhängigkeit von der Lautstärke.
- ↓ **NIGHT** : Optimiert den Klang für das Hören bei Nacht durch die Komprimierung des Dynamikbereichs (weicher Klang).

Wiedergabe von Inhalten

Verwenden von BD-LIVE™

1. Schließen Sie das Gerät an das Netzwerk an. (Siehe Seite 11)
2. Konfigurieren Sie die Netzwerkeinstellungen. (Siehe Seiten 17-19)

Sobald das Gerät mit dem Netzwerk verbunden ist, können Sie verschiedene filmbezogene Serviceinhalte, unter Benutzung einer BD-Live konformen Disk, genießen.

1. Schließen Sie einen USB Speicherstick an die USB-Buchse auf der Vorderseite des Geräts an und verwenden Sie **BD-Datenmanagement**, um den zur Verfügung stehenden Speicherplatz zu prüfen. Das Speichergerät benötigt mindestens 1 GB freien Speicher um BD-LIVE-Dienste zu ermöglichen.
 2. Auf dem Home Bildschirm **Einstellungen** auswählen und anschließend die Taste drücken.
 3. Wählen Sie **System** und drücken Sie die Taste.
 4. Wählen Sie **BD-Datenmanagement** und drücken Sie die Taste.
 5. Wählen Sie **Gerät wechseln** und drücken Sie die Taste.
 6. Wählen Sie **USB LAUFWERK** und drücken Sie die Taste.
 7. Legen Sie eine Blue-ray Disk ein, die BD-LIVE unterstützt.
 8. Wählen Sie eine Position der vom Disk-Hersteller zur Verfügung gestellten BD-LIVE-Inhalte aus.
- Wie Sie BD-LIVE und dessen Funktionen nutzen können, kann je nach Disk variieren.

Verwenden von DLNA

Mit DLNA können Sie auf Dateien zugreifen, die sich auf Ihrem PC befinden und diese über Ihr Heimkino wiedergeben.

Folgen Sie den Anweisungen in der DLNA Bedienungsanleitung, um DLNA auf Ihrem Computer einzurichten und Ordner und Dateien zu kennzeichnen, die Sie mit dem Heimkino teilen möchten.

Um auf die Dateien auf Ihrem PC zuzugreifen und diese wiederzugeben, nachdem Sie DLNA eingerichtet haben, sind die folgenden Schritte auszuführen:

1. Schalten Sie Ihren PC, das Fernsehgerät und das Heimkino ein.
2. Stellen Sie sicher, dass der DLNA Shared Server auf Ihrem PC ausgeführt wird.

3. Wählen Sie an Ihrem Heimkinosystem **Gerät wechseln**.
 4. Mithilfe der **▲▼** Taste Ihren PC in der Geräteliste auswählen.
 5. Wählen Sie die Art der anzuzeigenden oder wiederzugebenden Dateien aus (**Fotos, Videos** oder **Musik**) und drücken Sie die Taste.
 6. Mithilfe der **▲▼◀▶** Taste den Ordner mit der Art der ausgewählten Dateien auswählen und die Taste drücken. Die Dateiliste wird angezeigt.
 7. Wählen Sie die anzuzeigende oder wiederzugebende Datei und drücken Sie die Taste.
- Sie können Wiedergabelisten von Dateien auf Ihrem PC in der selben Art und Weise erstellen, wie Sie Wiedergabelisten von Dateien auf USB-Geräten und Disks erstellen.
- Mit einigen Ausnahmen könne Sie die Wiedergabe der Dateien auf Ihrem PC in der gleichen Art und Weise steuern, wie sie die Wiedergabe von Dateien auf USB-Geräten oder Disks steuern.
- Sie können ebenfalls auf Dateien auf Ihrem PC zugreifen, indem Sie zuerst im Home Bildschirm **Fotos, Videos** oder **Musik** auswählen und anschließend Ihren PC aus der angezeigten Geräteliste auswählen.

Anwendungen

Ihr Heimkinosystem bietet eine große Auswahl an Nachrichten, Filmen, Wetterdiensten und andere Inhalte, die Sie direkt herunterladen und auf Ihrem Heimkinosystem nutzen können. Stelle Sie zuerst sicher, dass das Heimkinosystem mit dem Internet verbunden ist. Ihr Heimkinosystem muss mit dem Internet verbunden sein, um die Anwendungen Funktion nutzen zu können.

Die über die Anwendungen Funktion angebotenen Anwendungen funktionieren zum größten Teil wie ihre online Versionen oder sind, falls sie abweichen, sehr einfach zu bedienen.

Um die Anwendungen nutzen zu können müssen Sie zuerst ein Konto anlegen. Obwohl Sie auf den meisten dieser Seiten ein Konto über Ihr Heimkinosystem anlegen können, ist es einfacher und schneller ein Konto unter Verwendung eines PC, Laptops oder Tablets mit Internetzugang anzulegen. Beachten Sie, dass Sie in einigen Fällen das Heimkinosystem und einen PC, Laptop oder ein Tablet verwenden müssen, um ein Konto anzulegen. Der Hauptunterschied zwischen den regulären online Versionen und den Versionen, auf die Sie über Ihr Heimkinosystem zugreifen können besteht darin, dass Sie bei den Versionen für das Heimkinosystem Ihre Fernbedienung für die Eingabe von Buchstaben und Zahlen anstatt einer Tastatur verwenden müssen.

Anwendungen verwenden



Wenn Sie das Erste Mal eine dieser Anwendungen aufrufen, werden vom Heimkinosystem zwei Zustimmungsaufforderungen angezeigt. Sie müssen beiden Zustimmungsaufforderungen zustimmen, um die Anwendungen herunterzuladen und nutzen zu können.

Das Heimkinosystem zeigt vier voreingestellte populäre Anwendungen auf dem Home Bildschirm an. Sie können sich mehr Anwendungen anzeigen lassen und die auf dem Home Bildschirm des Heimkinosystems angezeigten Anwendungen ändern, indem Sie die **Mehr** Taste betätigen. Um eine Anwendung zu starten, die Anwendung markieren, doppelklicken und anschließend den auf dem Bildschirm angezeigten Anweisungen folgen.

Anzeigen zusätzlicher Anwendungen

1. Wählen Sie auf dem Home Bildschirm die **Mehr** Taste und drücken Sie anschließend die **☰** Taste. Der Mehr Anwendungen Bildschirm wird angezeigt, auf dem eine Reihe von Anwendungen angezeigt werden.
2. Um weitere Anwendungen anzuzeigen, die Markierung nach rechts oder links bewegen, bis eine andere Gruppe von Anwendungen erscheint.
3. Um den Mehr Anwendungen Bildschirm zu verlassen **Schließen** auswählen oder die **RETURN** Taste oder die **EXIT** Taste auf Ihrer Fernbedienung drücken.

Ändern der auf dem Home Bildschirm angezeigten Anwendungen

1. Wählen Sie **Mehr** Taste und drücken Sie anschließend die **☰** Taste.
 2. Wählen Sie auf dem Mehr Anwendungen Bildschirm die **Bearb.** Taste und drücken Sie anschließend die **☰** Taste.
 3. Anwendungen, die vom Heimkinosystem auf der Startseite angezeigt werden, sind mit einem Häkchen gekennzeichnet. Wählen Sie die Anwendungen, die Sie vom Home Bildschirm entfernen möchten ab, indem Sie jede der Anwendungen markieren und anschließend die **☰** Taste drücken.
 4. Wählen Sie die Anwendungen aus, indem Sie sie markieren und drücken Sie anschließend auf die **☰** Taste. Auf den ausgewählten Anwendung erscheint eine Markierung. Sie können bis zu vier Anwendungen gleichzeitig auswählen.
 5. Wählen Sie anschließend **OK** und drücken Sie dann die **☰** Taste. Der Home Bildschirm wird erneut angezeigt.
-  Um eine Anwendung zu verlassen, die **EXIT** Taste auf der Fernbedienung drücken.
-  Um die Anmeldeinformationen für alle Anwendungen zu löschen, die **☑** Taste für mindestens 5 Sekunden gedrückt halten.

Den Opera TV Store nutzen

Im **Opera TV Store** finden Sie Internet Video Streaming mit hoher Qualität, Soziale Netzwerke und Musik Streaming Dienste.

Auf Opera TV Store zugreifen

Um auf den **Opera TV Store** zuzugreifen, die **Opera TV Store** Taste auf dem Home Bildschirm auswählen und dann die **☰** Taste drücken.

Um den **Opera TV Store** Bildschirm zu verlassen, die **EXIT** oder **RETURN** Taste auf Ihrer Fernbedienung drücken.

Navigieren im Opera TV Store

Wenn der **Opera TV Store** Bildschirm erscheint, wird eine Zusammenstellung von Anwendungen angezeigt. Benutzen Sie die **▲▼◀▶** Tasten auf der Fernbedienung, um die Markierung von einer Anwendung zur nächsten zu bewegen.

Auswählen einer Anwendung

Bewegen Sie die Markierung zu der von Ihnen gewünschten Anwendung und drücken Sie die **☰** Taste. Wählen Sie in dem angezeigten Popup-Fenster **ÖFFNEN**, um die Anwendung sofort zu öffnen oder **IN MEINE APPS HINZUFÜGEN**, um die Anwendung zu **Meine Apps** hinzuzufügen. Drücken Sie die **RETURN** Taste auf Ihrer Fernbedienung, um zum **Opera TV Store** Bildschirm zurückzukehren.

Anwendungen nach Kategorien auswählen

Um die Suche nach Anwendungen einfacher zu gestalten, könne sie die Anwendungen nach Kategorien, wie **Beliebt**, **Zuschauen**, **Zuhören**, **Spielen**, usw. sortieren. Um eine Kategorie auszuwählen, die **▲** Taste auf Ihrer Fernbedienung drücken, um die Markierung an den oberen Rand des Bildschirms zu bewegen. Wählen Sie mit den **◀▶** Tasten eine Kategorie aus.

Verwenden des Meine Apps Bildschirms



Um auf den **Meine Apps** Bildschirm zuzugreifen, **MEINE APPS** markieren und dann die **☰** Taste drücken. Der **Meine Apps** wird angezeigt, auf dem alle Anwendungen angezeigt werden die Sie unter **Meine Apps** gespeichert haben.

Anwendungen aus Eigene Apps entfernen

1. Markieren Sie die **MENÜ** Taste am oberen Rand des **Meine Apps** Bildschirms und drücken Sie anschließend die **☰** Taste auf Ihrer Fernbedienung.
2. Wählen Sie **APPS ENTFERNEN** im Menü und drücken Sie die **☰** Taste. Um eine der Anwendungen erscheint ein rotes Rechteck.
3. Bewegen Sie das Rechteck zu der zu löschenden Anwendung und drücken Sie die **☰** Taste.



4. Wiederholen Sie diesen Vorgang, um weitere Anwendungen zu löschen.
5. Anschließend **FERTIG** auswählen und dann die  Taste drücken.
6. Drücken Sie die **RETURN** Taste, um zum Hauptbildschirm zurückzukehren.

Nach Anwendungen suchen

1. Wählen Sie **SUCHEN** am oberen Bildschirmrand aus und drücken Sie die  Taste.
2. Um schnell nach beliebigen Positionen zu suchen, klicken Sie eine der beliebigen Suche Registerkarten am oberen Bildschirmrand an.
3. Um eine Anwendung nach dem Namen zu suchen, den Namen über die Bildschirmastatur eingeben. **Opera TV Store** sucht bei der Eingabe und zeigt Anwendungen mit Namen an, die zu den von Ihnen eingegebenen Buchstaben passen.
 - Um die aktuelle Suche abubrechen, die **RETURN** Taste auf Ihrer Fernbedienung drücken oder wählen Sie **ZURÜCK** auf dem Bildschirm und drücken Sie anschließend die  Taste.

Screen Mirroring

Screen Mirroring zeigt das Display eines Smartphones oder anderen kompatiblen Geräts mithilfe der Miracast™ Technologie auf dem Bildschirm des Fernsehgeräts an. Manuelles Screen Mirroring erfordert kein Kabel oder Wi-Fi-Router.

1. Verwenden Sie auf dem Home Bildschirm die   Tasten um **Screen Mirroring** auszuwählen und drücken Sie dann die  Taste.
2. Starten Sie AllShare Cast auf Smartphone oder Gerät.
3. Suchen Sie auf dem Gerät den Namen Ihres Heimkino Systems in der Liste der verfügbaren Geräte und wählen Sie ihn aus.
4. Das Fernsehgerät zeigt eine Verbindungsmeldung an (z. B. Verbindungsaufbau zu Android 92gb...) und anschließend eine Meldung, dass die Verbindung hergestellt wurde.
5. Nach ein paar Augenblicken erscheint der Bildschirm Ihres Geräts auf dem Fernsehbildschirm.
 - Wenn Sie die **Screen Mirroring** Funktion verwenden, kann es je nach vorliegender Umgebung zu stotternder Videowiedergabe oder Tonausfällen kommen.
 - Das Heimkinosystem kann keine Verbindung zu Geräten herstellen, die AllShare Cast unterstützen. Beachten Sie, dass alle Geräte die über AllShare Cast verfügen, je nach Hersteller eventuell nicht vollständig unterstützt werden. Weitere Informationen über die Unterstützung mobiler Verbindungen entnehmen Sie bitte der Webseite des Herstellers.

- Bluetooth Übertragungen können das **Screen Mirroring** Signal stören. Wir empfehlen dringend, dass Sie die Bluetooth Funktion an Ihrem Smartphone oder Smart Gerät ausschalten, bevor Sie die **Screen Mirroring** Funktion verwenden.

Zusätzliche Informationen

Hinweise

Aufstellungsarten

HDMI-AUSGANG

- Je nach Fernsehgerät stehen für den HDMI-Ausgang bestimmte Auflösungen möglicherweise nicht zur Verfügung.
- Sie müssen über einen HDMI-Anschluss verfügen, um Videos in 3D-Technologie genießen zu können.
- Ein langes HDMI-Kabel kann Bildrauschen verursachen. Wenn dieser Fall eintritt, im Menü **HDMI-Deep Color** auf **Aus** setzen.

Einstellungen

3D-Einstellungen

- Bei einigen 3D Disks muss zum Anhalten des Films währen einer 3D Wiedergabe die **[]** Taste einmal gedrückt werden. Der Film wird angehalten und der 3D-Modus wird deaktiviert. Um während der Wiedergabe eines 3D-Films eine 3D-Einstellungsoption zu ändern, die **[]** Taste einmal drücken. Das Blu-ray Menü wird angezeigt. Drücken Sie die **[]** Taste erneut und wählen Sie anschließend im Blu-ray-Menü **3D-Einstellungen** aus.
- Je nach Inhalt und Position des Bildes auf Ihrem Fernsehbildschirm können senkrechte schwarze Balken auf der linken oder rechten Seite bzw. auf beiden Seiten angezeigt werden.

TV-Format

- Einige Bildformate sind nicht bei allen Disks verfügbar.
- Wenn Sie ein Bildformat und eine Option wählen, welche sich vom Bildformat Ihres Fernsehgeräts unterscheidet, kann das Bild verzerrt erscheinen.
- Wenn Sie **16:9 Original** einstellen, kann von Ihrem Fernsehgerät das **4:3 Pillarbox**Format (schwarze Streifen an den Seiten des Bildes) angezeigt werden.

BD Wise (Nur bei Samsung Produkten)

- Wenn **BD Wise** eingeschaltet ist, schaltet die **Auflösung** Einstellung automatisch auf **BD Wise** und **BD Wise** erscheint im **Auflösung** Menü.
- Wenn das Gerät an ein Gerät angeschlossen ist, das **BD Wise** nicht unterstützt, kann die **BD Wise** Funktion nicht verwendet werden.
- Um **BD Wise** fehlerfrei zu nutzen, die **BD Wise** Option sowohl auf diesem Gerät als auch am Fernsehgerät auf **Ein** stellen.

Digital-Ausgang

- Achten Sie darauf, den richtigen **Digital-Ausgang** auszuwählen, da andernfalls kein Ton oder ein Störgeräusch zu hören ist.
- Falls das HDMI-Gerät (Empfänger, TV) komprimierte Formate (Dolby digital, DTS) nicht unterstützt, wird das Audiosignal als PCM wiedergegeben.
- Reguläre DVDs haben keinen BONUSVIEW-Audio und keine Navigationssoundeffekte.
- Einige Blu-ray-Disks haben keinen BONUSVIEW-Audio und keine Navigationssoundeffekte.
- Die **Digital-Ausgang** Einstellung hat keine Auswirkung auf den analogen (L/R) Audioausgang oder den HDMI-Audioausgang. Die Einstellung beeinflusst die optische und HDMI Audiowiedergabe, wenn Ihr Gerät an einen AV-Receiver angeschlossen ist.
- Bei der Wiedergabe von MPEG- Soundtracks, wird das Audiosignal, unabhängig von der **Digital-Ausgang** Einstellung, als PCM (PCM oder Bitstrom) wiedergegeben.
- **Digital-Ausgang** kann aktiviert werden, wenn **Lautsprecher auswählen** auf **TV-Lautsprecher** eingestellt ist.

BD-Live Internet-Verbindung

- Die Internetverbindung kann während der Nutzung der BD-LIVE-Inhalte eingeschränkt sein.

Anynet+ (HDMI-CEC)

- Je nach Fernsehgerät stehen für den HDMI-Ausgang bestimmte Auflösungen möglicherweise nicht zur Verfügung. Informationen dazu finden Sie in der Bedienungsanleitung Ihres Fernsehgeräts.
- Diese Funktion steht nicht zur Verfügung wenn CEC vom HDMI-Kabel nicht unterstützt wird.
- Wenn sich ein Anynet+ Logo auf Ihrem Samsung-Fernsehgerät befindet, wird die Anynet+-Funktion unterstützt.

BD-Datenmanagement

- Die Wiedergabe einer Disk kann im externen Speichermodus angehalten werden, wenn das USB-Gerät während der Wiedergabe entfernt wird.
- Es werden nur USB-Geräte mit einem FAT-Dateisystem (DOS 8.3 Datenträgerbezeichnung) unterstützt. Es wird die Verwendung eines USB-Geräts mit USB 2.0-Protokoll Unterstützung und einer Lese-/Schreibgeschwindigkeit von 4 MB/Sek. oder mehr empfohlen.
- Nach dem Formatieren des Speichergeräts funktioniert die **Forts.** Funktion möglicherweise nicht.
- Die gesamte für das **BD-Datenmanagement** zur Verfügung stehende Speicherkapazität kann je nach vorliegenden Bedingungen abweichen.

DivX® Video On Demand

- Für weitere Informationen über DivX(R) VOD besuchen Sie bitte die Webseite "<http://vod.divx.com>".

Lautsprechereinstellung

- Wenn **Lautsprecher auswählen** auf **TV-Lautsprecher** eingestellt ist, wird der Ton über die Lautsprecher des Fernsehgeräts wiedergegeben.

HDMI Audio

- Wenn der HDMI/Ton über den Fernsehlautsprecher wiedergegeben wird, wird er automatisch auf 2 Kanäle heruntergemischt.

Audioausgabekanal

- Wenn **Anynet+ (HDMI-CEC)** auf **Aus** gestellt ist, steht die **Audioausgabekanal** Funktion nicht zur Verfügung.
- Bei der Verwendung von HDMI-Kabeln ohne ARC (Audio Return Channel) Zertifikat, kann es zu Kompatibilitätsproblemen kommen.
- Die ARC-Funktion ist nur verfügbar, wenn ein ARC-fähiges Fernsehgerät angeschlossen ist.

Wiedergabe

Wiedergabe von Videodateien

- Videodateien mit hohen Bitraten von 20Mbps oder mehr beanspruchen das Gerät stark und können zu einer Unterbrechung der Wiedergabe führen.

Audiosprache wählen

- Die **◀▶** Anzeige wird nicht auf dem Bildschirm angezeigt, wenn der **BONUSVIEW** Bereich keine Einstellungen für **BONUSVIEW-Audio** enthält.
- Die über die Audiosprache Funktion zur Verfügung stehenden Sprachen hängen von den auf der Disk kodierten Sprachen ab. Diese Funktion oder einige Sprachen können nicht zur Verfügung stehen.
- Bei einigen Blu-ray-Disks können Sie entweder den englischsprachigen PCM oder Dolby Digital Audio auswählen.

Untertitelsprache wählen

- Je nach Blu-ray Disk / DVD können Sie den gewünschten Untertitel im **Disk-Menü** einstellen. Drücken Sie die **DISC MENU** Taste.
- Diese Funktion hängt von der Auswahl der Untertitel ab, die auf der Disk codiert sind und können nicht auf allen Blu-ray Disks/DVDs zur Verfügung stehen.
- Informationen über den Hauptfunktion/**BONUSVIEW**-Modus werden auch dann angezeigt, wenn die Blu-ray Disk über einen **BONUSVIEW**-Bereich verfügt.
- Diese Funktion wechselt gleichzeitig sowohl die primären als auch sekundären Untertitel.
- Es wird entsprechend die Gesamtanzahl der primären oder sekundären Untertitel angezeigt.

Wiedergabe von JPEG-Dateien

- Sie können den Untertitel und die PG-Grafik im Vollbildschirmmodus nicht vergrößern.

Wiedergabe von Inhalten

Verwenden der **TOOLS** Taste während der Wiedergabe von Bildern.

- Wenn das Heimkinosystem an einen **BD Wise** kompatibles Fernsehgerät angeschlossen ist, bei dem **BD Wise** auf **Ein** gesetzt ist, wird das **Bildeinstellungen** Menü nicht angezeigt.
- Die **Hintergrundmusik** Funktion funktioniert nicht, wenn sich die Fotodatei und die Musikdatei nicht auf dem selben Speichermedium befinden. Die Tonqualität kann durch die Bitrate der MP3-Datei, die Bildgröße und die Kodierungsmethode beeinträchtigt werden.

Disk und Format Kompatibilität

Von Ihrem Gerät unterstützte Disktypen und Inhalte

Medium	Disktyp	Details
VIDEO	Blu-ray-Disc 3D Blu-ray-Disc	BD-ROM oder BD-RE/-R Disk aufgenommen im BD-RE Format.
	DVD-VIDEO, DVD-RW, DVD-R, DVD+RW, DVD+R	DVD-VIDEO, aufgenommene DVD+RW/ DVD-RW(V)/DVDR/+R Disks, die aufgenommen und abgeschlossen wurden, oder USB- Speichergeräte mit DivX, MKV, MP4 Inhalten.
MUSIK	CD-RW/-R, DVD-RW/-R, BD-RE/-R	Auf CD-RW/-R, DVD- RW/-R, BD-RE/-R Disks aufgenommene Musiktitel oder USB-Speichergeräte mit MP3 oder WMA Inhalten.
FOTO	CD-RW/-R, DVD-RW/-R, BD-RE/-R	Auf CD-RW/-R, DVD- RW/-R, BD-RE/-R Disks aufgenommene Fotos oder USB-Speichergeräte mit JPEG Inhalten.

 Das Gerät kann unter Umständen einige CD-RW/-R und DVD-R Disks aufgrund des Disktyps oder der Aufnahmebedingungen nicht wiedergeben.

- ✎ Wenn eine DVD-RW/-R-Disk nicht korrekt im DVD-Videoformat aufgenommen wurde, kann sie nicht wiedergegeben werden.
- ✎ Das Gerät gibt keine Inhalte wieder, die auf DVD-Rs mit einer Bitrate von mehr als 10 Mbps aufgezeichnet wurden.
- ✎ Das Gerät kann keine Inhalte auf BD-R Disks oder USB-Geräten wiedergeben, die bei einer Bitrate von mehr als 30 Mbps aufgenommen wurden.
- ✎ Bei einigen Disktypen oder der Verwendung von speziellen Funktionen, wie die Änderung des Winkels und der Einstellung des Seitenverhältnisses, kann die Wiedergabe nicht funktionieren. Ausführlichere Informationen zu den Disks finden Sie auf der jeweiligen Verpackung. Lesen Sie diese Informationen bei Bedarf durch.
- ✎ Bei der Wiedergabe eines BD-J Titels kann das Laden länger dauern als bei einem normalen Titel oder einige Funktionen können langsamer ausgeführt werden.

Von Ihrem Gerät nicht unterstützte Disktypen

- HD DVD
- DVD-ROM/PD/MV usw.
- DVD-RW (VR-Modus)
- CVD/CD-ROM/CDV/CD-G/CD-/LD/CD-Gs nur Audiowiedergabe, keine Grafiken.)
- DVD-RAM
- Super Audio CD (außer CD-Layer)
- 3.9 GB DVD-R für Videoschnittarbeiten.



- ✎ Dieses Gerät reagiert unter Umständen nicht auf alle Bedienungsbefehle, da einige Blu-ray, DVD und CD Disks eine spezielle oder eingeschränkte Bedienung ermöglichen und nur einige Wiedergabefunktionen zur Verfügung stellen. Hierbei handelt es sich nicht um einen Defekt des Geräts.
- ✎ Samsung kann nicht garantieren, dass dieses Gerät jede Disk mit einem Blue Ray-Disk, DVD- oder CD-Logo wiedergibt, da sich die Diskformate ständig weiterentwickeln und bei der Erstellung von Blu-ray Disc, DVD, CD-Software und/oder bei der Herstellung von Disks Fehler auftreten können.
- ✎ Wenn Sie Fragen haben, oder bei der Wiedergabe von Blu-ray-Disks, DVDs oder CDs mit diesem Gerät Probleme auftreten, wenden Sie sich bitte an den SAMSUNG Kundendienst. Weitere Informationen zu den Wiedergabebeschränkungen finden Sie in diesem Handbuch.
- ✎ Einige kommerzielle Disks sowie DVDs aus Ländern außerhalb Ihrer Region können unter Umständen mit diesem Produkt nicht abgespielt werden.

Logos der von Ihrem Gerät unterstützten Disks

	
Blu-ray-Disc	3D Blu-ray-Disc
	
BD-LIVE	Dolby
	
DTS	Java
	
PAL-Fernsehsystem in Großbritannien, Frankreich, Deutschland usw.	DivX

Regionalcode



Geräte und Disks sind nach Regionen codiert. Für die Wiedergabe müssen diese Regionalcodes zusammenpassen. Wenn diese Codes nicht übereinstimmen, kann die Disk nicht wiedergegeben werden. Die Nummer der Region für dieses Gerät befindet sich auf der Rückseite dieses Geräts.

Disktyp	Regionalcode	Region
Blu-ray-Disc		Nordamerika, Mittelamerika, Südamerika, Korea, Japan, Taiwan, Hongkong und
		Europa, Grönland, Französische Überseegebiete, Naher Osten, Afrika, Australien und Neuseeland
		Indien, China, Russland, Zentral- und Südasien.

DVD-VIDEO		USA, US-Territorien und Kanada
		Europa, Japan, Naher Osten, Ägypten, Afrika, Grönland
		Taiwan, Korea, Philippinen, Indonesien, Hongkong
		Mexiko, Südamerika, Mittelamerika, Australien, Neuseeland, Pazifische Inseln, Karibik
		Russland, Osteuropa, Indien, Nordkorea, Mongolei
		China

 Wenn der Regionalcode einer Blu-ray Disk/DVD nicht dem Regionalcode dieses Geräts entspricht, kann die Disk nicht vom Gerät wiedergegeben werden.

AVCHD (Advanced Video Codec Höchauföösung)

- Dieses Gerät kann Disks im AVCHD Format wiedergeben. Diese Disks werden normalerweise aufgezeichnet und in Camcordern verwendet .
 - Das AVCHD-Format ist ein hochauflösendes digitales Videokameraformat.
 - Das MPEG-4 AVC/H.264 Format komprimiert Bilder effizienter als das herkömmliche Bildkomprimierungsformat.
 - Einige AVCHD-Disks verwenden das „x.v.Color“ Format. Dieses Gerät kann AVCHD-Disks wiedergeben, die „x.v.Colour“ verwenden.
 - „x.v.Colour“ ist eine Handelsmarke von Sony Corporation.
 - "AVCHD" und das AVCHD Logo sind ein eingetragenes Warenzeichen von Matsushita Electronic Industrial Co., Ltd. und Sony Corporation.
-  Einige Disk im AVCHD DivX-Format können aufgrund der Aufnahmebedingungen eventuelle nicht wiedergegeben werden.
-  AVCHD formatierte Disks müssen finalisiert werden.
-  „x.v.Colour“ bietet einen größeren Farbbereich als normale Camcorder DVDs.

 Einige DivX, MKV- und MP4-Diskformate können je nach deren Videoauflösung und der Bildfrequenz möglicherweise nicht wiedergegeben werden.

Unterstützte Formate

Hinweise zum USB-Anschluss

- Ihr Gerät unterstützt USB-Speichergeräte, MP3-Player, Digitalkameras und USB-Kartenleser.
- Das Gerät unterstützt keine Datei- oder Ordnernamen mit mehr als 128 Zeichen.
- Einige USB-Geräte oder Digitalkameras können unter Umständen nicht mit dem Gerät kompatibel sein.
- Das Gerät unterstützt die Dateisysteme FAT 16, FAT 32 und NTFS.
- Schließen Sie USB-Geräte direkt an den USB-Anschluss Ihres Geräts an. Der Anschluss über ein USB-Kabel kann Kompatibilitätsprobleme verursachen.
- Wenn mehr als ein Speichergerät in einen Multi-Kartenleser eingelegt wird, kann dies zu einer Fehlfunktion des Geräts führen.
- Das PTP (Peer to Peer) Protokoll wird von diesem Gerät nicht unterstützt.
- Entfernen Sie ein USB-Gerät nicht, während Daten übertragen oder aufgezeichnet werden.
- Je größer die Bildauflösung, desto länger dauert es, bis das Bild angezeigt wird.
- Dieses Gerät kann keine MP3 Dateien mit DRM (Digital Rights Management) wiedergeben, die von kommerziellen Seiten heruntergeladen wurden.
- Ihr Gerät unterstützt nur Video mit einer Bildfrequenz von weniger als 30 Bps.
- Ihr Gerät unterstützt nur USB Mass Storage Class (MSC) Geräte, wie Pendrives und USB-Festplatten. (HUBs werden nicht unterstützt)
- Bestimmte USB-Festplattegeräte, Multi-Kartenleser und Pendrives sind eventuell mit diesem Gerät nicht kompatibel.
- Wenn ein USB-Gerät einen hohen Stromverbrauch aufweist, kann die Funktion des USB-Geräts von der Sicherheitsschaltung eingeschränkt werden.
- Wenn die Wiedergabe über eine USB-Festplatte nicht stabil ist, schließen Sie die Festplatte an eine Steckdose an, um eine bessere Stromversorgung zu gewährleisten. Wenn das Problem weiterhin bestehen bleibt, setzen Sie sich mit dem USB-Festplattenhersteller in Verbindung.
- SAMSUNG über nimmt keine Haftung für die Beschädigung von Dateien oder Datenverlust.

Unterstützte Videodatei

Dateierweiterung	Container	Video Codec	Audio Codec	Auflösung
*.avi	AVI	DivX 3.11/4/5/6 MP4v3 H.264 BP/MP/HP	MP3, Dolby Digital, DTS, WMA, PCM	1920 x 1080
*.mkv	MKV	VC-1 AP, DivX 5/6 H.264 BP/MP/HP	MP3, Dolby Digital, DTS	
*.wmv	WMV (wmv9)	VC-1 AP, VC-1 SM	WMA	
*.mp4	MP4	MP4 (mp4v) H.264 BP/MP/HP	AAC	
*.mpg / *.mpeg	PS	MPEG1 MPEG2 H.264 BP/MP/HP	MP1, 2 Dolby Digital, DTS	

■ Einschränkungen

- Auch wenn eine Datei mit einem unterstützten Codec aus der oben aufgeführten Liste kodiert ist, kann die Datei eventuell nicht wiedergegeben werden, wenn sie einen Fehler enthält.
- Die normale Wiedergabe wird nicht garantiert, wenn die Dateinformationen im Container falsch sind oder die Datei selbst beschädigt ist.
- Dateien mit einer höheren Bitrate/Bildfrequenz als der Standard, können zu einer stotternden Wiedergabe führen.
- Die Suchen (Springen) Funktion ist nicht verfügbar, wenn die Indextabelle der Datei beschädigt ist.

■ Videodecoder

- Unterstützt H.264 bis Level 4.1 und AVCHD
- H.264 FMO/ASO/RS und VC1 SP/MP/AP L4 werden nicht unterstützt.
- MPEG4 SP, ASP : Unter 1280 x 720 : max. 60 Bilder
Über 1280 x 720 : max. 30 Bilder
- GMC 2 oder höher wird nicht unterstützt

■ Audiodecoder

- Unterstützt WMA 7, 8, 9 und STD
- Eine WMA - Abtastfrequenz von 22050Hz Mono wird nicht unterstützt.
- AAC: Max. Abtastfrequenz: 96Khz (8, 11, 12, 16, 22,24, 32,44.1, 48, 64, 88.2, 96) Max Bitrate: 320 kbps

■ Unterstützte DivX Untertitel Dateiformate

- *.txt, *.smi, *.srt, *.sub, *.txt

Unterstützte Musikdatei

Dateierweiterung	Container	Audio Codec	Frequenzbereich
*.mp3	MP3	MP3	-
*.wma	WMA	WMA	*Samplingraten sind (in kHz) - 8, 11, 16, 22, 32, 44.1, 48 (im kHz) * Bitraten Alle Bitraten von 5kbps bis 384kbps

Unterstützte Bilddateiformate

Dateierweiterung	Typ	Auflösung
*.jpg / *.jpeg / *.jpe	JPEG	15360x8640
*.png	PNG	

Anhang

Auswahl des Digitalausgangs

Setup		PCM	Bitstream (Unverarbeitet)	Bitstream (DTS Re-encoded)	Bitstream (Dolby D Re-encoded)
Verbindung		HDMI-fähiger AV Receiver			
Audiostream auf der Blu-ray Disc	PCM	Bis zu PCM 7.1 ch	PCM	DTS re-encoded	Dolby D. Re-encoded *
	Dolby Digital	Bis zu PCM 2.1 ch	Dolby Digital		
	Dolby-Digital-Plus		Dolby-Digital-Plus		
	Dolby TrueHD		Dolby TrueHD		
	DTS	Bis zu PCM 7.1 ch	DTS		
	DTS-HD (Hochauflösender Audio)		DTS-HD (Hochauflösender Audio)		
	DTS-HD Master Audio		DTS-HD Master Audio		
Audiostream auf DVD	PCM	PCM 2ch (2-Kanalton)	PCM 2ch (2-Kanalton)	PCM 2ch (2-Kanalton)	PCM 2ch (2-Kanalton)
	Dolby Digital	Bis zu PCM 2.1 ch	Dolby Digital	Dolby Digital	Dolby Digital
	DTS	Bis zu PCM 7.1 ch	DTS	DTS	DTS
Blu-ray Disk Definition	Jegliche	Decodiert den Hauptaudio und BONUSVIEW Audio Strom zusammen in PCM Audio und fügt Navigationssoundeffekte hinzu.	Gibt nur den Haupt-Audiostream wieder, sodass der AV-Receiver den Audio-Bitstrom decodieren kann. Es werden kein BONUSVIEW Audio oder Navigationssoundeffekte wiedergegeben.	Decodiert den Hauptaudio und BONUSVIEW Audio Strom zusammen in PCM Audio, fügt Navigationssoundeffekte hinzu und codiert PCM-Audio erneut in den DTS-Bitstrom.	Decodiert die Hauptaudiospur und BONUSVIEW Audio Strom zusammen in PCM Audio, fügt Navigationssoundeffekte hinzu und codiert PCM-Audio erneut in den Dolby Digital-Bitstrom oder PCM.

- Wenn es sich bei dem Ursprungssignal um ein 2 Kanal oder Mono Signal handelt, wird die "Re-encoded Dolby D" Einstellung nicht verwendet. Die Wiedergabe erfolgt im PCM 2 Kanal Modus.

Blu-ray Discs können drei Audio-Ströme enthalten :



- Hauptaudiospur : Die Tonspur des Hauptfilms.
- BONUSVIEW Audio : Zusätzlicher Soundtrack wie Kommentare von Regisseuren und Schauspielern.
- Navigationssoundeffekte : Bei der Auswahl von einigen Menünavigationsoptionen können Navigationssoundeffekte zu hören sein. Die Navigationssoundeffekte sind je nach Blu-ray-Disk unterschiedlich.

Auflösung je nach Wiedergabemodus

Bei der Wiedergabe von Blu-ray Disk/E-content/Digital Content			DVD-Wiedergabe	
Setup	Ausgang	HDMI-Modus		HDMI-Modus
		Blu-ray-Disc	E-contents/Digital contents	
BD Wise		Auflösung der Blu-ray-Disk	1080p@60F	480i
Automatisch		Max. Auflösung des TV-Eingangs		Max. Auflösung des TV-Eingangs
1080p bei 60 Bildern		1080p bei 60 Bildern		-
1080p		-		1080p
Film-Bildfrequenz : Auto (24BpS)		1080p bei 24 Bildern		-
- 1080i:		- 1080i:		- 1080i:
720p		720p		720p
576p/480p		576p/480p		576p/480p

Fehlerbehebung

Schlagen Sie in der nachfolgenden Liste nach, wenn das Gerät nicht ordnungsgemäß funktioniert. Falls ihr Problem unten nicht aufgelistet oder die Problemlösung nicht hilfreich ist, das Gerät abschalten, den Netzstecker ziehen und setzen Sie sich mit dem nächstgelegenen autorisierten Händler oder dem Samsung Electronics-Servicecenter in Verbindung.

Symptom	Überprüfen/Beheben
Die Disk wird nicht ausgeworfen.	<ul style="list-style-type: none"> Ist der Netzstecker richtig angeschlossen? Schalten Sie das Gerät aus und wieder ein.
Disk wird nicht wiedergegeben.	<ul style="list-style-type: none"> Überprüfen Sie den Regionalcode der Blu-ray/DVD-Disk. Im Ausland gekaufte Blu-ray/DVDs können möglicherweise mit diesem Produkt nicht wiedergegeben werden. CD-ROMs und DVD-ROMs können mit diesem Gerät nicht wiedergegeben werden. Überprüfen Sie die Altersfreigabe der Disk.
Wiedergabe startet nicht sofort, wenn die  /  Taste betätigt wird.	<ul style="list-style-type: none"> Ist die Disk verformt oder zerkratzt? Reinigen Sie die Disk.
Kein Ton.	<ul style="list-style-type: none"> Das Heimkino gibt bei der Zeitraffenwiedergabe, der Zeitlupenwiedergabe und der Einzelbildwiedergabe keinen Ton wieder. Sind die Lautsprecher richtig angeschlossen? Sind die Lautsprechereinstellungen korrekt? Ist die Disk schwer beschädigt?
Die Fernbedienung funktioniert nicht.	<ul style="list-style-type: none"> Verwenden Sie die Fernbedienung innerhalb der Reichweite der Fernbedienung und im richtigen Winkel zum Empfangssensor? Sind die Batterien leer? Haben Sie den Modus (TV/BD) der Fernbedienung (TV oder BD) richtig eingestellt?

Anhang

Symptom	Überprüfen/Beheben
<ul style="list-style-type: none"> Die Disk dreht sich, es wird jedoch kein Bild angezeigt. Die Bildqualität ist schlecht, und das Bild ist instabil. 	<ul style="list-style-type: none"> Ist das Fernsehgerät eingeschaltet? Sind die Videokabel korrekt angeschlossen? Ist die Disk schmutzig oder beschädigt? Eine Disk mit Fabrikationsfehlern kann ggf. nicht korrekt wiedergegeben werden.
Die Audio-Sprache sowie die Untertitel funktionieren nicht.	<ul style="list-style-type: none"> Die Audio Sprache und Untertitel Funktionen funktionieren nicht, wenn die Disk keine mehrsprachigen Tonspuren oder Untertitel enthält.
Der Menü Bildschirm erscheint nicht, obwohl Sie die Menü Funktion gewählt haben.	<ul style="list-style-type: none"> Verwenden Sie eine Disk, die keine Menüs enthält?
Das Bildformat kann nicht geändert werden.	<ul style="list-style-type: none"> Sie können 16:9 Blu-ray/DVD Disks im 16:9 Vollbildmodus, 4:3 Letter Box Modus oder 4:3 Pan-Scan Modus wiedergeben, 4:3 Blu-ray/DVD Disks werden nur im 4:3 Bildformat wiedergegeben. Greifen Sie auf die Informationen an der Blu-ray Diskhülle zurück und wählen Sie die entsprechende Funktion.
<ul style="list-style-type: none"> Das Gerät funktioniert nicht. (Beispiel: Das Gerät schaltet sich aus oder es sind ungewöhnliche Geräusche zu hören.) Das Gerät funktioniert nicht fehlerfrei. 	<ul style="list-style-type: none"> Halten Sie die Taste ■ der Fernbedienung im STANDBY Modus 5 Sekunden lang gedrückt. Dadurch wird das Gerät zurückgesetzt. <ul style="list-style-type: none"> Durch Verwendung der RESET-Funktion gehen alle gespeicherten Einstellungen verloren. Verwenden Sie diese Funktion nur, wenn es dringend erforderlich ist.
Sie haben das Passwort für die Altersfreigabe wurde vergessen.	<ul style="list-style-type: none"> Ohne Disk im Gerät die Taste ■ des Geräts länger als 5 Sekunden gedrückt halten. INIT wird auf dem Display angezeigt und alle Einstellungen werden auf die Werkseinstellungen zurückgesetzt. <ul style="list-style-type: none"> Durch Verwendung der RESET-Funktion gehen alle gespeicherten Einstellungen verloren. Verwenden Sie diese Funktion nur, wenn es dringend erforderlich ist.
Der Radioempfang funktioniert nicht.	<ul style="list-style-type: none"> Ist die UKW-Antenne richtig angeschlossen? Installieren Sie bei einem schwachen Antennensignal eine externe UKW-Antenne an einem Ort mit gutem Empfang.
Es ist kein Ton zu hören, wenn Sie versuchen den Ton des Fernsehgeräts über die Lautsprecher des Heimkinosystems wiederzugeben.	<ul style="list-style-type: none"> Wenn Sie die ▲ Taste drücken, während Sie den Ton des Fernsehgeräts hören und die D. IN oder AUX Funktionen verwenden, werden die Funktionen der Blu-ray/DVD Disk aktiviert und der Ton des Fernsehgeräts wird stumm geschaltet.
"Nicht verfügbar" erscheint auf dem Bildschirm.	<ul style="list-style-type: none"> Die Funktionen oder Option ist zur Zeit aus folgenden Gründen nicht verfügbar: <ol style="list-style-type: none"> Die Software der Blu-ray/DVD Disk lässt die Funktion oder Option nicht zu. Die Blu-ray/DVD-Software unterstützt die Funktion (z. B. Kamerawinkel) nicht. Die Funktion ist zur Zeit nicht verfügbar. Sie haben einen Titel, ein Kapitel oder eine Abtastzeit außerhalb des zulässigen Bereichs gewählt.
Wenn der HDMI-Ausgang mit einer Auflösung eingestellt ist, die Ihr Fernsehgerät nicht unterstützt (z. B. 1080p), wird möglicherweise kein Bild wiedergegeben.	<ul style="list-style-type: none"> Drücken Sie ohne eine Disk im Gerät die ■ Taste auf dem vorderen Bedienfeld für mindestens 5 Sekunden. Alle Einstellungen werden auf die Werkseinstellungen zurückgesetzt.

Symptom	Überprüfen/Beheben
Keine HDMI-Wiedergabe	<ul style="list-style-type: none"> • Prüfen Sie die Verbindung zwischen dem Fernsehgerät und dem HDMI-Anschluss des DVD-Recorders. • Überprüfen Sie, ob Ihr Fernsehgerät die HDMI-Eingangsaufösungen 576p/480p/720p/1080i/1080p unterstützt.
Es erscheinen anormale HDMI-Signale auf dem Bildschirm angezeigt.	<ul style="list-style-type: none"> • Wenn auf dem Bildschirm nur Rauschen angezeigt wird, bedeutet dies, dass der Fernseher HDCP (High-bandwidth Digital Content Protection) nicht unterstützt.
DLNA Funktion	
Sie können über DLNA veröffentlichte Ordner sehen, nicht aber die Dateien.	<ul style="list-style-type: none"> • DLNA gibt nur Foto, Musik und Film Dateien wieder. Es werden keine andere Dateiartern wiedergegeben.
Unterbrechungen bei der Videowiedergabe.	<ul style="list-style-type: none"> • Stabilität der Verbindung überprüfen. • Prüfen, ob das Netzkabel richtig angeschlossen und ob das Netzwerk überlastet ist.
Die Verbindung zwischen dem Fernsehgerät und dem PC ist nicht stabil.	<ul style="list-style-type: none"> • IP-Adressen im selben Subnetzwerk sollten einzigartig sein, ansonsten können IP-Adressenkonflikte zu instabilen Verbindungen führen. • Prüfen Sie ob Sie eine Firewall aktiviert haben. Wenn ja, deaktivieren Sie die Firewall.
BD-LIVE	
Das Heimkinosystem kann keine Verbindung mit dem BD-LIVE Server herstellen.	<ul style="list-style-type: none"> • Prüfen Sie mit Hilfe der Netzwerkstatus Funktion, ob eine Netzwerkverbindung besteht. • Überprüfen Sie, ob das USB-Speichergerät an das Gerät angeschlossen ist. • Das Speichergerät muss mindestens über 1 GB freien Speicherplatz verfügen, um BD-LIVE Dienst aufnehmen zu können. Sie können den zur Verfügung stehenden Speicherplatz unter BD-Datenmanagement prüfen. (Siehe Seite 37) • Prüfen Sie, ob die BD-Live Internet-Verbindung Option auf Zulassen (alle) gesetzt ist. • Wenn alle oben genannten Maßnahmen fehlschlagen, setzen Sie sich mit dem Anbieter des Inhalts in Verbindung oder aktualisieren Sie auf die neueste Firmwareversion.
Fehler während der Benutzung von BD-LIVE-Service.	<ul style="list-style-type: none"> • Das USB-Speichergerät muss mindestens über 1 GB freien Speicherplatz verfügen, um BD-LIVE Dienst aufnehmen zu können. Sie können den zur Verfügung stehenden Speicherplatz unter BD-Datenmanagement prüfen. (Siehe Seite 37)

 Wenn die Werkseinstellungen wieder hergestellt werden, werden alle gespeicherten BD-Daten gelöscht.



Samsung Electronics erklärt hiermit, dass dieses Heimkino System mit den grundlegenden Anforderungen und anderen maßgeblichen Bestimmungen der Richtlinie 1999/5/EG übereinstimmt.

Die offizielle Übereinstimmungserklärung finden Sie auf der Webseite <http://www.samsung.com>. Öffnen Sie Support und geben Sie bei Produktsuche den Modellnamen ein.

Dieses Gerät darf in allen EG-Staaten betrieben werden.

Anhang

Technische Daten

Allgemein	Gewicht	1,90 kg	
	Abmessungen	430,0 (B) x 55,0 (H) x 224,0 (T) mm	
	Betriebstemperaturbereich	+5°C bis +35°C	
	Zulässiger Luftfeuchtigkeitsbereich	10 % bis 75 %	
UKW-Tuner	Signal/Rauschabstand	55 dB	
	Verwendbare Empfindlichkeit	12 dB	
	Klirrfaktor (Total Harmonic Distortion)	1,0 %	
HDMI	Video	1080p, 1080i, 720p, 576p/480p	
	Audio	PCM Mehrkanal-Audio, Audio-Bitstrom, PCM-Audio	
Verstärker	Ausgangsleistung der Front-Lautsprecher	165W x 2 (3Ω)	
	Ausgangsleistung des Subwoofers	170W (3Ω)	
	Frequenzgang	Analogeingang : 20Hz~20kHz (±3dB)	
		Digitaleingang : 20Hz~40kHz (±4dB)	
	Signal-Rauschabstand	70 dB	
	Kanaltrennung	60 dB	
Eingangsempfindlichkeit	(AUX) 500mV		
Lautsprecher	Lautsprecher-System	2.1-Kanal Lautsprechersystem	
		Front	Subwoofer
	Impedanz	3 Ω	3 Ω
	Frequenzbereich	200Hz ~ 20kHz	50Hz ~ 200Hz
	Schalldruck- Ausgabe	84dB/W/M	84dB/W/M
	Eingangs-Bewertung	165W	170W
	Maximale Eingangsleistung	330W	340W
	Abmessungen (B x H x T) (Maßeinheit: mm)	HT-H5200	
		95,0 x 146,0 x 74,0	168,1 x 349,8 x 289,8
	Gewicht (Maßeinheit : kg)	HT-HS5200	
		122,0 x 530,0 x 120,0	255,0 x 297,0 x 255,0
	Gewicht (Maßeinheit : kg)	HT-H5200	
		0,44	3,40
Gewicht (Maßeinheit : kg)	HT-HS5200		
	1,18	4,60	

- 🔗 Netzwerkgeschwindigkeiten von 10 Mbps oder weniger werden nicht unterstützt.
- 🔗 Samsung Electronics Co., Ltd behält sich das Recht auf unangekündigte Änderungen vor.
- 🔗 Gewicht und Abmessungen können von den Angaben abweichen.
- 🔗 Gestaltung und Spezifikationen vorbehalten Änderungen.
- 🔗 Informationen bezüglich der Netzspannung und Stromaufnahme könne Sie dem Typenschild am Gerät entnehmen.

Lizenzen



Hergestellt unter Lizenz von Dolby Laboratories. Dolby sowie das Doppel-D-Symbol sind Warenzeichen der Dolby® Laboratories.



Informationen zu DTS-Patenten finden Sie unter <http://patents.dts.com>. Hergestellt unter Lizenz von DTS Licensing Limited. DTS, DTSHD, das Symbol, & DTS-HD und das Symbol zusammen sind registrierte Warenzeichen und DTS-HD Master Audio | Essential ist ein Warenzeichen der DTS, Inc. © DTS, Inc. Alle Rechte vorbehalten.



INFOS ZU DIVX VIDEO: DivX® ist ein von DivX entwickeltes Videoformat, LLC ist ein Tochterunternehmen der Rovi Corporation. Hierbei handelt es sich um ein offizielles DivX Certified® Gerät, das die strengen Tests bestanden hat, in denen die Fähigkeit zur Wiedergabe von DivX Video getestet wird. Nähere Informationen und Softwareanwendungen zum Konvertieren Ihrer Videodateien in das DivX Video Format finden Sie unter www.divx.com. ÜBER DIVX VIDEO-ON-DEMAND: Dieses DivX®-zertifizierte Gerät muss registriert werden, damit erworbene Video-On-Demand-Inhalte (VOD) wiedergegeben werden können. Um den Registrierungscode zu erhalten, wechseln Sie in den DivX VOD-Bereich im Setup-Menü des Geräts. Weitere Informationen über den Abschluss der Registrierung finden Sie unter vod.divx.com. DivX Certified® für die Wiedergabe von DivX® -Videos bis hin zu HD 1080p, einschließlich Premium-Inhalt. DivX®, DivX Certified® und die dazugehörigen Logos sind Markenzeichen der Rovi Corporation oder ihrer Tochterunternehmen und werden unter Lizenz verwendet. Geschützt durch eines oder mehrere der folgenden U.S. Patente: 7,295,673; 7,460,668; 7,515,710; 7,519,274



DLNA®, das DLNA Logo und DLNA CERTIFIED® Warenzeichen, Dienstleistungsmarken oder Gütezeichen der Digital Living Network Alliance.



Die Begriffe HDMI und HDMI High-Definition Multimedia Interface sowie das HDMI Logo sind in den USA und anderen Ländern Warenzeichen oder eingetragene Warenzeichen der HDMI Licensing LLC.



Oracle und Java sind eingetragene Markenzeichen von Oracle und/oder deren verbundenen Unternehmen. Andere Namen sind Markenzeichen ihrer entsprechenden Eigentümer.

Bei diesem Produkt kommen Kopierschutz Technologien zum Einsatz, die durch US-Patente und sonstige Rechte zum Schutz geistigen Eigentums geschützt sind. Reverse Engineering und Disassemblierung sind verboten.

Das Blu-ray Disc™ und Blu-ray™ Logo sind eingetragene Markenzeichen der Blu-ray Disc Association.

Dieses Gerät nutzt die Cinavia Technologie, um die Erstellung illegaler Kopien kommerziell produzierter Filme und Videos sowie deren Soundtracks zu verhindern. Wenn die unzulässige Verwendung einer illegalen Kopie erkannt wird, erscheint eine Meldung und die Wiedergabe oder der Kopiervorgang werden abgebrochen. Mehr Informationen über die Cinavia Technologie finden Sie auf dem Online Verbraucherinformationzentrum unter <http://www.cinavia.com>. Wenn Sie weitere Informationen über Cinavia über E-Mail erhalten möchten, senden Sie bitte eine Postkarte mit Ihrer Mail-Adresse an: Cinavia Consumer Information Centre, P.O. Box 86851, San Diego, CA, 92138, USA. Dieses Gerät beinhaltet geschützte Technologie unter Lizenz der Verance Corporation und ist durch das U.S. Patent 7.369.677 und andere U.S. und weltweit ausgestellte oder beantragte Patente sowie das Urheberrecht und das Betriebsgeheimnis bestimmter Aspekte dieser Technologie geschützt. Cinavia ist ein Warenzeichen der Verance Corporation. Copyright 2004-2010 Verance Corporation. Alle Rechte vorbehalten für Verance. Reverse Engineering und Disassemblierung sind verboten.

- Hinweise zu Open Source Lizenzen

Wenn Sie Open Source Software verwenden, sind Open Source Lizenzen auf dem Produkt verfügbar.



Kontakt zu Samsung

Falls Sie Fragen oder Anregungen zu Samsung-Produkten haben, freuen wir uns über Ihre Kontaktaufnahme mit der Samsung-Kundenbetreuung.

Area	Contact Centre ☎	Web Site
■ Europe		
AUSTRIA	0800 - SAMSUNG (0800 - 7267864)	www.samsung.com/at/support
BELGIUM	02-201-24-18	www.samsung.com/be/support (Dutch) www.samsung.com/be_fr/support (French)
BOSNIA	051 331 999	www.samsung.com/support
BULGARIA	07001 33 11 , sharing cost	www.samsung.com/bg/support
CROATIA	062 726 786	www.samsung.com/hr/support
CZECH	800 - SAMSUNG (800-726786) Samsung Electronics Czech and Slovak, s.r.o. V Parku 2343/24, 148 00 - Praha 4	www.samsung.com/cz/support
DENMARK	70 70 19 70	www.samsung.com/dk/support
FINLAND	030-6227 515	www.samsung.com/fi/support
FRANCE	01 48 63 00 00	www.samsung.com/fr/support
GERMANY	0180 6 SAMSUNG bzw. 0180 6 7267864* 0180 6 67267864* (*0,20 €/Anruf aus dem dt. Festnetz, aus dem Mobilfunk max. 0,60 €/Anruf)	www.samsung.com/de/support
CYPRUS	8009 4000 only from landline, toll free	
GREECE	80111-SAMSUNG (80111 726 7864) only from land line (+30) 210 6897691 from mobile and land line	www.samsung.com/gr/support
HUNGARY	0680SAMSUNG (0680-726-786) 0680PREMIUM (0680-773-648)	http://www.samsung.com/hu/support
ITALIA	800-SAMSUNG (800.7267864)	www.samsung.com/it/support
LUXEMBURG	261 03 710	www.samsung.com/support

Area	Contact Centre ☎	Web Site
MONTENEGRO	020 405 888	www.samsung.com/support
SLOVENIA	080 697 267 090 726 786	www.samsung.com/si/support
NETHERLANDS	0900-SAMSUNG (0900-7267864) (€ 0,10/Min)	www.samsung.com/nl/support
NORWAY	815 56480	www.samsung.com/no/support
POLAND	0 801-172-678* lub +48 22 607-93-33 ** *(całkowity koszt połączenia jak za 1 impuls według taryfy operatora) **(koszt połączenia według taryfy operatora)	www.samsung.com/pl/support
PORTUGAL	808 20 7267	www.samsung.com/pt/support
ROMANIA	08008 SAMSUNG (08008 726 7864) TOLL FREE No.	www.samsung.com/ro/support
SERBIA	011 321 6899	www.samsung.com/rs/support
SLOVAKIA	0800 - SAMSUNG(0800-726 786)	www.samsung.com/sk/support
SPAIN	0034902172678	www.samsung.com/es/support
SWEDEN	0771 726 7864 (SAMSUNG)	www.samsung.com/se/support
SWITZERLAND	0848 726 78 64 (0848-SAMSUNG)	www.samsung.com/ch/support (German) www.samsung.com/ch_fr/support (French)
U.K	0330 SAMSUNG (7267864)	www.samsung.com/uk/support
EIRE	0818 717100	www.samsung.com/ie/support
LITHUANIA	8-800-77777	www.samsung.com/lt/support
LATVIA	8000-7267	www.samsung.com/lv/support
ESTONIA	800-7267	www.samsung.com/ee/support



Korrekte Entsorgung der Akkus in diesem Produkt

(Gilt in Ländern mit separaten Sammelsystemen).

Die Kennzeichnung auf der Batterie, in der Bedienungsanleitung oder der Verpackung zeigt an, dass die Batterien in diesem Gerät nicht über den Hausmüll entsorgt werden dürfen. Die chemischen Symbole Hg, Cd oder Pb geben an, dass die Batterie höhere Konzentrationen an Quecksilber, Cadmium oder Blei enthält, als in der EU-Richtlinie 2006/66 festgelegt. Werden die Akkus nicht korrekt entsorgt, können diese Substanzen die Gesundheit Ihrer Mitmenschen oder die Umwelt gefährden.

Um die Umwelt zu schützen und das Recycling zu unterstützen, trennen Sie bitte die Batterien von anderem Abfall und führen Sie sie ihrem lokalen Batterie Recycling System zu.



Korrekte Entsorgung der Akkus in diesem Produkt. (Entsorgung elektrischer & elektronischer Gegenstände)

(Gilt in Ländern mit separaten Sammelsystemen).

Dieses Kennzeichen weist darauf hin, dass dieses Produkt oder Zubehörteil (z.B. Ladegerät, Kopfhörer, USB-Kabel) am Ende seiner Nutzungsdauer nicht zusammen mit dem Hausmüll entsorgt werden darf. Um eine Schädigung der Umwelt oder Gesundheit zu durch unkontrollierte Müllentsorgung zu vermeiden, trennen Sie bitte diese Gegenstände von anderen Abfallarten und führen Sie sie dem Recycling zu, um die nachhaltige Wiederverwertung von Materialressourcen zu unterstützen.

Als privater Nutzer wenden Sie sich an den Händler, bei dem Sie dieses Produkt erworben haben oder an die örtliche Verwaltungsbehörde. Dort erhalten Sie Informationen darüber, wo und wie Sie Ihr Gerät entsorgen und so einer umweltfreundlichen Wiederverwertung zuführen können.

Gewerbliche Nutzer müssen sich mit Ihrem Lieferanten in Verbindung setzen, und die Kaufbestimmungen und Bedingungen zu prüfen. Dieses Produkt und sein elektronisches Zubehör darf nicht zusammen mit dem üblichen Gewerbeabfall entsorgt werden.

HT-H5200
HT-HS5200

Blu-ray™ 2.1CH

Sistema Home Entertainment

manuale utente

immagina le possibilità

Grazie per avere acquistato questo prodotto Samsung. Per ricevere un servizio più completo, registrare il prodotto all'indirizzo

www.samsung.com/register



Informazioni Sulla sicurezza

ATTENZIONE

NON APRIRE: RISCHIO DI SCARICHE ELETTRICHE

ATTENZIONE: PER RIDURRE IL RISCHIO DI SCOSSA ELETTRICA, NON RIMUOVERE IL COPERCHIO (O IL PANNELLO POSTERIORE). ALL'INTERNO NON VI SONO PARTI RIPARABILI DALL'UTENTE. PER LA MANUTENZIONE RICORRERE A PERSONALE QUALIFICATO.

- Nel retro o nella parte posteriore dell'apparecchio sono presenti fessure e aperture per fornire la ventilazione necessaria. Per assicurare l'affidabilità di funzionamento di questa apparecchiatura, e proteggerla dal surriscaldamento, queste fessure e aperture non devono mai essere bloccate o coperte.
 - Non posizionare l'apparecchio in uno spazio ristretto, come una libreria o un armadietto, che non abbia un'adeguata ventilazione.
 - Non collocare l'apparecchio nelle vicinanze o sopra un calorifero o una bocchetta d'aria calda, e non esporlo alla luce solare diretta.
 - Non collocare sull'apparecchio recipienti (vasi ecc.) contenenti acqua. Una fuoriuscita d'acqua può provocare incendi o scosse elettriche.
- Non esporre questo apparecchio alla pioggia o all'acqua (vicino a vasche da bagno, catini, lavandini, lavatrici, seminterrati umidi, piscine ecc.). Se l'apparecchio si bagna, scollegarlo e contattare immediatamente un rivenditore autorizzato.
- Questa apparecchiatura utilizza le batterie. Ogni Paese può avere normative ambientali diverse che regolano il corretto smaltimento di queste batterie. Contattare le autorità locali per informazioni di smaltimento o riciclaggio.
- Non sovraccaricare le prese a muro, le prolunghe o gli adattatori oltre alla loro capacità per evitare di provocare incendi o scosse elettriche.
- Disporre i cavi di alimentazione in modo che non vengano calpestati o schiacciati da oggetti collocati sopra o contro essi. Prestare particolare attenzione alle estremità dei cavi, alla prese a muro e ai punti di uscita dell'apparecchio.
- Per proteggere l'apparecchio dal temporale, o quando viene lasciato incustodito e inutilizzato per lunghi periodi di tempo, staccare il monitor dalla presa di rete e scollegare il sistema via cavo o antenna. Questa precauzione evita che l'unità venga danneggiata da fulmini o da picchi di corrente.
- Prima di collegare il cavo di alimentazione CA all'uscita di adattatore CC, assicurarsi che la tensione nominale dell'adattatore CC corrisponda a quella dell'alimentazione elettrica locale.
- Non inserire oggetti metallici nelle aperture di questa apparecchiatura. In caso contrario possono sussistere rischi di scosse elettriche.



Questo simbolo indica che all'interno è presente alta tensione. Qualsiasi tipo di contatto con le parti interne del prodotto è pericoloso.



Questo simbolo indica che il prodotto comprende importanti documenti relativi al funzionamento e alla manutenzione.

- Per evitare il rischio di scariche elettriche, non toccare mai l'interno di questa apparecchiatura. Solo un tecnico qualificato deve aprire questa apparecchiatura.
- Assicurarsi di inserire il cavo di alimentazione fino a quando non è saldamente fissato. Scollegare il cavo di alimentazione dalla presa di rete tirandolo dalla spina. Non scollegare il cavo tirando il cavo stesso. Non toccare il cavo di alimentazione con le mani bagnate.
- Se l'apparecchio non funziona normalmente, in particolare, se vi sono suoni insoliti o odori sospetti, scollegarlo immediatamente e contattare un rivenditore autorizzato o il centro di assistenza.
- Manutenzione dell'apparecchio.
 - Prima di collegare altri componenti al prodotto, controllare che siano spenti.
 - Se il prodotto viene spostato improvvisamente da un luogo freddo a uno caldo, si può formare condensa sulle parti in funzione e sull'obiettivo, con il rischio di provocare una riproduzione anomala del disco. In questo caso, scollegare l'alimentazione dal prodotto e attendere due ore prima di collegare la spina alla presa di corrente. Inserire quindi il disco e provare nuovamente ad avviare la riproduzione.
- Assicurarsi di estrarre la spina di alimentazione se il prodotto rimane inutilizzato o non si è presenti in casa per un periodo di tempo prolungato (in particolare quando vengono lasciati soli in casa bambini, anziani o persone disabili).
 - L'accumularsi della polvere può provocare scosse elettriche, dispersione elettrica o incendi, provocando scintille nel cavo di alimentazione e surriscaldamento, o causando il danneggiamento dell'isolamento.
- Contattare un centro di assistenza autorizzato se si intende installare il prodotto in un luogo ad alto accumulo di polvere, a temperature alte o basse, a umidità elevata, in presenza di sostanze chimiche o se dovrà rimanere in funzione per 24 ore al giorno come in un aeroporto, una stazione, ecc. In caso contrario possono verificarsi danni gravi al prodotto.
- Utilizzare esclusivamente un connettore e una presa di rete con messa a terra.
 - Una messa a terra scorretta può provocare scosse elettriche o danni all'apparecchiatura. (solo apparecchiatura classe I).
- Per spegnere completamente l'apparecchio, è necessario scollegarlo dalla presa di rete. Di conseguenza, la spina di alimentazione e la presa di rete devono essere prontamente accessibili in qualsiasi momento.
- Non permettere ai bambini di aggarrarsi al prodotto.

- Tenere gli accessori (batteria, ecc.) fuori dalla portata dei bambini.
- Non installare il prodotto in una posizione instabile come una mensola traballante, un pavimento inclinato o una posizione esposta a vibrazione.
- Evitare di far cadere o urtare il prodotto. Se il prodotto è danneggiato, scollegare il cavo di alimentazione e contattare un centro di assistenza.
- Per pulire questa apparecchiatura, scollegare il cavo di alimentazione dalla presa di rete e pulire il prodotto utilizzando un panno morbido, asciutto. Non utilizzare sostanze chimiche come cera, benzene, alcool, diluenti, insetticidi, deodoranti, lubrificanti o detergenti. Queste sostanze chimiche possono danneggiare l'esterno del prodotto o cancellare la stampa sul di esso.
- Non schizzare o sgocciolare liquidi sull'apparecchio. Non sistemare oggetti pieni di liquidi, come dei vasi, sull'apparecchio.
- Non gettare le batterie nel fuoco.
- Non collegare più dispositivi elettrici alla stessa presa di rete. Una presa sovraccaricata può surriscaldarsi, provocando un incendio.
- Se le batterie del telecomando vengono sostituite con un tipo scorretto, vi è rischio di esplosione. Sostituire solo con batterie dello stesso tipo o di tipo equivalente.

AVVERTENZA:

- PER IMPEDIRE IL RISCHIO DI INCENDIO, TENERE SEMPRE CANDELE E ALTRI OGGETTI CON FIAMME LIBERE LONTANO DAL PRODOTTO.



PRODOTTO LASER CLASSE 1

Il prodotto è classificato come prodotto LASER DI CLASSE 1. L'utilizzo di comandi, regolazioni o funzioni che si riferiscono a procedure diverse da quelle specificate può provocare l'esposizione a radiazioni pericolose.

ATTENZIONE:

- UN RAGGIO LASER INVISIBILE VIENE EMESSO NEL CASO IN CUI L'APPARECCHIO VENGA APERTO CON IL SISTEMA DI INTERBLOCCO NON FUNZIONANTE IN MODO CORRETTO, O ESCLUSO. EVITARE LA DIRETTA ESPOSIZIONE AL RAGGIO LASER.

CLASS 1	LASER PRODUCT
KLASSE 1	LASER PRODUKT
LUOKAN 1	LASER LAITE
KLASS 1	LASER APPARAT
PRODUCTO	LÁSER CLASE 1

Precauzioni 3D

INFORMAZIONI IMPORTANTI SULLA SALUTE E LA SICUREZZA PER IMMAGINI 3D. Leggere e assimilare le seguenti informazioni sulla sicurezza prima di utilizzare la funzione 3D.

- Alcuni utenti possono provare malessere nel guardare la TV con funzione 3D, accusando sintomi quali confusione, nausea e cefalea. In presenza di questi sintomi, interrompere la visione della TV in 3D, togliere gli occhiali 3D e lasciar riposare gli occhi.
- La visione di immagini 3D per un periodo prolungato può provocare affaticamento oculare. In presenza di sintomi di affaticamento, interrompere la visione della TV in 3D, togliere gli occhiali 3D e lasciar riposare gli occhi.
- I bambini che utilizzano la funzione 3D devono essere controllati regolarmente da un adulto responsabile. Se riporta sintomi di affaticamento oculare, cefalea, confusione o nausea, il bambino deve interrompere la visione della TV in 3D e lasciar riposare gli occhi.
- Non utilizzare gli occhiali 3D per altri scopi (ad esempio come normali occhiali da vista, occhiali da sole, occhiali protettivi ecc.)
- Non utilizzare la funzione 3D o gli occhiali 3D quando si è in movimento o ci si sposta. Se si utilizza la funzione 3D o gli occhiali 3D mentre ci si sposta si rischia di urtare contro oggetti, inciampare e/o cadere, procurandosi lesioni.
- Per vedere un contenuto 3D, collegare un dispositivo 3D (ricevitore AV 3D o TV 3D) alla porta HDMI OUT del prodotto con un cavo HDMI ad alta velocità. Indossare gli occhiali per la visione in 3D prima di riprodurre il contenuto 3D.
- Il prodotto emette segnali 3D solo attraverso il cavo HDMI collegato all'uscita HDMI OUT.
- La risoluzione video in modo di riproduzione 3D è fissa sulla risoluzione del video 3D originale. Non è possibile cambiare la risoluzione.
- Alcune funzioni come BD Wise, la regolazione delle dimensioni dello schermo e la regolazione della risoluzione potrebbero non funzionare correttamente nel modo di riproduzione in 3D.
- Per una corretta trasmissione del segnale 3D utilizzare un cavo HDMI ad alta velocità.
- Mantenere una distanza dalla TV pari ad almeno tre volte la larghezza dello schermo per guardare immagini 3D. Ad esempio, se lo schermo è da 46 pollici, tenere una distanza di 3,5 metri dallo schermo.
- Per una visione ottimale dell'immagine 3D, posizionare lo schermo del video 3D a livello degli occhi.
- Quando il prodotto è collegato ad alcuni dispositivi 3D, l'effetto 3D potrebbe non funzionare correttamente.
- Il prodotto non converte i contenuti 2D in 3D.
- "Blu-ray 3D" e il logo "Blu-ray 3D" sono marchi di Blu-ray Disc Association.

GUIDA INTRODUTTIVA

- 5 Accessori
- 5 Componenti dei diffusori
- 6 Pannello anteriore
- 6 Pannello posteriore
- 7 Telecomando

CONNESSIONI

- 8 Collegamento dei diffusori
- 10 Collegamento a una TV e dispositivi esterni
- 11 Collegamento a un router di rete

IMPOSTAZIONI

- 12 Procedura di impostazione iniziale
- 13 La schermata iniziale in breve
- 13 Accesso alla schermata Impostazioni
- 14 Funzioni del menu Impostazioni
- 17 Configurazione di rete
- 19 Wi-Fi Direct
- 20 Aggiornamento del software
- 22 Configurazione di DLNA

RIPRODUZIONE DEI CONTENUTI

- 23 Cambio del dispositivo sorgente
- 23 Riproduzione di dischi disponibili in commercio
- 23 Riproduzione di un disco con contenuti registrati dall'utente
- 24 Riproduzione di file su dispositivo USB
- 25 Controllo della riproduzione video
- 26 Riproduzione di un disco audio commerciale preregistrato
- 27 Controllo della riproduzione musicale
- 28 Riproduzione di contenuti fotografici
- 29 Ascolto della radio
- 30 Utilizzo del Bluetooth
- 33 Utilizzo dei tasti degli effetti speciali sul telecomando

SERVIZI DI RETE

- 34 Utilizzo di BD-LIVE™
- 34 Utilizzo di DLNA
- 34 App
- 35 Uso dell'Opera TV Store
- 36 Screen Mirroring

APPENDICE

- 37 Informazioni aggiuntive
- 38 Compatibilità dei dischi e dei formati
- 43 Risoluzione dei problemi
- 46 Specifiche
- 47 Licenze

- Le figure e le illustrazioni del presente Manuale utente sono fornite soltanto come riferimento. Possono differire rispetto all'aspetto effettivo del prodotto.
- È possibile che vengano addebitate delle spese amministrative nei seguenti casi
 - a. l'uscita del tecnico in seguito a una chiamata non rileva difetti nel prodotto (per es. nel caso l'utente abbia ommesso di leggere questo manuale)
 - b. l'utente ha portato l'unità presso un centro di riparazione che non rileva difetti nel prodotto (per es. nel caso l'utente abbia ommesso di leggere questo manuale).
- L'importo di tale quota amministrativa verrà comunicato all'utente prima di eseguire una visita a domicilio o un eventuale intervento di manutenzione.

Controllare che la scatola contenga gli accessori e i componenti dei diffusori forniti.

Accessori

• Telecomando

• Manuale utente

• Batterie



Cavo di alimentazione



Antenna FM

Componenti dei diffusori

HT-H5200



Anteriore x 2



Cavo del diffusore x 3

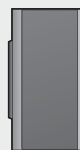

Subwoofer

HT-HS5200



Anteriore x 2



Cavo del diffusore x 3



Subwoofer

Guida Introduttiva

Pannello anteriore

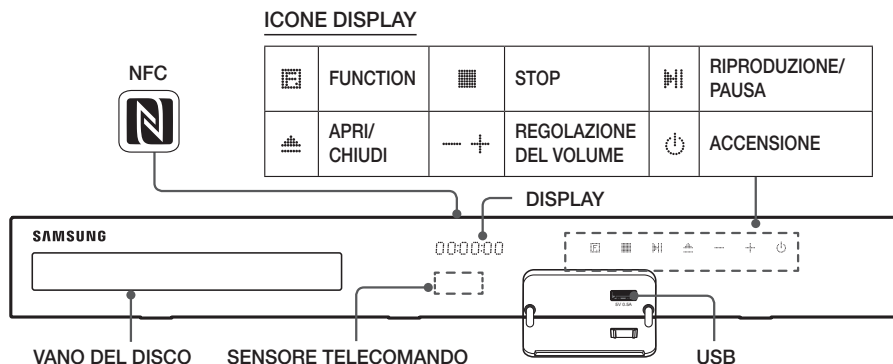

- Assicurarsi che i bambini non tocchino la superficie del prodotto quando è in funzione. Può surriscaldarsi.
- Per aggiornare il software del prodotto attraverso il connettore USB, è necessario utilizzare un'unità flash USB.
- Quando il prodotto visualizza il disco Blu-ray il menu, non è possibile avviare il film premendo il tasto sul prodotto o sul telecomando. Per riprodurre il film, è necessario selezionare Riproduzione film o Start nel menu del disco, quindi premere il tasto .
- Se si utilizza Internet o si riproducono contenuti da un dispositivo USB sulla TV attraverso il sistema Home Cinema, non è possibile selezionare il modo **BD/DVD** con il tasto **FUNCTION**. Per selezionare il modo **BD/DVD**, uscire da Internet o arrestare il contenuto in riproduzione sulla TV, quindi selezionare il modo **BD/DVD**.
- Per utilizzare la funzione **NFC**, abbinare il dispositivo compatibile Bluetooth sorgente al simbolo sulla parte superiore del prodotto (Vedere a pagina 32).

Pannello posteriore

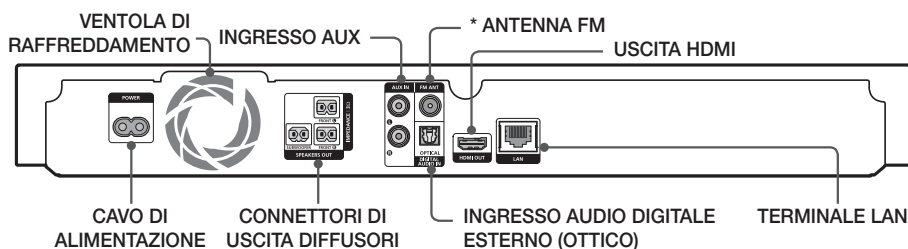

* Collegamento dell'antenna FM

- Collegare l'antenna FM fornita al jack FM ANT.
 - Muovere lentamente il filo dell'antenna finché non si trova una posizione con una buona ricezione, quindi fissarlo a un muro o a un'altra superficie rigida.
- Per garantire una ventilazione adeguata, verificare che su tutti i lati del sistema home cinema ci siano almeno 10 centimetri di spazio libero. Non ostruire la ventola di raffreddamento e i fori di ventilazione.
 - Il prodotto non riceve le trasmissioni AM.

Telecomando

Descrizione del telecomando

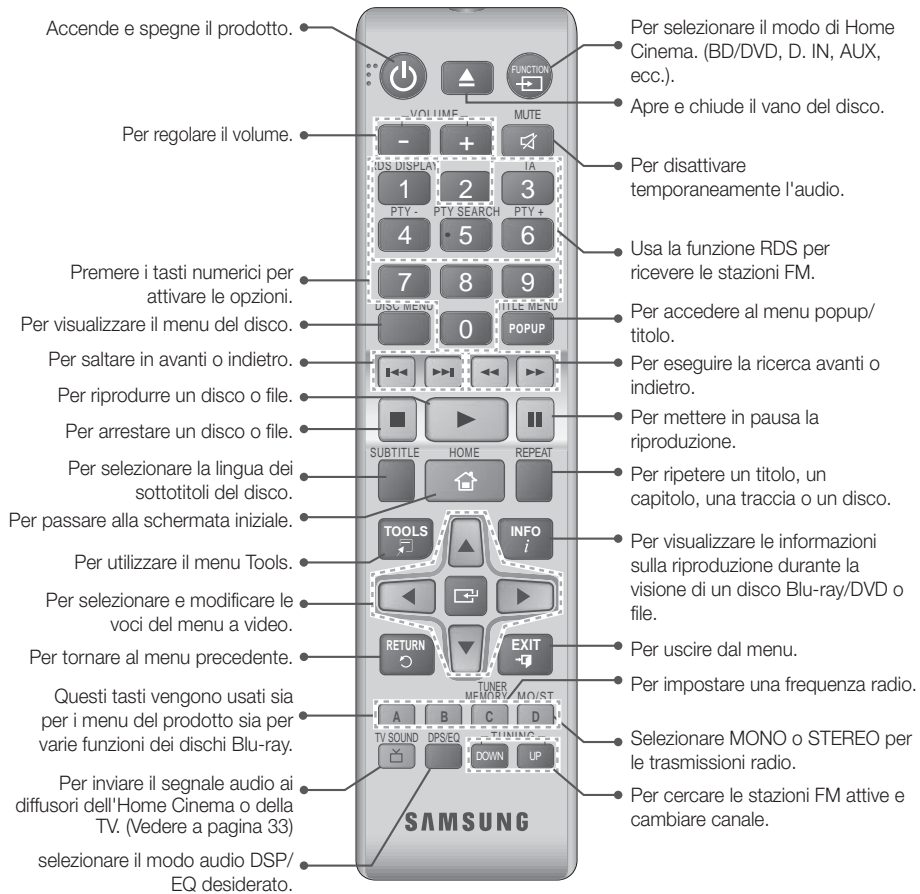

Inserimento delle batterie nel telecomando

- ✎ Assicurarsi che la batteria venga posta con i poli positivo e negativo in corrispondenza dei simboli "+" e "-" riportati nell'apposito vano.
- ✎ Per un utilizzo standard, le batterie durano circa un anno.
- ✎ Il telecomando ha una portata di circa 7 metri dal prodotto in linea d'aria.

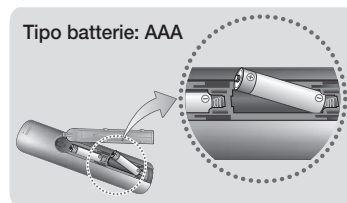

Connessioni

Questa sezione descrive vari metodi per collegare il prodotto ad altri componenti esterni. Prima di spostare o installare il prodotto, spegnere l'apparecchio e staccare il cavo di alimentazione.

Collegamento dei diffusori

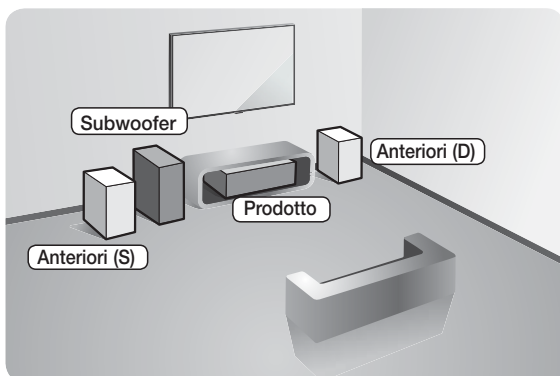

Posizione del prodotto

Sistemarlo su un supporto, sul ripiano di un mobile o nel mobile sotto la TV.

Determinazione della posizione di ascolto

La posizione di ascolto deve essere situata, rispetto alla TV, a una distanza pari a circa 2,5 - 3 volte il formato della TV. Se, ad esempio, lo schermo è da 46 pollici, collocare la posizione di ascolto ad una distanza dallo schermo compresa tra 2,92 e 3,5 metri dallo schermo.

Diffusori anteriori	Posizionare questi diffusori davanti alla posizione di ascolto; devono essere rivolti verso l'interno (di circa 45°), in direzione dell'ascoltatore. Posizionare i diffusori anteriori in modo che i tweeter si trovino all'altezza dell'orecchio dell'ascoltatore. Allineare la parte frontale dei diffusori anteriori con la parte frontale del diffusore centrale o disporli leggermente più avanti rispetto ai diffusori centrali.
Subwoofer	La posizione del subwoofer non è molto rilevante. Posizionarlo dove si preferisce.

- * L'aspetto dei diffusori può differire dalle illustrazioni nel manuale.
- * Abbinare i cavi dei diffusori alle etichette colorate sul retro di essi, quindi inserirli nei jack dello stesso colore. Vedere a pagina 9 per le istruzioni esatte.

Collegamenti dei cavi dei diffusori

1. Collegare ciascun fascio di cavi al relativo diffusore facendo corrispondere il colore del connettore all'adesivo colorato in basso sul diffusore.
2. Collegare i connettori di ogni diffusore sulla parte posteriore del prodotto in modo che i colori dei connettori corrispondano a quelli delle relative prese dei diffusori.

Se si utilizza HT-H5200

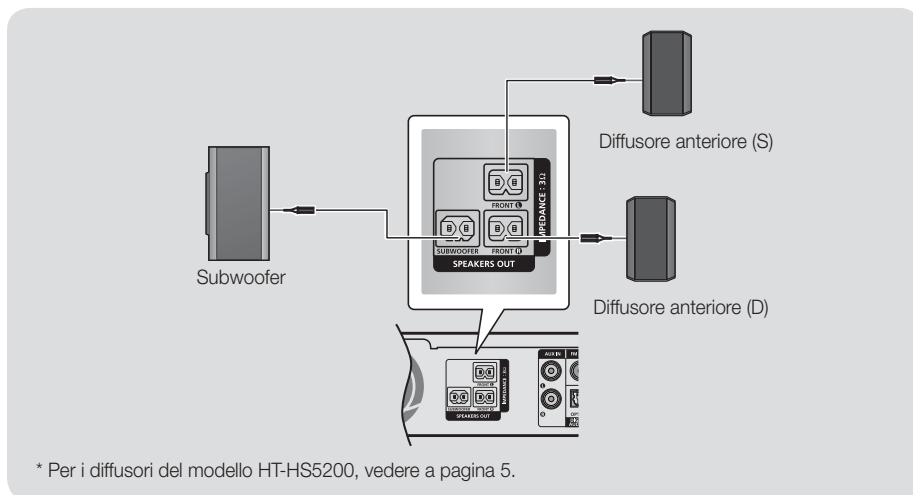

Se si colloca un diffusore vicino alla TV, i colori dello schermo potrebbero apparire distorti a causa del campo magnetico.

| ATTENZIONE |

- ▶ Se si desidera installare i diffusori su una parete, fissare saldamente le viti o i chiodi (non forniti) alla parete sulla quale si desidera installare un diffusore e quindi, utilizzando il foro nella parte posteriore di ogni diffusore, appendere con cautela ciascun diffusore alla vite o al chiodo.
- ▶ Non lasciar giocare i bambini con i diffusori o nelle loro vicinanze. La caduta di un diffusore potrebbe provocare lesioni.
- ▶ Per collegare i cavi dei diffusori ai diffusori, rispettare la polarità (+/-).
- ▶ Tenere il subwoofer lontano dalla portata dei bambini per impedire che mettano le mani o introducano oggetti nel condotto (foro) dello stesso.
- ▶ Non appendere il subwoofer sulla parete utilizzando il condotto (foro).

Collegamento a una TV e dispositivi esterni

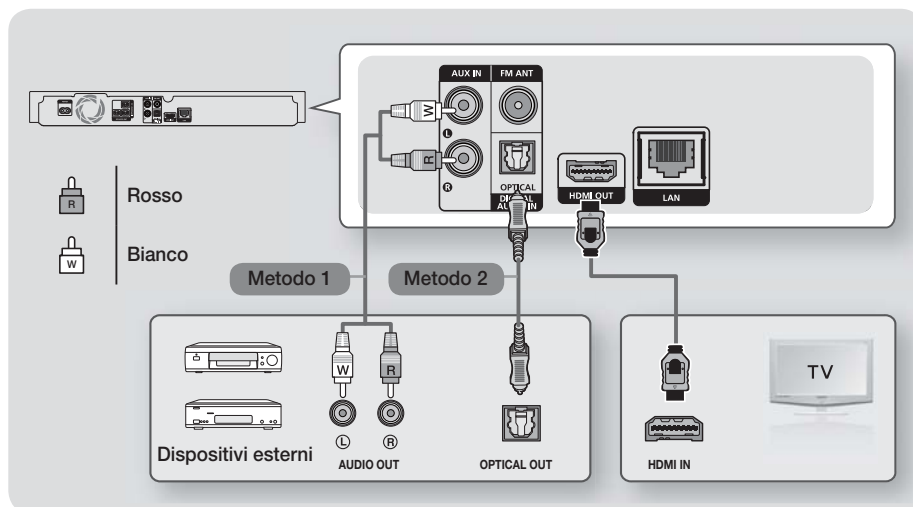

Collegamento a un televisore

Collegare un cavo HDMI (non fornito) tra il connettore HDMI OUT sulla parte posteriore del prodotto e il connettore HDMI IN sul televisore. Se la TV supporta la funzione ARC, è possibile ascoltare l'audio della TV attraverso il sistema Home Cinema semplicemente collegando questo cavo. Per ulteriori informazioni vedere a pagina 15 di questo manuale e nella sezione relativa alla funzione ARC nel manuale utente della TV.

Collegamento a dispositivi esterni

Per selezionare il modo corretto per un dispositivo esterno dopo aver collegato il dispositivo, premere il tasto **FUNCTION**. Ogni volta che si preme il tasto, il modo cambia in questo ordine :

BD/DVD → D. IN → AUX → FM → BT

Di seguito sono esposti due metodi di connessione dei dispositivi esterni all'Home Cinema.

Metodo 1 AUX IN: collegamento di un apparecchio analogico esterno

Utilizzando un cavo audio RCA (non fornito), collegare il connettore AUDIO IN sul prodotto al connettore AUDIO OUT sul componente analogico esterno. ⇒ Selezionare il modo **AUX**.

- Assicurarsi di abbinare correttamente i colori dei connettori del cavo ai rispettivi connettori di ingresso e di uscita.

Metodo 2 OTTICO: collegamento di un apparecchio audio digitale esterno

Per collegare l'uscita audio digitale dei componenti con segnale audio digitale quali ricevitori via cavo e via satellite (Set-Top box): utilizzando un cavo ottico digitale (non fornito), collegare il connettore di ingresso audio ottico digitale del prodotto al connettore di uscita ottico digitale del dispositivo digitale esterno.

⇒ Selezionare il modo **D. IN**.

- 🔧 Per vedere il video di un ricevitore per TV via cavo/ricevitore satellitare è necessario collegare la relativa uscita video direttamente a una TV.
- 🔧 Questo sistema supporta frequenze di campionamento digitale di 32 kHz o superiori di apparecchi digitali esterni.
- 🔧 Questo sistema supporta solo l'audio DTS e Dolby Digital. L'audio MPEG, un formato bitstream, non è supportato.

Collegamento a un router di rete

È possibile collegare il prodotto al router di rete utilizzando uno dei metodi di seguito illustrati.

Rete via cavo

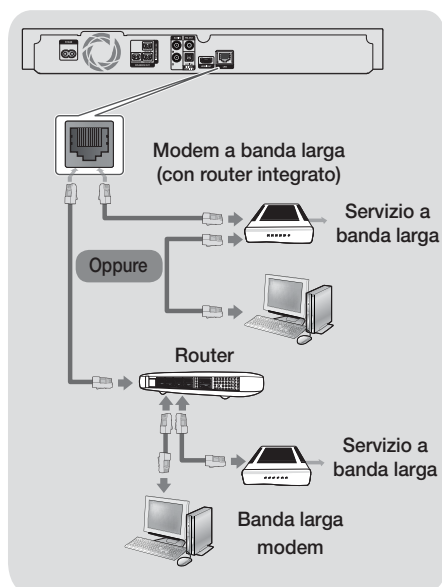

- Le caratteristiche del router o del provider di servizi Internet potrebbero impedire al prodotto di accedere al server di aggiornamento del software Samsung. In questo caso, per ulteriori informazioni contattare il provider di servizi Internet (ISP).
- Gli utenti DSL devono utilizzare un router per collegarsi alla rete.
- Per utilizzare la funzione DLNA, è necessario collegare il PC alla rete come mostrato nelle figure. La connessione può essere cablata o wireless.

Rete wireless

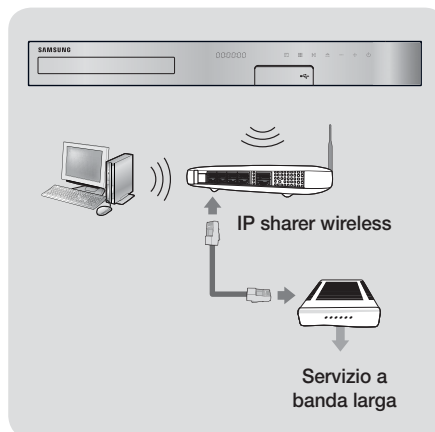

- Se il router IP wireless supporta DHCP, il prodotto può utilizzare un indirizzo IP statico o DHCP per collegarsi alla rete wireless.
- Impostare il router IP wireless sul modo infrastruttura. Il modo ad-hoc non è supportato.
- Il prodotto supporta solo i seguenti protocolli di sicurezza wireless:
 - WEP(OPEN/SHARED), WPA-PSK(TKIP/AES), WPA2-PSK(TKIP/AES)
- Selezionare un canale per il router IP wireless che non sia utilizzato al momento. Se il canale impostato per il router IP wireless è attualmente utilizzato da un altro dispositivo nelle vicinanze, ciò provocherà interferenze e problemi di comunicazione.
- In conformità con le più recenti specifiche di certificazione Wi-Fi, l'Home Cinema Samsung non supporta la crittografia di sicurezza WEP, TKIP o TKIP-AES (WPS2 Mixed) nelle reti che operano in modo 802.11n.
- Per sua natura, una rete LAN wireless può provocare interferenze a seconda delle condizioni operative (prestazioni AP, distanza, ostacoli, interferenze dovute ad altri dispositivi radio, ecc.).

Procedura di impostazione iniziale

- Il menu principale non viene visualizzato se non si configurano le impostazioni iniziali.
- L'OSD (On Screen Display) del prodotto potrebbe cambiare dopo l'aggiornamento della versione del software.
- I passi da eseguire per accedere possono variare a seconda del menu selezionato.

1. Accendere la TV dopo aver collegato il prodotto, quindi accendere il prodotto. Quando si accende il prodotto per la prima volta, il prodotto visualizza automaticamente la schermata **Lingua Impostazione iniziale**.
2. Premere i tasti **▲▼** per selezionare la lingua desiderata, quindi premere il tasto **☑**.
3. Premere il tasto **☑** per avviare la configurazione delle funzioni.

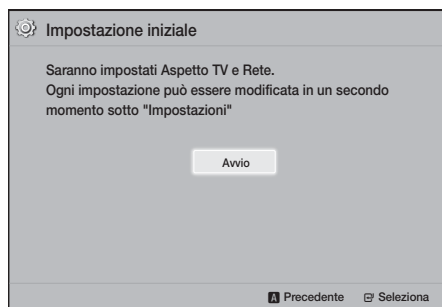

4. Viene visualizzata la schermata **Aspetto TV**. Premere i tasti **▲▼** per selezionare un formato TV, quindi premere il tasto **☑**. Sono disponibili quattro scelte:
 - 16:9 originale** - per televisori panoramici. Visualizza le immagini a schermo largo nel formato originale in 16:9 e le immagini 4:3 (vecchio formato standard) in formato 4:3 pillarbox con bande nere a sinistra e a destra.
 - 16:9 Pieno** - Per televisori panoramici. Visualizza le immagini a schermo largo nel formato originale in 16:9 e espande le immagini in 4:3 per riempire lo schermo in 16:9.
 - 4:3 Letter Box** - Per vecchie TV analogiche con schermo standard. Visualizza immagini in 4:3 a schermo intero e immagini in 16:9 in formato Letter box che mantiene il formato 16:9 e applica bande nere sopra e sotto l'immagine.

4:3 Pan-Scan - Per vecchie TV analogiche con schermo standard. Visualizza immagini in 4:3 a schermo intero e immagini in 16:9 in formato Pan-Scan che riempie lo schermo, ma taglia i lati a sinistra e a destra dell'immagine e ingrandisce verticalmente la parte centrale.

5. Viene visualizzata la schermata **Rete**.
 - Prima di cominciare, confermare che il prodotto è collegato al router.
 - Impostare su rete cablata o wireless a seconda dell'ambiente di rete.
 - Se si dispone di una rete con indirizzi IP statici, vi suggeriamo di selezionare **Salta** premendo il tasto **BLU (D)**.

✎ Se si salta la configurazione della rete o la configurazione non funziona correttamente, è possibile impostare successivamente il collegamento alla rete del prodotto. (Vedere a pagina 17)



6. Il prodotto verifica la connessione, quindi si collega alla rete. Al termine, premere il tasto **☑**. Viene visualizzata la schermata **"Impostazione iniziale completata."**, quindi viene visualizzata la schermata iniziale.
 - ✎ Per visualizzare nuovamente la schermata **Impostazione iniziale** ed effettuare le modifiche, selezionare l'opzione **Reset**. (Vedere a pagina 17)
 - ✎ Se si utilizza un cavo HDMI per collegare il prodotto a una TV Samsung compatibile Anynet+ (HDMI-CEC) e 1). La funzione **Anynet+ (HDMI-CEC)** è stata impostata su On sia nella TV che nel prodotto e 2). Per la TV è impostata una lingua supportata dal prodotto, il prodotto imposta automaticamente tale lingua come lingua preferita.

La schermata iniziale in breve

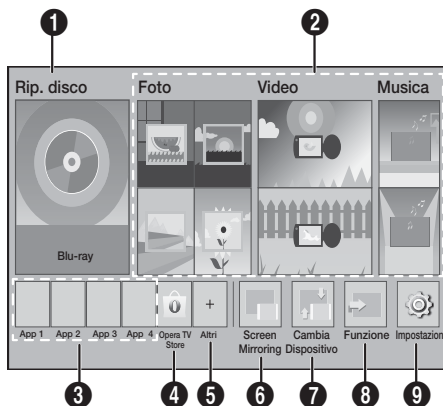

1 Rip. disco

Viene visualizzato il disco attualmente nel vano. Premere per avviare la riproduzione del disco.

2 Foto/Video/Musica

Riproduce foto, video o contenuti musicali da dischi, supporti USB, PC o dispositivi mobili.

3 App

Permette di accedere a diverse applicazioni gratuite o a pagamento.

4 Opera TV Store

Permette l'utilizzo di app per la TV basate sul Web.

5 Altri

Visualizza un elenco di app utili e popolari raccomandate.

6 Screen Mirroring

Imposta la funzione di mirroring wireless tra l'Home Cinema e uno smartphone o tablet.

7 Cambia Dispositivo

Visualizza un elenco di dispositivi esterni collegati all'unità principale. Passa al dispositivo desiderato.

8 Funzione

Passa a un dispositivo esterno, e per una connessione Bluetooth imposta il modo e la radio. Per cambiare il modo è possibile utilizzare il tasto del telecomando **FUNCTION** e il tasto dell'unità principale.

9 Impostazioni

Imposta diverse funzioni in base alle preferenze personali.

Per riprodurre o visualizzare video, foto, o file musicali che si trovano sul PC, è necessario collegare l'Home Cinema e il PC a una rete domestica e scaricare, installare e configurare il software DLNA sul PC. (Vedere a pagina 22)

Accesso alla schermata Impostazioni

1. Selezionare **Impostazioni** nella schermata iniziale, quindi premere . Viene visualizzata la schermata **Impostazioni**.

Impostazioni		
Display	Impostazioni 3D	
Audio	Formato TV	: 16:9 originale
Rete	BD Wise	: Disattiva
Sistema	Risoluzione	: Auto
Lingua	Fotogramma video (24 fps)	: Disattiva
Sicurezza	Formato colore HDMI	: Auto
Generale	HDMI Profondità colori	: Disattiva
Supporto	Modo progressivo	: Auto

2. Per accedere ai menu, i sottomenù e le opzioni nella schermata **Impostazioni**, fare riferimento alla figura del telecomando. (Vedere a pagina 14)

Se il prodotto viene lasciato in modo di arresto per oltre 5 minuti, viene visualizzato un salvaschermo sulla TV. Se il salvaschermo viene lasciato in funzione per oltre 20 minuti, l'apparecchio si spegne automaticamente.

Tasti del telecomando utilizzati per il menu Settings

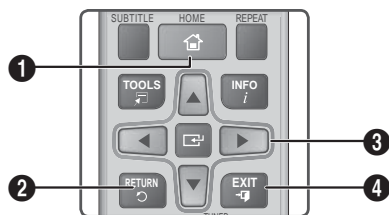

1	Tasto HOME : per passare alla schermata iniziale.
2	Tasto RETURN : per tornare al menu precedente.
3	Tasto INDIRIZIONE (INVIO) / DIREZIONE : <ul style="list-style-type: none"> • Premere ▲▼◀▶ per spostare il cursore o selezionare una voce. • Premere il tasto INDIRIZIONE per attivare la voce correntemente selezionata o confermare un'impostazione.
4	Tasto EXIT : premere per uscire dal menu corrente.

Informazioni dettagliate sulle funzioni

Ogni funzione, voce menu o singola opzione della schermata **Impostazioni** è spiegata in dettaglio a video. Per visualizzare la spiegazione, utilizzare i tasti **▲▼◀▶** per selezionare la funzione, la voce di menu o l'opzione. La spiegazione viene visualizzata di solito in fondo alla schermata.

Da questa pagina comincia una breve descrizione di ogni funzione **Impostazioni**. Per ulteriori informazioni su alcune funzioni vedere anche l'appendice del manuale.

Funzioni del menu Impostazioni

Display

Impostazioni 3D

Imposta le funzioni 3D.

- ✓ **Riproduzione 3D Blu-ray**: Selezionare se riprodurre un disco Blu-ray con contenuti 3D in modo 3D. Se si passa alla schermata iniziale mentre si è in modo 3D, il prodotto passa automaticamente al modo 2D.
 - ✓ **Dim. schermo**: Inserire la dimensione della TV collegata al prodotto. Il prodotto regola automaticamente l'uscita 3D in base alla dimensione dello schermo del televisore.
- 📖 Leggere attentamente le informazioni sulla salute e la sicurezza prima di visualizzare il contenuto 3D. (Vedere a pagina 3)

Formato TV

Consente di regolare l'uscita del prodotto in base alla dimensione dello schermo del televisore. (Vedere a pagina 37)

BD Wise

BD Wise è la funzione di interconnettività Samsung di ultima generazione. Quando si collegano tra loro un prodotto Samsung e una TV Samsung con **BD Wise** tramite HDMI, e **BD Wise** è attivo sia sul prodotto che sulla TV, il prodotto trasmette i video con la risoluzione video e la frequenza di fotogrammi del disco Blu-ray/DVD.

Risoluzione

Consente di impostare la risoluzione di uscita dei segnali video HDMI su **BD Wise, Auto, 1080p, 1080i, 720p, 576p/480p**. Il numero indica il numero di linee del video per fotogramma. "i" e "p" indicano, rispettivamente, la scansione interlacciata e progressiva. Maggiore è il numero di linee, maggiore è la qualità.

Fotogramma video (24 fps)

Impostando la funzione **Fotogramma video (24 fps)** su **Auto**, il prodotto regola automaticamente la propria uscita HDMI su 24 fotogrammi al secondo per migliorare la qualità dell'immagine se collegato a una TV compatibile 24 fs.

- La funzione **Fotogramma video (24 fps)** può essere utilizzata solo sulle TV che supportano questa frequenza di fotogrammi.
- Fotogramma video è disponibile solo quando il prodotto è nei modi risoluzione di uscita HDMI 1080p.

Formato colore HDMI

Consente di impostare il formato dello spazio colore per l'uscita HDMI in base alla capacità del dispositivo collegato (televisore, monitor, ecc.).

HDMI Profondità colori

Consente di impostare sul prodotto la trasmissione del video dal connettore HDMI OUT con profondità colori. La profondità colori consente una riproduzione più fedele con una maggiore profondità dei colori.

Modo progressivo

Consente di migliorare la qualità dell'immagine durante la visualizzazione dei DVD.

Audio

Imposta altoparlanti

Permette di regolare le seguenti impostazioni dei diffusori e di accendere e spegnere il tono di test in modo da testare i diffusori.

- ✓ **Livello:** Consente di regolare il livello sonoro relativo di ciascun diffusore da 6 dB a -6 dB. Se si gradiscono ad esempio i bassi profondi, è possibile aumentare il livello sonoro del subwoofer di 6 dB.
- ✓ **Distanza:** Permette di regolare la distanza relativa di ciascun diffusore dalla posizione di ascolto fino a 9 metri. Maggiore è la distanza, più forte risulterà il suono del diffusore.
- ✓ **Test tono:** Permette di eseguire la funzione **Test tono** in modo da poter testare le regolazioni. Impostando **Test tono** su **On** si attiva **Test tono**. Impostandolo su **Disattiva** si disattiva.

Selez. altoparlante

Permette di selezionare se attivare i diffusori della TV o dell'Home Cinema.

Canale ritorno audio

Permette di direzionare il suono dalla TV ai diffusori dell'Home Cinema. Richiede una connessione HDMI e una TV compatibile con **Canale ritorno audio** (ARC).

- Se **Canale ritorno audio** è attivato e si utilizza un cavo HDMI per collegare il prodotto alla TV, l'ingresso ottico digitale non funziona.
- Se **Canale ritorno audio** è impostato su **Auto** e si utilizza un cavo HDMI per collegare il prodotto alla TV, la funzione ARC o l'ingresso ottico digitale vengono selezionati automaticamente.

Uscita Digitale

Permette di impostare il **Uscita Digitale** in base alle capacità del ricevitore AV collegato al prodotto. Per ulteriori dettagli, fare riferimento alla tabella di selezione delle uscite digitali. (Vedere a pagina 42)

Controllo gamma dinamica

Consente di applicare il controllo gamma dinamica sull'audio Dolby Digital, Dolby Digital Plus e Dolby True HD.

- ✓ **Auto:** Controlla automaticamente la gamma dinamica dell'audio Dolby TrueHD in base alle informazioni fornite dalla colonna sonora del Dolby TrueHD. Disattiva anche il controllo della gamma dinamica per Dolby Digital e Dolby Digital Plus.
- ✓ **Disattiva:** Lascia la gamma dinamica non compressa, permettendo di sentire il suono originale.
- ✓ **On:** Attiva il controllo della gamma dinamica per tutti e tre i formati Dolby. Il volume dei suoni bassi viene alzato e quello dei suoni alti viene abbassato.

Modalità Downmixing

Consente di selezionare il metodo di downmix multicanale compatibile con l'impianto stereo. È possibile scegliere di eseguire il downmix del prodotto su **Stereo Normale** o **Compatibile Surround**.

Sincronia audio

Quando il prodotto è collegato a un televisore digitale, permette di regolare il ritardo audio in modo che l'audio sia sincronizzato con il video. È possibile impostare il ritardo tra 0 e 300 millisecondi.

Rete

Impostazioni di rete

Permette di configurare la connessione di rete in modo da provare diverse funzionalità, come i servizi Internet o la funzione DLNA, ed eseguire gli aggiornamenti software.

Test di rete

Permette di verificare se la configurazione del protocollo Internet funziona correttamente.

Stato della rete

Consente di controllare la rete corrente e lo stato Internet.

Impostazioni

Wi-Fi Direct

Consente di collegare un dispositivo **Wi-Fi Direct** al prodotto attraverso una rete peer-to-peer, senza utilizzare un router wireless. Tenere presente che il prodotto collegato ad una rete wireless può scollegarsi se si usa **Wi-Fi Direct**. (Vedere a pagina 19)

- ✎ I file di testo, come quelli con estensione .TXT o .DOC, non vengono visualizzati se si utilizza la funzione **Wi-Fi Direct**.

Screen Mirroring

La funzione **Screen Mirroring** consente di visualizzare la schermata dello smart phone o del dispositivo "smart" sulla TV collegata al sistema Home Cinema. (Vedere a pagina 36)

Nome dispositivo

Permette di assegnare un nome identificativo al prodotto. Utilizzare questo nome per identificare il prodotto quando lo si collega a dispositivi Wi-Fi (smartphone, tablet, ecc.).

Connessione Internet BD-Live

Permette di autorizzare o bloccare una connessione Internet per il servizio BD-Live.

Sistema

Impostazione iniziale

Consente di eseguire nuovamente la procedura **Impostazione iniziale**. (Vedere a pagina 12)

Avvio rapido

È possibile velocizzare i tempi di accensione, riducendo il tempo di avvio.

- ✎ Se questa funzione viene impostata su **On**, il consumo di energia in standby aumenta. (Circa 12W - 20W)

Anynet+ (HDMI-CEC)

Anynet+ è una comoda funzione che permette di sintonizzare più prodotti Samsung dotati di Anynet+ e di comandarli con un telecomando Samsung. Per attivare questa funzione, è necessario collegare il prodotto a una TV Samsung Anynet+ utilizzando un cavo HDMI.

Gestione dei dati BD

Consente di gestire i contenuti scaricati da un disco Bluray che supporta il servizio BD-Live. È possibile visualizzare le informazioni sul dispositivo USB utilizzato per la memorizzazione dei dati BD Live, compreso lo spazio di memorizzazione. È anche possibile eliminare i dati BD Live e cambiare il dispositivo.

DivX® Video On Demand

Vedere i codici di registrazione DivX® VOD per acquistare e riprodurre contenuti DivX® VOD.

Lingua

Permette di selezionare la lingua preferita per il menu a video, il menu del disco, ecc.

- La lingua selezionata appare solo se è supportata dal disco.

Sicurezza

Il PIN predefinito è 0000. Se non è stato ancora creato un PIN personalizzato, inserire il PIN predefinito per accedere alla funzione di sicurezza.

Grado Blocco Can. BD

Se non viene inserito il PIN, impedisce la riproduzione di dischi Blu-ray con classificazione uguale o superiore a quella di un'età specifica inserita.

Grado Blocco Can. DVD

Se non viene inserito il PIN, impedisce la riproduzione di DVD con classificazione superiore a quella di uno specifico valore numerico.

Cambia PIN

Cambia il PIN a quattro cifre utilizzato per accedere alle funzioni di sicurezza.

Generale

Fuso orario

Consente di specificare il fuso orario in vigore nella propria area.

Supporto

Aggiornamento software

Per ulteriori informazioni su questa funzione vedere a pagina 20.

Contattare Samsung

Fornisce le informazioni di contatto per l'assistenza sul prodotto.

Condiz. Contratto assistenza

Visualizzare l'esclusione di responsabilità generale riferita ai contenuti e ai servizi di terze parti.

Reset



Ripristina tutte le impostazioni a quelle predefinite ad eccezione delle impostazioni di rete. Richiede l'inserimento del PIN di sicurezza. Il PIN di sicurezza predefinito è 0000.

Configurazione di rete

Quando si collega il prodotto a una rete, è possibile utilizzare applicazioni e funzioni basate sulla rete come BD-LIVE e aggiornare il software del prodotto attraverso la connessione di rete.

Configurazione del collegamento alla rete

Per avviare la configurazione del collegamento alla rete, seguire i passi riportati di seguito:

1. Nella schermata iniziale, selezionare **Impostazioni**, quindi premere il tasto .
2. Selezionare **Rete**, quindi premere il tasto .
3. Selezionare **Impostazioni di rete**, quindi premere il tasto .
4. Passare alle istruzioni per reti via cavo che iniziano di seguito o alle istruzioni per reti wireless. (Vedere a pagina 18)

Rete via cavo

Cavo – Automatico

Dopo aver seguito i passi da 1 a 3 sopra riportati:



1. Nella schermata **Impostazioni di rete**, impostare **Tipo di rete** su **Cavo**. Quindi selezionare **Connetti** e premere il tasto . Il prodotto rileva la connessione via cavo, verifica il collegamento alla rete, quindi collega alla rete.

2. Al termine, selezionare **OK**, quindi premere il tasto .









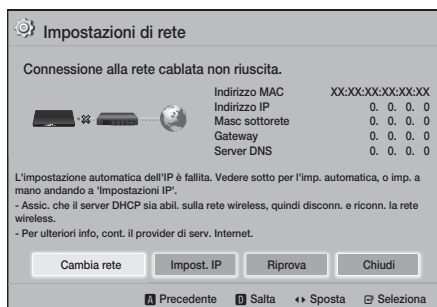

Cavo - Configurazione manuale

Se si dispone di un indirizzo IP statico o la procedura automatica non funziona, è necessario configurare manualmente i valori di **Impostazioni di rete**.

Dopo aver seguito i passi da 1 a 3 sopra riportati:

1. Nella schermata **Impostazioni di rete**, impostare **Tipo di rete** su **Cavo**. Quindi selezionare **Connetti** e premere il tasto . Il prodotto cerca una rete, poi visualizza il messaggio di connessione fallita.
-  Se è possibile collegare in modo wireless l'Home Cinema alla rete, selezionare **Cambia rete**, cambiare **Tipo di rete** su **Wireless**, quindi vedere le istruzioni per le reti wireless. (Vedere a pagina 18)



2. Utilizzare i tasti   per selezionare **Impost. IP**, quindi premere il tasto . Viene visualizzata la schermata **Impost. IP**.
3. Selezionare il campo **Impostaz. IP**, quindi impostarlo su **Immetti manualmente**.
4. Selezionare un parametro da inserire (**Indirizzo IP**, ad esempio), e quindi premere . Utilizzare il tastierino numerico del telecomando per inserire i numeri per il parametro. È anche possibile inserire i numeri utilizzando i tasti  . Utilizzare i tasti   sul telecomando controllano per spostarsi tra i campi di inserimento di un parametro. A operazione ultimata con un parametro, premere il tasto .
5. Premere il tasto  o  per passare a un altro parametro, quindi inserire i numeri per tale parametro seguendo le istruzioni del passo 4.

Impostazioni

- Ripetere i passi 4 e 5 finché non sono stati completati tutti i parametri.
- È possibile ottenere i valori dei parametri di rete dal provider Internet.
- Dopo aver inserito tutti i valori dei parametri, selezionare **Ritorna** (↩), quindi premere il tasto **OK**. L'Home Cinema verifica la connessione, quindi si collega alla rete.

Rete wireless

È possibile impostare una connessione di rete wireless in tre modi:

- Wireless automatico
- Wireless manuale
- WPS(PBC)

Prima di configurare la connessione di rete wireless, scollegare i dispositivi di rete wireless attualmente collegati al prodotto o la connessione via cavo eventualmente presente.

❑ Wireless - Configurazione automatica

Eseguire i passi da 1 a 3 in "Configurazione del collegamento alla rete". (Vedere a pagina 17)

- Nella schermata **Impostazioni di rete**, impostare **Tipo di rete** su **Wireless**. Il prodotto cerca e visualizza un elenco delle reti disponibili.



- Selezionare la rete desiderata, quindi premere il tasto **OK**.
- Nella schermata **Sicurezza**, inserire il codice di sicurezza o la passphrase della rete. Inserire i numeri utilizzando direttamente i tasti numerici del telecomando. Inserire le lettere selezionandole con i tasti **▲▼◀▶**, quindi premere il tasto **OK**.

- Al termine, selezionare **Fatto**, quindi premere il tasto **OK**. Il prodotto verifica la connessione, quindi si collega alla rete.

Il codice di sicurezza o la passphrase dovrebbero essere disponibili in una delle schermate di configurazione utilizzate per impostare il router o il modem.

❑ Wireless - Configurazione manuale























Se si dispone di un indirizzo IP statico o se la procedura automatica non funziona, è necessario configurare manualmente i valori di **Impostazioni di rete**.

Eseguire i passi da 1 a 3 in "Configurazione del collegamento alla rete". (Vedere a pagina 17)

- Nella schermata **Impostazioni di rete**, impostare **Tipo di rete** su **Wireless**. Il prodotto cerca e visualizza un elenco delle reti disponibili.
- Scorrere l'elenco, selezionare la rete desiderata oppure **Aggiungi rete**, quindi premere il tasto **OK**.
- Se è stata selezionata una rete al passo 2, andare al passo 6. Se è stato selezionato **Aggiungi rete**, andare al passo 4.
- Inserire il nome della rete o del router wireless.
 - Inserire i numeri utilizzando direttamente i tasti numerici del telecomando.
 - Inserire le lettere selezionandole con i tasti **▲▼◀▶**, quindi premere il tasto **OK**.
 - Per visualizzare le lettere maiuscole (o visualizzare le lettere minuscole se sono visualizzate le lettere maiuscole), selezionare **↕**, quindi premere il tasto **OK**.
 - Per visualizzare i simboli e la punteggiatura, selezionare **123#&**, quindi premere il tasto **OK**. Per visualizzare di nuovo le lettere, selezionare **123#&**, quindi premere il tasto **OK**.

Al termine, selezionare **Fatto**, quindi premere il tasto **OK**.



- Sulla schermata Metodo di sicurezza che viene visualizzata, utilizzare i tasti **▲▼** per selezionare il metodo di sicurezza della rete, quindi premere il tasto **OK**. Nella schermata successiva, inserire il codice di sicurezza o la passphrase della rete.
 - Inserire i numeri utilizzando direttamente i tasti numerici del telecomando.
 - Inserire le lettere selezionandole con i tasti **▲▼◀▶**, quindi premere il tasto **OK**.

- Al termine, selezionare **Fatto**, quindi premere il tasto . Il prodotto cerca la rete.
6. Viene visualizzata la schermata di errore di connessione di rete. Utilizzare i tasti   per selezionare **Impost. IP**, quindi premere il tasto .
 7. Selezionare il campo **Impostaz. IP**, quindi impostarlo su **Immetti manualmente**.
 8. Selezionare un parametro di rete da inserire (**Indirizzo IP**, ad esempio), e quindi premere il tasto . Utilizzare il tastierino numerico del telecomando per inserire i numeri per il parametro. È anche possibile inserire i numeri utilizzando i tasti  . Utilizzare i tasti   sul telecomando controllano per spostarsi tra i campi di inserimento di un parametro. Quando si è completato un valore, premere il tasto .
 9. Premere il tasto  o  per passare a un altro parametro, quindi inserire i numeri per tale parametro seguendo le istruzioni del passo 8.
 10. Ripetere i passi 8 e 9 finché non sono stati completati tutti i parametri.
 -  È possibile ottenere i valori dei parametri di rete dal provider Internet.
 11. Al termine, selezionare **Ritorna** () , quindi premere il tasto . Viene visualizzata la schermata **Codice di Sicurezza**.
 12. Nella schermata **Codice di Sicurezza**, inserire il codice di sicurezza o la passphrase della rete. Inserire i numeri utilizzando direttamente i tasti numerici del telecomando. Inserire le lettere selezionandole con i tasti     , quindi premere il tasto .
 13. Al termine, selezionare **Fatto** a destra nella schermata, quindi premere il tasto . Il prodotto verifica la connessione, quindi si collega alla rete.
 14. Quando l'Home Cinema ha terminato il controllo della rete, selezionare **OK**, quindi premere il tasto .
-  È anche possibile avviare l'impostazione manuale della rete da **Impostazioni > Rete > Stato della rete**.

□ WPS(PBC)

Uno dei modi più semplici per impostare la connessione di rete wireless è utilizzare la funzione **WPS(PBC)**. Se il router wireless è dotato di un tasto **WPS(PBC)**, seguire i passi riportati di seguito:

Eseguire i passi da 1 a 3 in "Configurazione del collegamento alla rete". (Vedere a pagina 17)

1. Nella schermata **Impostazioni di rete**, impostare **Tipo di rete su Wireless**. Il prodotto cerca e visualizza un elenco delle reti disponibili.
2. Scorrere l'elenco verso il basso, selezionare **WPS(PBC)**, quindi premere il tasto .
3. Premere il tasto **WPS(PBC)** sul router entro due minuti. Il prodotto acquisisce automaticamente tutti i valori delle impostazioni di rete necessari, quindi si collega alla rete dopo che il collegamento alla rete è verificato.
4. Al termine, selezionare **OK**, quindi premere il tasto .

-  Per una connessione WPS, impostare la crittografia di sicurezza del router wireless su AES. La crittografia di sicurezza WEP non supporta una connessione WPS.

Wi-Fi Direct

La funzione **Wi-Fi Direct** consente di collegare i dispositivi **Wi-Fi Direct** al prodotto e tra di loro attraverso una rete peer-to-peer, senza un router wireless.

-  Alcuni dispositivi **Wi-Fi Direct** possono non supportare la funzione DLNA se collegati attraverso **Wi-Fi Direct**. In questo caso, cambiare il metodo di collegamento alla rete utilizzato per collegare il dispositivo all'Home Cinema.
 -  Le trasmissioni **Wi-Fi Direct** possono interferire con i segnali Bluetooth. Prima di utilizzare la funzione **Bluetooth**, si raccomanda vivamente di disattivare la funzione **Wi-Fi Direct** su qualsiasi dispositivo su cui sia attualmente attiva.
1. Accendere il dispositivo **Wi-Fi Direct** e attivare la sua funzione **Wi-Fi Direct**.
 2. Nella schermata iniziale, selezionare **Impostazioni**, quindi premere il tasto .
 3. Selezionare **Rete**, quindi premere il tasto .

4. Selezionare **Wi-Fi Direct**, quindi premere il tasto . Vengono visualizzati i dispositivi **Wi-Fi Direct** che è possibile collegare.

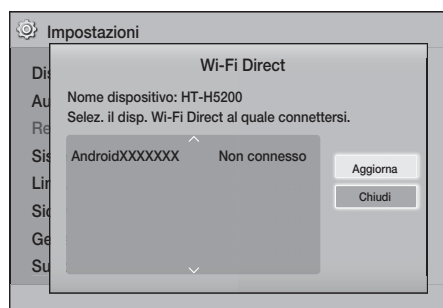

5. La connessione Wi-Fi può essere stabilita in tre modi:
 - Attraverso il dispositivo Wi-Fi.
 - Attraverso il prodotto con PBC.
 - Attraverso il prodotto con un PIN.

Di seguito sono riportati i dettagli relativi a ciascun modo.

Attraverso il dispositivo Wi-Fi

1. Sul dispositivo Wi-Fi, seguire la procedura di connessione del dispositivo a un altro dispositivo **Wi-Fi Direct**. Per le istruzioni, vedere il manuale utente del dispositivo.
2. Sulla schermata della TV viene visualizzato un popup che riporta la richiesta di collegamento di un dispositivo con funzione **Wi-Fi Direct**. Selezionare **OK**, quindi premere il tasto  per accettare.
3. Viene visualizzato il popup di collegamento in corso, seguito dal popup di dispositivo collegato. Quando si chiude, il dispositivo viene visualizzato come collegato nell'elenco della schermata **Wi-Fi Direct**.

- Le procedure PBC e PIN collegano i dispositivi automaticamente.

Attraverso il prodotto utilizzando PBC

1. Selezionare il dispositivo **Wi-Fi Direct** da collegare al prodotto, quindi premere il tasto .

2. Viene visualizzato il popup di collegamento in corso, seguito dal popup di dispositivo collegato. Quando si chiude, il dispositivo viene visualizzato come collegato nell'elenco della schermata **Wi-Fi Direct**.

Attraverso il prodotto utilizzando un PIN

1. Selezionare il dispositivo **Wi-Fi Direct** da collegare al prodotto, quindi premere il tasto .
2. Viene visualizzato il popup PIN.
3. Prendere nota del codice PIN nel popup, quindi inserirlo nel relativo campo del dispositivo **Wi-Fi Direct** da collegare.
4. Viene visualizzato il popup di collegamento in corso, seguito dal popup di dispositivo collegato. Quando si chiude, il dispositivo viene visualizzato come collegato nell'elenco della schermata **Wi-Fi Direct**.



 La connessione di rete cablata o wireless in corso si scollega quando si utilizza la funzione **Wi-Fi Direct**.



 I file di testo, come quelli con estensione .TXT o .DOC, non vengono visualizzati se si utilizza la funzione **Wi-Fi Direct**.

Aggiornamento del software

Il menu **Aggiornamento software** permette di aggiornare il software del prodotto per ottimizzarne le prestazioni o aggiungere nuovi servizi.

- Non si deve mai spegnere e riaccendere il prodotto manualmente durante il processo di aggiornamento.
- L'aggiornamento è completato quando il prodotto si spegne dopo il riavvio. Premere il tasto **ACCENSIONE** per accendere il prodotto su cui è stato effettuato l'aggiornamento e utilizzarlo.
- Samsung Electronics non si assume alcuna responsabilità legale in caso di malfunzionamento del prodotto dovuto all'instabilità della connessione Internet o alla negligenza del cliente durante l'aggiornamento del software.

1. Nel menu iniziale, selezionare **Impostazioni**, quindi premere il tasto .
2. Selezionare **Supporto**, quindi premere il tasto .
3. Selezionare **Aggiornamento software**, quindi premere il tasto .

4. Selezionare uno dei seguenti metodi:
 - **Online**
 - **Tramite USB**
 - **Notifica aggiorn. autom.**
 5. Premere il tasto . Di seguito sono riportate le informazioni relative a ciascun metodo.
-  Per annullare l'aggiornamento mentre si sta scaricando l'aggiornamento del software, premere il tasto .

Online

Per utilizzare la funzione **Online**, il prodotto deve essere collegato a Internet. Rimuovere tutti i dischi prima di cominciare.

1. Selezionare **Online**, quindi premere il tasto . Viene visualizzato il messaggio di connessione al server in corso.
2. Se è disponibile un aggiornamento, appare un messaggio che richiede se si desidera eseguire l'aggiornamento. Se si seleziona **Si**, il prodotto si spegne automaticamente, si riavvia e quindi inizia l'aggiornamento.
3. Si apre la finestra di avanzamento dell'aggiornamento. Al termine dell'aggiornamento, il prodotto si spegne di nuovo automaticamente.
4. Premere il tasto **ACCENSIONE** per accendere l'apparecchio.

Tramite USB

1. Accedere al sito www.samsung.com.
2. Fare clic su **SUPPORT** in alto a destra nella pagina.
3. Inserire il codice del modello del prodotto nel campo di ricerca. Dopo aver inserito il codice del modello, un menu a discesa visualizza i prodotti che corrispondono a quel codice.
4. Nell'elenco a discesa, selezionare il codice modello del prodotto.
5. Nella pagina visualizzata, scorrere verso il basso e fare clic su **Firmware Manuals & Downloads**.
6. Fare clic su **Firmware** al centro della pagina.
7. Fare clic sull'icona **ZIP** nella colonna File a destra nella pagina.
8. Fare clic su **Send** nel primo popup visualizzato. Fare clic su **OK** nel secondo popup per scaricare e salvare il file del firmware sul PC.
9. Decomprimere il file zip sul computer. Deve comparire una sola cartella con lo stesso nome del file zip.

10. Copiare la cartella su una chiave USB.
11. Assicurarsi che non vi siano dischi nel prodotto e quindi inserire l'unità flash USB nella porta USB del prodotto.
12. Nel menu del prodotto, selezionare **Impostazioni > Supporto > Aggiornamento software**.
13. Selezionare **Tramite USB**.
14. L'Home Cinema ricerca il software sull'unità USB. Una volta trovato, visualizza il popup Update Request.
15. Selezionare **OK**. L'Home Cinema si spegne, si riavvia e quindi inizia l'aggiornamento. Dopo aver completato l'aggiornamento, l'Home Cinema si spegne.
16. Premere il tasto **ACCENSIONE** per accendere l'Home Cinema.
 -  Quando si aggiorna il software attraverso il connettore host USB, non deve essere inserito nessun disco nel prodotto.
 -  Dopo aver completato l'aggiornamento software, verificare i dettagli del software nel menu **Aggiornamento software**.

Notifica aggiorn. autom.

Se il prodotto è collegato alla rete e **Notifica aggiorn. autom.** è attivo, per il prodotto verranno inviate notifiche se sarà disponibile una nuova versione del software.

1. Accendere il prodotto.
2. Nel menu **Aggiornamento software**, impostare **Notifica aggiorn. autom.** su **On**. Se è disponibile una nuova versione del software, verrà inviata una notifica con un messaggio popup.
3. Per aggiornare il firmware, selezionare **Si**. Il prodotto si spegne automaticamente, si riavvia e quindi inizia l'aggiornamento.
4. Si apre la finestra di avanzamento dell'aggiornamento. Quando l'aggiornamento è completo, il prodotto si spegne di nuovo automaticamente.
5. Premere il tasto **ACCENSIONE** per accendere l'apparecchio.

Configurazione di DLNA

DLNA consente di riprodurre musica, video e foto sul PC utilizzando questo prodotto. Per utilizzare DLNA, è necessario collegare il prodotto al PC attraverso la rete (vedere a pagina 11) e installare SAMSUNG PC Share Manager sul PC.

Per scaricare il software DLNA

Per utilizzare DLNA con il PC, è necessario installare il software DLNA sul PC. Per scaricare il software per PC e ottenere istruzioni dettagliate sull'uso di DLNA, visitare il sito Web Samsung.com.

1. Accedere al sito www.samsung.com.
2. Fare clic su **SUPPORT** in alto nella pagina.
3. Inserire il codice del modello del prodotto nel campo di ricerca. Dopo aver inserito il codice del modello, un menu a discesa visualizza i prodotti che corrispondono a quel codice.
4. Nell'elenco a discesa, selezionare il codice modello del prodotto.
5. Nella pagina visualizzata, scorrere verso il basso e fare clic su **Firmware Manuals & Downloads**.
6. Fare clic sulla scheda **Software**.
7. Nella scheda Software, fare clic sull'icona EXE a destra della riga DLNA.
8. Nel primo popup visualizzato, fare clic su **Send**. Nel secondo popup, fare clic su **Save File**.
9. Trovare il file di installazione di DLNA sul disco e fare doppio clic su di esso.
10. Nel popup visualizzato, fare clic su **Run**, quindi seguire le istruzioni visualizzate sullo schermo.

Scaricare il manuale di installazione/istruzioni di DLNA sempre dalla scheda Software facendo clic sul simbolo del file PDF corrispondente nella colonna File a destra. Il file, in formato PDF, viene scaricato e aperto. Seguire le indicazioni per installare e configurare DLNA. È possibile visualizzare e/o salvare il file.

-  Per utilizzare DLNA su uno smartphone, è necessario collegare l'Home Cinema e lo smartphone alla stessa rete.

Riproduzione dei Contenuti

L'Home Cinema è in grado di riprodurre i contenuti che si trovano su dischi Blu-ray/DVD/CD, dispositivi USB, PC, smart phone, tablet e nelle app.

Per riprodurre i contenuti che si trovano sul PC o su un dispositivo mobile, collegare il PC o il dispositivo mobile e il prodotto alla rete. Per riprodurre i contenuti sul PC, è inoltre necessario scaricare e installare il software di rete DLNA o averlo già sul PC.

 I PC con Windows 7 e Windows 8 hanno il software DLNA (Play To) incorporato.

Cambio del dispositivo sorgente

Se all'unità principale sono collegati due o più dispositivi esterni, è possibile utilizzare uno dei tre metodi descritti di seguito per cambiare il dispositivo sorgente.

Metodo 1

Dalla schermata iniziale, utilizzare i tasti ▲▼◀▶ per spostarsi su **Cambia Dispositivo**, quindi premere .

Viene visualizzata la finestra popup **Cambia Dispositivo**. Utilizzare i tasti ▲▼ per passare al dispositivo desiderato, quindi premere .

Metodo 2

Passando a **Foto**, **Video**, **Musica** o ad altri contenuti basati su file, viene visualizzato un elenco di cartelle e file. Premere il tasto ROSSO (A) per visualizzare la finestra popup **Cambia Dispositivo**, utilizzare i tasti ▲▼ per passare al dispositivo desiderato, quindi premere .

Metodo 3

Quando un dispositivo viene collegato per la prima volta, viene visualizzata una finestra popup attraverso la quale è possibile cambiare il dispositivo sorgente utilizzando i tasti ◀▶.

Riproduzione di dischi disponibili in commercio

1. Premere il tasto ▲ per aprire il vano del disco.
2. Inserire delicatamente un disco nell'apposito cassetto con l'etichetta rivolta verso l'alto.



3. Premere il tasto ▲ per chiudere il vano del disco. La riproduzione si avvia automaticamente.
4. Se la riproduzione non si avvia automaticamente, premere il tasto  sul telecomando.

Conservazione & gestione dei dischi

• Manipolazione dei dischi

- Impronte o graffi sul disco possono ridurre la qualità dell'audio e dell'immagine o far "saltare" il disco.



- Evitare di toccare la superficie di un disco in cui sono stati registrati dei dati.
- Tenere il disco per i bordi, senza toccare la superficie con le dita.
- Non incollare carta o nastro adesivo sui dischi.

• Pulizia dei dischi

- Se sul disco sono presenti impronte o sporcizia, pulirlo con un detergente delicato diluito in acqua e asciugarlo con un panno morbido.



- Pulire delicatamente il disco dall'interno verso l'esterno.
- Conservazione dei dischi
 - Non conservare alla luce diretta del sole.
 - Conservare in un luogo fresco e ventilato.
 - Conservare in una custodia protettiva pulita e in posizione verticale.

Riproduzione di un disco con contenuti registrati dall'utente





È possibile riprodurre i file multimediali registrati su dischi Blu-ray, DVD o CD.

1. Inserire un disco registrato dall'utente nell'apposito vano con l'etichetta rivolta verso l'alto, quindi chiudere il vano.
2. Utilizzare i tasti ▲▼◀▶ per selezionare il tipo di contenuto desiderato da visualizzare o riprodurre - **Foto**, **Video** o **Musica** - quindi premere il tasto .

OPPURE

- 2¹. Selezionare **Rip. disco** dalla schermata iniziale. Viene visualizzata la schermata **Rip. disco**. Utilizzare i tasti ▲▼ per selezionare il tipo di contenuto desiderato, **Foto**, **Video** o **Musica**.

Riproduzione dei Contenuti

- Viene visualizzata una schermata con l'elenco dei contenuti del disco. A seconda di come sono organizzati i contenuti, vengono visualizzati cartelle, singoli file o entrambi.
 - Se necessario, utilizzare i tasti ▲▼◀▶ per selezionare una cartella, quindi premere il tasto .
 - Utilizzare i tasti ▲▼◀▶ per selezionare il file da visualizzare o riprodurre, quindi premere il tasto .
 - Premere il tasto RETURN una o più volte per uscire dalla schermata corrente o da una cartella o per tornare alla schermata iniziale. Premere il tasto EXIT per tornare direttamente alla schermata iniziale.
 - Per le istruzioni su come gestire la riproduzione di video, musica e immagini su un disco, vedere a pagina 25-29.
- Se necessario, utilizzare i tasti ▲▼◀▶ per selezionare una cartella, quindi premere il tasto .
 - Selezionare il file da visualizzare o riprodurre, quindi premere il tasto .
 - Premere il tasto RETURN per uscire da una cartella o il tasto EXIT per tornare alla schermata iniziale.
 - Per le istruzioni su come gestire la riproduzione di video, musica e immagini su un dispositivo USB, vedere a pagina 25-29.

Riproduzione di file su dispositivo USB

Vi sono due metodi per riprodurre o visualizzare con il prodotto i file multimediali di un dispositivo USB.



Metodo 1: se si collega un dispositivo USB mentre il prodotto viene acceso

- Viene visualizzato il popup "Nuovo dispositivo collegato DISCO USB".



- Se non viene visualizzato il popup, procedere al metodo 2.
- Utilizzare i tasti ▲▼ per selezionare **Foto**, **Video** o **Musica** e quindi premere il tasto . A seconda di come sono organizzati i contenuti, vengono visualizzati cartelle, singoli file o entrambi.

Metodo 2: quando il prodotto è acceso dopo che è stato collegato un dispositivo USB

- Accendere il prodotto.
- Premere **Cambia Dispositivo** e selezionare un dispositivo USB.
- Utilizzare i tasti ◀▶ per selezionare **Foto**, **Video** o **Musica** nella schermata iniziale, quindi premere il tasto .
- Se necessario, utilizzare i tasti ▲▼◀▶ per selezionare una cartella, quindi premere il tasto .
- Selezionare il file da visualizzare o riprodurre, quindi premere il tasto .
- Premere il tasto RETURN per uscire da una cartella o il tasto EXIT per tornare alla schermata iniziale.
- Per le istruzioni su come gestire la riproduzione di video, musica e immagini su un dispositivo USB, vedere a pagina 25-29.

- Se si inserisce un disco durante la riproduzione da un dispositivo USB o da un telefono, il modo del dispositivo passa automaticamente a "Disc".
- Se il telefono cellulare è compatibile con DLNA, è possibile riprodurre i contenuti senza collegare il cavo USB. (Vedere a pagina 34)

Controllo della riproduzione video

È possibile controllare la riproduzione dei contenuti video memorizzati su Blu-ray/DVD, supporti USB, dispositivi mobili o PC. A seconda del disco o dei contenuti, alcune funzioni descritte in questo manuale potrebbero non essere disponibili.

Tasti del telecomando utilizzati per la riproduzione video



1 Tasti relativi alla riproduzione

Il prodotto non riproduce l'audio nel modo **Ricerca**, **Lenta** o **Passo**.

- Per tornare alla velocità di riproduzione normale, premere il tasto .

	Avvia la riproduzione.
	Arresta la riproduzione.
	Mette in pausa la riproduzione.
Riproduzione veloce	Durante la riproduzione, premere il tasto  o  . Ogni volta che si preme il tasto  o  , la velocità di riproduzione cambia.
Riproduzione rallentata	In modo pausa, premere il tasto  . Ogni volta che si preme il tasto  , la velocità di riproduzione cambia.
Riproduzione fotogramma per fotogramma	In modo pausa, premere il tasto  . Ogni volta che si preme il tasto  , viene visualizzato un nuovo fotogramma.
Riproduzione a salti	Durante la riproduzione, premere il tasto  o  . Ogni volta che si preme il tasto  o  , il disco passa al capitolo o al file precedente o successivo.

2 Utilizzo del menu disco, titoli e scelta rapida e dell'elenco dei titoli

DISC MENU

Durante la riproduzione, premere questo tasto per visualizzare il menu del disco.

TITLE MENU

Durante la riproduzione, premere questo tasto per visualizzare il menu dei titoli.

- Se il disco contiene una playlist, premere il tasto **VERDE (B)** per passare alla playlist.



POPOP MENU

Durante la riproduzione, premere questo tasto per visualizzare il menu di scelta rapida.

3 Ripetizione della riproduzione

- Durante la riproduzione, premere il tasto **REPEAT** del telecomando.
- Premere i tasti **▲▼** per selezionare **Disattiva**, **Titolo**, **Capitolo**, **Tutto** o **Ripeti A-B**, quindi premere il tasto .



□ Ripeti A-B

- Premere il tasto  nel punto in cui si desidera venga avviata la ripetizione della riproduzione (A).
- Premere il tasto  nel punto in cui si desidera venga interrotta la ripetizione della riproduzione (B).
- Per tornare alla riproduzione normale, premere di nuovo il tasto **REPEAT**.
- Premere il tasto .

 Su alcuni dischi la schermata potrebbe non visualizzare tutte le opzioni di ripetizione.

 La schermata potrebbe non visualizzare subito

Capitolo o **Titolo**. Continuare a premere i tasti **▲▼** finché la voce selezionata non viene visualizzata nel campo corrispondente.

 Per tornare alla riproduzione normale, premere di nuovo il tasto **REPEAT**, premere i tasti **▲▼** per selezionare **Disattiva**, quindi premere il tasto .

 La schermata potrebbe non visualizzare subito **Ripeti A-B**. Continuare a premere i tasti **▲▼** finché la voce **Ripeti A-B** non viene visualizzata nel campo corrispondente.

 Il punto (B) deve essere impostato almeno a 5 secondi di riproduzione dopo il punto (A).

Riproduzione dei Contenuti

Utilizzo del menu degli strumenti

Durante la riproduzione, premere il tasto **TOOLS**.

Titolo

Se su un disco o dispositivo è presente più di un titolo, permette di spostarsi o selezionare il titolo desiderato.

Tempo esecuzione

Permette di andare a uno specifico punto della riproduzione. Utilizzare i tasti numerici per inserire il punto di riproduzione.

Modalità Ripeti

Permette di ripetere un titolo, un capitolo o una sezione contrassegnata specifici.

Sincronia audio

Permette di regolare il ritardo audio in modo che l'audio sia sincronizzato con il video. È possibile impostare un ritardo da 0 su 300 millisecondi.

Impostaz. immagine

Permette di impostare la modalità dell'immagine.

■ Modalità

- **Utente:** permette di regolare manualmente le funzioni **Luminosità**, **Contrasto**, **Colore** e **Nitidezza**.
- **Dinamica:** selezionare questa impostazione per aumentare la nitidezza.
- **Normale:** selezionare questa impostazione per la maggior parte delle applicazioni di visualizzazione.
- **Film:** Questa è l'impostazione migliore per guardare i film.

Selezioni menu che vengono visualizzate solo durante la riproduzione di un disco BD/DVD

Capitolo

Permette di passare a un capitolo che si desidera guardare.

Audio

Permette di impostare la lingua desiderata per l'audio.

Sottotitoli

Permette di impostare la lingua desiderata per i sottotitoli.

Angolo

Per visualizzare la scena da un'altra angolazione. L'opzione **Angolo** visualizza il numero di angolazioni disponibili per la visualizzazione (1/1, 1/2, 1/3, ecc.).

Video BONUSVIEW

Audio BONUSVIEW

Permette di impostare l'opzione Bonusview desiderata.

Selezioni menu che vengono visualizzate solo durante la riproduzione di un file

Full Screen

Permette di impostare il formato schermo intero desiderato. È possibile selezionare **Originale**, **Modalità1** (più grande) o **Modalità2** (grandezza massima).

Informazioni

Selezionare questa opzione per visualizzare le informazioni sui file video.

 Il menu degli strumenti può variare in base al disco o al dispositivo di memorizzazione. È possibile che non vengano visualizzate tutte le opzioni.

Creazione di una playlist

È possibile creare una playlist di file video in modo quasi identico a quello utilizzato per creare una playlist di file musicali. Vedere a pagina 27 per le istruzioni.

Riproduzione di un disco audio commerciale preregistrato

1. Inserire un CD audio (CD-DA) o un disco MP3 nel vano del disco.
 - Per i CD audio (CD-DA), viene riprodotta automaticamente la prima traccia. I brani di un disco vengono riprodotti nell'ordine in cui sono stati registrati sul disco.
 - Per i dischi MP3, premere i tasti **◀▶** per selezionare **Musica**, quindi premere il tasto .

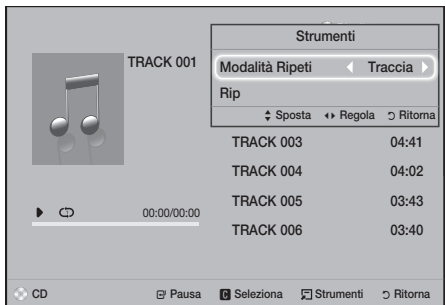

2. Per riprodurre una traccia particolare, utilizzare i tasti ▲▼ sul telecomando per selezionare la traccia, quindi premere il tasto .

Per ulteriori informazioni sulla riproduzione musicale, vedere Controllo della riproduzione musicale.

Controllo della riproduzione musicale

È possibile controllare la riproduzione dei contenuti musicali memorizzati su DVD, CD, supporti USB, dispositivi mobili o PC. A seconda del disco o dei contenuti, alcune funzioni descritte in questo manuale potrebbero non essere disponibili.

Tasti del telecomando utilizzati per la riproduzione musicale

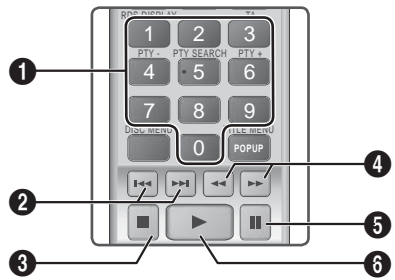

- 1 Tasti **numerici**: durante la riproduzione di una playlist, premere il numero corrispondente alla traccia desiderata. Viene riprodotta la traccia selezionata.
- 2 **Salta**: durante la riproduzione, premere il tasto o per passare alla traccia musicale precedente o successiva.
- 3 Tasto : interrompe una traccia.

- 4 **Riproduzione veloce (solo CD audio [CD-DA]):**
Durante la riproduzione, premere il tasto o . Ogni volta che si preme il tasto o , la velocità di riproduzione cambia.
- 5 Tasto : mette in pausa la traccia.
- 6 Tasto : riproduce la traccia attualmente selezionata.

Ripetizione delle tracce

È possibile impostare la ripetizione delle tracce nel prodotto.



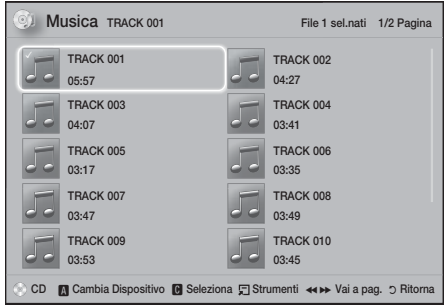

1. Durante la riproduzione della musica, premere il tasto **TOOLS**.
2. Usare il tasto per selezionare **Disattiva**, **Traccia** o **Uno, Tutto** o **Casuale** in **Modalità Ripeti**, quindi premere il tasto .

Creazione di una playlist musicale







1. Se si riproducono file musicali da un CD o DVD commerciale, premere il tasto o **RETURN**. Si apre la schermata dell'elenco dei file musicali. Se si sta creando una playlist musicale da un disco creato dall'utente o da un dispositivo USB, accedere all'elenco dei file musicali come descritto a pagina 23 o 24.
2. Premere i tasti / per passare a un file desiderato, quindi premere il tasto **GIALLO (C)** per selezionarlo. Ripetere questa procedura per selezionare altri file.
3. Per selezionare tutti i file, premere il tasto **TOOLS**, utilizzare i tasti / per selezionare **Seleziona tutto**, quindi premere . Per deselegionare tutti i file, premere il tasto **TOOLS**, selezionare **Deseleziona tutto**, quindi premere .





Riproduzione dei Contenuti

4. Per rimuovere un file da **Elenco**, passare al file, quindi premere il tasto **GIALLO (C)**.
 5. Premere il tasto  per riprodurre i file selezionati. Viene visualizzata la schermata **Elenco**.
 6. Per andare all'elenco dei file musicali, premere il tasto  o **RETURN**.
 7. Per tornare a **Elenco**, premere il tasto .
-  Sui CD audio (CD-DA), è possibile creare una playlist contenente fino a 99 tracce.
-  Se si passa da **Elenco** all'elenco dei file musicali, quindi si torna a **Elenco**, **Elenco** si avvia di nuovo dall'inizio.

Ripping

1. Inserire un dispositivo USB nel connettore USB sul pannello anteriore del prodotto.
 2. Con la schermata di riproduzione visualizzata, utilizzare i tasti **▲▼** per selezionare una traccia, quindi premere il tasto **GIALLO (C)**. A sinistra della traccia viene visualizzato un segno di spunta.
 3. Ripetere il passo 2 per selezionare altre tracce.
 4. Per rimuovere una traccia dall'elenco, spostarsi sulla traccia, quindi premere di nuovo il tasto **GIALLO (C)**. Il segno di spunta sulla traccia viene rimosso.
 5. A operazione ultimata, premere il tasto **TOOLS**. Viene visualizzato il menu **Strumenti**.
 6. Utilizzare i tasti **▲▼** per selezionare **Rip**, quindi premere il tasto . Viene visualizzata la schermata **Rip**.
 7. Utilizzare i tasti **▲▼** per selezionare il dispositivo in cui salvare i file rippati, quindi premere il tasto .
-  Non scollegare il dispositivo durante il ripping.
8. Per annullare il ripping, premere il tasto  e quindi selezionare **Si**. Selezionare **No** per continuare il ripping.
 9. Al termine del ripping, viene visualizzato il messaggio "**Ripping completato**".
 10. Premere il tasto  per tornare alla schermata di riproduzione.
-  Questa funzione non è disponibile per i CD audio DTS.
-  Questa funzione potrebbe non essere supportata da alcuni dischi.

-  Il ripping codifica la musica in formato .mp3 a 192kbps.
-  Sulla schermata elenco delle tracce, è possibile selezionare **Seleziona tutto** o **Deseleziona tutto**.
- Utilizzare **Seleziona tutto** per selezionare tutte le tracce, quindi premere il tasto . Annulla la selezione delle singole tracce.
 - Utilizzare **Deseleziona tutto** per deselezionare contemporaneamente tutte le tracce selezionate.

Riproduzione di contenuti fotografici

È possibile riprodurre i contenuti fotografici memorizzati su DVD, supporti USB, dispositivi mobili o PC.

Utilizzo del menu degli strumenti

Durante la riproduzione, premere il tasto **TOOLS**.

Avvia / Arresta proiezione diapositive

Selezionare questa opzione per riprodurre/mettere in pausa la presentazione.

Velocità slide show

Selezionare questa opzione per regolare la velocità della presentazione.

Musica di sottofondo

Selezionare questa opzione per ascoltare la musica durante la visualizzazione della presentazione.

Zoom

Selezionare questa opzione per ingrandire l'immagine corrente. (Ingrandimento fino a 4x)

Ruota

Selezionare questa opzione per ruotare un'immagine. (l'immagine viene fatta ruotare in senso orario o antiorario).

Informazioni

Mostra informazioni sull'immagine, quali il nome, le dimensioni, ecc.

- ✎ Il menu **Strumenti** può variare in base al disco o al dispositivo di memorizzazione. È possibile che non vengano visualizzate tutte le opzioni.
- ✎ Per abilitare la funzione di musica di sottofondo, il file della foto deve trovarsi sullo stesso supporto di memorizzazione del file musicale. Tuttavia, sulla qualità del suono possono influire il bit rate del file MP3, la dimensione della foto e il metodo di codifica.



Creazione di una playlist di foto

È possibile creare una playlist di foto in un modo molto simile a quello utilizzato per creare una playlist di file musicali. Vedere a pagina 27 per le istruzioni. Selezionare foto invece dei file musicali.

Ascolto della radio

- Per ascoltare la radio, è necessario collegare l'antenna FM fornita.

Utilizzo della radio con il telecomando

1. Premere il tasto **FUNCTION** per selezionare **FM**.
2. Sintonizzare alla stazione desiderata.
 - **Sintonizzazione preimpostata 1:** Premere il tasto  per selezionare **PREIMPOSTAZIONE**, quindi premere il tasto **TUNING UP, DOWN** per selezionare una stazione preimpostata.
 - Prima di potersi sintonizzare su una stazione preimpostata, questa deve essere aggiunta alla memoria del prodotto.
 - **Sintonizzazione manuale:** Premere il tasto  per selezionare **MANUALE**, quindi premere il tasto **TUNING UP, DOWN** per sintonizzare su una frequenza inferiore o superiore.
 - **Sintonizzazione automatica:** Premere il tasto  per selezionare **MANUALE**, quindi tenere premuto il tasto **TUNING UP, DOWN** per ricercare automaticamente la banda.

Impostazione mono/stereo

Premere il tasto **MO/ST**.

- Ogni volta che si preme il tasto, l'audio passa da **STEREO** a **MONO** e viceversa.
- Nelle zone con scarsa ricezione, selezionare **MONO** per una trasmissione chiara e priva di interferenze.

Memorizzazione delle stazioni

Esempio: memorizzazione della stazione FM 89.10.

1. Premere il tasto **FUNCTION** per selezionare **FM**.
2. Premere il tasto **TUNING UP** o **DOWN** per selezionare <89.10>.
3. Premere il tasto **TUNER MEMORY**.
 - Il NUMERO lampeggia sul display.
4. Premere di nuovo il tasto **TUNER MEMORY**.
 - Premere il tasto **TUNER MEMORY** prima che il NUMERO scompaia dal display.
 - Dopo aver premuto il tasto **TUNER MEMORY**, il NUMERO scompare dal display e la stazione viene salvata in memoria.
5. Per memorizzare un'altra stazione, ripetere i passi da 2 a 4.
 - Per sintonizzarsi su una stazione preimpostata, premere il tasto **TUNING UP, DOWN**.

Trasmissione RDS

Utilizzo di RDS (Radio Data System) per ricevere Stazioni FM

L'RDS consente alle stazioni FM di inviare un segnale aggiuntivo insieme ai normali segnali dei programmi.

Ad esempio, le stazioni inviano i loro nomi e informazioni sul tipo di programma che stanno trasmettendo, ad es. sport, musica, ecc.

Quando la radio si sintonizza su una stazione FM che offre il servizio RDS, sul display si accende la spia RDS.

Descrizione della funzione RDS

- **PTY** (Tipo di programma): indica il tipo di programma trasmesso.
 - **PS NAME** (nome del servizio di programma): indica il nome della stazione ed è composto da 8 caratteri.
 - **RT** (testo radio): decodifica l'eventuale testo trasmesso da una stazione, composto da un massimo di 64 caratteri.
 - **CT** (orologio): decodifica l'ora esatta dalla frequenza FM. Alcune stazioni potrebbero non trasmettere le informazioni PTY, RT o CT, pertanto potrebbero non essere visualizzate in tutti i casi.
 - **TA** (annuncio sul traffico): TA ON/OFF mostra che l'annuncio sul traffico è in corso.
- ✎ L'RDS potrebbe non funzionare correttamente se la stazione selezionata non trasmette il segnale RDS correttamente o se il segnale è debole.

Riproduzione dei Contenuti

Per visualizzare i segnali RDS

È possibile visualizzare sul display i segnali RDS inviati dalle stazioni.

Premere il tasto **RDS DISPLAY** durante l'ascolto di una stazione FM.

- Ogni volta che si preme il tasto, il display mostra in sequenza le seguenti informazioni: PS NAME → RT → CT → Frequenza

PS (Servizio di programma)	Durante la ricerca, viene visualizzato <PS NAME>, quindi vengono visualizzati i nomi delle stazioni. Viene visualizzato <NO PS> se non viene inviato nessun segnale.
RT (RadioText)	Durante la ricerca, viene visualizzato <RT>, quindi vengono visualizzati i messaggi di testo inviati dalla stazione. Viene visualizzato <NO RT> se non viene inviato nessun segnale.
Frequenza	Frequenza stazione (servizio non RDS)

Caratteri utilizzati sul display

Quando il display mostra i segnali PS o RT, vengono usati i caratteri seguenti.

- La finestra del display non è in grado di fare differenza tra maiuscole e minuscole, pertanto usa sempre le lettere maiuscole.
- La finestra del display non è in grado di visualizzare i caratteri accentati, <A,> ad esempio, potrebbe indicare le lettere <A's>, <À, Â, Ã, Ä, Å e Ä.>

Indicazione PTY (Tipo di programma) e

Funzione PTY-SEARCH

Uno dei vantaggi del servizio RDS è che è possibile individuare un particolare tipo di programma nei canali preimpostati specificando i codici PTY.

Per ricercare un programma usando i codici PTY

- **Prima di cominciare**
 - La funzione di ricerca PTY è applicabile soltanto alle stazioni memorizzate.
 - Per interrompere la ricerca in qualsiasi momento durante il processo, premere il tasto **■** durante la ricerca.
 - È previsto un limite di tempo per eseguire le operazioni indicate di seguito. Se l'impostazione viene annullata prima di aver terminato, iniziare di nuovo dal passo 1.

- Prima di premere i tasti del telecomando principale, assicurarsi di aver selezionato la stazione FM usando il telecomando principale.



1. Premere il tasto **PTY SEARCH** durante l'ascolto di una stazione FM.
2. Premere il tasto **PTY-** o **PTY+** finché sul display non viene visualizzato il codice PTY desiderato.
 - Il display mostra i codici PTY descritti a destra.
3. Premere di nuovo il tasto **PTY SEARCH** mentre il codice PTY selezionato al passo precedente si trova ancora sul display.
 - L'unità centrale ricerca 15 stazioni memorizzate, si arresta quando trova quella selezionata, quindi si sintonizza su tale stazione.

Utilizzo del Bluetooth

È possibile utilizzare un dispositivo Bluetooth per ascoltare musica con audio stereo di alta qualità, tutto senza fili!

Che cos'è il Bluetooth?

Il Bluetooth è una tecnologia che permette di collegare facilmente tra di loro dispositivi compatibili con Bluetooth attraverso una connessione wireless a breve raggio.

- Un dispositivo Bluetooth può produrre ronzii o causare malfunzionamenti:
 - Quando una parte del corpo è a contatto con il sistema di ricezione/trasmmissione del dispositivo Bluetooth o dell'Home Cinema.
 - Quando è soggetto a variazioni elettriche dovute a interferenze derivanti da riflessioni dei segnali su pareti, spigoli o tramezzature d'ufficio.
 - Quando è esposto a interferenze elettriche derivanti da dispositivi della stessa banda di frequenza, incluse apparecchiature mediche, forni a microonde e LAN wireless.
- Collegare l'Home Cinema al dispositivo Bluetooth quando sono vicini.

- Maggiore è la distanza tra l'Home Cinema e il dispositivo Bluetooth, peggiore è la qualità. Se la distanza supera il raggio d'azione del Bluetooth, la connessione si interrompe.
- In aree a bassa sensibilità di ricezione, la connessione Bluetooth potrebbe non funzionare correttamente.
- Se non vi sono ostacoli, il campo di ricezione effettivo dell'Home Cinema può raggiungere i 10 m in tutte le direzioni. La connessione viene automaticamente interrotta se il dispositivo è a una distanza superiore a questo limite. La qualità del suono si riduce in presenza di ostacoli quali pareti o porte, anche entro la distanza adeguata.
- Questo dispositivo wireless può provocare interferenze elettriche durante il funzionamento.

Come collegare l'Home Cinema a un dispositivo Bluetooth

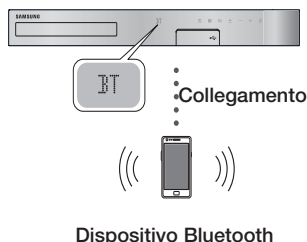

Prima di cominciare, verificare che il dispositivo Bluetooth supporti la funzione auricolari stereo compatibili Bluetooth.

1. Premere il tasto **FUNCTION** del telecomando per visualizzare il messaggio **BT**.
2. Selezionare il menu Bluetooth del dispositivo Bluetooth da collegare. Per istruzioni, vedere il manuale del dispositivo Bluetooth.
3. Selezionare il menu delle cuffie stereo sul dispositivo Bluetooth.
 - Viene visualizzato un elenco di dispositivi.
4. Selezionare "[HTS]HXXXXX" nell'elenco.
 - Quando il sistema Home Cinema è collegato al dispositivo Bluetooth, sul display frontale dell'home cinema viene visualizzato il nome del dispositivo Bluetooth collegato, seguito dal nome del sistema Home Cinema.

5. Riprodurre la musica sul dispositivo collegato.
 - Attraverso il sistema Home Cinema è possibile ascoltare la musica riprodotta sul dispositivo Bluetooth collegato.
- ☞ Il sistema Home Cinema supporta solo dati SBC di qualità media (fino a 237 kbps@48 kHz) e non dati SBC di qualità elevata (328 kbps@44,1 kHz).
 - ☞ La funzione AVRCP è supportata. La sua funzionalità varia a seconda delle specifiche del dispositivo collegato.
 - ☞ Effettuare la connessione esclusivamente a un dispositivo Bluetooth che supporta il profilo A2DP.
 - ☞ È possibile collegare solo un dispositivo Bluetooth per volta.
 - ☞ Le funzioni di ricerca o di connessione potrebbero non funzionare correttamente nei seguenti casi:
 - In presenza di un forte campo elettrico nelle vicinanze o nei dintorni dell'Home Cinema.
 - Se vi sono più dispositivi Bluetooth collegati contemporaneamente al prodotto.
 - Se il dispositivo Bluetooth è spento, non è in posizione o non funziona correttamente.
 - Tenere presente che tutti i dispositivi come forni a microonde, adattatori LAN wireless, luci a fluorescenza e forneli a gas utilizzano la stessa gamma di frequenza del dispositivo Bluetooth e possono causare interferenze elettriche.
 - ☞ Per una buona compatibilità dei dispositivi Bluetooth o di qualunque altro dispositivo (per esempio il telefono cellulare), si raccomanda di eseguire l'aggiornamento all'ultima versione del dispositivo.

Per scollegare il dispositivo Bluetooth dal sistema Home Cinema

È possibile scollegare il dispositivo Bluetooth dall'Home Cinema. Per istruzioni, vedere il manuale del dispositivo Bluetooth.

- Quando il sistema Home Cinema è scollegato dal dispositivo Bluetooth, sul display anteriore del sistema Home Cinema viene visualizzato **DISCONNECTED**.

Riproduzione dei Contenuti

Per scollegare l'Home Cinema dal dispositivo Bluetooth

Premere il tasto  sul pannello anteriore dell'Home Cinema per passare dal modo **BT** a un altro modo o spegnere l'Home Cinema.

- Ad eccezione del caso in cui si sceglie l'home cinema cambiando le funzioni, il dispositivo Bluetooth collegato resterà per un certo tempo in attesa di una risposta dall'home cinema prima di interrompere la connessione. (il tempo di disconnessione può differire a seconda del dispositivo Bluetooth).

 Nel modo di connessione Bluetooth, la connessione Bluetooth si interrompe se la distanza tra il sistema Home Cinema e il dispositivo Bluetooth è superiore a 10 metri. Se si riporta la distanza entro il campo di ricezione effettivo o si riavvia il dispositivo Bluetooth, è necessario ricollegare il dispositivo e l'Home Cinema per ristabilire la connessione.

 Nel modo Bluetooth, il salvaschermo si avvia se il dispositivo Bluetooth rimane in modalità "pronto" per 5 minuti. Per ricollegare il dispositivo Bluetooth, disattivare il salvaschermo, quindi collegare il dispositivo. Per disattivare il salvaschermo, premere un tasto qualsiasi del telecomando (il tasto Volume, un tasto numerico, ecc.)

Uso dell'accensione Bluetooth

Quando l'Home Cinema viene spento, il collegamento del dispositivo smart al prodotto attraverso una connessione Bluetooth può far riattivare l'Home Cinema.

 La funzione **Avvio rapido** è disponibile quando il cavo di alimentazione AC è collegato alla sorgente AC.

 Per utilizzare questa funzione, impostare **Impostazioni > Sistema > Avvio rapido** su **On**.

 Per utilizzare questa funzione, la connessione Bluetooth tra l'Home Cinema e il dispositivo smart avrebbe dovuto essere stabilita prima. In altre parole, l'Home Cinema deve essere presente nell'elenco dei dispositivi Bluetooth riconosciuti dal dispositivo smart.

1. Collegare il dispositivo smart al prodotto mediante connessione Bluetooth. (per informazioni sulle connessioni Bluetooth, vedere il manuale del dispositivo smart).
2. Una volta stabilita la connessione, l'Home Cinema si avvia automaticamente in modo **BT**.
 - Selezionare la musica desiderata da riprodurre sul dispositivo smart.

Uso di NFC (Near Field Communication – Comunicazione di campo vicino)

Collegare il dispositivo compatibile NFC mediante Bluetooth all'Home Cinema utilizzando questa semplice procedura di configurazione. È possibile riprodurre la musica dallo smartphone attraverso l'Home Cinema.

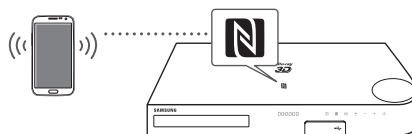

1. Attivare la funzione NFC sullo smartphone e assicurarsi che la funzione di blocco schermo sia disattivata. La funzione NFC dello smartphone non funziona se è attivato il blocco schermo.
2. Toccare delicatamente il logo NFC  sulla parte superiore dell'Home Cinema con il dispositivo NFC supportato.
3. Sullo smartphone viene visualizzato un popup che chiede se si desidera procedere con la connessione Bluetooth. Selezionare "Yes (Sì)".
 - Al termine della connessione, viene visualizzato il messaggio di connessione effettuata.
4. Per scollegare il dispositivo NFC, toccare di nuovo con il dispositivo il pannello superiore dell'Home Cinema.
 - Per collegare un altro dispositivo NFC mentre il primo smartphone è ancora collegato, toccare con quel dispositivo il pannello superiore dell'Home Cinema. L'Home Cinema scollega il primo smartphone e collega il secondo.

 La funzione NFC è integrata nei dispositivi Android su cui è caricato Android 4.1 Jellybean o una versione successiva.

- Se il dispositivo supporta un sistema operativo Android precedente ad Android 4.1 Jellybean, per utilizzare la funzione NFC si deve scaricare l'applicazione 'Samsung NFC Connection' da Android Market.

 La posizione dell'antenna NFC varia in base allo smartphone. Prima di collegarsi, verificare la posizione di installazione dell'antenna NFC. Vedere il manuale utente del telefono cellulare per controllare la posizione dell'antenna prima di effettuare la connessione.

 Se lo smartphone è coperto da una custodia spessa, è possibile che la connessione non venga stabilita.

✎ La connessione NFC è attiva anche quando l'Home Cinema viene spento, se **Avvio rapido** è impostato su **On**. Tuttavia, la connessione NFC si attiva solo dopo che l'Home Cinema viene acceso se il cavo di alimentazione è stato scollegato e ricollegato.

✎  è un marchio o marchio registrato di NFC Forum, Inc. negli Stati Uniti e in altri Paesi.

✎ L'inserimento di tag NFC per la connessione Bluetooth non può essere effettuato quando si accende e si spegne il prodotto.

✎ L'inserimento di tag NFC per la connessione Bluetooth non funziona mentre l'indicatore della batteria lampeggia.

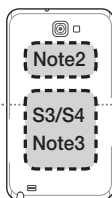

Utilizzo dei tasti degli effetti speciali sul telecomando



Se si dispone di una TV che supporta Anynet+ (HDMI-CEC), il tasto **TV SOUND** permette di inviare il segnale audio della TV ai diffusori dell'Home Cinema o a quelli della TV. Per utilizzare questa possibilità, seguire questi passi:

1. Collegare un cavo HDMI alla TV e al sistema Home Cinema. (Vedere a pagina 10)
2. Impostare **Anynet+ (HDMI-CEC) On** nell'Home Cinema e nella TV.
3. Premere il tasto **TV SOUND** del telecomando. Sul display del pannello anteriore lampeggia **TV SOUND ON**, che poi diventa **D. IN**.
 - Quando TV SOUND è attivo, il segnale audio della TV viene emesso attraverso i diffusori dell'Home Cinema.
4. Premere di nuovo il tasto **TV SOUND** per disattivare TV SOUND.
 - Quando TV SOUND è disattivato, il segnale audio della TV viene emesso attraverso i diffusori della TV con Anynet+.

❑ Utilizzare TV SOUND :

- 1) Se si vuole ascoltare l'audio della TV attraverso i diffusori del sistema Home Cinema.
- 2) Se si vuole ascoltare attraverso i diffusori dell'Home Cinema l'audio proveniente da un dispositivo USB inserito nella TV.

❑ Specifiche di supporto per TV SOUND ON/OFF:

Impostazione Anynet+ (HDMI-CEC)	Audio TV ON	Audio TV OFF
ON	Uscita diffusori HTS	Muto diffusori HTS
	Muto diffusori TV	Uscita diffusori TV
OFF	Uscita diffusori HTS	Muto diffusori HTS
	Uscita diffusori TV	Uscita diffusori TV
Non funziona	Uscita diffusori HTS	Muto diffusori HTS
	Uscita diffusori TV	Uscita diffusori TV



È possibile ascoltare diversi modi audio.

- ▼ **DSPOFF**: selezionare questa opzione per l'ascolto normale.
- ▼ **CINEMA**: riproduce un audio realistico e potente per i film.
- ▼ **MUSIC**: adatto per interi brani musicali.
- ▼ **GAME**: adatto per la riproduzione di videogiochi, produce un audio potente.
- ▼ **M-STEREO (Multi Stereo)**: produce un audio surround per sorgenti di ingresso a 2 canali.
- ▼ **POWER BASS**: amplifica l'effetto sonoro dei bassi.
- ▼ **LOUD**: migliora le caratteristiche sonore dei bassi in base al livello di emissione.
- ▼ **NIGHT**: ottimizza l'emissione audio per la notte tramite compressione della gamma dinamica (suono dolce).

Utilizzo di BD-LIVE™

1. Collegare il prodotto alla rete.
(Vedere a pagina 11)
2. Configurare le impostazioni di rete.
(Vedere a pagina 17~19)

Quando il prodotto è collegato alla rete, è possibile fruire di diversi contenuti di servizi relativi ai film disponibili su dischi compatibili con BD-LIVE.

1. Collegare una memory stick USB al connettore USB sul pannello anteriore del prodotto, quindi utilizzare **Gestione dei dati BD** per verificare lo spazio disponibile in memoria. Il dispositivo di memoria deve avere almeno 1GB di spazio libero per poter installare i servizi BD-Live.
2. Selezionare **Impostazioni** nella schermata iniziale, quindi premere il tasto .
3. Selezionare **Sistema**, quindi premere il tasto .
4. Selezionare **Gestione dei dati BD**, quindi premere il tasto .
5. Selezionare **Cambia Dispositivo**, quindi premere il tasto .
6. Selezionare **DISCO USB**, quindi premere il tasto .
7. Inserire un disco Blu-ray che supporti BD-LIVE.
8. Selezionare una voce tra i diversi contenuti del servizio BD-LIVE forniti dal produttore del disco.

 La modalità di utilizzo di BD-LIVE e i contenuti forniti possono variare a seconda del produttore del disco.



Utilizzo di DLNA

DLNA consente di aprire e riprodurre i file contenuti sul PC mediante il sistema Home Cinema.

Seguire le indicazioni della guida utente DLNA per configurare DLNA sul PC e contrassegnare le cartelle e i file da condividere con il sistema Home Cinema.

Per aprire e riprodurre i file contenuti sul PC dopo aver configurato DLNA, seguire i passi riportati di seguito:

1. Accendere il PC, la TV e il sistema Home Cinema.
2. Assicurarsi che sul PC sia in esecuzione il server condiviso DLNA.

3. Sull'Home Cinema, selezionare **Cambia Dispositivo**.
4. Utilizzare il tasto **▲▼** per selezionare il PC nell'elenco dei dispositivi.
5. Selezionare il tipo di file da visualizzare o riprodurre, **Foto**, **Video** o **Musica**, quindi premere .
6. Utilizzare il tasto **▲▼◀▶** per selezionare la cartella con il tipo di file selezionati, quindi premere . Viene visualizzato un elenco di file.
7. Selezionare il file da visualizzare o riprodurre, quindi premere .

 È possibile creare playlist dai file sul PC nello stesso modo in cui sono state create playlist dai file su dispositivi USB e dischi.

 Tranne in alcuni casi, è possibile controllare la riproduzione di file sul PC nello stesso modo in cui si controlla la riproduzione di file su dispositivi USB e dischi.

 È anche possibile accedere ai file del PC selezionando innanzitutto **Foto**, **Video** o **Musica** nella schermata iniziale, e quindi selezionando il PC dall'elenco dei dispositivi visualizzato.

App

L'Home Cinema offre un ampio repertorio di notiziari, filmati, previsioni meteo e altri contenuti che si possono scaricare direttamente e visualizzare sull'Home Cinema. Controllare innanzitutto la rete e assicurarsi che l'Home Cinema sia collegato a Internet. È necessario collegare l'Home Cinema a Internet per utilizzare la funzione Apps.

Le app offerte dalla funzione Apps funzionano in modo molto simile alle rispettive versioni online o, se diverse, sono di facile utilizzo.

Le app richiedono la creazione di account prima di poter essere utilizzate. Anche se è possibile creare un account nella maggior parte di questi siti attraverso l'Home Cinema, è più semplice e rapido creare un account visitando i siti online e utilizzando un PC, un laptop o un tablet dotato di accesso Internet. Tenere presente che in alcuni casi è necessario utilizzare l'Home Cinema e un PC, un laptop o un tablet per creare un account. La differenza principale tra le normali versioni online e le versioni a cui si può accedere attraverso l'Home Cinema è che nelle versioni dell'Home Cinema le lettere e i numeri vengono inseriti tramite telecomando anziché tramite tastiera.

Uso delle app

La prima volta che si accede a una qualsiasi app, l'Home Cinema visualizza due accordi. È necessario accettare entrambi gli accordi per scaricare e utilizzare eventuali app.

Per impostazione predefinita, l'Home Cinema visualizza nella schermata iniziale quattro tra le app maggiormente in uso. Per visualizzare più app e cambiare quelle visualizzate dall'Home Cinema nella schermata iniziale, selezionare il tasto **Altri**.

Per avviare un'app, evidenziarla, fare doppio clic sopra, quindi seguire le istruzioni a video.

Visualizzazione di altre app

1. Selezionare il tasto **Altri** nella schermata iniziale, quindi premere il tasto . Viene visualizzata la schermata Altre app, che contiene una serie di app
2. Per visualizzare altre app, spostare l'evidenziazione verso sinistra o verso destra finché non viene visualizzato un altro gruppo di app.
3. Per uscire dalla schermata Altre app, selezionare **Chiudi** o premere il tasto RETURN o il tasto EXIT del telecomando.

Modifica delle app visualizzate nella schermata iniziale

1. Selezionare il tasto **Altri**, quindi premere il tasto .
 2. Selezionare il tasto **Modifica** nella schermata Altre app, quindi premere il tasto .
 3. Le app che l'Home Cinema visualizza nella pagina iniziale sono contrassegnate con un segno di spunta. Per deselezionare le app da rimuovere dalla schermata iniziale, evidenziarle singolarmente, quindi premere il tasto .
 4. Per selezionare le app, evidenziarle singolarmente, quindi premere il tasto . Accanto ad ogni app selezionata può apparire un segno di spunta. È possibile selezionare fino a quattro app per volta.
 5. A operazione ultimata, selezionare **OK**, quindi premere il tasto . Viene nuovamente visualizzata la schermata iniziale.
- Per uscire da un'applicazione, premere il tasto EXIT sul telecomando.
- Per eliminare le informazioni di accesso per tutte le app, premere il tasto per 5 secondi o più.

Uso dell'Opera TV Store

Nell'**Opera TV Store** si possono trovare servizi di streaming video, di social network e di streaming musicale di alta qualità.

Accesso all'Opera TV Store

Per accedere all'**Opera TV Store**, selezionare il tasto **Opera TV Store** nella schermata iniziale, quindi premere il tasto .

Per uscire dalla schermata **Opera TV Store**, premere il tasto EXIT o RETURN del telecomando.

Navigazione nell'Opera TV Store

Quando viene visualizzata la schermata **Opera TV Store**, compare una serie di app di diverso tipo.

Utilizzare i tasti del telecomando per spostare l'evidenziazione da un'app all'altra.

Selezione di un'app

Spostare l'evidenziazione sull'app desiderata, quindi premere il tasto .

Nel popup visualizzato, selezionare **APRI** per aprire l'app immediatamente oppure **IN MIE APP!** per aggiungere l'app a **Le mie App**. Premere il tasto RETURN del telecomando per tornare alla schermata **Opera TV Store**.

Selezione delle app per categoria

Per facilitare la ricerca delle app, è possibile visualizzare le app per categoria, come **Popolari**, **Guarda**, **Ascolta**, **Riproduci** ecc.

Per selezionare una categoria, utilizzare il tasto del telecomando per spostare l'evidenziazione nella parte superiore della schermata.

Quindi utilizzare i tasti per selezionare una categoria.

Utilizzo della schermata Le mie App

Per accedere alla schermata **Le mie App**, evidenziare **LE MIE APP**, quindi premere il tasto . Compare la schermata **Le mie App**, che visualizza tutte le app salvate con designazione **Le mie App**.



Cancellazione delle app da My Apps

1. Evidenziare il tasto **MENU** nella parte superiore della schermata **Le mie App**, quindi premere il tasto del telecomando.
2. Selezionare **RIMOZIONE APP** nel menu, quindi premere il tasto . Attorno a una delle app compare un rettangolo rosso.
3. Spostare il rettangolo sull'app da eliminare, quindi premere il tasto .

4. Ripetere questo processo per eliminare altre app.
5. Al termine, selezionare **FATTO**, quindi premere il tasto .
6. Premere il tasto **RETURN** per tornare alla schermata principale.

- Le trasmissioni Bluetooth possono interferire con il segnale **Screen Mirroring**. Prima di utilizzare la funzione **Screen Mirroring**, si raccomanda vivamente di disattivare la funzione Bluetooth dello smartphone o del dispositivo "smart".

Ricerca di app

1. Selezionare **CERCA** in alto nella schermata, quindi premere il tasto .
2. Per cercare rapidamente le voci più utilizzate, fare clic sulle schede di ricerca più utilizzate in alto nella schermata.
3. Per cercare un'app per nome, inserire il nome dell'app utilizzando la tastiera a video. **Opera TV Store** cerca mentre si digitano e si visualizzano app con nomi corrispondenti alle lettere inserite.
 - Per annullare una ricerca in corso, premere il tasto **RETURN** del telecomando oppure selezionare **INDIETRO** nella schermata, quindi premere .

Screen Mirroring

Screen Mirroring consente di visualizzare la schermata di uno smartphone o di un altro dispositivo compatibile sulla schermata TV utilizzando la tecnologia Miracast™. Il mirroring manuale della schermata non richiede l'uso di un cavo o di un router wireless.

1. Dalla schermata iniziale, utilizzare i tasti ◀▶ per selezionare **Screen Mirroring**, quindi premere .
2. Lanciare la funzione AllShare Cast dello smartphone o del dispositivo "smart".
3. Sul dispositivo, trovare il nome del sistema Home Cinema nell'elenco dei dispositivi disponibili e selezionarlo.
4. La TV visualizza un messaggio di connessione in corso (ad esempio, Connessione a Android_92gb...) e quindi visualizza il messaggio di connessione effettuata.
5. In pochi minuti, sulla schermata TV viene visualizzata la schermata del dispositivo.
 - Quando si utilizza la funzione **Screen Mirroring**, il video potrebbe avanzare a scatti o potrebbero verificarsi interruzioni dell'audio, a seconda dell'ambiente.
 - L'Home Cinema può collegarsi a dispositivi che supportano la funzione Allshare Cast. A seconda del produttore, è possibile che i dispositivi con Allshare Cast non siano supportati completamente. Per ulteriori informazioni sul supporto della connessione mobile, vedere il sito Web del produttore.

Informazioni aggiuntive

Note

Connessioni

USCITA HDMI

- A seconda della TV, alcune risoluzioni di uscita HDMI potrebbero non essere utilizzabili.
- È necessario disporre di un collegamento HDMI per poter vedere filmati con tecnologia 3D.
- Un cavo HDMI lungo potrebbe provocare disturbi. In questo caso, nel menu impostare **HDMI Profondità colori** su **Disattiva**.

Impostazioni

Impostazioni 3D

- Per arrestare un film durante la riproduzione in 3D su alcuni dischi 3D, premere una volta il tasto **■**. Il film si arresta e l'opzione modo 3D si disattiva. Per cambiare la selezione di un'opzione 3D durante la riproduzione di un film 3D, premere una volta il tasto **■**. Viene visualizzato il menu Blu-ray (Blu-ray). Premere di nuovo il tasto **■**, quindi selezionare **Impostazioni 3D** nel menu del Blu-ray.
- A seconda del contenuto e della posizione dell'immagine sullo schermo della TV, si possono vedere delle bande nere verticali sul lato sinistro, sul lato destro o su entrambi i lati.

Formato TV

- A seconda del tipo di disco, è possibile che alcuni formati non siano disponibili.
- Se si selezionano un formato e un'opzione diversi dal formato della TV, l'immagine potrebbe apparire distorta.
- Se si seleziona **16:9 originale**, la TV potrebbe visualizzare **4:3 Pillarbox** (bande nere sui lati dell'immagine).

BD Wise (solo prodotti Samsung)

- Quando **BD Wise** è attivo, l'impostazione **Risoluzione** si imposta automaticamente su **BD Wise** e **BD Wise** viene visualizzato nel menu **Risoluzione**.
- Se il prodotto è collegato a un dispositivo che non supporta **BD Wise**, non è possibile utilizzare la funzione **BD Wise**.
- Per il corretto funzionamento di **BD Wise**, impostare l'opzione **BD Wise** del prodotto e della TV su **On**.

Uscita Digitale

- Assicurarsi di selezionare l'opzione **Uscita Digitale** corretta, altrimenti l'audio non verrà emesso o risulterà molto disturbato.
- Se il dispositivo HDMI (ricevitore AV, TV) non è compatibile con i formati compressi (Dolby Digital, DTS), il segnale audio viene emesso come PCM.
- I normali DVD non dispongono di audio **BONUSVIEW** e di effetti sonori di navigazione.
- Alcuni dischi Blu-ray non dispongono di audio **BONUSVIEW** ed effetti sonori di navigazione.
- Questa configurazione **Uscita Digitale** non influisce sull'uscita audio analogica (S/D), né sull'uscita audio HDMI verso la TV. Influisce, invece, sull'uscita audio HDMI e ottica se il prodotto è collegato a un ricevitore AV.
- Se vengono riprodotte tracce audio MPEG, il segnale audio viene emesso come PCM indipendentemente dall'opzione **Uscita Digitale** selezionata (PCM o Bitstream).
- **Uscita Digitale** può essere attivato se **Selez. altoparlante** è impostato su **Altoparlante TV**.

Connessione Internet BD-Live

- La connessione a Internet potrebbe essere limitata durante l'utilizzo di contenuti BD-LIVE.

Anynet+ (HDMI-CEC)

- Su alcune TV, alcune risoluzioni di uscita HDMI potrebbero non essere utilizzabili. Consultare il manuale utente della TV.
- Questa funzione non è disponibile se il cavo HDMI non supporta CEC.
- La TV Samsung supporta la funzione Anynet+ se su di essa è presente il logo Anynet+.

Gestione dei dati BD

- Nel modo memoria esterna, la riproduzione del disco può essere interrotta se si scollega il dispositivo USB durante la riproduzione.
- Sono supportati solo i dispositivi USB formattati nel file system FAT (etichetta di volume DOS 8.3). Si consiglia di usare dispositivi USB che supportano il protocollo USB 2.0 con una velocità di lettura/scrittura pari o superiore a 4 MB/sec.
- La funzione di riproduzione **Riprendi** potrebbe non funzionare dopo aver formattato il dispositivo di memorizzazione.
- La memoria totale disponibile in **Gestione dei dati BD** può variare a seconda delle condizioni.

DivX® Video On Demand

- Per ulteriori informazioni sul DivX(R) VOD, consultare il sito "<http://vod.divx.com>".

Imposta altoparlanti

- Se **Selez. altoparlante** è impostato su **Altoparlante TV**, l'audio viene emesso dai diffusori TV.

Audio HDMI

- Quando l'audio HDMI viene emesso dai diffusori della TV, viene convertito automaticamente in 2 canali.

Canale ritorno audio

- Se **Anynet+ (HDMI-CEC)** è su **Disattiva**, la funzione **Canale ritorno audio** non è disponibile.
- L'uso di un cavo HDMI non certificato per ARC (Audio Return Channel) può causare problemi di compatibilità.
- La funzione ARC è disponibile solo se è collegata una TV compatibile ARC.

Riproduzione

Riproduzione di file video

- I file video con frequenze di bit elevate, pari o superiori a 20Mbps, superano le capacità del prodotto e potrebbero arrestarsi durante la riproduzione.

Selezione della lingua dell'audio

- L'indicatore ◀▶ non viene visualizzato sulla schermata se la sezione BONUSVIEW non contiene impostazioni audio BONUSVIEW.
- Le lingue disponibili attraverso la funzione Audio Language dipendono dalle lingue codificate sul disco. Questa funzione o alcune lingue potrebbero non essere disponibili.
- Con alcuni dischi Blu-ray è possibile selezionare tracce audio PCM o Dolby Digital in inglese.

Selezione della lingua dei sottotitoli

- Su alcuni dischi Blu-ray/DVD è possibile cambiare la lingua dei sottotitoli nel menu del disco. Premere il tasto **DISC MENU**.
- Questa funzione dipende dalla selezione dei sottotitoli codificati sul disco, quindi potrebbe non essere disponibile su tutti i dischi Blu-ray/DVD.
- Se il disco Blu-ray ha una sezione BONUSVIEW, vengono visualizzate anche le informazioni sul modo BONUSVIEW principale.
- Questa funzione modifica contemporaneamente sottotitoli primari e secondari.
- Vengono visualizzati rispettivamente il numero totale dei sottotitoli primari e quello dei sottotitoli secondari.

Riproduzione di file JPEG

- Non è possibile ingrandire il campo dei sottotitoli e della grafica PG nel modo schermo intero.

Riproduzione dei Contenuti

Utilizzo del tasto TOOLS durante la riproduzione delle immagini

- Se l'Home Cinema è collegato a una TV compatibile con BD Wise con la funzione **BD Wise On**, il menu **Impostaz. immagine** non viene visualizzato.
- La funzione **Musica di sottofondo** è attiva solo se il file musicale e il file della foto sono sullo stesso supporto di memorizzazione. La qualità del suono può anche essere influenzata dal bit rate del file MP3, dalla dimensione delle foto e dal metodo di codifica.

Compatibilità dei dischi e dei formati

Tipi di dischi e contenuti riproducibili

Supporto	Tipo di disco	Dettagli
VIDEO	Disco Blu-ray Disco Blu-ray 3D	Disco BD-ROM o BD-RE/R registrato in formato BD-RE.
	DVD-VIDEO, DVD-RW, DVD-R, DVD+RW, DVD+R	DVD-VIDEO, DVD+RW/ DVD-RW(V)/DVD-R/+R registrati e finalizzati, o supporti di memorizzazione USB contenenti file DivX, MKV, MP4.
MUSICA	CD-RW/-R, DVD-RW/-R, BD-RE/-R	Musica registrata su CD-RW/-R, DVD-RW/-R, BD-RE/-R o supporti USB contenenti file MP3 o WMA.
FOTO	CD-RW/-R, DVD-RW/-R, BD-RE/-R	Foto registrate su CD-RW/-R, DVD-RW/-R, BD-RE/-R o supporti USB contenenti file JPEG.

Il prodotto potrebbe non riprodurre determinati CD-RW/-R e DVD-R a causa del tipo di disco o delle condizioni di registrazione.

- ✎ I dischi DVD-RW/-R non registrati correttamente in formato DVD Video non possono essere riprodotti.
- ✎ Il prodotto non riproduce i contenuti registrati su un DVD-R ad una velocità di trasmissione superiore a 10 Mbps.
- ✎ Il prodotto non riproduce i contenuti registrati su un BD-R o su un dispositivo USB ad una velocità di trasmissione superiore a 30 Mbps.
- ✎ La funzione di riproduzione potrebbe non essere disponibile con alcuni tipi di disco oppure quando si eseguono operazioni specifiche, come la modifica dell'angolo di visualizzazione o del formato. Informazioni dettagliate sui dischi sono stampate sulla custodia. Consultarle qualora necessario.
- ✎ Quando si riproduce un titolo BD-J, il caricamento può richiedere più tempo rispetto a un titolo normale o alcune funzioni potrebbero essere rallentate.

Tipi di dischi non riproducibili

- HD DVD
- Dischi DVD-ROM/PD/MV ecc.
- DVD-RW(modo VR)
- CVD/CD-ROM/CDV/ CD-G/CD-I/LD (per i CD-G viene riprodotto solo l'audio, non le immagini).
- DVD-RAM
- Super Audio CD (eccetto layer CD)
- 3.9 Disco GB DVD-R per l'autoring.



- ✎ È possibile che il prodotto non risponda a tutti i comandi perché alcuni dischi Blu-ray, DVD e CD consentono di effettuare operazioni specifiche o limitate e offrono solo alcune funzioni durante la riproduzione. Si noti che non si tratta di un difetto del prodotto.
- ✎ Samsung non può garantire che il prodotto sia in grado di riprodurre tutti i dischi contrassegnati dal logo Blu-ray, DVD o CD; i formati dei dischi si evolvono e potrebbero verificarsi problemi ed errori nella creazione dei software Blu-ray, DVD, CD e/o nella fabbricazione dei dischi.
- ✎ Per eventuali domande o in caso di difficoltà nella riproduzione di dischi Blu-ray, DVD o CD con il prodotto, contattare il Centro assistenza clienti SAMSUNG. Inoltre, fare riferimento al resto di questo manuale utente per ulteriori informazioni sulle restrizioni per la riproduzione.
- ✎ Alcuni dischi commerciali e alcuni dischi DVD acquistati all'estero potrebbero non essere riproducibili con il prodotto.

Loghi dei dischi riproducibili

	
Disco Blu-ray	Disco Blu-ray 3D
	
BD-LIVE	Dolby
	
DTS	Java
	
Sistema di trasmissione PAL nel Regno Unito, in Francia, in Germania, ecc.	DivX

Codice regionale

I prodotti e i dischi sono codificati in base alla regione. Per poter riprodurre un disco, i codici regionali devono corrispondere. Se i codici non corrispondono, il disco non viene riprodotto. Il codice regionale del prodotto è indicato sul pannello posteriore del prodotto.

Tipo di disco	Codice regionale	Area
Disco Blu-ray		America del Nord, America centrale, America del Sud, Corea, Giappone, Taiwan, Hong Kong e Sud-est asiatico.
		Europa, Groenlandia, territori francesi, Medio Oriente, Africa, Australia e Nuova Zelanda.
		India, Cina, Russia, Asia centrale e meridionale.

Appendice

DVD-VIDEO		USA, territori USA e Canada
		Europa, Giappone, Medio Oriente, Egitto, Africa, Groenlandia
		Taiwan, Corea, Filippine, Indonesia, Hong Kong
		Messico, America del Sud, America centrale, Australia, Nuova Zelanda, Isole del Pacifico, Caraibi
		Russia, Europa orientale, India, Corea del Nord, Mongolia
		Cina

✎ Se il codice regionale di un disco Blu-ray/DVD non corrisponde a quello del prodotto, il prodotto non è in grado di riprodurre il disco.

AVCHD (Advanced Video Codec High Definition)

- Il prodotto è in grado di riprodurre dischi AVCHD. Questi dischi sono registrati e utilizzati normalmente nelle videocamere.
 - AVCHD è un formato per videocamere digitali ad alta definizione.
 - Il formato MPEG-4 AVC/H.264 comprime le immagini con maggiore efficienza rispetto al formato di compressione tradizionale.
 - Alcuni dischi AVCHD utilizzano il formato "x.v.Colour". Il prodotto può riprodurre i dischi AVCHD che utilizzano il formato "x.v.Colour".
 - "x.v.Colour" è un marchio di Sony Corporation.
 - "AVCHD" e il logo AVCHD sono marchi di Matsushita Electronic Industrial Co., Ltd. e di Sony Corporation.
- ✎ Alcuni dischi in formato AVCHD non si possono riprodurre, a seconda delle condizioni di registrazione.
- ✎ I dischi in formato AVCHD devono essere finalizzati.
- ✎ "x.v.Color" offre una gamma di colori più ampia di quella dei normali dischi per videocamere DVD.

✎ È possibile che alcuni dischi in formato DivX, MKV e MP4 non vengano riprodotti a seconda della risoluzione video e della frequenza dei fotogrammi.

Formati supportati

Note sul collegamento USB

- Il prodotto è compatibile con supporti di memorizzazione USB, lettori MP3, videocamere digitali e lettori schede USB.
- Il prodotto non supporta nomi di file o cartelle di lunghezza superiore a 128 caratteri.
- Alcuni dispositivi USB/videocamere digitali possono non essere compatibili con il prodotto.
- Il prodotto supporta sistemi file FAT 16, FAT 32 e NTFS.
- Collegare i dispositivi USB direttamente alla porta USB del prodotto. Se si utilizza un cavo USB per il collegamento possono verificarsi problemi di compatibilità.
- Se si inserisce più di un dispositivo di memoria in un lettore multischeda, possono verificarsi problemi di funzionamento.
- Il prodotto non supporta il protocollo PTP (Peer to Peer).
- Non scollegare un dispositivo USB durante il trasferimento o la registrazione dei dati.
- Maggiore è la risoluzione dell'immagine, maggiore è il ritardo nella visualizzazione.
- Il prodotto non riproduce file MP3 con DRM (Digital Rights Management) scaricato da siti commerciali.
- Il prodotto supporta solo video inferiori a 30 fps (fotogrammi al secondo).
- Il prodotto è compatibile solo con dispositivi di archiviazione di massa (Mass Storage Class, MSC) USB, come le unità Thumb e le unità HDD USB. (Le unità HUB non sono supportate).
- Alcuni dispositivi HDD USB, lettori multischeda e unità Thumb possono non essere compatibili con il prodotto.
- Se alcuni dispositivi USB richiedono troppa potenza, possono essere limitati dal dispositivo di sicurezza del circuito.
- Se la riproduzione da un HDD USB è instabile, aumentare la potenza collegando l'HDD ad una presa di rete. Se il problema persiste, contattare il costruttore dell'HDD USB.
- SAMSUNG non è responsabile per danni ai file o perdite di dati.

File video supportati

Estensione file	Contenitore	Codec video	Codec audio	Risoluzione
*.avi	AVI	DivX 3,11/4/5/6 MP4v3 H.264 BP/MP/HP	MP3, Dolby Digital, DTS, WMA, PCM	1920x1080
*.mkv	MKV	VC-1 AP, DivX 5/6 H.264 BP/MP/HP	MP3, Dolby Digital, DTS	
*.wmv	WMV (wmv9)	VC-1 AP, VC-1 SM	WMA	
*.mp4	MP4	MP4 (mp4v) H.264 BP/MP/HP	AAC	
*.mpg / *.mpeg	PS	MPEG1 MPEG2 H.264 BP/MP/HP	MP1, 2 Dolby Digital, DTS	

Limitazioni

- Anche se il file è codificato con un codec supportato elencato sopra, potrebbe non essere riprodotto se il contenuto è danneggiato.
- La normale riproduzione non è garantita se le informazioni del contenitore del file sono errate o se il file stesso è danneggiato.
- I file con velocità di trasmissione/dei fotogrammi superiore alla norma potrebbero avanzare a scatti quando vengono riprodotti.
- La funzione di ricerca (salto) non è disponibile se la tabella degli indici del file è danneggiata.

Decoder video

- Supporta fino a H.264 livello 4.1 e AVCHD
- Non supporta H.264 FMO/ASO/RS e VC1 SP/MP/AP L4
- MPEG4 SP, ASP: al di sotto di 1280 x 720: max. 60 fotogrammi
Al di sopra di 1280 x 720: max. 30 fotogrammi
- Non supporta GMC 2 o superiore

Decoder audio

- Supporta WMA 7, 8, 9 e Standard
- Non supporta la frequenza di campionamento WMA mono 22.050 Hz.
- AAC: Frequenza di campionamento massima: 96Khz (8, 11, 12, 16, 22,24, 32,44.1, 48, 64, 88.2, 96) Bit rate max: 320kbps

Formati file supportati per i sottotitoli DIVx

- *.txt, *.smi, *.srt, *.sub, *.txt

File musicali supportati

Estensione file	Contenitore	Codec audio	Intervallo supportato
*.mp3	MP3	MP3	-
*.wma	WMA	WMA	* Frequenze di campionamento (in kHz) - 8, 11, 16, 22, 32, 44.1, 48 * Bit rate - Tutti i bit rate compresi tra 5 kbps e 384 kbps

File immagine supportati

Estensione file	Tipo	Risoluzione
*.jpg / *.jpeg / *.jpe	JPEG	15360x8640
*.png	PNG	

Appendice

Selezioni uscita digitale

Conf.		PCM	Bitstream (non elaborato)	Bitstream (DTS ricodificato)	Bitstream (Dolby D ricodificato)
Connessione		Ricevitore AV con supporto HDMI			
Streaming audio su disco Blu-ray	PCM	Fino a PCM 7,1 can.	PCM	DTS ricodificato	Dolby Digital ricodificato *
	Dolby Digital	Fino a PCM 2,1 can.	Dolby Digital		
	Dolby Digital Plus		Dolby Digital Plus		
	Dolby TrueHD		Dolby TrueHD		
	DTS	Fino a PCM 7,1 can.	DTS		
	Audio DTS-HD ad alta risoluzione		Audio DTS-HD ad alta risoluzione		
	Audio master DTS-HD		Audio master DTS-HD		
Streaming audio su DVD	PCM	PCM 2 can.	PCM 2 can.	PCM 2 can.	PCM 2 can.
	Dolby Digital	Fino a PCM 2,1 can.	Dolby Digital	Dolby Digital	Dolby Digital
	DTS	Fino a PCM 7,1 can.	DTS	DTS	DTS
Definizione per disco Blu-ray	Qualsiasi	Decodifica il flusso audio principale e il flusso audio BONUSVIEW combinandoli nell'audio PCM ed aggiunge effetti sonori di navigazione.	Emette solo il flusso audio principale in modo che il ricevitore AV possa decodificare il bitstream audio. Non si udiranno l'audio BONUSVIEW o gli effetti sonori di navigazione.	Decodifica il flusso audio principale e il flusso audio BONUSVIEW combinandoli nell'audio PCM ed aggiunge effetti sonori di navigazione, quindi ricodifica l'audio PCM in bitstream DTS.	Decodifica il flusso audio principale e il flusso audio BONUSVIEW combinandoli nell'audio PCM ed aggiunge effetti sonori di navigazione, quindi ricodifica l'audio PCM in bitstream Dolby Digital o PCM.

- Se il flusso sorgente è 2 canali o mono, l'impostazione "Re-encoded Dolby D" non viene applicata. L'uscita è PCM 2 canali

I dischi Blu-ray possono comprendere tre flussi audio:



- Audio principale: la traccia audio principale.
- Audio BONUSVIEW: traccia audio aggiuntiva, come i commenti del regista o degli attori.
- Effetti sonori di navigazione: quando si scelgono alcune opzioni di navigazione del menu, è possibile udire i relativi effetti sonori. Gli effetti sonori di navigazione sono differenti per ciascun disco Blu-ray.

Risoluzione in base al modo di uscita

Riproduzione di dischi Blu-ray/e-Content/contenuti digitali			Riproduzione di DVD	
Conf.	Uscita	Modo HDMI		Modo HDMI
		Disco Blu-ray	e-Content/Contenuti digitali	
BD Wise		Risoluzione del disco Blu-ray	1080p@60F	480i
Auto		Risoluzione max. dell'ingresso TV		Risoluzione max. dell'ingresso TV
	1080p@60F	1080p@60F		-
	1080p	-		1080p
	Movie Frame : Auto (24 fs)	1080p@24F		-
	1080i	1080i		1080i
	720p	720p		720p
	576p/480p	576p/480p		576p/480p

Risoluzione dei problemi

Se il prodotto non funziona correttamente, consultare la tabella che segue. Se il problema non è elencato nella tabella o se le istruzioni fornite non portano a una soluzione, spegnere il prodotto, scollegare il cavo di alimentazione e contattare il rivenditore autorizzato più vicino o il Centro di assistenza di Samsung Electronics.

Sintomo	Controlli/Rimedi
Non si riesce ad estrarre il disco.	<ul style="list-style-type: none"> • Il cavo di alimentazione è ben collegato alla presa? • Spegnere l'unità, quindi riaccenderla.
La riproduzione non si avvia.	<ul style="list-style-type: none"> • Controllare il codice regionale del disco Blu-ray/DVD. È possibile che i dischi Blu-ray/DVD acquistati all'estero non siano riproducibili. • Questo prodotto non riproduce CD-ROM e DVD-ROM. • Assicurarsi che il livello di protezione sia corretto.
La riproduzione non si avvia immediatamente quando si preme il tasto  / .	<ul style="list-style-type: none"> • Il disco è deformato o ha la superficie graffiata? • Pulire il disco.
Nessun suono.	<ul style="list-style-type: none"> • Il sistema Home Cinema non riproduce l'audio durante la riproduzione veloce, la riproduzione rallentata e la riproduzione fotogramma per fotogramma. • I diffusori sono collegati correttamente? La configurazione dei diffusori è personalizzata correttamente? • Il disco è gravemente danneggiato?
Il telecomando non funziona.	<ul style="list-style-type: none"> • Il telecomando è utilizzato entro le distanze ammesse e con una corretta angolazione rispetto al sensore? • Le batterie sono scariche? • Le funzioni del modo (TV/BD) del telecomando sono state selezionate correttamente (TV o BD)?

Appendice

Sintomo	Controlli/Rimedi
<ul style="list-style-type: none"> • Il disco gira, ma non viene riprodotta nessuna immagine. • La qualità dell'immagine è scarsa e l'immagine è tremolante. 	<ul style="list-style-type: none"> • La TV è accesa? • I cavi video sono collegati correttamente? • Il disco è sporco o danneggiato? • I dischi di scarsa qualità potrebbero non essere riproducibili.
La lingua dell'audio e i sottotitoli non funzionano.	<ul style="list-style-type: none"> • La lingua dell'audio e i sottotitoli non funzionano se il disco non contiene tracce audio o sottotitoli in più lingue.
Il menu non viene visualizzato neanche quando viene selezionata la funzione menu.	<ul style="list-style-type: none"> • Si sta usando un disco che non contiene menu?
Il formato non può essere cambiato.	<ul style="list-style-type: none"> • È possibile riprodurre i dischi Blu-ray/DVD 16:9 in modo 16:9 Pieno, 4:3 Letter Box o 4:3 Pan-Scan, ma i dischi Blu-ray/DVD 4:3 possono essere visti soltanto in formato 4:3. Selezionare la funzione appropriata in base alla copertina del disco Blu-ray.
<ul style="list-style-type: none"> • Il prodotto non funziona. (esempio: l'apparecchio si spegne o si sentono strani rumori). • Il prodotto non funziona in modo normale. 	<ul style="list-style-type: none"> • Premere il tasto ■ del telecomando per 5 secondi in modo STANDBY. Ripristina l'unità. <ul style="list-style-type: none"> - Utilizzando la funzione RESET vengono cancellate tutte le impostazioni memorizzate. Utilizzarla solo se strettamente necessario.
Non si ricorda la password del livello di protezione bambini.	<ul style="list-style-type: none"> • Senza dischi inseriti nel prodotto, premere il tasto ■ del prodotto per più di 5 secondi. Sullo schermo viene visualizzato INIT e tutte le impostazioni vengono ripristinate ai valori predefiniti. <ul style="list-style-type: none"> - Utilizzando la funzione RESET vengono cancellate tutte le impostazioni memorizzate. Utilizzarla solo se strettamente necessario.
La radio non funziona.	<ul style="list-style-type: none"> • L'antenna è collegata correttamente? • Se il segnale di ingresso dell'antenna è debole, installare un'antenna FM esterna in un'area con una buona ricezione.
Manca l'audio quando si tenta di ascoltare l'audio della TV attraverso i diffusori dell'Home Cinema.	<ul style="list-style-type: none"> • Se si preme il tasto ▲ mentre si sta ascoltando l'audio della TV utilizzando le funzioni D, IN or AUX, le funzioni del Blu-ray/DVD si attivano e l'audio della TV entra in modalità muto.
Sullo schermo viene visualizzato il messaggio "Non disponibile".	<ul style="list-style-type: none"> • In questo momento non è possibile completare le funzioni o le operazioni perché: <ol style="list-style-type: none"> 1. L'operazione non è consentita dal software del disco Blu-ray/DVD. 2. La funzione (ad es. di angolatura) non è supportata dal software del disco Blu-ray/DVD. 3. La funzione al momento non è disponibile. 4. Sono stati richiesti un numero di titolo o di capitolo o un tempo di ricerca fuori gamma.
Se per l'uscita HDMI è impostata una risoluzione non supportata dal televisore (ad esempio 1080p), è possibile che l'immagine non venga riprodotta sul televisore.	<ul style="list-style-type: none"> • Tenere premuto il tasto ■ del pannello anteriore per più di 5 secondi senza dischi inseriti nel prodotto. Tutte le impostazioni vengono riportate ai valori predefiniti.

Sintomo	Controlli/Rimedi
Nessuna uscita HDMI.	<ul style="list-style-type: none"> Controllare il collegamento tra la TV e il connettore HDMI del prodotto. Verificare che la TV supporti le risoluzioni di ingresso HDMI 576p/480p/720p/1080i/1080p.
Sullo schermo viene visualizzata un'uscita HDMI anomala.	<ul style="list-style-type: none"> Se l'immagine appare disturbata, significa che la TV non supporta la funzione HDCP (High-bandwidth Digital Content Protection).
Funzione DLNA	
Si vedono le cartelle condivise in DLNA, ma non i file.	<ul style="list-style-type: none"> DLNA visualizza soltanto file Foto, Musica e Film. Non visualizza altri tipi di file.
Il video viene riprodotto in modo intermittente.	<ul style="list-style-type: none"> Verificare che la rete sia stabile. Verificare che il cavo di rete sia collegato correttamente e che la rete non sia sovraccaricata.
La connessione DLNA tra la TV e il PC è instabile.	<ul style="list-style-type: none"> Gli indirizzi IP all'interno della stessa subnet devono essere univoci, altrimenti la presenza di più IP uguali può provocare una connessione instabile. Verificare se il firewall è abilitato. In questo caso, disabilitare la funzione firewall.
BD-LIVE	
Il sistema Home Cinema non può collegarsi al server BD-LIVE.	<ul style="list-style-type: none"> Verificare che la connessione di rete sia attiva utilizzando la funzione Stato della rete. Verificare che al prodotto sia collegato un dispositivo di memoria USB. Il dispositivo di memoria deve avere almeno 1GB di spazio libero per poter installare il servizio BD-Live. È possibile controllare lo spazio disponibile in Gestione dei dati BD. (Vedere a pagina 37) Verificare che l'opzione Connessione Internet BD-Live sia impostata su Consenti a tutti. Se la procedura precedente non riesce, contattare il fornitore dei contenuti oppure aggiornare il firmware.
Quando si utilizza il servizio BD-LIVE, si verifica un errore.	<ul style="list-style-type: none"> Il dispositivo di memoria USB deve avere almeno 1GB di spazio libero per poter installare il servizio BD-Live. È possibile controllare lo spazio disponibile in Gestione dei dati BD. (Vedere a pagina 37)

🔧 Quando vengono ripristinate le impostazioni predefinite, tutti i dati BD personalizzati vengono eliminati.



Samsung Electronics dichiara che questo sistema Home Cinema è conforme ai requisiti essenziali e ad altre disposizioni rilevanti della direttiva 1999/5/CE.

La dichiarazione di conformità ufficiale è reperibile sul sito <http://www.samsung.com>, selezionando Supporto > Cerca supporto prodotto e inserendo il nome del modello.

Questo apparecchio può essere utilizzato in tutti i Paesi dell'UE.

Appendice

Specifiche

Generale	Peso	1,90 kg	
	Dimensioni	430,0 (L) x 55,0 (A) x 224,0 (P) mm	
	Temperatura di esercizio	Da +5°C a +35°C	
	Umidità di esercizio	Da 10% a 75%	
Sintonizzatore FM	Rapporto segnale/rumore	55 dB	
	Sensibilità utile	12 dB	
	Distorsione armonica totale	1.0 %	
HDMI	Video	1080p, 1080i, 720p, 576p/480p	
	Audio (Audio)	Audio PCM multicanale, audio bitstream, audio PCM	
Amplificatore	Uscita diffusore anteriore	165W x 2(3Ω)	
	Uscita diffusore subwoofer	170W (3Ω)	
	Risposta in frequenza	Ingresso analogico: 20 Hz~20kHz (±3 dB)	
		Ingresso digitale: 20 Hz~40kHz (±4 dB)	
	Rapporto S/N	70dB	
	Separazione canali	60dB	
Sensibilità di ingresso	(AUX) 500mV		
Altoparlante	Sistema di diffusori	Sistema di diffusori 2.1 canali	
		Lato anteriore	Subwoofer
	Impedenza	3 Ω	3 Ω
	Gamma di frequenze	200Hz ~20kHz	50Hz ~ 200Hz
	Livello di pressione sonora di uscita	84dB/W/M	84dB/W/M
	Ingresso nominale	165W	170W
	Ingresso massimo	330W	340W
	Dimensioni (L x A x P) (unità: mm)	HT-H5200	
		95,0 x 146,0 x 74,0	168,1 x 349,8 x 289,8
	Pesi (unità: kg)	HT-HS5200	
		122,0 x 530,0 x 120,0	255,0 x 297,0 x 255,0
	Pesi (unità: kg)	HT-H5200	
		0,44	3,40
Pesi (unità: kg)	HT-HS5200		
	1,18	4,60	

Le velocità di rete uguali o inferiori a 10 Mbps non sono supportate.

Samsung Electronics Co., Ltd si riserva il diritto di modificare le specifiche senza preavviso.

Peso e dimensioni sono approssimativi.

Le caratteristiche e le specifiche sono soggette a modifiche senza preavviso.

Per l'alimentazione e il consumo di energia, vedere l'etichetta applicata al prodotto.

Licenze



Prodotto su licenza di Dolby Laboratories. Dolby e il simbolo della doppia D sono marchi di Dolby Laboratories.



Per i brevetti DTS, vedere <http://patents.dts.com>. Prodotto su licenza di DTS Licensing Limited. DTS, DTS/HD, il simbolo, & DTS e il simbolo sono insieme marchi registrati e DTS-HD Master Audio | Essential è un marchio di DTS, Inc. © DTS, Inc. Tutti i diritti riservati.



INFORMAZIONI SUI VIDEO DIVX: DivX® è un formato video digitale creato da DivX, LLC, una consociata di Rovi Corporation. Questo è un dispositivo DivX Certified® ufficiale che è stato sottoposto a rigorosi test per verificare che riproduca correttamente video DivX. Per ulteriori informazioni e per gli strumenti software per la conversione dei file in video DivX, accedere al sito divx.com. INFORMAZIONI SUI DIVX VIDEO ON DEMAND: questo dispositivo DivX Certified® deve essere registrato per consentire la riproduzione dei film DivX video on demand (VOD) acquistati. Per ottenere il codice di registrazione, individuare la sezione DivX VOD nel menu di impostazione del dispositivo. Visitare il sito vod.divx.com per ulteriori informazioni su come completare la registrazione. DivX Certified® per riprodurre video DivX® fino a HD 1080p, compresi i contenuti premium. DivX®, DivX Certified® e i loghi ad essi associati sono marchi di Rovi Corporation o delle sue consociate e sono utilizzati su licenza. Protetto da uno o più dei seguenti brevetti USA: 7,295,673; 7,460,668; 7,515,710; 7,519,274



DLNA®, il logo DLNA e DLNA CERTIFIED® sono marchi, marchi di servizio o marchi di certificazione di Digital Living Network Alliance.



HDMI, HDMI High-Definition Multimedia Interface e il logo HDMI sono marchi o marchi registrati di HDMI Licensing LLC negli Stati Uniti e in altri Paesi.



Oracle e Java sono marchi registrati di Oracle e/o delle sue filiali. Altri nomi possono essere marchi dei rispettivi proprietari.

Questo prodotto è dotato di una tecnologia di protezione dalla copia tutelata da brevetti U.S.A. e da altri diritti di proprietà intellettuale di Rovi Corporation. Sono vietati il reverse engineering o lo smontaggio.

Blu-ray Disc™, Blu-ray™ e i loghi sono marchi di Blu-ray Disc Association.

Il prodotto utilizza tecnologia Cinavia per limitare l'uso di copie non autorizzate di film e video commerciali e delle relative tracce audio. Se viene rilevato l'uso proibito di una copia non autorizzata, viene visualizzato un messaggio che interrompe la riproduzione o la copia. Per maggiori informazioni sulla tecnologia Cinavia consultare il centro online di informazioni ai consumatori di Cinavia all'indirizzo <http://www.cinavia.com>. Per richiedere maggiori informazioni su Cinavia per e-mail inviare un messaggio con il proprio indirizzo a: Centro di informazioni ai consumatori di Cinavia, casella postale 86851, San Diego, CA, 92138, USA." Il prodotto è dotato di tecnologia proprietaria su licenza di Verance Corporation ed è protetto dal brevetto U.S.A. 7,369,677 e da altri brevetti U.S.A. e di altri Paesi registrati e in attesa di registrazione, di una protezione del copyright e del segreto aziendale per alcuni aspetti di tale tecnologia. Cinavia è un marchio di Verance Corporation. Copyright 2004-2010 di Verance Corporation. Verance. Tutti i diritti riservati. Sono vietati il reverse engineering o lo smontaggio.

- Avviso di licenza open source

In caso di utilizzo di software open source, sono disponibili licenze open source nel menu del prodotto.



Contatta SAMSUNG WORLD WIDE

Se hai commenti o domande sui prodotti Samsung, contatta il Servizio Clienti Samsung.

Area	Contact Centre ☎	Web Site
■ Europe		
AUSTRIA	0800 - SAMSUNG (0800 - 7267864)	www.samsung.com/at/support
BELGIUM	02-201-24-18	www.samsung.com/be/support (Dutch) www.samsung.com/be_fr/support (French)
BOSNIA	051 331 999	www.samsung.com/support
BULGARIA	07001 33 11 , sharing cost	www.samsung.com/bg/support
CROATIA	062 726 786	www.samsung.com/hr/support
CZECH	800 - SAMSUNG (800-726786) Samsung Electronics Czech and Slovak, s.r.o. V Parku 2343/24, 148 00 - Praha 4	www.samsung.com/cz/support
DENMARK	70 70 19 70	www.samsung.com/dk/support
FINLAND	030-6227 515	www.samsung.com/fi/support
FRANCE	01 48 63 00 00	www.samsung.com/fr/support
GERMANY	0180 6 SAMSUNG bzw. 0180 6 7267864* 0180 6 67267864* (*0,20 €/Anruf aus dem dt. Festnetz, aus dem Mobilfunk max. 0,60 €/Anruf)	www.samsung.com/de/support
CYPRUS	8009 4000 only from landline, toll free	
GREECE	80111-SAMSUNG (80111 726 7864) only from land line (+30) 210 6897691 from mobile and land line	www.samsung.com/gr/support
HUNGARY	0680SAMSUNG (0680-726-786) 0680PREMIUM (0680-773-648)	http://www.samsung.com/hu/support
ITALIA	800-SAMSUNG (800.7267864)	www.samsung.com/it/support
LUXEMBURG	261 03 710	www.samsung.com/support

Area	Contact Centre ☎	Web Site
MONTENEGRO	020 405 888	www.samsung.com/support
SLOVENIA	0800 697 267 090 726 786	www.samsung.com/si/support
NETHERLANDS	0900-SAMSUNG (0900-7267864) (€ 0,10/Min)	www.samsung.com/nl/support
NORWAY	815 56480	www.samsung.com/no/support
POLAND	0 801-172-678* lub +48 22 607-93-33 ** ** (calkowity koszt połączenia jak za 1 impuls według taryfy operatora) ** (koszt połączenia według taryfy operatora)	www.samsung.com/pl/support
PORTUGAL	808 20 7267	www.samsung.com/pt/support
ROMANIA	08008 SAMSUNG (08008 726 7864) TOLL FREE No.	www.samsung.com/ro/support
SERBIA	011 321 6899	www.samsung.com/rs/support
SLOVAKIA	0800 - SAMSUNG(0800-726 786)	www.samsung.com/sk/support
SPAIN	0034902172678	www.samsung.com/es/support
SWEDEN	0771 726 7864 (SAMSUNG)	www.samsung.com/se/support
SWITZERLAND	0848 726 78 64 (0848-SAMSUNG)	www.samsung.com/ch/support (German) www.samsung.com/ch_fr/support (French)
U.K	0330 SAMSUNG (7267864)	www.samsung.com/uk/support
EIRE	0818 717100	www.samsung.com/ie/support
LITHUANIA	8-800-77777	www.samsung.com/lt/support
LATVIA	8000-7267	www.samsung.com/lv/support
ESTONIA	800-7267	www.samsung.com/ee/support



Corretto smaltimento delle batterie del prodotto

(applicabile nei Paesi con sistemi di raccolta differenziata)

Il marchio riportato sulla batteria o sulla sua documentazione o confezione indica che le batterie di questo prodotto non devono essere smaltite con altri rifiuti domestici al termine del ciclo di vita. Dove raffigurati, i simboli chimici Hg, Cd o Pb indicano che la batteria contiene mercurio, cadmio o piombo in quantità superiori ai livelli di riferimento della direttiva UE 2006/66. Se le batterie non vengono smaltite correttamente, queste sostanze possono causare danni alla salute umana o all'ambiente.

Per proteggere le risorse naturali e favorire il riutilizzo dei materiali, separare le batterie dagli altri tipi di rifiuti e riciclarle utilizzando il sistema di conferimento gratuito previsto nella propria area di residenza.



Corretto smaltimento del prodotto (rifiuti elettrici ed elettronici)

(applicabile nei Paesi con sistemi di raccolta differenziata)

Il marchio riportato sul prodotto, sugli accessori o sulla documentazione indica che il prodotto e i relativi accessori elettronici (quali caricabatterie, cuffia e cavo USB) non devono essere smaltiti con altri rifiuti domestici al termine del ciclo di vita. Per evitare eventuali danni all'ambiente o alla salute causati dall'inopportuno smaltimento dei rifiuti, si invita l'utente a separare il prodotto e i suddetti accessori da altri tipi di rifiuti e di riciclarli in maniera responsabile per favorire il riutilizzo sostenibile delle risorse materiali.

Gli utenti domestici sono invitati a contattare il rivenditore presso il quale è stato acquistato il prodotto o l'ufficio locale preposto per tutte le informazioni relative alla raccolta differenziata e al riciclaggio per questo tipo di materiali.

Gli utenti aziendali sono invitati a contattare il proprio fornitore e verificare i termini e le condizioni del contratto di acquisto. Questo prodotto e i relativi accessori elettronici non devono essere smaltiti unitamente ad altri rifiuti commerciali.



AH68-02693E-01