

AUDIOLINE

Schnurloses DECT-/GAP-Telefon Cordless DECT/GAP telephone



**Bedienungsanleitung
Operating Instructions**

Surf

Inhaltsverzeichnis

1	Sicherheitshinweise	4
	Bestimmungsgemäße Verwendung	4
	Aufstellungsort	4
	Netzteil	4
	Akkus	4
	Stromausfall	4
	Medizinische Geräte	5
	Entsorgung	5
2	Telefon in Betrieb nehmen	6
	Sicherheitshinweise	6
	Verpackungsinhalt prüfen	6
	Basisstation anschließen	7
	Akkus einlegen	7
	Akkus aufladen	7
	Datum und Uhrzeit des Mobilteils einstellen	8
	Displaysprache einstellen	8
	Automatische Rufannahme / Direktannahme	8
3	Bedienelemente	9
4	Einführende Informationen	11
	Symbole im Display des Mobilteils	11
	Bereitschaftsmodus	12
	Navigation im Menü	12
5	Telefonieren	13
	Anruf annehmen	13
	Anrufen	13
	Freisprechen	13
	Gespräch beenden	14
	Wahlwiederholung	14
	Aus der Anrufliste anrufen	14
	Aus dem Telefonbuch anrufen	15
	Anzeige der Gesprächsdauer	15
	Hörerlautstärke einstellen	15

Inhaltsverzeichnis

Mikrofon ausschalten (Mute)	15
Intern telefonieren	15
6 Weitere Leistungsmerkmale	17
Tastensperre	17
Tonruf am Mobilteil ausschalten	17
Mobilteil ausschalten	17
7 Anrufliste / Wahlwiederholung	19
Listen bearbeiten	19
8 Telefonbuch	20
Neuen Eintrag anlegen	20
Telefonbucheinträge bearbeiten	21
9 Telefon einstellen	22
Datum/Zeit	22
Wecker	22
Tonruf für das Mobilteil einstellen	23
Hinweistöne einstellen	23
Displaysprache einstellen	24
Mobilteilnamen einstellen	24
Automatische Rufannahme einstellen	24
Wahlsperre einstellen	25
Basis auswählen	26
Wahlverfahren einstellen	26
Flashzeit einstellen	26
PIN ändern	27
Basis in den Auslieferungszustand zurücksetzen	27
Mobilteil in den Auslieferungszustand zurücksetzen	28
10 Mobilteile an-/abmelden	29
Weiteres Mobilteil des gleichen Typs anmelden	29
Einzelnes Mobilteil löschen	29
Alle Mobilteile löschen	30

Inhaltsverzeichnis

11	Betrieb an Telefonanlagen/Zusatzdienste	31
	Betrieb an Telefonanlagen	31
	Zusatzdienste Ihres Netzbetreibers	31
12	Anhang	32
	Menüstruktur	32
	Fehlersuche	33
	Werkseinstellungen/Auslieferungszustand	34
	Technische Daten	35
	Konformitätserklärung	36
	Pflegehinweise	36
	Garantie	36
	Stichwortverzeichnis	38

Sicherheitshinweise

1 Sicherheitshinweise

Lesen Sie diese Bedienungsanleitung sorgfältig durch.

Bestimmungsgemäße Verwendung

Dieses Telefon ist geeignet zum Telefonieren innerhalb eines Telefonnetzes. Jede andere Verwendung gilt als nicht bestimmungsgemäß. Eigenmächtige Veränderungen oder Umbauten sind nicht zulässig. Öffnen Sie das Gerät in keinem Fall selbst und führen Sie keine eigenen Reparaturversuche durch.

Aufstellungsort

Vermeiden Sie Belastungen durch Rauch, Staub, Erschütterungen, Chemikalien, Feuchtigkeit, Hitze oder direkte Sonneneinstrahlung. Verwenden Sie das Mobilteil nicht in explosionsgefährdeten Bereichen.

Netzteil

 **Achtung:** Verwenden Sie nur das mitgelieferte Stecker-Netzteil, da andere Netzteile das Telefon beschädigen können. Versperren Sie den Zugang zum Steckernetzteil nicht durch Möbel oder andere Gegenstände.

Akkus

 **Achtung:** Werfen Sie Akkus nicht ins Feuer. Verwenden Sie nur Akkus des gleichen Typs! Achten Sie auf die richtige Polung! Bei verkehrter Polung der Akkus besteht beim Aufladen Explosionsgefahr.

Stromausfall

Bei Stromausfall kann mit dem Telefon nicht telefoniert werden. Halten Sie für Notfälle ein schnurgebundenes Telefon bereit, welches ohne externe Stromversorgung arbeitet.

Medizinische Geräte

! **Achtung:** Benutzen Sie das Telefon nicht in der Nähe von medizinischen Geräten. Eine Beeinflussung kann nicht ausgeschlossen werden.

DECT-Telefone können in Hörgeräten einen unangenehmen Brummtönen verursachen.

(DECT: **D**igital **E**nhanced **C**ordless **T**elecommunication = Standard für kabellose Telefone)

Entsorgung

Wollen Sie Ihr Gerät entsorgen, bringen Sie es zur Sammelstelle Ihres kommunalen Entsorgungsträgers (z. B. Wertstoffhof). Nach dem Elektro- und Elektronikgerätegesetz sind Besitzer von Altgeräten gesetzlich verpflichtet, alte **Elektro- und Elektronikgeräte** einer getrennten Abfallerfassung zuzuführen. Das nebenstehende Symbol bedeutet, dass Sie das Gerät auf keinen Fall in den Hausmüll werfen dürfen!



Gefährdung von Gesundheit und Umwelt durch Akkus und Batterien! Akkus und Batterien nie öffnen, beschädigen, verschlucken oder in die Umwelt gelangen lassen.



Sie können giftige und umweltschädliche Schwermetalle enthalten. Sie sind gesetzlich verpflichtet, Akkus und Batterien beim batterievertreibenden Handel sowie bei zuständigen Sammelstellen, die entsprechende Behälter bereitstellen, sicher zu entsorgen. Die Entsorgung ist unentgeltlich. Die nebenstehenden Symbole bedeuten, dass Sie Akkus und Batterien auf keinen Fall in den Hausmüll werfen dürfen, sondern dass diese über Sammelstellen der Entsorgung zugeführt werden müssen. **Verpackungsmaterialien** entsorgen Sie entsprechend den lokalen Vorschriften.



Telefon in Betrieb nehmen

2 Telefon in Betrieb nehmen

Sicherheitshinweise

 **Achtung:** Lesen Sie vor der Inbetriebnahme unbedingt die Sicherheitshinweise in Kapitel 1.

Verpackungsinhalt prüfen

Zum Lieferumfang gehören:

Basisstation mit Netzteil	1
Mobilteil	1
Telefonanschlusskabel	1
Akkus	2
Bedienungsanleitung	1



Die mitgelieferten Netzteile erfüllen die Ökodesign-Anforderungen der Europäischen Union (Richtlinie 2005/32/EG). Dies bedeutet, dass sowohl im Betrieb als auch im Ruhezustand der Stromverbrauch im Vergleich zu Netzteilen älterer Bauart deutlich niedriger ist.

Telefon in Betrieb nehmen

Basisstation anschließen

⚠ Achtung: Stellen Sie die Basisstation mit einem Mindestabstand von 1 m zu anderen elektronischen Geräten auf, da es sonst zu gegenseitigen Störungen kommen kann.

Schließen Sie die Basisstation wie auf der Skizze abgebildet an. Verwenden Sie aus Sicherheitsgründen nur das mitgelieferte Netzteil sowie das beigelegte Telefonanschlusskabel.

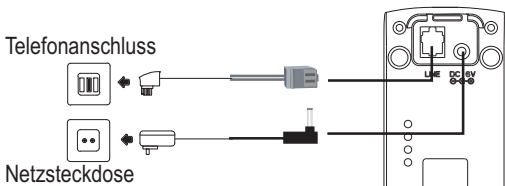

⚠ Achtung: Verwenden Sie für die Basisstation nur das mitgelieferte Netzteil !

Akkus einlegen

Öffnen Sie das Akkufach.
Legen Sie die Akkus in das Akkufach ein.
Schließen Sie das Akkufach.

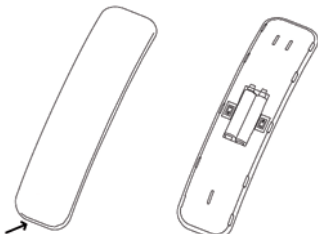

⚠ Achtung: Verwenden Sie nur NiMH-Akkus vom Typ AAA (Microzellen) / 600 mAh! Niemals Batterien/Primärzellen verwenden! Achten Sie auf die richtige Polarität!

Telefon in Betrieb nehmen

Akkus aufladen

 Legen Sie das Mobilteil bei der ersten Inbetriebnahme für mindestens 14 Stunden auf die Basisstation.

Das Mobilteil erwärmt sich beim Laden. Dies ist normal und ungefährlich. Laden Sie das Mobilteil nicht mit fremden Aufladegeräten. Der Akkuladezustand wird im Display angezeigt. Wenn die Ladung der Akkus die untere Grenze erreicht hat, blinkt das Akkusymbol () im Display und Sie hören den Akku-Warnton (falls Akku-Warnton eingeschaltet / Menüpunkt „**MT EINSTELL./TON EINST./AKKU LEER**“). Sie haben noch ca. 10 Minuten Gesprächszeit.

Datum und Uhrzeit des Mobilteils einstellen

Bei Inbetriebnahme verfügt das Mobilteil nicht über eine korrekte Uhrzeit (z. B. für Einträge in der Anrufliste). Datum und Uhrzeit stellen Sie über den Menüpunkt „**MT EINSTELL./DATUM & ZEIT**“ ein.

Displaysprache einstellen

Die Displaysprache ist in verschiedenen Sprachen einstellbar. Im Auslieferungszustand ist „Deutsch“ eingestellt. Sie können die Sprache über den Menüpunkt „**MT EINSTELL./SPRACHE**“ ändern.

Automatische Rufannahme / Direktannahme

Ist die Funktion aktiviert (Auslieferungszustand), wird ein Anruf automatisch beim Herausnehmen des Mobilteils aus der Basisstation angenommen. Die automatische Rufannahme wird über den Menüpunkt „**MT EINSTELL./AUTO-ANNAHME**“ ein- oder ausgeschaltet.

3 Bedienelemente

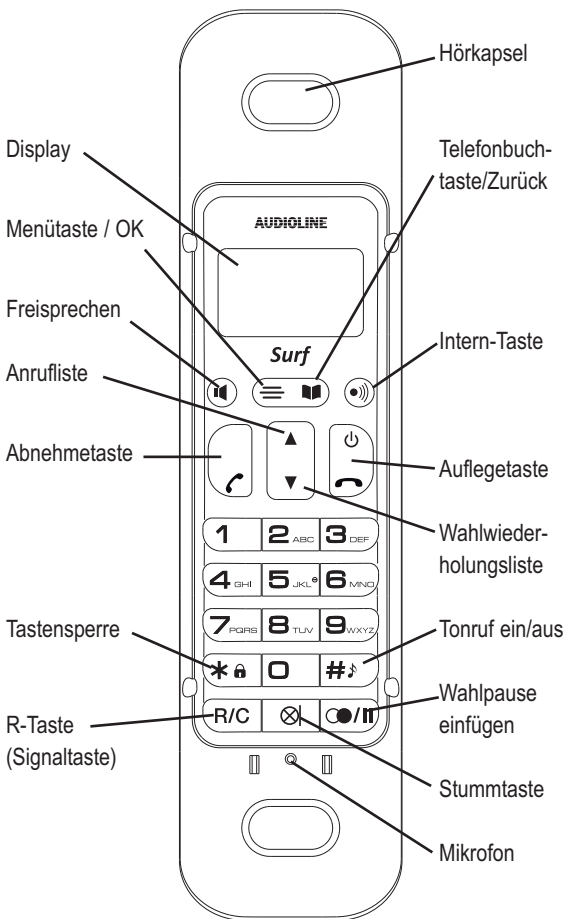



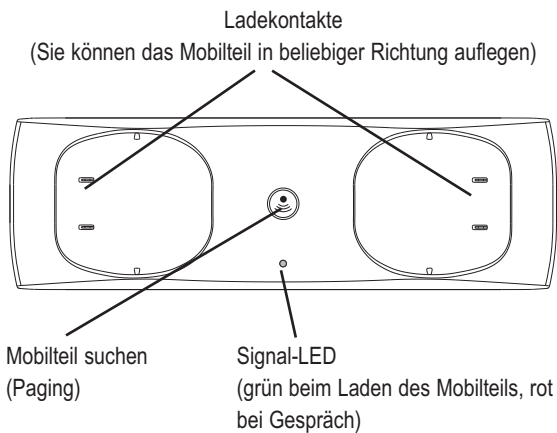







Bedienelemente



4 Einführende Informationen

Symbole im Display des Mobilteils

Symbol	Beschreibung
	Konstant: Verbindung zur Basisstation. Blinkt: keine Verbindung zur Basisstation.
	Konstant: Anzeige der Batteriekapazität.
	Konstant: Akkus sollten geladen werden. Blinkend: Laden Sie die Akkus.
	Konstant: Sie führen ein Gespräch. Blinkend: Sie erhalten gerade einen Anruf.
	Freisprechbetrieb ist aktiviert.
	Tonruf ist ausgeschaltet.
	Konstant: Eine Weckzeit ist eingestellt. Blinkt: Die eingestellte Weckzeit ist erreicht.
	Tastensperre ist eingeschaltet.
	Sie haben eine Nachricht in der Sprachbox Ihres Netzbetreibers (abhängig vom Netzbetreiber)
	Das Telefonbuch ist geöffnet.
NEW	Neuer Anruf in der Anrufliste.
RPT	Mehrere Anrufe von derselben Rufnummer.
#	Beim Durchsehen der Anruflisten: Laufende Nummer des Eintrags.

Einführende Informationen

Bereitschaftsmodus



Alle Beschreibungen in dieser Bedienungsanleitung gehen davon aus, dass sich das Mobilteil im Bereitschaftsmodus befindet. Den Bereitschaftsmodus erreichen Sie, indem Sie die Taste  drücken.

Navigation im Menü

Alle Funktionen sind über unterschiedliche Menüs zu erreichen. Die komplette Menüstruktur finden Sie im Anhang.

Zur Navigation im Menü benutzen Sie die Pfeiltasten.

Mit der Taste  öffnen Sie das Menü.

Mit den Pfeiltasten  bzw.  bewegen Sie sich im Menü.

Zum Öffnen eines Untermenüs drücken Sie  .



Wollen Sie zum übergeordneten Menü zurück, drücken Sie  kurz.

5 Telefonieren



Anruf annehmen

 Ihr Telefon klingelt.

Mobilteil **nicht** auf der Basis:

 /  Drücken Sie die Abnehmetaste oder die Freisprechtaste.

Mobilteil auf der Basis und **AUTO-ANNAHME nicht** eingeschaltet:



 /  Nehmen Sie das Mobilteil von der Basis und drücken Sie die Abnehmetaste oder die Freisprechtaste.



Mobilteil auf der Basis und **AUTO-ANNAHME** eingeschaltet:

 Nehmen Sie das Mobilteil von der Basis; das Gespräch wird automatisch angenommen.

Anrufen

 Geben Sie die Rufnummer ein.

Fehler bei der Eingabe mit  oder  korrigieren.

 /  Rufnummer wird gewählt.

 Sie können auch zuerst die Abnehmetaste drücken und erhalten damit das Freizeichen. Die eingegebenen Ziffern Ihrer gewünschten Rufnummer werden sofort gewählt. Eine Korrektur einzelner Ziffern der Rufnummer ist bei dieser Form des Gesprächsaufbaus nicht möglich.

Freisprechen

 Zum Ein- bzw. Ausschalten des Freisprechens drücken Sie die Freisprechtaste.

Telefonieren

Gespräch beenden



Auflegetaste drücken oder Mobilteil auf die Basis legen.

Wahlwiederholung

 Ihr Telefon speichert die 10 zuletzt gewählten Rufnummern. Ist für die Rufnummer ein Telefonbucheintrag angelegt, wird zusätzlich der Name angezeigt.





Öffnen Sie die Wahlwiederholungsliste.



Wählen Sie einen Eintrag aus.



Rufnummer wird gewählt.

Wollen Sie die zuletzt gewählte Rufnummer noch einmal wählen, drücken Sie  /  und anschließend .

Aus der Anrufliste anrufen

 Ihr Telefon speichert die letzten 30 Anrufe in der Anrufliste. Ist für die Rufnummer ein Telefonbucheintrag angelegt, wird zusätzlich der Name angezeigt.

Die Speicherung kann nur erfolgen, wenn die Funktion „Rufnummernübertragung (CLIP)“ an Ihrem Anschluss verfügbar ist und die Rufnummer vom Anrufer nicht unterdrückt oder aus anderen Gründen nicht übertragen wurde.



Öffnen Sie die Anrufliste.



Wählen Sie einen Eintrag aus.



Rufnummer wird gewählt.

Aus dem Telefonbuch anrufen

 Das Telefonbuch kann 50 Einträge aufnehmen.
Zum Anlegen von Einträgen siehe Abschnitt „Telefonbuch“.



Öffnen Sie das Telefonbuch.



Wählen Sie einen Eintrag aus.



Rufnummer wird gewählt.

Anzeige der Gesprächsdauer

Während eines Gesprächs wird die Gesprächsdauer in Stunden, Minuten und Sekunden angezeigt.

Hörerlautstärke einstellen



Sie können während eines Gesprächs die Lautstärke in 5 Stufen einstellen (bei Hörerbetrieb -> Hörerlautstärke, bei Freisprechen -> Lautsprecherlautstärke).

Die Einstellungen sind getrennt voneinander und bleiben auch nach Ende des Gespräches gespeichert.

Mikrofon ausschalten (Mute)



Sie können während eines Gesprächs das Mikrofon ausschalten, so dass Ihr Gesprächspartner Sie nicht hören kann.



Zum Einschalten des Mikrofons drücken Sie die Taste erneut.

Intern telefonieren

 Interne Gespräche, Vermitteln und Konferenzgespräche sind nur möglich, wenn mehrere Mobilteile angemeldet sind.

Telefonieren

Internes Gespräch führen



Drücken Sie die Intern-Taste.



Geben Sie die interne Rufnummer des gewünschten Mobilteils ein.

Externes Gespräch vermitteln



Während eines Externgesprächs . . .

Drücken Sie die Intern-Taste.



Geben Sie die interne Rufnummer des gewünschten Mobilteils ein.

Das externe Gespräch wird gehalten. Wenn das gerufene Mobilteil eingeschaltet wird ggf. Gespräch ankündigen.



Drücken Sie die Auflegetaste. Das Gespräch ist übergeben.

Konferenz



Während eines Externgesprächs . . .

Drücken Sie die Intern-Taste.



Geben Sie die interne Rufnummer des gewünschten Mobilteils ein.



Wenn das gerufene Mobilteil eingeschaltet wird drücken Sie die Stern-Taste.

 Legt einer der beteiligten Konferenzteilnehmer auf, bleiben die beiden anderen miteinander verbunden.

Weitere Leistungsmerkmale

6 Weitere Leistungsmerkmale

Tastensperre

Die Tastensperre verhindert ein unbeabsichtigtes Betätigen der Tasten. Eintreffende Anrufe können wie gewohnt entgegen genommen werden.



Drücken und halten Sie die Stern-Taste bis im Display das Symbol für die Tastensperre  und **HS gesperrt** erscheint.



Zum Entsperren der Tastatur drücken und halten Sie die Stern-Taste erneut bis das Symbol wieder erlischt und der Name des Mobilteils wieder angezeigt wird.

Tonruf am Mobilteil ausschalten

Sie können den Tonruf auch über das Menü „**MT EINSTELL./RUFTON EINST**“ ausschalten.



Drücken und halten Sie die Raute-Taste bis im Display das Symbol für den ausgeschalteten Tonruf  erscheint.



Zum Wiedereinschalten des Tonrufs drücken und halten Sie die Raute-Taste erneut bis das Symbol wieder erlischt.

Mobilteil ausschalten

Sie können das Mobilteil ausschalten um die Akkus zu schonen.



Drücken Sie die Auflegetaste und halten Sie sie gedrückt. Nach wenigen Sekunden wird das Mobilteil ausgeschaltet. Die Displaybeleuchtung erlischt.

Weitere Leistungsmerkmale



Zum Wiedereinschalten des Mobilteils drücken Sie die Auflegetaste so lange, bis im Display wieder ein Inhalt erscheint. Alternativ können Sie das Mobilteil auch einfach auf die Basisstation legen.

7 Anrufliste / Wahlwiederholung

Listen bearbeiten



Drücken Sie die **Menü**-Taste.



Wählen Sie **ANRUFLISTE**.



Drücken Sie die **Menü**-Taste.



Wählen Sie eine Liste aus (*VERPASST/EMPFANGEN/GEWÄHLT*).



Drücken Sie die **Menü**-Taste.



Wählen Sie einen Eintrag aus.



Drücken Sie die **Menü**-Taste.



Wählen Sie aus den folgenden Möglichkeiten und bestätigen Sie mit der **Menü**-Taste:

NR.SPEICHER? Die Rufnummer wird im Telefonbuch gespeichert. Geben Sie einen Namen ein, bestätigen oder bearbeiten Sie die Rufnummer und legen Sie eine Tonrufmelodie für diesen Eintrag fest.

LÖSCHEN? Der Eintrag wird gelöscht.

ALLE LÖSCHE? Die ganze Liste wird nach einer Sicherheitsabfrage gelöscht.

8 Telefonbuch

☞ Im Telefonbuch können Sie 50 Rufnummern und zugehörige Namen speichern. Sie können jedem Eintrag eine eigene Melodie zuordnen, mit der ein Anruf signalisiert werden soll. Geben Sie die Rufnummern immer mit der Ortsvorwahl ein; das ermöglicht eine korrekte Anzeige des jeweiligen Anrufers, für den ein Eintrag angelegt ist und dessen Übertragung der Rufnummer an Ihrem Anschluss verfügbar ist.

Neuen Eintrag anlegen



Drücken Sie die **Menü**-Taste.



Wählen Sie **TELEFONBUCH**.



Drücken Sie die **Menü**-Taste.



Wählen Sie **NEUER EINTR.**



Drücken Sie die **Menü**-Taste.



Geben Sie den Namen ein (maximal 12 Zeichen).

Die Zifferntasten sind mit Buchstaben beschriftet. Durch mehrmaliges Drücken der entsprechenden Taste können Buchstaben und Ziffern eingegeben werden.

Nach kurzer Zeit springt die Einfügemarke (Cursor) weiter.



Schließen Sie die Eingabe mit der **Menü**-Taste ab.



Geben Sie die Rufnummer ein (maximal 20 Ziffern). Ist Ihr Telefon an einer Telefonanlage angeschlossen, geben Sie die Amtskennziffer mit ein. Ist eine Wahlpause erforderlich, drücken Sie nach der Amtskennziffer die Taste ; im Display wird **P** angezeigt.



Schließen Sie die Eingabe mit der **Menü**-Taste ab.



Wählen Sie eine Melodie für den Eintrag aus.
Bestätigen Sie mit der **Menü**-Taste.
Zurück zum Bereitschaftsmodus.

Telefonbucheinträge bearbeiten



Drücken Sie die **Menü**-Taste.



Wählen Sie **TELEFONBUCH**.



Drücken Sie die **Menü**-Taste.



Wählen Sie aus den folgenden Möglichkeiten und bestätigen Sie mit der **Menü**-Taste:

LISTE

Alle Einträge des Telefonbuchs werden angezeigt (Blättern mit).

NEUER EINTR. Sie können einen neuen Eintrag anlegen.

EINTR. BEARB. Sie können den Eintrag ändern. Löschen Sie Buchstaben und Ziffern mit , geben Sie mit den Zifferntasten neue Buchstaben und Ziffern ein. Einzelheiten dazu siehe unter „Neuen Eintrag anlegen“.

EINTR.LÖSCH. Der Eintrag wird gelöscht.

ALLE LÖSCHE? Die gesamte Liste wird nach einer Sicherheitsabfrage gelöscht.

SPEICH-STAT. Die aktuelle Belegung wird angezeigt (z. B. **03/50**: 3 von 50 möglichen Einträgen sind vorhanden).

9 Telefon einstellen

Datum/Zeit



Drücken Sie die **Menü**-Taste.



Wählen Sie **MT EINSTELL.** aus und drücken Sie die **Menü**-Taste.



Wählen Sie **DATUM & ZEIT** aus und drücken Sie die **Menü**-Taste.



Die letzten zwei Ziffern der Jahreszahl blinken. Stellen Sie mit den Pfeiltasten die Jahreszahl ein und bestätigen Sie mit der **Menü**-Taste. Der Monat blinkt.

Stellen Sie auf diese Weise jeweils mit den Pfeiltasten und Bestätigung mit der **Menü**-Taste Monat, Tag, Stunden (AM=vormittags, PM= nachmittags) und Minuten ein.

Wecker



Drücken Sie die **Menü**-Taste.



Wählen Sie **MT EINSTELL.** aus und drücken Sie die **Menü**-Taste.



Wählen Sie **ALARM** aus und drücken Sie die **Menü**-Taste.



Wählen Sie **EIN** aus und drücken Sie die **Menü**-Taste.



Stellen Sie mit den Pfeiltasten die Weckzeit ein (Stunden, Minuten, AM/PM). Drücken Sie jeweils die **Menü**-Taste.



Wählen Sie **SNOOZE EIN** oder **SNOOZE AUS** und drücken Sie die **Menü**-Taste.

Ist „Snooze“ eingeschaltet, bedeutet dies, dass das Wecksignal jeweils nach 5 Minuten bis zu 9 mal wiederholt wird. Zum Unterbrechen des Wecksignals drücken Sie eine

Telefon einstellen

beliebige Taste außer der Auflegetaste. Die Snooze-Funktion wird durch Drücken der Auflegetaste beendet.

Ist „Snooze“ ausgeschaltet, ertönt das Wecksignal einmal zur eingestellten Zeit. Zum Quittieren des Wecksignals drücken Sie eine beliebige Taste.

Tonruf für das Mobilteil einstellen



Drücken Sie die **Menü**-Taste.



Wählen Sie **MT EINSTELL.** aus und drücken Sie die **Menü**-Taste.



Wählen Sie **RUFTON EINST** aus und drücken Sie die **Menü**-Taste.



Wählen Sie aus den folgenden Möglichkeiten und bestätigen Sie mit der **Menü**-Taste:

INTERNRUFTON Wählen Sie Melodie und Lautstärke für die Signalisierung eines internen Anrufes aus.

EXTERNRUFTON Wählen Sie Melodie und Lautstärke für die Signalisierung eines externen Anrufes aus.

 Wählen Sie „**LAUTST. AUS**“ wird das Symbol im Display angezeigt.

Hinweistöne einstellen



Drücken Sie die **Menü**-Taste.



Wählen Sie **MT EINSTELL.** aus und drücken Sie die **Menü**-Taste.



Wählen Sie **TON EINST.** aus und drücken Sie die **Menü**-Taste.







Wählen Sie aus den folgenden Möglichkeiten und bestätigen Sie mit der **Menü**-Taste:

TASTENTON Schalten Sie den Quittungston für eine Tastenbetätigung ein oder aus.





Telefon einstellen

- AKKU LEER** Schalten Sie den Hinweiston ein oder aus. Der Ton signalisiert, wenn der Akku geladen werden muss.
- AUS.REICHW.** Schalten Sie den Hinweiston ein oder aus. Der Ton signalisiert, wenn Sie sich mit dem Mobilteil am Rande der Reichweite zur Basis befinden.





Displaysprache einstellen

-  Drücken Sie die **Menü**-Taste.
-  Wählen Sie **MT EINSTELL.** aus und drücken Sie die **Menü**-Taste.
-  Wählen Sie **SPRACHE** aus und drücken Sie die **Menü**-Taste.
-  Wählen Sie eine Sprache und bestätigen Sie mit der **Menü**-Taste.

Mobilteilnamen einstellen

-  Drücken Sie die **Menü**-Taste.
-  Wählen Sie **MT EINSTELL.** aus und drücken Sie die **Menü**-Taste.
-  Wählen Sie **MT NAME** aus und drücken Sie die **Menü**-Taste.
-  Löschen Sie ggf. den alten Namen mit , geben Sie mit den Zifferntasten einen neuen Namen ein und drücken Sie die **Menü**-Taste.

Automatische Rufannahme einstellen

-  Drücken Sie die **Menü**-Taste.
-  Wählen Sie **MT EINSTELL.** aus und drücken Sie die **Menü**-Taste.
-  Wählen Sie **AUTO-ANNAHME** aus und drücken Sie die **Menü**-Taste.
-  Wählen Sie, ob die automatische Rufannahme ein- oder ausgeschaltet sein soll, und

Telefon einstellen

bestätigen Sie die Einstellung mit der **Menü-**Taste.

 Bei eingeschalteter automatischer Rufannahme wird ein Anruf sofort angenommen, wenn das Mobilteil aus der Basis genommen wird.

Wahlsperre einstellen



Drücken Sie die **Menü-**Taste.



Wählen Sie **MT EINSTELL.** aus und drücken Sie die **Menü-**Taste.



Wählen Sie **RUFSPERRE** aus und drücken Sie die **Menü-**Taste.



Geben Sie die aktuelle PIN ein und drücken Sie die **Menü-**Taste.



Wählen Sie, ob die Wahlsperre ein- oder ausgeschaltet sein soll, und bestätigen Sie die Einstellung mit der **Menü-**Taste.



Haben Sie die Wahlsperre „EIN“geschaltet, wählen Sie einen der 4 möglichen Speicherplätze und drücken Sie die **Menü-**Taste.



Geben Sie maximal 4 Ziffern ein und drücken Sie die **Menü-**Taste.

 Sie können bis zu vier 4-stellige Nummern eingeben. Immer wenn bei eingeschalteter Wahlsperre eine gewählte Rufnummer mit einer der gespeicherten Ziffernfolgen beginnt, wird die Wahl abgebrochen.

Beispiel: Haben Sie „1234“ eingegeben, werden alle Wählversuche, die mit „1234“ beginnen, abgebrochen.

Telefon einstellen

Basis auswählen



Drücken Sie die **Menü**-Taste.



Wählen Sie **MT EINSTELL.** aus und drücken Sie die **Menü**-Taste.



Wählen Sie **BASIS AUSW.** aus und drücken Sie die **Menü**-Taste.



Wählen Sie eine Basis und bestätigen Sie mit der **Menü**-Taste.

 Ist Ihr Mobilteil an mehreren Basisstationen angemeldet (bis zu 4 Basisstationen), können Sie die „aktive“ Basis auswählen. Die aktuelle Basis ist mit einem „+“ markiert. In der Einstellung „AUTOMATISCH“ bucht sich das Mobilteil immer an der ersten Basis ein, die es findet.

Wahlverfahren einstellen



Drücken Sie die **Menü**-Taste.



Wählen Sie **BS EINSTELL.** aus und drücken Sie die **Menü**-Taste.



Wählen Sie **WAHLVERF.** aus und drücken Sie die **Menü**-Taste.



Wählen Sie **TONWAHL** oder **IMPULSWAHL** und bestätigen Sie mit der **Menü**-Taste.

 Für die meisten Anschlüsse ist TONWAHL die richtige Einstellung.

Flashzeit einstellen



Drücken Sie die **Menü**-Taste.



Wählen Sie **BS EINSTELL.** aus und drücken Sie die **Menü**-Taste.



Wählen Sie **FLASH-ZEIT** aus und drücken Sie die **Menü**-Taste.

Telefon einstellen



Wählen Sie 100 ms, 300 ms, 600 ms oder 1000 ms und bestätigen Sie mit der **Menü**-Taste.

Erkundigen Sie sich ggf. bei Ihrem Netzbetreiber nach der für Ihren Anschluss erforderlichen Einstellung zur Nutzung von Netz-Leistungsmerkmalen.

PIN ändern



Drücken Sie die **Menü**-Taste.



Wählen Sie **BS EINSTELL.** aus und drücken Sie die **Menü**-Taste.



Wählen Sie **NEUE PIN** aus und drücken Sie die **Menü**-Taste.



Geben Sie die aktuelle PIN ein (im Auslieferungszustand 0 0 0 0) und drücken Sie die **Menü**-Taste.



Geben Sie eine neue PIN ein und drücken Sie die **Menü**-Taste.



Geben Sie die neue PIN noch einmal ein und drücken Sie die **Menü**-Taste.

Die vierstellige PIN schützt einige Einstellungen vor unbefugtem Zugriff. Wenn Sie die PIN vergessen haben wenden Sie sich bitte an unsere Service-Hotline.

Basis in den Auslieferungszustand zurücksetzen



Drücken Sie die **Menü**-Taste.



Wählen Sie **BS EINSTELL.** aus und drücken Sie die **Menü**-Taste.



Wählen Sie **BS RÜCKSETZ.** aus und drücken Sie die **Menü**-Taste.



Geben Sie die aktuelle PIN ein und drücken Sie die **Menü**-Taste.

Telefon einstellen

Mobilteil in den Auslieferungszustand zurücksetzen



Drücken Sie die **Menü**-Taste.



Wählen Sie **MT EINSTELL.** aus und drücken Sie die **Menü**-Taste.



Wählen Sie **MT RÜCKSETZ.** aus und drücken Sie die **Menü**-Taste.



Geben Sie die aktuelle PIN ein und drücken Sie die **Menü**-Taste.

 Das Telefonbuch wird nicht gelöscht. Bitte löschen Sie das Telefonbuch über das Telefonbuch-Menü.
Angemeldete Mobilteile bleiben angemeldet.

10 Mobilteile an-/abmelden

An einer Basisstation können bis zu 5 Mobilteile angemeldet werden. Das mit Ihrem Telefon ausgelieferte Mobilteil ist bereits an der Basis angemeldet. Zum Anmelden eines „fremden“ Mobilteils ziehen Sie bitte auch dessen Bedienungsanleitung zu Rate.

Weiteres Mobilteil des gleichen Typs anmelden



Drücken Sie die **Menü**-Taste.



Wählen Sie **ANMELDUNG** aus und drücken Sie die **Menü**-Taste.



Wählen Sie eine Basis aus und drücken Sie die **Menü**-Taste.



Geben Sie die aktuelle PIN der Basis ein, an der das Mobilteil angemeldet werden soll, und drücken Sie die **Menü**-Taste.



Drücken und halten Sie die Paging-Taste an der Basisstation so lange, bis die Kontroll-LED rot blinkt (ca. 5 s).

Nach einer kurzen Zeit ist das Mobilteil angemeldet.

Einzelnes Mobilteil löschen



Drücken Sie die **Menü**-Taste.



Wählen Sie **BS EINSTELL.** aus und drücken Sie die **Menü**-Taste.



Wählen Sie **MT ABMELDEN** aus und drücken Sie die **Menü**-Taste.



Geben Sie die aktuelle PIN ein und drücken Sie die **Menü**-Taste.



Wählen Sie eines der angezeigten Mobilteile aus und drücken Sie die **Menü**-Taste.

Mobilteile an-/abmelden

 Das Mobilteil, das Sie gerade benutzen, kann nicht abgemeldet werden.

Alle Mobilteile löschen



Drücken und halten Sie die Paging-Taste an der Basisstation so lange, bis die Kontroll-LED rot blinkt (ca. 5 s).

Drücken Sie dann die Paging-Taste 7 mal hintereinander. Die Kontroll-LED flackert. Alle Mobilteile sind gelöscht.

Betrieb an Telefonanlagen/Zusatzdienste

11 Betrieb an Telefonanlagen/Zusatzdienste

Betrieb an Telefonanlagen

Ist Ihr Telefon an einer Telefonanlage angeschlossen, können Sie über die R-Taste  Funktionen, wie z. B. Anrufe weiterleiten und automatischen Rückruf nutzen. Lesen Sie bitte in der Bedienungsanleitung Ihrer Telefonanlage, welche Flash-Zeit Sie zur Nutzung dieser Funktionen einstellen müssen. Ob Ihr Telefon an Ihrer Telefonanlage einwandfrei funktioniert, erfahren Sie bei dem Händler, bei dem die Anlage gekauft wurde.

Bitte denken Sie daran, bei Telefonbucheinträgen ggf. die Amtskennziffer und eine ggf. erforderliche Wahlpause (Taste ) mit einzugeben.

Zusatzdienste Ihres Netzbetreibers

Ihr Telefon unterstützt Zusatzdienste Ihres Netzbetreibers, wie z. B. Makeln, Anklopfen und Konferenz.

Über die R-Taste  können Sie diese Zusatzdienste nutzen. Bitte erkundigen Sie sich bei Ihrem Netzbetreiber, welche Flash-Zeit Sie zur Nutzung von Zusatzdiensten einstellen müssen. Zur Freischaltung von Zusatzdiensten wenden Sie sich bitte an Ihren Netzbetreiber.

12 Anhang

Menüstruktur

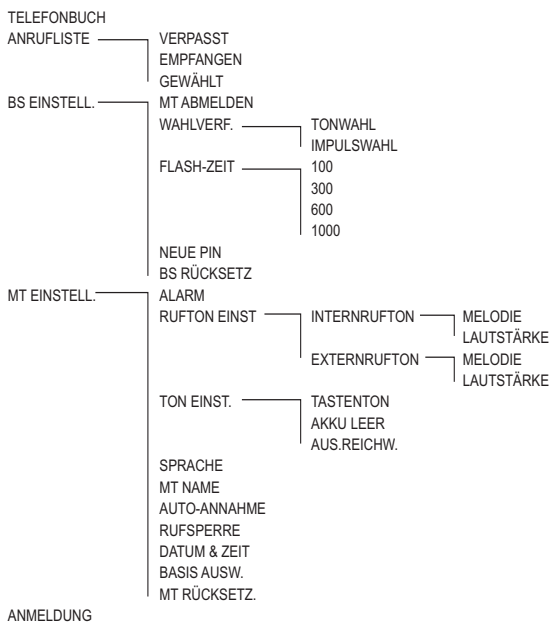

Fehlersuche

Haben Sie Probleme mit Ihrem Telefon, kontrollieren Sie zuerst die folgenden Hinweise.

Bei technischen Problemen können Sie sich an unsere Service-Hotline wenden. Die Rufnummer finden Sie auf unserer Website www.audioline.de

Bei Garantieansprüchen wenden Sie sich an Ihren Fachhändler. Die Garantiezeit beträgt 2 Jahre.

- Nach Betätigung der Abhebetaste ist kein Wählton hörbar, die Wählleitung wird nicht belegt.
 - Telefonanschluss-Stecker an der Basisstation und an der Telefonsteckdose kontrollieren.
 - Netzstecker an der Basisstation und an 230 V kontrollieren.
- Displayanzeige: „**BASIS x**“.
 - Netzstecker an der Basisstation und an 230 V kontrollieren.
- Displayanzeige: „**NICHT ANGEM.**“.
 - Mobilteil anmelden.
- Keine Anzeige auf dem Display.
 - Mobilteil ausgeschaltet -> einschalten.
 - Akku leer -> aufladen.

Werkseinstellungen/Auslieferungszustand

Anrufliste	Kein Eintrag
Telefonbuch	Kein Eintrag
Wecker	Aus
Tonruf Mobilteil	Intern: Melodie 2 Extern: Melodie 1 Tonruflautstärke: 3
Hinweistöne	Tastenton: Ein Akku leer: Ein Reichweite: Ein
Sprache	Deutsch
Mobilteilname	MOBILTEIL 1
Autom. Rufannahme	Ein
Wahlverfahren	Tonwahl
Flash-Zeit	100 ms
PIN	0 0 0 0

Technische Daten

Standard:	DECT / GAP
Kanalzahl:	120 Duplexkanäle
Frequenzen:	1880 MHz bis 1900 MHz
Duplexverfahren:	Zeitmultiplex, 10ms Rahmenlänge
Kanalraster:	1728 kHz
Bitrate:	1152 kBit / s
Modulation:	GFSK
Sprachkodierung:	32 kBit / s
Sendeleistung:	10 mW (mittlere Leistung pro Kanal)
Reichweite:	bis zu 300 Meter im Freien, in Gebäuden bis zu 50 Metern
Stromversorgung Basisstation:	100~240 V AC, 6 V DC / 500 mA
Stromversorgung Mobilteil:	2 x AAA NiMH / 600 mAh
Betriebsdauer Mobilteil:	in Bereitschaft / im Gespräch 600 mAh = ca. 120 h / ca. 8 h
Ladezeit der Akkus:	ca. 12 Stunden
Wahlverfahren:	MFV / IWW
R-Taste:	Flash (100 ms / 300 ms / 600 ms / 1000 ms)
Telefon-Anschluss-Schnur Belegung:	TSV auf Pin 3 und 4 gemäß CTR 37 (Euro-Belegung)
Steckernetzgerät:	Eurostecker

Konformitätserklärung



Dieses Gerät erfüllt die Anforderungen der EU-Richtlinien:

- 1999/5/EG Richtlinie über Funkanlagen und Telekommunikationsendeinrichtungen und die gegenseitige Anerkennung ihrer Konformität.
- 2005/32/EG Richtlinie „Energiebetriebene Produkte“.

Die Konformität mit den o. a. Richtlinien wird durch das CE-Zeichen auf dem Gerät bestätigt.

Für die komplette Konformitätserklärung nutzen Sie bitte den kostenlosen Download von unserer Website www.audioline.de.

Pflegehinweise

Reinigen Sie die Gehäuseoberflächen mit einem weichen und fusselfreien Tuch. Verwenden Sie keine Reinigungs- oder Lösungsmittel.

Garantie

AUDIOLINE-Geräte werden nach den modernsten Produktionsverfahren hergestellt und geprüft. Ausgesuchte Materialien und hoch entwickelte Technologien sorgen für einwandfreie Funktion und lange Lebensdauer.

Ein Garantiefall liegt nicht vor, wenn die Ursache einer Fehlfunktion des Gerätes bei dem Telefonnetzbetreiber oder einer eventuell zwischengeschalteten Telefonanlage liegt. Die Garantie gilt nicht für die in den Produkten verwendeten Batterien, Akkus oder Akkupacks. Die Garantiezeit beträgt 24 Monate, gerechnet vom Tage des Kaufs.

Innerhalb der Garantiezeit werden alle Mängel, die auf Material- oder Herstellungsfehler zurückzuführen sind, kostenlos beseitigt. Der Garantieanspruch erlischt bei Eingriffen durch den Käufer oder durch Dritte. Schäden, die durch unsachgemäße Behandlung oder Bedienung, natürliche Abnutzung, durch falsches Aufstellen oder Aufbewahren, durch unsachge-

mäßen Anschluss oder Installation sowie durch höhere Gewalt oder sonstige äußere Einflüsse entstehen, fallen nicht unter die Garantieleistung.

Wir behalten uns vor, bei Reklamationen die defekten Teile auszubessern, zu ersetzen oder das Gerät auszutauschen. Ausgetauschte Teile oder ausgetauschte Geräte gehen in unser Eigentum über. Schadenersatzansprüche sind ausgeschlossen, soweit sie nicht auf Vorsatz oder grober Fahrlässigkeit des Herstellers beruhen.

Sollte Ihr Gerät dennoch einen Defekt innerhalb der Garantiezeit aufweisen, wenden Sie sich bitte unter Vorlage Ihrer Kaufquittung ausschließlich an das Geschäft, in dem Sie Ihr AUDIOLINE-Gerät gekauft haben. Alle Gewährleistungsansprüche nach diesen Bestimmungen sind ausschließlich gegenüber Ihrem Fachhändler geltend zu machen. Nach Ablauf von zwei Jahren nach Kauf und Übergabe unserer Produkte können Gewährleistungsrechte nicht mehr geltend gemacht werden.

Stichwortverzeichnis

A

Akkus	4
Akkus aufladen	8
Akkus einlegen	7
Anruf annehmen	13
Anrufen	13
Anrufliste	14, 19
Aufstellungsort	4
Auslieferungszustand	34
Automatische Rufannahme	8, 24

B

Basisstation anschließen	7
Bereitschaftsmodus	12
Bestimmungsgemäße Verwendung	4

D

Datum/Uhrzeit	8, 22
Direktannahme	8
Displaysprache	8, 24

E

Entsorgung	5
Externes Gespräch vermitteln	16

F

Fehlersuche	33
Flashzeit	26
Freisprechen	13

G

Garantie	36
Gespräch beenden	14
Gespräch vermitteln	16
Gesprächsdauer	15

H

Hinweistöne	23
-------------	----

I

Intern telefonieren	15
---------------------	----

K

Konferenz	16
Konformitätserklärung	36

L

Lautstärke (Hörer/Lautsprecher)	15
---------------------------------	----

M

Medizinische Geräte	5
Menüstruktur	32
Mikrofon ausschalten	15
Mobilteil ausschalten	17
Mobilteile an-/abmelden	29
Mobilteilnamen	24
Mute	15

N

Navigation im Menü	12
Netzteil	4

P

Pflegehinweise	36
PIN	27

R

RUFSPERRE	25
-----------------	----

S

Sicherheitshinweise	4
SNOOZE	22
Stromausfall	4
Symbole im Display	11

T

Tastensperre	17
Technische Daten	35
Telefonanlagen	31
Telefonbuch	15, 20
Tonruf	23
Tonruf am Mobilteil ausschalten	17

V

Vermitteln	16
Verpackungsinhalt	6

W

Wahlsperre	25
Wahlverfahren	26
Wahlwiederholung ...	14, 19
Wecker	22
Werkseinstellungen	34

Z

Zurücksetzen	27, 28
Zusatzdienste	31

Table of contents

1	Safety Information	4
	Intended use	4
	Installation location	4
	Power adapter plug	4
	Rechargeable batteries	4
	Power failure	4
	Medical equipment	5
	Disposal	5
2	Preparing the Telephone	6
	Safety information	6
	Checking the package contents	6
	Connecting the base station	7
	Inserting the batteries	7
	Charging the batteries	7
	Setting the time and date on the handset	8
	Setting the display language	8
	Auto Answer	8
3	Operating Elements	9
4	Preliminary Information	11
	Icons in the handset display	11
	Standby mode	12
	Navigating in the menu	12
5	Telephoning	13
	Taking a call	13
	Making a call	13
	Hands-free	13
	Ending a call	14
	Redial	14
	Making a call from the call list	14
	Making a call from the phone book	15
	Call timer	15
	Setting the earpiece/loudspeaker volume	15

Table of contents

Muting the microphone	15
Internal calls	15
6 Other features	17
Key lock	17
Switching the handset ringer on/off	17
Switching off the handset	17
7 Call list / Redial	19
Editing the lists	19
8 Phone book	20
Creating a new entry	20
Editing telephone book entries	21
9 Setting the telephone	22
Date/Time	22
Alarm	22
Setting the ringer for the handset	23
Setting the display language	24
Setting the handset name	24
Setting Auto Answer	24
Setting Call barring	25
Selecting the base	26
Setting the dial mode	26
Setting the Flash Time	26
Resetting your base station	27
Resetting your handset	28
10 Registering/de-registering handsets	29
Registering a handset of the same type	29
Deleting a single handset	29
Deleting all handsets	30
11 PBX / Supplementary Services	31
PBX	31
Supplementary services	31

Table of contents

12 Appendix	32
Menu Structure	32
In Case of Problems	33
Default settings	34
Technical data	35
Declaration of Conformity	36
Maintenance	36
Guarantee	36
Index	38

Safety Information

1 Safety Information

Please read this operating instruction manual thoroughly.

Intended use

The telephone is suitable for telephoning within a public telephone network system. Any other use is considered unintended use. Unauthorised modification or reconstruction is not permitted. Under no circumstances open the device or complete any repair work yourself.

Installation location

Prevent excessive exposure to smoke, dust, vibration, chemicals, moisture, heat and direct sunlight.

Do not use the handset in potentially explosive areas.

Power adapter plug

 **Attention:** Only use the power adapter plug supplied because other power supplies could damage the telephone. Ensure access to the power adapter plug is not obstructed by furniture or such.

Rechargeable batteries

 **Attention:** Never throw batteries into a fire. Only use batteries of the same type. Pay attention to the correct polarity. Incorrect polarity of the batteries represents a risk of explosion during charging.

Power failure

The telephone cannot be used to make calls in the event of a power failure.

Always keep a cord connected telephone which operates without an external power supply available in case of emergency situations.

Safety Information

Medical equipment

⚠ Attention: Never use the telephone in the vicinity of medical equipment. Effects on such equipment cannot be fully ruled out.

DECT telephones can cause an unpleasant humming sound in hearing aids.

(DECT: **D**igital **E**nhanced **C**ordless **T**elecommunication = Standard for cordless telephones)

Disposal

In order to dispose of your device, take it to a collection point provided by your local public waste authorities (e.g. recycling centre). According to laws on the disposal of **electronic and electrical devices**, owners are obliged to dispose of old electronic and electrical devices in a separate waste container.

The adjacent symbol indicates that the device must not be disposed of in normal domestic waste!

Batteries represent a hazard to both health and the environment! Never open, damage or swallow batteries, nor allow them to get into the environment. They may contain toxic and ecologically hazardous heavy

metals. You are legally obliged to dispose of batteries at the point of sale or at appropriate collection points provided by your local public waste authorities. Disposal is free of charge. The adjacent symbols indicate that batteries must not be disposed of in normal domestic waste and but at authorised collection points.

Packaging materials must be disposed of according to local regulations.



Preparing the Telephone

2 Preparing the Telephone

Safety information

 **Attention:** It is essential to read the Safety Information in Chapter 1 before starting up.

Checking the package contents

The package contains:

Base station with power adapter plug	1
Handset	1
Telephone connection cable	1
Rechargeable batteries	2
Operating instructions	1



The power adapter plugs supplied fulfils the eco-design directive of the European Council (Directive 2005/32/EC).

This means that power consumption is considerably lower than power adapter plugs of an earlier design both in operating and idling modes.

Preparing the Telephone

Connecting the base station

! Attention: Position the base station at least 1 m away from other electronic devices, otherwise there is a risk of mutual disturbance.

Connect the base station as illustrated in the diagram. For reasons of safety, only use the power adapter plug and telephone connection line supplied.

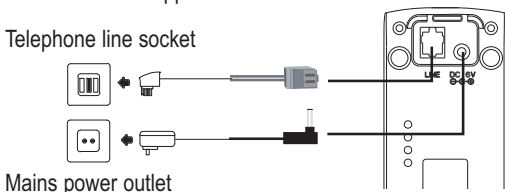

! Attention: Use only the power adapter plug supplied with the base station!

Inserting the batteries

Open the battery compartment cover.

Put in the batteries.

Close the battery compartment cover.

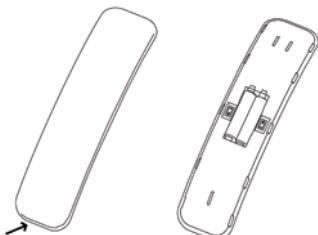

! Attention: Use only type AAA NiMH 600 mAh rechargeable batteries. Never use normal batteries / primary cell batteries. Observe the correct polarity!

Preparing the Telephone

Charging the batteries

 Before the handset is used for the first time, place it on the base station for at least 14 hours.

The handset warms up during the charging process. This is normal and does not represent a risk. Use only the adapter plug unit provided for the charging station. The battery status is shown on the display. When the battery capacity is nearly exhausted, the battery symbol () will flash in the display and you will hear the battery warning sound (if the option is switched on) / menu item "**HS SETTINGS/TONE SETUP/BATTERY LOW**". You still have up to ten minutes of talk time.

Setting the time and date on the handset

At initial operation the handset does not have the correct time (e.g. for entries in the call list). Date and time are set through the menu item "**HS SETTINGS/ DATE & TIME**".

Setting the display language

The display language is available different languages. The default setting is "German (Deutsch)". Set the language using the menu item "**MT-EINSTELL./ SPRACHE**".

Auto Answer

If this function is activated, an incoming call is taken when the handset is removed from the base station. The automatic answering function is activated and deactivated using the menu item "**HS SETTINGS/ AUTO ANSWER**".

3 Operating Elements

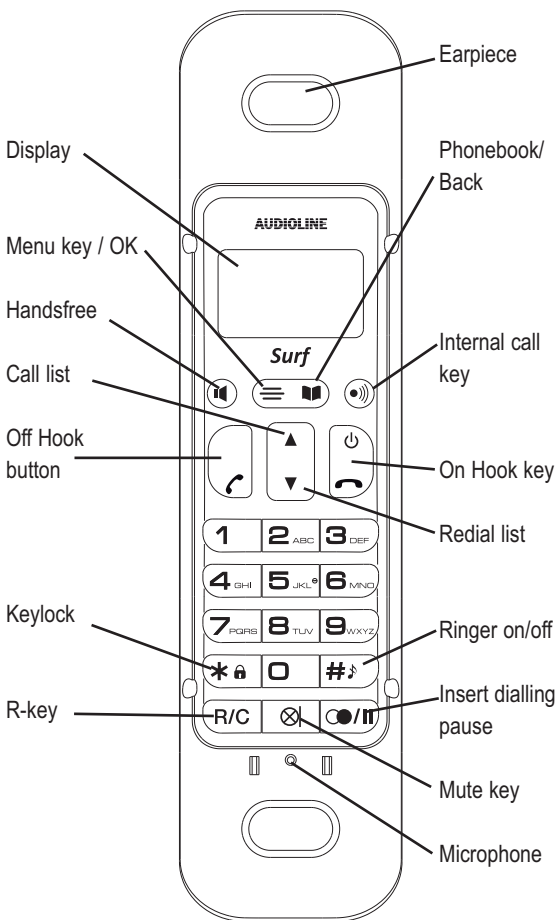



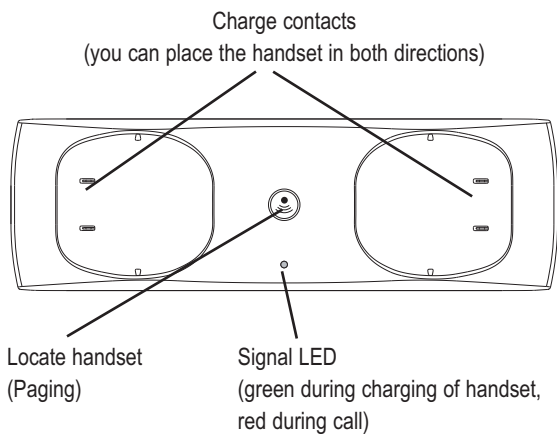







Operating Elements



4 Preliminary Information

Icons in the handset display

Icon	Description
	On: The connection to the base station is good. Flashing: The connection to the base station is lost.
	On: Indicates the battery charge status.
	On: Batteries need charging. Flashing: Batteries should be charged immediately.
	On: A call is currently being made. Flashing: A call has been received.
	Handsfree mode is activated.
	The ringing tone has been switched off.
	On: The alarm function is activated. Flashing: The alarm is ringing.
	The key lock is activated
	You received a message in your answering machine provided by the telephone network (depending on telephone network/provider).
	The phonebook is open.
NEW	New call in the call list.
RPT	More than one call from the same telephone number.

#

Whilst viewing the call list: number of the entry.

Standby mode



All descriptions in this operating manual assume that the handset is in Standby mode. The system switches to Standby mode by pressing the  button.

Navigating in the menu

All the functions can be accessed via the various menus. The entire menu structure can be found in the appendix.

The arrow keys are used for navigation in the menu.

The menu is opened with the key .

Use the arrow keys  and  to move within the menu

Press  to open a sub menu.

To return to the main menu press  briefly.



Telephoning

5 Telephoning



Taking a call

 Your phone is ringing.

If the handset is **not** on the base station:

 /  Press the Off Hook button or the handsfree key.

If the handset is on the base station and **AUTO ANSWER** is **not** activated:



 /  Remove the handset from the base and press the Off Hook button or the handsfree key.

If the handset is on the base station and **AUTO ANSWER** is activated:

 Remove the handset from the base - the call will be taken automatically.

Making a call

 Enter the telephone number.

Delete wrong characters pressing  or .

 /  The telephone number is being dialled.

 You can also press the Off Hook button and you will hear the dialling tone. The entered number will be dialled immediately. It is not possible to correct wrong digits individually using this dialling procedure.

Hands-free

 For switching hands-free on or off press the handsfree key.

Telephoning

Ending a call



Press the On Hook button or replace the handset on the base station.

Redial

Your handset saves the last 10 dialled telephone numbers. If a caller is stored in your phone book, in addition the name will be displayed.



Open the redial list.



Select an entry.



Dial out the telephone number.

If you want to redial the very last dialled phone number press



Making a call from the call list

Your handset saves the numbers of the last 30 incoming calls in the call list. If a caller is stored in your phone book, in addition the name will be displayed.

Saving can only take place if the function “Phone number transmission (CLIP)” is available at your connection and caller ID is not suppressed by the caller or was not transmitted for any other reason.



Open the call list.



Select an entry.



Dial out the telephone number.

Telephoning

Making a call from the phone book

 You can store up to 50 entries in the phone book. For creating entries see section "Phone book".



Open the telephone book.



Select an entry.



Dial out the telephone number.

Call timer

Your handset automatically times the duration of every call in hours, minutes and seconds.

Setting the earpiece/loudspeaker volume



During a call you can adjust the volume in 5 levels (if telephoning "normally" -> earpiece volume, with hands-free -> loudspeaker volume).

These separate settings will remain at the last selected level when you end the call.

Muting the microphone



During a call you can switch your handset's microphone off.



To unmute press the key again.

Internal calls

 Internal calls, transfers and conference calls are only possible if multiple handsets are registered.

Telephoning

Making an internal call



Press the internal call key.



Enter the internal phone number of the desired handset.

Transferring an external call to another handset



During an external call . . .

Press the internal call key.



Enter the internal phone number of the desired handset.

The external call is put on hold. When the called handset answers you can announce the call transfer.



Press the On-Hook key. The call will be transferred.

3-Party Conference



During an external call . . .

Press the internal call key.



Enter the internal phone number of the desired handset.



When the called handset answers ... press the star key.

 Any handset hangs up during a conference call will leave the other handset still in connection with the external call.

6 Other features

Key lock

 The key lock prevents functions assigned to buttons being activated inadvertently. Incoming calls can still be taken in the normal way even when the key lock function is activated.



Press and hold down the star-key until the key lock icon  and **HS locked** appear in the display.



For unlocking the keypad again press and hold down the star-key until the icon disappears and the handset's name is shown again.

Switching the handset ringer on/off

 You can turn off the ringer via the menu item "**HS SETTINGS/RING SETUP**" as well.



Press and hold down the hash-key until the  icon appears in the display.



For turning the ringer on again press and hold down the hash-key until the icon disappears.

Switching off the handset

 You can switch off the handset for saving battery capacity.



Press and hold down the On Hook-button. After a few seconds the handset will be switched off. The display illumination goes down.













Other Features



For switching the handset on again press and hold down the On Hook-button until the display is activated again. You can also simply put the handset onto the base station.

7 Call list / Redial

Editing the lists

-  Press the **Menu** key.
-  /  Select **CALL LOG**.
-  Press the **Menu** key.
-  /  Select a list (*MISSED/RECEIVED/DIALED*).
-  Press the **Menu** key.
-  /  Select an entry.
-  Press the **Menu** key.
-  /  Select one of the following options and confirm with the **Menu** key:
- ADD TO PB?* The telephone number will be stored in the telephone book. Enter a name, confirm or edit the telephone number and select a ringtone melody for the entry.
- DELETE?* The entry will be deleted.
- DELETE ALL?* The complete list will be deleted after a confirmation query.

8 Phone book

 Your phone can store up to 50 private phonebook entries with names and numbers. You can also select different ringtones for your phonebook entries. Always enter the phone numbers with the area code; this enables a correct display of the respective caller for whom there is an existing entry and whose phone number transmission to your connection is available.

Creating a new entry



Press the **Menu** key.



Select **PHONE BOOK**.



Press the **Menu** key.



Select **NEW ENTRY BOOK**.



Press the **Menu** key.



Enter the name (max. 12 digits).

Letters are also imprinted on the digit keys.

Letters, digits and special characters are entered by pressing the relevant key the respective number of times.

After a short time the cursor skips one position forwards.



Confirm with the **Menu** key.



Enter the phone number (max. 20 digits). If your telephone is connected to a PBX start the telephone number with the access code. If a dialling pause is needed, press after the access code the  key for approx. 2 sec. A **P** appears in the display.



Confirm with the **Menu** key.



Select a melody for the entry.











Confirm with the **Menu** key.



Back to Standby mode.

Editing telephone book entries

-  Press the **Menu** key.
-  /  Select **PHONE BOOK**.
-  Press the **Menu** key.
-  /  Select one of the following options and confirm with the **Menu** key:
- LIST* All entries are shown (scroll using  / ).
- NEW ENTRY* You can create a new entry.
- EDIT RECORD* You can edit the entry. Use the  key to delete characters and numbers then add new characters and numbers as required. Please refer to “Creating a new entry”.
- DEL RECORD* The entry will be deleted.
- DELETE ALL?* The complete list will be deleted after a confirmation query.
- MEM STATUS* The current allocation will be displayed (e.g. **03/50**: 3 of 50 possible entries are present).

Setting the telephone

9 Setting the telephone

Date/Time



Press the **Menu** key.



Select **HS SETTINGS** and press the **Menu** key.



Select **DATE & TIME** and press the **Menu** key.



The last two digits of the year flash.

Set the year using the arrow keys and confirm with the **Menu** key.

The month flashes.

In this matter set the month, the day, the hours (AM/PM) and the minutes using the arrow keys and confirming with the **Menu** key.

Alarm



Press the **Menu** key.



Select **HS SETTINGS** and press the **Menu** key.



Select **ALARM** and press the **Menu** key.



Select **ON** and press the **Menu** key.



Enter the alarm time (hours, minutes, AM/PM) using the arrow keys and confirm each with the **Menu** key.



Select **SNOOZE ON** or **SNOOZE OFF** and press the **Menu** key.

If "Snooze" is turned on it means that the alarm signal is being repeated after 5 minutes up to 9 times. To confirm the alarm press any key except the On-hook button. The snooze function is terminated by pressing the On-hook button.

Setting the telephone

If “Snooze” is turned off the alarm signal is given once at the specified time. To confirm the alarm signal, press any key.

Setting the ringer for the handset



Press the **Menu** key.



Select **HS SETTINGS** and press the **Menu** key.



Select **RING SETUP** and press the **Menu** key.



Select one of the following options and confirm with the **Menu** key:

INT RING

Select a melody and set the volume for internal calls.

EXT RING

Select a melody and set the volume for external calls.

If you select “**VOLUME OFF**” the respective symbol is shown in the display.

Setting the alert tones



Press the **Menu** key.



Select **HS SETTINGS** and press the **Menu** key.



Select **TONE SETUP** and press the **Menu** key.



Select one of the following options and confirm with the **Menu** key:

KEY TONE

Switch the keytone on or off.

BATTERY LOW

Switch the alert tone on or off. The tone sounds if “Low battery” is detected.

RANGE ALARM

Switch the alert tone on or off. The tone sounds if “Out of range” is detected.

Setting the telephone

Setting the display language



Press the **Menu** key.



Select **HS SETTINGS** and press the **Menu** key.



Select **LANGUAGE** and press the **Menu** key.



Select a language and press the **Menu** key.

Setting the handset name



Press the **Menu** key.



Select **HS SETTINGS** and press the **Menu** key.



Select **HS NAME** and press the **Menu** key.



Delete the old name with , if necessary, enter a new name using the digit keys and confirm with the **Menu** key.

Setting Auto Answer



Press the **Menu** key.



Select **HS SETTINGS** and press the **Menu** key.



Select **AUTO ANSWER** and press the **Menu** key.



Select whether the automatic answer function will be on or off and confirm with the **Menu** key.

 If **AUTO ANSWER** is on an incoming call will immediately be taken when the handset is taken from the base.

Setting the telephone

Setting Call barring



Press the **Menu** key.



Select **HS SETTINGS** and press the **Menu** key.



Select **BARRING** and press the **Menu** key.
Enter the relevant PIN (default 0 0 0 0) and press the **Menu** key.



Select, whether call barring should be on or off and press the **Menu** key.



If call barring is set to ON, select one of the four entries and press the **Menu** key.



Enter up to 4 digits and press the **Menu** key.

 You can enter up to four different 4-digit numbers.

If call barring is set to on and a dialled telephone number starts with one of the stored barring numbers, the dial procedure will be cancelled.

Example: Did you store “1234”, all dialling attempts, beginning with “1234” will be cancelled.

Setting the telephone

Selecting the base



Press the **Menu** key.



Select **HS SETTINGS** and press the **Menu** key.



Select **SELECT BASE** and press the **Menu** key.



Select a base and confirm with the **Menu** key.

 If your handset is registered to more than one base station (up to 4 base stations), you can select the active base. The current base station is marked with a “+”.

When “AUTO” is set, the handset will always connect to the base station, which first will be detected.

Setting the dial mode



Press the **Menu** key.



Select **BS SETTINGS** and press the **Menu** key.



Select **DIAL MODE** and press the **Menu** key.



Select **TONE** or **PULSE** and press the **Menu** key.

 In most situations the TONE option should be selected.

Setting the Flash Time



Press the **Menu** key.



Select **BS SETTINGS** and press the **Menu** key.



Select **FLASH TIME** and press the **Menu** key.



Select 100 ms, 300 ms, 600 ms or 1000 ms and confirm with the **Menu** key.

Setting the telephone

 If necessary contact your service provider for the correct setting for using the network features.

Editing the PIN



Press the **Menu** key.



Select **BS SETTINGS** and press the **Menu** key.



Select **MODIFY PIN** and press the **Menu** key.



Enter the relevant PIN (default 0 0 0 0) and press the **Menu** key.



Enter the new PIN and press the **Menu** key.



Enter the new PIN again and press the **Menu** key.

 The four digit PIN protects some settings against unauthorized changes. If you have forgotten your PIN please call our service hotline.

Resetting your base station



Press the **Menu** key.



Select **BS SETTINGS** and press the **Menu** key.



Select **BS DEFAULT** and press the **Menu** key.



Enter the relevant PIN (default 0 0 0 0) and press the **Menu** key.

Setting the telephone

Resetting your handset



Press the **Menu** key.



Select **HS SETTINGS** and press the **Menu** key.



Select **HS DEFAULT** and press the **Menu** key.



Enter the relevant PIN (default 0 0 0 0) and press the **Menu** key.

 The phone book entries will not be deleted.

Please delete the phone book using the menu item "PHONE BOOK/DELETE ALL"

The registration of handsets will not be changed.

Registering/de-registering handsets

10 Registering/de-registering handsets

5 handsets can be registered to a base station. The handset delivered with your telephone is already registered. To register a “foreign” handset please refer to it’s user manual.

Registering a handset of the same type



Press the **Menu** key.



Select **REGISTRATION** and press the **Menu** key.



Select a base and press the **Menu** key.



Enter the relevant PIN for the base, the new handset should be registered on, and press the **Menu** key.



Press and hold down the paging key on the base station until the LED starts flashing red (approx. 5 sec).

After a few seconds the handset is registered.

Deleting a single handset



Press the **Menu** key.

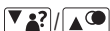

Select **BS SETTINGS** and press the **Menu** key.

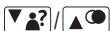

Select **DELETE HS** and press the **Menu** key.



Enter the relevant PIN and press the **Menu** key.

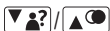

Select a handset and press the **Menu** key.

You cannot de-register the handset you are currently using.

Registering/de-registering handsets

Deleting all handsets



Press and hold down the paging key on the base station until the LED starts flashing red (approx. 5 sec).

Subsequently press the paging key 7 times in succession. The LED starts to flicker.

All handsets are deleted.

11 PBX / Supplementary Services

PBX

If the telephone is connected to a private branch exchange, functions such as transferring calls and automatic call back can be used via the R button .

Refer to the operating manual provided with your private branch exchange as to which Flash time must be set in order to use these functions. The sales outlet where you purchased the exchange can provide information as to whether the telephone will work properly with the exchange.

Please remember to enter the access code and a necessary dialling pause () when creating phone book entries.

Supplementary services

Your telephone supports supplementary services provided by your telephone network provider, such as brokering, call waiting and conference facilities. These supplementary services can be used via the R-button .

Please contact your telephone network provider regarding which Flash time must be set to use the supplementary services. Contact your telephone network provider with regard to enabling supplementary services.

12 Appendix

Menu Structure

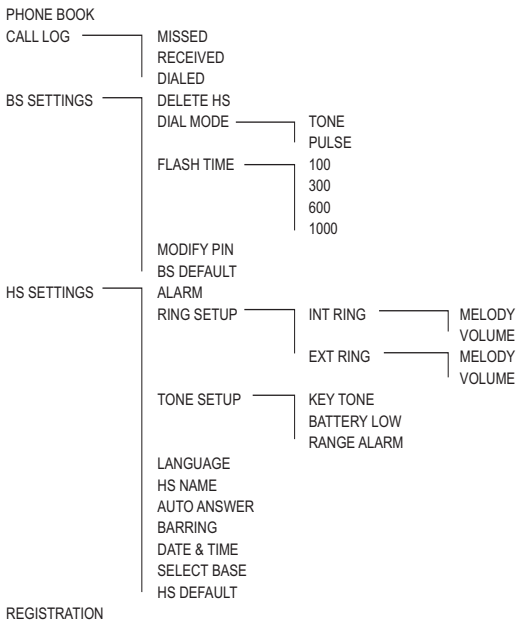

In Case of Problems

Should problems arise with the telephone, please refer to the following information first.

In the case of technical problems, contact our Hotline. Please refer to our website www.audioline.de for the telephone number.

In the case of claims under the terms of guarantee, contact your sales outlet. There is a 2 year period of guarantee.

- After pressing the on hook button, no ring tone is audible, the line is not engaged.
 - Check the telephone connector on the base station and on the wall socket.
 - Check power connector on the base station and on 230 V.
- Display: "**BASE x**".
 - Check power connector on the base station and on 230 V.
- Display: "**UNREGISTERED**".
 - Register handset.
- No display.
 - Handset turned off -> turn on.
 - Battery empty -> recharge.

Appendix

Default settings

Call list	No entry
Phonebook	No entry
Alarm	Off
Ringer handset	Internal call: Melody 2 External call: Melody 1 Volume: 3
Tone setup	Key tone: On Battery low: On Range warning: On
Language	German
Handset name	HS 1
Auto answer	On
Dial mode	Tone
Flash time	100 ms
PIN	0 0 0 0

Appendix

Technical data

Standard: DECT / GAP

Number of channels: 120 duplex channels

Frequencies: 1880 MHz to 1900 MHz

Duplex mode: Time division multiplex, 10ms frame length

Channel spacing: 1728 kHz

Bit rate: 1152 kBit / s

Modulation: GFSK

Voice encoding: 32 kBit / s

Transmitter power: 10 mW (average power per channel)

Range: up to 300 m outside, up to 50 m inside buildings

Electricity supply base station:

100~240 V AC, 6 V DC / 500 mA

Electricity supply handset: 2 x AAA NiMH / 600 mAh

Handset: Operating time: Stand-by time / Talk time

600 mAh = up to 120 h / up to 8 h

Charging time: approx. 12 hours

Dial mode: Tone / Pulse

R-key : Flash (100 ms / 300 ms / 600 ms / 1000 ms)

Telephone line cord:

TSV on Pin 3 and 4 according to CTR 37 (Euro)

Adapter plug: European-type mains connector

Declaration of Conformity



This device fulfils the requirements stipulated in the EU directives:

- 1999/5/EU directive on radio equipment and telecommunications terminal equipment and the mutual recognition of their conformity.
- 2005/32/EU directive "Energy-using products".

Conformity with the above mentioned directives is confirmed by the CE symbol on the device.

To view the complete Declaration of Conformity, please refer to the free download available on our web site www.audioline.de.

Maintenance

Clean the housing surfaces with a soft, fluff-free cloth.

Do not use any cleaning agents or solvents.

Guarantee

AUDIOLINE equipment is produced and tested according to the latest production methods. The implementation of carefully chosen materials and highly developed technologies ensure trouble-free functioning and a long service life. The terms of guarantee do not apply where the cause of equipment malfunction is the fault of the telephone network operator or any interposed private branch extension system. The terms of guarantee do not apply to the batteries or power packs used in the products. The period of guarantee is 24 months from the date of purchase.

All deficiencies related to material or manufacturing errors within the period of guarantee will be redressed free of charge.

Rights to claims under the terms of guarantee are annulled following tampering by the purchaser or third parties. Damage caused as the result of improper handling or operation, normal wear and tear, incorrect positioning or storage, improper connection or installation or Acts of God and other external influ-

ences are excluded from the terms of guarantee. In the case of complaints, we reserve the right to repair defect parts, replace them or replace the entire device. Replaced parts or devices become our property. Rights to compensation in the case of damage are excluded where there is no evidence of intent or gross negligence by the manufacturer.

If your device shows signs of defect during the period of guarantee, please return it to the sales outlet in which you purchased the AUDIOLINE device together with the purchase receipt. All claims under the terms of guarantee in accordance with this agreement can only be asserted at the sales outlet.

No claims under the terms of guarantee can be asserted after a period of two years from the date of purchase and hand-over of the product.

Appendix

Index

A

- Alarm22
- Alert tones23
- Auto Answer8, 24

C

- Call barring25
- Call list14, 19
- Call timer15
- Charging the batteries ...8
- Conference16
- Connecting the base station7

D

- Date/time8, 22
- Declaration of Conformity .36
- Default settings34
- Dial mode26
- Display language8
- Disposal5

E

- Earpiece/loudspeaker volume15
- Ending a call14

F

- Flash Time26

G

- Guarantee36

H

- Hands-free13
- Handset name24

I

- Icons11
- In Case of Problems33
- Inserting the batteries7
- Installation location4
- Intended use4
- Internal calls15

K

- Key lock17

L

- Language24

M

- Maintenance36
- Making a call13
- Medical equipment5
- Menu Structure32
- Muting the microphone ...15

N

- Navigating in the menu ..12

P

- Package contents6
- PBX31
- Phone book15, 20
- PIN27
- Power adapter plug4

Appendix

Power failure4

R

Rechargeable batteries ...4

Redial14, 19

Registering/de-registering
handsets29

Reset27

Ringer23

S

Safety Information4

SNOOZE22

Standby mode12

Supplementary services ...31

Switching off the handset .17

Switching the handset
ringer on/off17

T

Taking a call13

Technical data35

Transferring an
external call16

V

Volume (earpiece/loudspeaker)15

Wichtige Garantiehinweise

Die Garantiezeit für Ihr AUDIOLINE-Produkt beginnt mit dem Kaufdatum. Ein Garantieanspruch besteht bei Mängeln, die auf Material- oder Herstellungsfehler zurückzuführen sind. Der Garantieanspruch erlischt bei Eingriffen durch den Käufer oder durch Dritte. Schäden, die durch unsachgemäße Behandlung oder Bedienung, natürliche Abnutzung, durch falsches Aufstellen oder Aufbewahren, durch unsachgemäßen Anschluss oder Installation sowie durch höhere Gewalt oder sonstige äußere Einflüsse entstehen, fallen nicht unter die Garantieleistung.

BITTE WENDEN SIE SICH IM GARANTIEFALL AUSSCHLISSLICH AN DEN HÄNDLER, BEI DEM SIE DAS GERÄT GEKAUFT HABEN, UND VERGESSEN SIE NICHT, DEN KAUFBELEG VORZULEGEN. UM UNNÖTIG LANGE WARTEZEITEN ZU VERMEIDEN, SENDEN SIE REKLAMATIONSGERÄTE BITTE NICHT AN UNSERE BÜROADRESSE.

BEI FRAGEN ZUR BEDIENUNG UND GARANTIELEISTUNG LESEN SIE BITTE DIE BEDIENUNGSANLEITUNG, FRAGEN SIE IHREN FACHHÄNDLER ODER WENDEN SIE SICH AN UNSERE

Service-Hotline

Die Rufnummer der Service-Hotline finden Sie auf unserer Internetseite

www.audioline.de

AUDIOLINE GmbH
Neuss

Internet: www.audioline.de
E-Mail: info@audioline.de
Version 1.0 • 10.10.2014

