

GEBRAUCHSANWEISUNG

VOR DEM GEBRAUCH/ANSCHLIESSEN
HINWEISE UND RATSCHLÄGE
REGENERIERSALZ EINFÜLLEN
KLARSPÜLER EINFÜLLEN
REINIGER EINFÜLLEN
WARTUNG UND PFLEGE

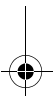
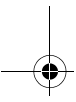
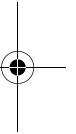
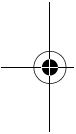

VOR DEM GEBRAUCH/ANSCHLIESSEN

1. Auspacken und kontrollieren:

Nach dem Auspacken sicherstellen, dass das Gerät keine Transportschäden aufweist und die Tür richtig schließt. Im Zweifelsfalle wenden Sie sich bitte an einen qualifizierten Techniker oder Ihren Händler.

- Das Verpackungsmaterial (Plastikbeutel usw.) außerhalb der Reichweite von Kindern aufbewahren, da es eine mögliche Gefahrenquelle darstellt.
- Der Geschirrspüler wurde im Werk auf einwandfreie Funktion überprüft. Dabei sind einige Wasserflecken zurückgeblieben. Diese verschwinden nach dem ersten Spülgang.

2. Wasser- und Elektroanschlüsse:

Alle Wasser- und Elektroanschlüsse müssen unter Beachtung der Herstellervorschriften und Einhaltung der örtlichen Sicherheitsvorschriften von einem Fachmann ausgeführt werden (siehe auch beiliegende Montageanweisung).

Das Gerät nur im Haushalt und für den angegebenen Zweck verwenden.

Geräte mit Transportschäden dürfen nicht betrieben werden. Wenden Sie sich an den Kundendienst oder Fachhandel.

(Separate Montageanweisung beachten)

3. Wasserzu- und -ablauf:

- Besondere Vorschriften des örtlichen Wasserwerkes beachten.
Wassereinlassdruck: 0,03 - 1,0 MPa.
- Zu- und Ablaufschlauch knickfrei verlegen.
- Falls die Schlauchleitungen nicht lang genug sind, wenden Sie sich an den Kundendienst oder Fachhandel.
- Zulaufschlauch muss fest und dicht mit Wasserhahn verbunden sein.
- Die Zulaufwassertemperatur hängt vom Modell ab. Zulaufschlauch mit der Aufschrift "25°C Max": Bis maximal 25°C.
Alle übrigen Modelle: Bis maximal 60°C.
- Stellen Sie installationsseitig sicher, dass aus dem Gerät abgepumptes Abwasser frei ablaufen kann (ggf. Spritzhaut am Siphon entfernen).
- Ablaufschlauch mit Schelle am Siphon gegen Abrutschen sichern.

Gültig nur für Geräte mit Wasserstoppsystem: Soweit die Anschlussvorschriften eingehalten sind, schützt ein Wasserstoppsystem Ihre Wohnung zuverlässig vor Wasserschäden.

4. Elektrischer Anschluss:

- Besondere Vorschriften des örtlichen Elektrizitätswerkes beachten.
- Angaben zur Spannung finden Sie auf dem Leistungsschild auf der rechten Gerätetürinnenseite.
- Die Erdung des Gerätes ist gesetzlich vorgeschrieben.
- Keine Verlängerungen oder Mehrfachstecker verwenden.
- Vor jeder Wartungsarbeit Gerät ausschalten.
- Eine beschädigte Netzanschlussleitung muss durch eine gleichwertige ersetzt werden. Diese ist beim Kundendienst erhältlich und muss von einem Fachmann ersetzt werden.

Achtung bei Geräten mit LCD-Display:

Der Zugriff zum Netzanschlusstecker muss nach der Installation des Gerätes jederzeit gewährleistet sein.

- **Für Österreich:** Wird ein FI-Schalter dem Gerät vorgeschaltet, muss dieser pulststromsensitiv sein.

EG-Konformitätserklärung

Bei Entwicklung, Herstellung und Verkauf dieses Gerätes wurden folgende Richtlinien beachtet:

- 73/23/EWG
- 89/336/EWG
- 93/68/EWG



Fassungsvermögen:

12 Maßgedecke.

HINWEISE UND RATSCHLÄGE

1. Verpackung:



Die Verpackung besteht aus 100% recyclingfähigem Material und ist durch das Recyclingsymbol gekennzeichnet .

2. Energie und Wasser sparen:

- Geschirr nicht unter fließendem Wasser vorspülen.
- Geschirrspüler stets voll beladen oder bei Beladung nur eines Korbes Programm für halbe Beladung/ Multizone (falls verfügbar) wählen.
- Wenn umweltschonende Energiequellen, wie z.B. Solarheizungen, Wärmepumpen oder Fernwärme zur Verfügung stehen, sollte der Warmwasseranschluss bis maximal 60°C genutzt werden. Sicherstellen, dass Zulaufschlauch geeignet ist. Siehe Anweisungen unter "Anschliessen".

3. Entsorgung:

Das Gerät wurde aus wieder verwendbaren Materialien hergestellt. Bei einer späteren Verschrottung muss das Gerät einer ordnungsgemäßen und damit umweltgerechten Entsorgung zugeführt werden. Das Gerät funktionsuntüchtig machen, Netzkabel abschneiden.

- Um Gefahrensituationen (z.B. Erstickungsgefahr) für Kinder auszuschließen, Türschloss so zerstören, dass die Tür nicht mehr schließt.

4. Hinweise zur Kindersicherheit:

- Kinder dürfen nicht mit dem oder im Geschirrspüler spielen.
- Spülmittel, Klarspüler und Regeneriersalz an einem trockenen Ort außerhalb der Reichweite von Kindern aufbewahren.

5. Sicherheitshinweise:

- Geöffnete Tür nur mit ausgefahrenem Geschirrkorb (und Geschirr) belasten. Nicht als Arbeitsplatte oder Sitzgelegenheit benutzen, nicht darauf stellen: **Kippgefahr!**
- Geben Sie kein Lösungsmittel in den Spülraum: **Explosionsgefahr!**
- Gegenstände, die zu Verletzungen führen können, müssen mit der Spitze nach unten in den Besteckkorb einsortiert werden. Lange Utensilien müssen in horizontaler Position in den Oberkorb gelegt werden und mit der Spitze in das Gerät zeigen.
- Vor jeder Reinigungs- und Wartungsarbeit das Gerät ausschalten und den Wasserhahn schließen.
- Bei Störungen das Gerät ausschalten und den Wasserhahn schließen.

- Nach Programmende Gerät ausschalten und Wasserhahn schließen.
- Reparaturen und technische Änderungen dürfen nur durch einen Fachmann ausgeführt werden.
- Das Wasser in der Geschirrspülmaschine ist kein Trinkwasser.
- Lagern Sie keine brennbaren Flüssigkeiten in der Nähe der Maschine.
- Betreiben Sie das Gerät nicht im Freien.
- Vorsicht: Gefahr bei geöffneter Tür.

6. Frostsicherheit

Steht das Gerät in einem frostgefährdeten Raum, so muss es vollständig entleert werden. Wasserhahn schließen, Zu- und Ablaufschlauch lösen und Wasser auslaufen lassen.

7. Modelle mit Wasserstoppsystem:

Im Zulaufschlauch und im Kunststoffgehäuse des Wasseranschlusses sind elektrische Bauteile enthalten. Deshalb Schlauch nicht durchschneiden und Kunststoffgehäuse nicht in Wasser tauchen. Bei beschädigtem Schlauch Geschirrspüler sofort ausschalten.

8. Das Gerät sollte nicht außerhalb eines Temperaturbereiches von 5°C bis 45°C betrieben werden.

In Übereinstimmung mit den Anforderungen der Europäischen Richtlinie 2002/96/EG über Elektro- und Elektronik-Altgeräte (WEEE) ist vorliegendes Gerät mit einer Markierung versehen.

Sie leisten einen positiven Beitrag für den Schutz der Umwelt und die Gesundheit des Menschen, wenn Sie dieses Gerät einer gesonderten Abfallsammlung zuführen. Im unsortierten Siedlungsmüll könnte ein solches Gerät durch unsachgemäße Entsorgung negative Konsequenzen nach sich ziehen.

Auf dem Produkt oder der beiliegenden Produktdokumentation ist folgendes Symbol  einer durchgestrichenen Abfalltonne abgebildet. Es weist darauf hin, dass eine Entsorgung im normalen Haushaltsabfall nicht zulässig ist. Entsorgen Sie dieses Produkt im Recyclinghof mit einer getrennten Sammlung für Elektro- und Elektronikgeräte.

Die Entsorgung muss gemäß den örtlichen Bestimmungen zur Abfallbeseitigung erfolgen. Bitte wenden Sie sich an die zuständigen Behörden Ihrer Gemeindeverwaltung, an den lokalen Recyclinghof für Haushaltsmüll oder an den Händler, bei dem Sie dieses Gerät erworben haben, um weitere Informationen über Behandlung, Verwertung und Wiederverwendung dieses Produkts zu erhalten.

REGENERIERSALZ EINFÜLLEN

Ab einer Wasserhärte von 1–2 (mittel) muss der Wasserenthärter vor der Benutzung mit Regeneriersalz gefüllt werden (Wasserhärte beim Wasserwerk erfragen oder auf der letzten Wasserrechnung nachsehen. Falls der Härtebereichschalter nicht auf 3 gestellt ist (Stellung bei Auslieferung) bzw. sich die Wasserhärte ändert:

Härtebereichschalter einstellen:

Wasserhärte durch kräftiges Drehen des Einstellschalters (A) im Salzreservoir einstellen.

Einstellung gemäß untenstehender Tabelle:

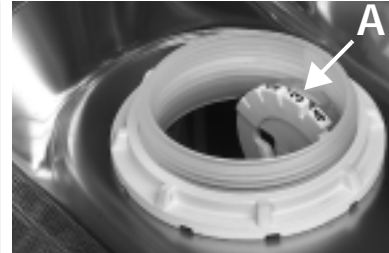

Härtestufe/ Härtebereich	Deutscher Härtegrad °dH	Franz. Härtegrad °fH	mmol/l	Clarke oder Englischer Härtegrad °eH	Einstellung
1 weich	0 - 4	0 - 7	0 - 0,7	0 - 5,0	1
1 - 2 mittel	5 - 9	8 - 15	0,9 - 1,6	6,3 - 11,3	1
2 mittel	10 - 22	16 - 30	1,8 - 4,0	12,5 - 27,5	2
3 mittelhart	23 - 29	31 - 45	4,1 - 5,2	28,8 - 36,3	3
4 hart	30 - 35	46 - 60	5,4 - 6,3	37,5 - 43,8	4
5 äußerst hart	36 - 41	61 - 80	6,5 - 7,4	45,0 - 51,3	5

Im Härtebereich 1 (weich) muss kein Regeneriersalz eingefüllt werden.

Regeneriersalz einfüllen

Vorsicht: Nur Regeneriersalz für Haushalts-Geschirrspülmaschinen verwenden!

Versehentliches Füllen des Salzbehälters z.B. mit Reinigungsmitteln führt zur Zerstörung des Enthärters.

1. Unterkorb herausheben.
2. Deckel öffnen, nach links drehen.
3. Nur bei erster Benutzung: Behälter bis zum Rand mit Wasser auffüllen.
4. Behälter (mit Hilfe des Einfülltrichters) bis zum Rand mit Regeneriersalz füllen (1. Mal min. 1,5 kg und max. 1,7 kg) und mit einem Löffelstiel umrühren.
5. Deckel schließen, nach rechts drehen.
6. Unterkorb wieder einsetzen.
7. Nach dem Einfüllen **sofort** Spülprogramm starten (das Programm Vorspülen ist nicht ausreichend). Damit erreichen Sie, dass übergelaufene Regeneriersalzlösung sofort weggespült und Korrosion vermieden wird.



Anzeige - für Salz

Ihr Geschirrspüler besitzt eine elektrische oder eine optische Vorratsanzeige (je nach Modell).

Elektrische Vorratsanzeige

Die Anzeigelampe auf der Bedienungsblende leuchtet, wenn Regeneriersalz nachgefüllt werden muss.

Optische Vorratsanzeige

Der Schwimmer ist im Fenster des Deckels gut sichtbar, wenn genügend Regeneriersalz vorhanden ist (siehe Foto).

Der Schwimmer sinkt ab und ist nicht mehr sichtbar, sobald Regeneriersalz nachgefüllt werden muss.



KLARSPÜLER EINFÜLLEN

Klarspüler entspannt das Wasser, damit es gleichmäßig vom Geschirr abläuft und keine Schlieren oder Flecken auf dem Geschirr hinterlässt. Behälter vor der ersten Benutzung mit Klarspüler füllen. Verwenden Sie nur Klarspüler für Haushalts-Geschirrspülmaschinen.

1. Deckel **A** gegen den Uhrzeigersinn aufdrehen (s. Zeichnung).
2. Klarspüler bis zur Markierung "**max**" einfüllen (ca. 140 ml). Verschütteten Klarspüler sofort abwischen! Sonst erhöhte Schaumbildung, die das Spülergebnis beeinträchtigen kann.
3. Deckel schließen.

Der Füllstand ist dann regelmäßig zu kontrollieren.

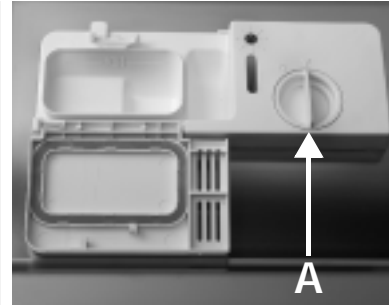

Dosiermenge verändern

Stellung bei Auslieferung: Mittlere Position.

Falls Sie mit dem Spül- oder Trocknungsergebnis nicht zufrieden sind, können Sie die Dosiermenge für den Klarspüler ändern.

1. Deckel (**A**) gegen den Uhrzeigersinn aufdrehen (s. Zeichnung).
2. Bei Schlieren: Dosiermenge reduzieren; dazu den Wählschalter (**B**) auf eine niedrigere Stufe drehen.
Geschirr nicht trocken: höhere Stufe einstellen.
3. Deckel schließen.

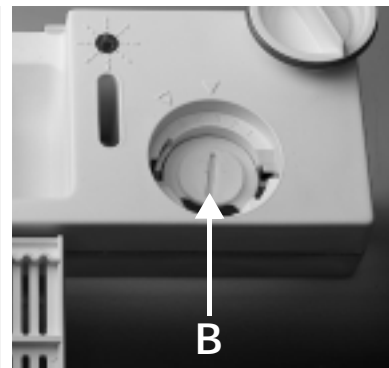

Anzeige für Klarspüler:

Optische Vorratsanzeige:

hell Klarspüler nachfüllen

dunkel genügend Klarspüler vorhanden.

Elektrische Vorratsanzeige (falls vorhanden):

Die Anzeigelampe für Klarspüler auf der Bedienungsblende leuchtet, wenn Klarspüler nachgefüllt werden muss.

REINIGER EINFÜLLEN

Nur Reiniger für Haushaltsgeschirrspülmaschinen verwenden.

Den Reiniger bitte erst unmittelbar vor dem Start des Programms einfüllen (siehe auch Hinweise in der Kurzanleitung).

1. Taste (C) drücken, um Deckel zu öffnen.

2. Reiniger einfüllen.

- Programme mit Vorreinigen:
 - Pulver- bzw. Flüssigreiniger:
 - 2/3 der vom Reinigerhersteller empfohlenen Menge in die **Kammer (A)** einfüllen.
 - 1/3 in die **Kammer (B)** einfüllen.
 - Tabletten:
 - Eine Tablette in **Kammer (A)** einlegen, bzw. Hinweise des Reinigerherstellers beachten.
- Programme ohne Vorreinigen:
 - Pulver- bzw. Flüssigreiniger, Tabletten:
 - Gesamte vom Reinigerhersteller empfohlene Menge in die **Kammer (A)** einfüllen.
- Programme mit Zusatzfunktion "Multizone/Halbe Beladung" (wenn vorhanden):
 - Bei Pulver- und Flüssigreiniger kann die Reinigermenge um 1/3 reduziert werden.

3. Deckel schließen.

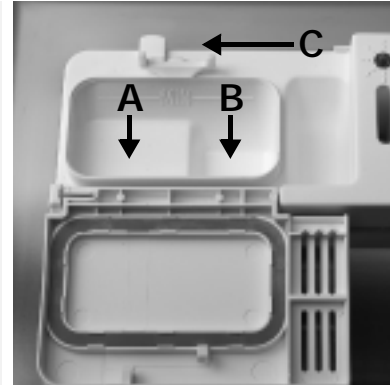

Reiniger

Sie können die im Handel erhältlichen, flüssigen oder pulverförmigen Markenreiniger für Haushaltsgeschirrspülmaschinen bzw. Tabletten verwenden (**kein Handspülmittel**).

Aus Gründen des Umweltschutzes sollten Sie die Empfehlungen der Hersteller beachten. Verwenden Sie nie mehr Reiniger als vom Hersteller vorgesehen. Bitte beachten Sie die Sicherheitshinweise der Hersteller. Halten Sie diese Produkte von Kindern fern.

Bei Verwendung von Reinigern in Tablettenform sind unbedingt die Empfehlungen des Herstellers zu beachten.

Bei Verwendung von kombinierten Reinigerprodukten, welche die Verwendung von Klarspüler oder Salz überflüssig machen, beachten Sie bitte folgende Hinweise:

- Produkte mit integriertem Klarspüler entfalten nur bei bestimmten Programmen ihre optimale Wirkung.
- Produkte, die den Einsatz von Regeneriersalz überflüssig machen, sind nur innerhalb bestimmter Wasserhärtebereiche anwendbar.

Lesen Sie bitte die Produktbeschreibungen dieser Produkte aufmerksam. Wenden Sie sich im Zweifelsfalle an den Hersteller des Reinigers.

Für Reklamationen, die in direktem Zusammenhang mit diesen Produkten stehen, kann von uns keine Garantieleistung geliefert werden.

WARTUNG UND PFLEGE

Vor jeder Reinigungs- und Wartungsarbeit das Gerät ausschalten und den Wasserhahn schließen.

Reinigung außen:

Falls die Außenseite des Geschirrspülers verschmutzt ist, können Sie diese mit einem schonenden Haushaltsreiniger feucht abwischen. Die Bedienungsblende nur mit einem leicht angefeuchteten Tuch abwischen.

Keine Scheuermittel verwenden.

Reinigung innen:

Die Türdichtung und die Türinnenseite regelmäßig mit einem feuchten Tuch abwischen, um Speisereste zu entfernen.

Oberer Sprüharm:

1. Mutter lösen (nach links drehen) (A) und Sprüharm nach unten abnehmen (B).
2. Düsen abspülen.
3. Sprüharm wieder mittig aufsetzen und Mutter anziehen (nach rechts drehen), dabei nicht verkanten. Die Mutter muss festsitzen, klick!

Sprüharm muss frei drehbar sein.

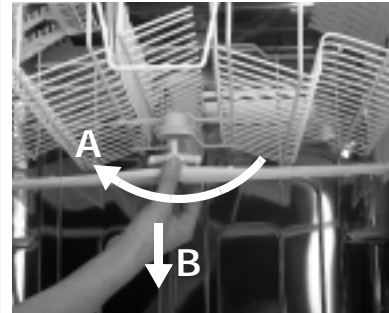

Unterer Sprüharm:

1. Sprüharm nach oben abnehmen (C).
2. Düsen abspülen.
3. Sprüharm wieder mittig auf den Drehkegel aufsetzen und, durch Drücken nach unten, einrasten lassen.

Sprüharm muss frei drehbar sein.

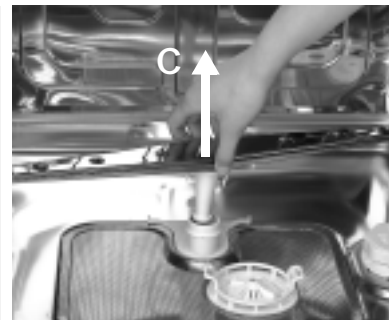

WARTUNG UND PFLEGE

Siebsystem:

1. Mikrofilter nach links drehen (E) und entnehmen (F).
2. Das mittlere Sieb von unten aus dem Mikrofilter (G) herausdrücken.
3. Die Siebe (I) und (H) auseinander nehmen; dazu an den mit Pfeilen gekennzeichneten Stellen leicht auf das Sieb (I) drücken und das Sieb (H) herausziehen.
4. Mittleres Stahlsieb entnehmen (J).
5. Alle Siebe unter fließendem Wasser reinigen.
Beachten Sie dass kein Schmutz im Geschirrspüler bleibt!
6. Fein- und Grobsieb zusammensetzen (H + I + G), mittleres Stahlsieb (J) positionieren und Sieb einsetzen.

Der korrekte Sitz aller Teile ist wichtig für ein gutes Spülergebnis!

