

oCean400

**Verstärktes Telefon mit
Nummeransage und
Notruftaste**



Deutsch

INHALT

INHALT	1
EINLEITUNG	3
Entnahme des Telefons aus seiner Verpackung.	4
BESCHREIBUNG	5
Allgemeine Beschreibung	5
Position der Steuerelemente	6
Beschreibung der Tasten	7
Beschreibung des LCD-Displays	9
BENUTZUNG DES TELEFONS	11
Anruf tätigen	11
Anruf entgegennehmen	13
Stummschaltung	13
Lautsprecherfunktion	14
Telefonieren mit Hörgeräten	14
Sprechgarnitur-Funktion	15
Freisprecheinrichtung	15
Wartefunktion	16
Klingeleinstellung	16
Einstellung der Kurzwahl	18
Blinksignal	22
ANRUFERKENNUNG	23

INHALT

TELEFONBUCH	25
MENÜ-FUNKTIONEN	29
Navigation im Menü	29
Menü-Auslegung	29
EINSTELLUNGEN	31
Anzeige einstellen	31
Telefon einstellen	34
Datum & Uhrzeit einstellen	37
Sprechen einstellen	38
Notrufeinstellung	42
ANRUFERKENNUNG BEI ANRUFWARTE	47
FUNKTIONSLISTE	48
FEHLERBEHEBUNG	49
SICHERHEITSHINWEISE	50
GARANTIE	52
VORSCHRIFTEN FÜR DIE WIEDERVERWERTUNG	54

EINLEITUNG

Herzlichen Glückwunsch zum Kauf Ihres Geemarc oCean400 Telefons. Dies ist ein multifunktionales Telefon mit Funktionalitäten wie Freisprecheinrichtung, Anruferkennung*, Anruferankündigung, akustische Nummeransage der gewählten Nummer, Telefonbuch und Kurzwahl. Es bietet Lautstärkenverstärkung für Hörgeschädigte. Es verfügt über große Tasten zur erleichterten Benutzung des Tastenfeldes und Verhinderung von Verwählen. Dieses Telefon ist mit Hörgeräten kompatibel.

Um Ihr Geemarc Telefon in vollem Umfang nutzen zu können, ist es wichtig, dass Sie die nachstehende Anleitung lesen. Bewahren Sie diese Bedienungsanleitung an einem sicheren Ort auf, um später bei Bedarf darauf zurückgreifen zu können.

Dieses Handbuch beschreibt die Benutzung des folgenden Telefonapparats:

oCean400

*Um die Anruferanzeige zu verwenden müssen Sie bei Ihrem Anbieter die Anrufer-ID anmelden.

Entnahme des Telefons aus seiner Verpackung.

Wenn Sie das Telefon aus seiner Verpackung nehmen, sollten Sie in der Box folgende Teile vorfinden:

- 1 oCean400 Gerät
- 1 oCean400 Handapparat mit Spiralkabel
- 1 Telefonkabel
- 1 Netzgerät
- Bedienungsanleitung



Produktsupport und Hilfe erhalten Sie auf unserer
Webseite unter www.geemarc.com/de
kontakt@geemarc.com

BESCHREIBUNG

Allgemeine Beschreibung

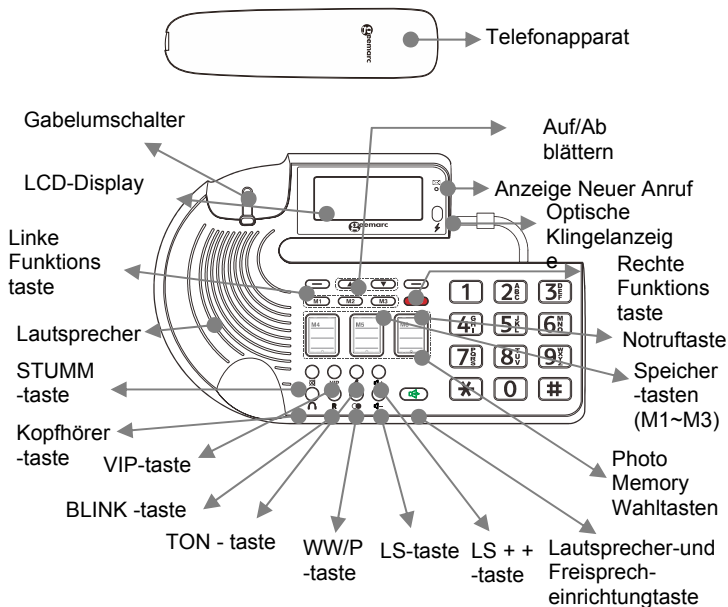



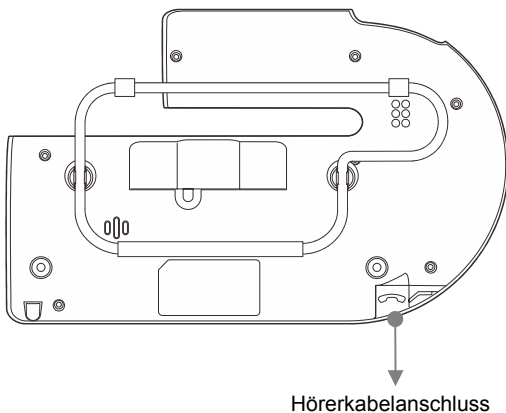
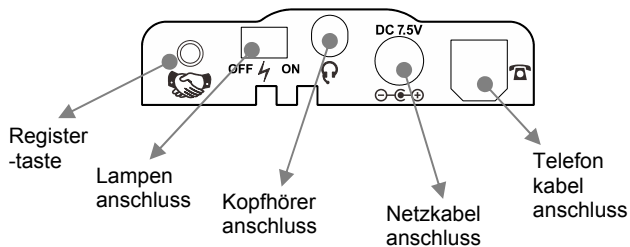

BESCHREIBUNG

Position der Steuerelemente







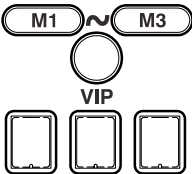

BESCHREIBUNG

Beschreibung der Tasten

	Anruf anwählen/beantworten/beenden. Aktiviert die Freisprechanlage während eines Anrufs, wie auf Seite 14 beschrieben.
	Wahlwiederholung der zuletzt gewählten Rufnummer, wie auf Seite 11 beschrieben. Legt eine Pause ein, wenn Sie eine Nummer vorwählen.
	Menüoptionen hervorheben oder durchblättern. Auf Anruferkennungs-Liste zugreifen, wie auf Seite 21 beschrieben.
	Übt die Funktionen aus, die im direkt darüber liegenden Text beschrieben werden (in der untersten Zeile der Anzeige), der sich von Zeit zu Zeit je nach Bildschirmanzeige verändert.
	Drücken Sie diese Taste während eines Anrufs, um das Mikrofon vorübergehend stumm zu stellen.

BESCHREIBUNG

	Diese sieben Tasten dienen als Kurzwahltasten.
	Diese Taste dient der Anpassung der Tonhöhe.
	Mittels dieser Taste können Sie einen Anruf abrechnen und das Freizeichen wiederherstellen oder zu einem anderen Anrufer hinüberschalten, wenn Sie diese Funktionen bei Ihrem Anbieter angemeldet haben.
	Diese Taste ist eine Notruf-Kurzwahltaste.
	Drücken Sie diese Taste, um die Kopfhörer-Funktion zu aktivieren.
	Diese Taste erhöht die Lautstärke.
	Diese Taste senkt die Lautstärke.

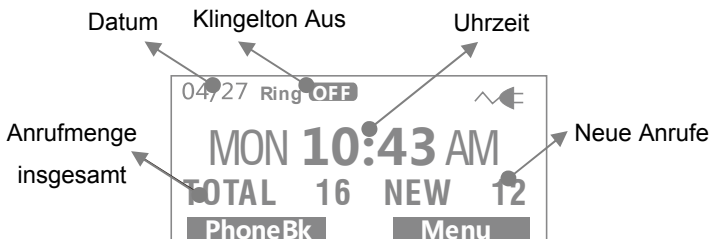

Beschreibung des LCD-Displays

Im Standby-Modus erscheint das große LCD-Display wie folgt:



Wenn Sie vergessen, der Telefonkabel anzuschließen, erscheint auf dem Bildschirm **"Keine Leitung"**.



Wenn Sie die Funktionstaste unter **Menu** drücken, erscheint das Hauptmenü. Drücken Sie die Taste  oder , um durch das Menü zu blättern und die gewünschte Auswahl zu markieren. Drücken Sie dann zur Bestätigung die Funktionstaste **Auswahl**.



Wenn ein neuer Anruf hereinkommt, erscheinen im Display die Rufnummer und/oder der Name des Anrufers.

BESCHREIBUNG



Dieser Bildschirm zeigt die Gesamtzahl der Anrufe und der zu prüfenden neuen Anrufe an. In diesem Beispiel liegen insgesamt 16 Anrufe vor, einschließlich 12 neuen Anrufen.



Hat der Anrufer die Anzeige seines Namens und seiner Rufnummer blockiert, erscheint in der Anzeige "Blockierte Nummer".

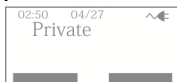

Diese Anzeige erscheint, wenn der Anruf aus einem Gebiet stammt, in dem die Telefongesellschaft keine Anruferkennung anbietet oder diese nicht in ihr Gebiet anbietet.



Anruf tätigen

1. Um anzurufen, heben Sie den Hörer ab, warten Sie auf den Wählton und stellen Sie bei Bedarf Lautstärke und Tonhöhe ein (siehe Seite 13).
2. Sie können eine Telefonnummer über die Tastatur oder mittels einer der Speichertasten wählen. Siehe Seite 16 für Anrufe aus dem Speicher.
3. Wenn Sie das Gespräch beenden wollen, geben Sie den Hörer einfach wieder in die Hörschale.

Sie können die gewünschte Rufnummer auch zunächst im Standby-Modus eingeben und so vor dem Wählen ggf. korrigieren. Gehen Sie wie folgt vor:

1. Geben Sie eine Rufnummer ein (bis zu 32 Ziffern). Überprüfen Sie sie. Falls Sie die Rufnummer fehlerhaft eingeben, drücken Sie die Funktionstaste **Löschen**, um sie zu korrigieren.
2. Erscheint die Rufnummer richtig im Display, heben Sie den Hörer ab, oder drücken Sie die -Taste.





Wahlwiederholung der zuletzt gewählten Rufnummer

Die -Taste dient der schnellen Neuwahl der zuletzt gewählten Rufnummer.

1. Heben Sie den Handapparat ab, um einen Freiton zu hören.



2. Drücken Sie die -Taste. Das Telefon kann Rufnummern von bis zu 17 Ziffern automatisch wiederholen.

Wahl einer Rufnummer aus der Wiederwahlliste

1. Drücken Sie die -Taste im Standby-Modus.
2. Drücken Sie mehrmals die  oder -Taste, bis die gewünschte Rufnummer erscheint.
3. Heben Sie den Hörer ab oder drücken Sie die -Taste, um die Rufnummer zu wählen.

Optionen der Wiederwahlliste

Über die Optionen der Wiederwahlliste können Sie eine Rufnummer im Telefonbuch hinzufügen oder eine Rufnummer aus der Wiederwahlliste löschen.

1. Drücken Sie die -Taste im Standby-Modus.
2. Blättern Sie mittels der  oder -Taste zur gewünschten Rufnummer.
3. Sobald die Rufnummer im Display erscheint, drücken Sie die Funktionstaste **Options** zur Auswahl der gewünschten Option:
 - **Löschen:** Die gewählte Rufnummer wird gelöscht.
 - **Alle löschen:** Die gesamte Wiederwahlliste wird gelöscht.

- **Einspeichern:** Die Rufnummer wird zu dem Telefonbuch hinzugefügt. Geben Sie einen Namen ein, den Sie dieser Rufnummer zuordnen möchten, und drücken Sie die Funktionstaste **Einspeichern** (siehe Seite 22)
4. Zum Beenden drücken Sie die Funktionstaste **Zurück**.

Anruf entgegennehmen

Wenn ein Anruf eingeht, klingelt das Telefon und die Klingelleuchte blinkt.

1. Um ein Gespräch entgegenzunehmen, heben Sie den Hörer ab und sprechen Sie.
2. Stellen Sie bei Bedarf Lautstärke und Tonhöhe ein (siehe Seite 13).
3. Wenn Sie das Gespräch beenden wollen, hängen Sie den Hörer wieder in die Hörschale.

Stummschaltung

Sie können das Mikrofon des Telefons während eines Anrufs vorübergehend stumm stellen, so dass der andere Anrufer Sie nicht hört, wenn Sie sprechen. Zur Stummschaltung des Mikrofons drücken Sie

während des Gesprächs die  -Taste. Auf dem LCD-Display wird "**Stumm**" angezeigt.



BENUTZUNG DES TELEFONS

Zur Aufhebung der Stummschaltung des Mikrofons

drücken Sie die  -Taste. Der andere Anrufer hört Sie nun wieder.

Lautsprecherfunktion

Ihr Telefon ist mit einer besonderen Verstärkerfunktion ausgestattet. Während eines Gesprächs können Sie die

Lautstärkeregler  oder  und den Tonregler  laut Ihrem Bedarf justieren.

Die Hörerlautstärke kann zwischen 0 und 30 dB eingestellt werden. Über die **TONE**-Steuerung (Klangsteuerung) können Sie die tiefen oder hohen Frequenzbereiche verstärken.

VORSICHT: Dieses Telefon kann sehr hohe Lautstärken erzeugen. Wiederholt wiederkehrende Beschallung von über 18 dB kann bei nicht schwerhörigen Menschen Schäden hervorrufen. Nach Benutzung des Telefons muss die Lautstärke stets leise gestellt werden.

Telefonieren mit Hörgeräten

Ihr Telefon kann mit Hörgeräten verwendet werden, die mit einer Hörspule (T-Spule) ausgestattet sind. Schalten Sie den "T-Schalter" Ihres Hörgerätes in die "T"-Position. Achten Sie darauf, den Hörer direkt an Ihr Hörgerät zu halten.



Kopfhörer-Funktion



Drücken Sie , um die Kopfhörer-Funktion zu aktivieren. Schließen Sie den Kopfhörer an den Kopfhöreranschluss an. Den Kopfhöreranschluss finden Sie an der Rückseite des Telefonapparats. Wenn Sie diesen Anschluss verwenden, können Sie über Ihren Kopfhörer hören und sprechen.

Freisprecheinrichtung

Sie können während eines Gesprächs die Freisprecheinrichtung einschalten. In diesem Modus haben Sie beim Sprechen die Hände frei.



Um diese Funktion während eines Gesprächs einzuschalten, drücken Sie  bis das Symbol  erscheint. Legen Sie nun den Handapparat in die Hörschale.

Wenn Sie diese Funktion deaktivieren und normal weiter telefonieren möchten, heben Sie einfach den Hörer ab.

Das Symbol  verschwindet.

Anpassung der Lautstärke des Lautsprechers

BENUTZUNG DES TELEFONS

Die Lautstärke des Lautsprechers regulieren Sie im Lautsprechermodus mittels der Lautstärkeregler  oder  auf dem Bedienfeld des Telefons.

Wartefunktion

Sie können während eines Gespräches die Funktionstaste **Warteposition** drücken, um einen Anruf in die Warteposition zu versetzen. Auf dem Display erscheint **Anruf in Warteposition**. Der Anruf wird durch Aufhängen des Hörers nicht abgebrochen.







Um den Anruf fortzusetzen, heben Sie einfach den Hörer ab oder drücken Sie die Funktionstaste **Warten aufheben**.

Klingeleinstellung



Sie können einen individuellen Klingelton sowie die Klingellautstärke einstellen. Sie können den Klingelton auch komplett abschalten, indem Sie die Lautstärke auf **"Ringer OFF"** (Klingelton abschalten) stellen.

1. Drücken Sie die Funktionstaste **Menü**, um das Hauptmenü aufzurufen.
2. Drücken Sie die -Taste, um zu **Einst. Telefon** zu gehen und drücken Sie dann die Funktionstaste **Auswahl**.
3. Drücken Sie die Funktionstaste **Ruftöne**, um **Lautstärke** einstellen zu wählen. Sie können von

BENUTZUNG DES TELEFONS

- Lautstärke 1~Lautstärke 5** wählen. Jedes Mal, wenn Sie die  oder -Taste drücken, klingelt das Telefon in der gewählten Lautstärke.
- Drücken Sie zur Bestätigung die Funktionstaste **Auswahl**.
 - Drücken Sie die -Taste, um den **Klingelton** einzustellen, und drücken Sie dann die Funktionstaste **Auswahl**.
 - Drücken Sie wiederholt die  oder -Taste, um den gewünschten Klingelton auszuwählen. Jedes Mal, wenn Sie die  oder -Taste drücken, ertönt der jeweils gewählte Klingelton.
 - Drücken Sie die Funktionstaste **Auswahl** zur Bestätigung und zur Rückkehr zum vorherigen Menü.

Im Standby-Modus können Sie die Klingellautstärke

mittels der Lautstärkereglер  oder  an der rechten Seite des Telefons regulieren. Im Display erscheint die aktuell eingestellte Stufe. Zum Beispiel: **Lautstärke 1**.



WARNUNG: DER KLINGELTON IST SEHR LAUT UND KANN IHR GEHÖR BESCHÄDIGEN. HALTEN SIE NIE IHR OHR DIREKT AN DIE KLINGEL.

Einstellung der Kurzwahl

Eintasten-Speicher

Ihr Telefon ermöglicht Ihnen, sieben häufig verwendete Kurzwahlnummern zu programmieren (**M1 ~ M3** oder 3 Photo Memory-Tasten oder -Taste). Jeder Speicher kann bis zu 24 Ziffern aufnehmen.

Rufnummernspeicherung

1. Geben Sie die zu speichernden Rufnummern über das Tastenfeld ein. Wenn Sie etwas korrigieren möchten, verwenden Sie die Funktionstaste **Löschen**.
2. Drücken und halten Sie eine der Speichertasten (**M1~M3** oder 3 Photo Memory-Tasten oder -Taste). Im Display erscheint **Nummer**:. Bearbeiten Sie die Nummer bei Bedarf. Drücken Sie die Funktionstaste **Speichern**.
3. Im Display erscheint **Name**: Geben Sie den Namen ein, den Sie dieser Nummer zuordnen möchten. Drücken Sie die Funktionstaste **Löschen**, um sie bei Bedarf zu bearbeiten. Drücken Sie die Funktionstaste **Speichern** (siehe Seite 22).
4. Drücken Sie die  oder -Taste, um den Klingelton zu wählen, den Sie dieser Nummer zuordnen möchten. Drücken Sie zur Bestätigung die **Auswahl**-Taste.

Hinweis:

BENUTZUNG DES TELEFONS

- Wenn Sie eine neue Rufnummer in einem Speicherort eingeben, wird eine dort ggf. bereits gespeicherte Rufnummer gelöscht.

Ansicht und Wahl gespeicherter Rufnummern

Drücken Sie im Stand-by-Modus eine der Speichertasten

(**M1~M3** oder 3 Photo Memory-Tasten oder -Taste).

Im Display erscheint die entsprechende Rufnummer.

Heben Sie den Handapparat ab oder drücken Sie die



-Taste, um die Rufnummer zu wählen.

Verfügbare Optionen

1. Drücken Sie im Stand-by-Modus eine der Speichertasten (**M1~M3** oder 3 Photo Memory-Tasten oder -Taste).
2. Drücken Sie die Funktionstaste **Optionen**, um die gewünschte Option zu wählen:
 - **Stimme abspielen**: Ermöglicht Ihnen, die Sprachaufforderung dieses Eintrags wiederzugeben. Wenn Sie den Namen für diesen Eintrag aufgezeichnet haben, gibt das System den Namen wieder. Ansonsten kann es nur die Rufnummer wiedergeben.
 - **Stimme aufnehmen**: Ermöglicht die Aufzeichnung eines Namens für den gewählten Eintrag.
 - **Stimme löschen**: Ermöglicht die Löschung des für den markierten Eintrag eingegebenen Namens.
 - **Bearbeiten**: Ermöglicht die Bearbeitung des markierten Eintrags.

BENUTZUNG DES TELEFONS

- **Löschen:** Ermöglicht die Löschung des markierten Eintrags.

Hinweis:



Wenn Sie für einen Eintrag eine Sprachaufforderung aufzeichnen, erscheint das Symbol  vor dem Namen dieses Eintrags.

Zweitasten-Speicher

Ihr Telefon ermöglicht Ihnen, zehn häufig verwendete Zwei-Tasten-Speichernummern zu programmieren (0~9). Jeder Speicher kann bis zu 24 Ziffern aufnehmen.

Rufnummernspeicherung

1. Geben Sie die zu speichernden Rufnummern über das Tastenfeld ein. Wenn Sie etwas korrigieren möchten, verwenden Sie die Funktionstaste **Löschen**.

2. Drücken Sie die  -Taste.
3. Drücken Sie eine der Zahlentasten (0~9). In der Anzeige erscheint **Number**:. Bearbeiten Sie die Rufnummer bei Bedarf. Drücken Sie die Funktionstaste **Speichern**.
4. Im Display erscheint **Name**: Geben Sie den Namen ein, den Sie dieser Nummer zuordnen möchten. Drücken Sie die Funktionstaste **Löschen**, um die Nummer bei Bedarf zu bearbeiten. Drücken Sie die Funktionstaste **Speichern** (siehe Seite 22).
5. Drücken Sie die  oder  -Taste, um den Klingelton zu wählen, den Sie dieser Nummer

BENUTZUNG DES TELEFONS

zuordnen möchten. Drücken Sie zur Bestätigung die **Auswahl-Taste**.

Hinweis:

- Wenn Sie eine neue Rufnummer in einem Speicherort eingeben, wird eine dort ggf. bereits gespeicherte Rufnummer gelöscht.

Ansicht und Wahl gespeicherter Rufnummern

Drücken und halten Sie im Stand-by-Modus eine der Zahlentasten (0~9). Im Display erscheint die entsprechende Nummer. Heben Sie den Handapparat ab oder drücken Sie die  -Taste, um die Rufnummer zu wählen.

Verfügbare Optionen

1. Drücken und halten Sie im Stand-by-Modus eine der Zahlentasten (0~9).
2. Drücken Sie die Funktionstaste **Optionen**, um die gewünschte Option zu wählen:
 - **Stimme abspielen:** Ermöglicht Ihnen, die Sprachaufforderung dieses Eintrags wiederzugeben. Wenn Sie den Namen für diesen Eintrag aufgezeichnet haben, gibt das System den Namen wieder. Ansonsten kann es nur die Rufnummer wiedergeben.
 - **Stimme aufnehmen:** Ermöglicht die Aufzeichnung eines Namens für den gewählten Eintrag.
 - **Stimme löschen:** Ermöglicht die Löschung des für den markierten Eintrag eingegebenen Namens.

BENUTZUNG DES TELEFONS

- **Bearbeiten:** Ermöglicht die Bearbeitung des markierten Eintrags.
- **Löschen:** Ermöglicht die Löschung des markierten Eintrags.

Hinweis:

- Wenn Sie für einen Eintrag eine Sprachaufforderung aufzeichnen, erscheint das Symbol  vor dem Namen dieses Eintrags.

Blinksignal

Ist die Leitung belegt, wird durch Drücken der  -Taste das Blinksignal gesendet. Diese Taste wird in Verbindung mit Zusatzdiensten (bspw. Anklopfen) verwendet, die in Ihrem Telefonnetzwerk ggf. angeboten werden. Weitere Angaben erhalten Sie von Ihrer Telefongesellschaft.

Um die besagten Zusatzdienste zu verwenden, drücken

Sie die  -Taste, während die Leitung besetzt ist.

Hinweis:



- Diese Taste funktioniert nur, wenn Ihr Telefon auf Tonwahl eingestellt ist (das Menü **Einst. Telefon** und dann **Wahlverfahren**) muss auf **Tonwahl**) eingestellt sein.

ANRUFERKENNUNG



Dieses Telefon zeigt automatisch Rufnummer/Name eines eingehenden Anrufs zusammen mit Datum und Uhrzeit des Anrufs an. Es kann bis zu 30 Anrufe von bis zu 16 Ziffern aufzeichnen und speichern.

WICHTIG: Sie müssen sich für den Anruferkennungs-Dienst Ihrer örtlichen Telefongesellschaft anmelden, um diese Funktion nutzen zu können.



Ansicht der Anruferliste

Verwenden Sie die  oder  -Tasten, um die Einträge zu durchsuchen. Einträge werden in der Reihenfolge aufgelistet, in der sie eingegangen sind.

Anwahl einer Rufnummer aus der Wiederwahlliste

Drücken Sie die  oder  -Taste, um zur gewünschten Nummer zu blättern. Heben Sie dann den Handapparat ab oder drücken Sie die  -Taste, um die Nummer zu wählen.

Die Optionen der Anruferliste verwenden

1. Verwenden Sie die  oder  -Taste, um den gewünschten Eintrag zu finden.
2. Drücken Sie die Funktionstaste **Optionen**, um die gewünschte Option zu wählen:
 - **Löschen** Ermöglicht die Löschung des markierten Eintrags.
 - **Alle löschen:** Ermöglicht Ihnen, alle Einträge zu Löschen.

ANRUFERKENNUNG

- **Einspeichern:** Ermöglicht Ihnen, den Eintrag dem Telefonbuch hinzuzufügen.

Hinweis:

- Wenn Sie **Löschen** wählen, werden Sie mittels der Nachricht "**Alle löschen?**" aufgefordert, zu bestätigen oder abzulehnen. Auf **Ja** drücken, um fortzufahren, oder auf **Keine**, um abzubrechen.

TELEFONBUCH

Das in Ihr Telefon integrierte Telefonbuch ermöglicht Ihnen, häufig verwendete Rufnummern zu speichern, so dass Sie einen Anruf leicht tätigen können, ohne sich eine Rufnummer merken oder sie manuell eingeben zu müssen.

Zeichentabelle

Zur Eingabe eines bestimmten alphanumerischen Zeichens drücken Sie die entsprechende Taste gemäß der folgenden Tabelle ein oder mehrere Male, um das entsprechende Zeichen zu erhalten. Drücken Sie ein Mal für das erste Zeichen, zwei Mal für das zweite Zeichen, usw. Z.B. Drücken Sie die Zahlentaste 2 drei Mal, um ein "C" einzugeben.



Taste Zeichen in der angezeigten Reihenfolge

0	0					
1	(spc)		*	,		1
2	Aa	Bb	Cc	(2
3	Dd	Ee	Ff)		3
4	Gg	Hh	Ii	#		4
5	Jj	Kk	Ll	/		5
6	Mm	Nn	Oo	'		6
7	Pp	Qq	Rr	Ss		7
8	Tt	Uu	Vv	?		8
9	Ww	Xx	Yy	Zz		9

Hinweise:

- Wenn Sie während der Eingabe von Buchstaben zwischen Groß- und Kleinbuchstaben wechseln möchten, drücken Sie die *****-Taste.
- Wenn Sie denselben Buchstaben zweimal, oder einen anderen auf der selben Taste platzierten Buchstaben eingeben möchten, warten Sie nach Eingabe des ersten Buchstabens einige Sekunden, bis sich der Cursor bewegt hat, und geben Sie dann den nächsten Buchstaben ein.

Hinzufügen von Telefonbucheinträgen

1. Geben Sie im Stand-by-Modus eine Rufnummer (bis zu 24) ein und drücken Sie die Funktionstaste **Speichern**.
2. Im Display erscheint **Number**:. Bearbeiten Sie die Rufnummer bei Bedarf. Drücken Sie die Funktionstaste **Speichern**.
3. Im Display erscheint **Name**:. Geben Sie den Namen ein, den Sie benutzen möchten, und drücken Sie dann die Funktionstaste **Speichern**.
4. Drücken Sie die  oder  -Taste, um den Klingelton zu wählen, den Sie dieser Nummer zuordnen möchten. Drücken Sie zur Bestätigung die **Auswahl**-Taste.



Hinweise:

- Falls Sie den Namen oder die Rufnummer fehlerhaft eingeben, drücken Sie die Funktionstaste **Löschen**,



TELEFONBUCH

um sie zu korrigieren. Bei jedem Drücken dieser Taste wird die jeweils letzte Ziffer gelöscht.



Ansicht der Telefonbucheinträge

1. Drücken Sie die Funktionstaste **Namen** im Stand-By-Modus, um auf das Telefonbuch zuzugreifen.
2. Drücken Sie wiederholt die  oder  -Taste, bis der gewünschte Eintrag angezeigt wird.
3. Heben Sie den Hörer ab oder drücken Sie die  Taste, um die Rufnummer zu wählen.

Hinweis:

- Wenn Sie im Vorfeld die Funktion **Anrufanzsprechen** aktiviert haben, liest das System jedes Mal, wenn Sie die  oder die  -Taste drücken, die Rufnummer des im Display erscheinenden Eintrags vor.

Telefonbuchoptionen verwenden

1. Drücken Sie die Funktionstaste **Namen**, um auf das Telefonbuch zuzugreifen.
2. Drücken Sie wiederholt die  oder  -Taste, bis der gewünschte Eintrag erscheint.
3. Drücken Sie die Funktionstaste **Optionen**, um die gewünschte Option zu wählen:
 - **Stimme abspielen:** Ermöglicht Ihnen, die Sprachaufforderung dieses Eintrags wiederzugeben. Wenn Sie den Namen für diesen Eintrag

TELEFONBUCH

aufgezeichnet haben, gibt das System den Namen wieder. Ansonsten kann es nur die Rufnummer wiedergeben.

- **Stimme Aufnehmen:** Ermöglicht die Aufzeichnung eines Namens für den gewählten Eintrag.
- **Stimme löschen:** Ermöglicht die Löschung des für den markierten Eintrag eingegebenen Namens.
- **Bearbeiten:** Ermöglicht die Bearbeitung des markierten Eintrags.
- **Löschen:** Ermöglicht die Löschung des markierten Eintrags.



Hinweis:

- Wenn Sie eine Sprachaufforderung für einen Eintrag aufzeichnen, erscheint das Symbol  vor dem Namen dieses Eintrags.

Navigation im Menü

Zugriff auf eine Menüoption:

Zur Anzeige der Menüliste drücken Sie die Funktionstaste **Menü**.

Um die Menüoptionen zu durchblättern, drücken Sie wiederholt die  oder  -Taste.

Um ein Menü zu markieren, drücken Sie die Funktionstaste **Select**, wenn das gewünschte Menü auf dem Display erscheint.

Wiederholen Sie, wenn nötig.

Um ein Menü zu verlassen:

Wenn Sie die Funktionstaste **Zurück** drücken, kehrt das Telefon zur vorherigen Bildschirmanzeige zurück.

Menü-Auslegung

Einst. Anzeige einstellen

Sprache einstellen (siehe Seite 31)

Kontrast anpassen (siehe Seite 31)

Dimensionen: X--->x (siehe Seite 32)

Uhrzeitformat (siehe Seite 33)

Datumsformat (siehe Seite 33)

Telefon einstellen (Einst. Telefon)

Ruftöne einstellen (siehe Seite 34)

Anruf eingehen (siehe Seite 34)

Anklopfen (siehe Seite 34)

Blinksignal einstellen (siehe Seite 35)

MENÜ-FUNKTIONEN

Wählverfahren (Siehe Seite 35)

AUTOMATISCH AUFLEGEN (siehe Seite 36)

LED-Zeichen für Neuen Anruf (siehe Seite 37)

Datum und Uhrzeit (siehe Seite 37)

Sprechen einstellen (Einst. Sprechen)

Gewählte Nr sprechen (siehe Seite 38)

Anrufanz. sprechen (siehe Seite 38)

Sprachwiederholung (siehe Seite 39)

Spracherkennung (siehe Seite 40)

NOTRUFNUMMER EINSTELLEN SET SOS

NOTRUFNUMMERN SPEICHERN (siehe Seite 41)

Notrufnachricht aufzeichnen (siehe Seite 42)

Notrufnachricht wiedergeben (siehe Seite 43)

Notrufwahl im Notfall (siehe Seite 43)

Automatisch einschalten (siehe Seite 44)

Sicherheits-ID (siehe Seite 44)



EINSTELLUNGEN

Anzeige einstellen

Mittels dieser Funktion können Sie die Anzeigeneinstellungen nach Ihren Wünschen und Erfordernissen individuell einstellen (Sprache, Kontrast, Stundenanzeige und Datumsanzeige).

Spracheinstellung





Das Telefon unterstützt bis zu drei vordefinierte Sprachen: Englisch, Französisch, Deutsch. Sie können die für die Anzeige der Menü-Mitteilungen verwendete Sprache ändern.

1. Drücken Sie die Funktionstaste **Menu**, um das Hauptmenü aufzurufen.
2. Drücken Sie die Funktionstaste **Auswahl**, um auf **Einst. Anzeige** zuzugreifen.
3. Drücken Sie die Funktionstaste **Auswahl**, um **Spracheneinst.** zu wählen.
4. Drücken Sie wiederholt die  oder die -Taste, um durch die Optionen zu blättern. Jede Sprache wird in ihrer eigenen Übersetzung angezeigt.
5. Drücken Sie die Funktionstaste **Auswahl**, um die gewünschte Sprache zu wählen.





LCD-Kontrast einstellen

1. Drücken Sie die Funktionstaste **Menu**, um das Hauptmenü aufzurufen.

EINSTELLUNGEN

2. Drücken Sie die Funktionstaste **Auswahl**, um auf **Einst. Anzeige** zuzugreifen.
3. Drücken Sie die  oder -Taste, um zu Kontrast Anzulegen, und drücken Sie dann die Funktionstaste **Auswahl**.
4. Drücken Sie wiederholt die  oder -Taste, um zwischen den acht verfügbaren Kontraststufen auszuwählen, und drücken Sie dann die Funktionstaste **Auswahl**.

Umschalten zu kleinerer Schriftart





1. Drücken Sie die Funktionstaste **Menu**, um das Hauptmenü aufzurufen.
2. Drücken Sie die Funktionstaste **Auswahl**, um auf **Einst. Anzeige** zuzugreifen.
3. Drücken Sie wiederholt die  oder -Taste, um zu **Dim:X--->x** zu gelangen, und drücken Sie dann die Funktionstaste **Auswahl**.
4. Drücken Sie wiederholt die  oder -Taste, um **ON** oder **OFF** (aktiviert oder deaktiviert) zu wählen, und drücken Sie dann die Funktionstaste **Auswahl**.

Hinweis:

- Wenn Sie beim Vorwählen einer Rufnummer **ON** wählen, die Rufnummer über acht Ziffern hinausgeht, schaltet die Schriftart automatisch auf die kleiner Größe um.

EINSTELLUNGEN





Einstellen der Stundenanzeige

1. Drücken Sie die Funktionstaste **Menu**, um das Hauptmenü aufzurufen.
2. Drücken Sie die Funktionstaste **Auswahl**, um auf **Einst. Anzeige** zuzugreifen.
3. Drücken Sie wiederholt die  oder  -Taste, um zu **Zeitformat** zu gelangen, und drücken Sie dann die Funktionstaste **Auswahl**.
4. Drücken Sie wiederholt die  oder  -Taste, um **12 Stunden** oder **24 Stunden** zu wählen, und drücken Sie dann die Funktionstaste **Auswahl**.

Hinweis:





- Wenn Sie **12 Stunden** wählen, erscheint AM/PM im Stand-by-Modus rechts von der Uhrzeit.

Datumsanzeige einstellen



1. Drücken Sie die Funktionstaste **Menu**, um das Hauptmenü aufzurufen.
2. Drücken Sie die Funktionstaste **Auswahl**, um auf **Einst. Anzeige** zuzugreifen.
3. Drücken Sie wiederholt die  oder  -Taste, um zu **Datumsformat** zu gelangen, und drücken Sie dann die Funktionstaste **Auswahl**.
4. Drücken Sie wiederholt die  oder  -Taste, um **TT-MM** oder **MM-TT** zu wählen, und drücken Sie dann die Funktionstaste **Auswahl**.

Telefon einstellen



Tastentöne einstellen

1. Drücken Sie die Funktionstaste **Menu**, um das Hauptmenü aufzurufen.
2. Drücken Sie die  -Taste, um zu **Ruftöne** zu gelangen, und drücken Sie dann die Funktionstaste **Auswahl**.
3. Drücken Sie die Funktionstaste **Auswahl**, um auf **Set Ring** (Klingelton einstellen) zuzugreifen.
4. Drücken Sie die  oder  -Taste, um **Tastaturtöne** zu wählen, und drücken Sie dann die Funktionstaste **Auswahl**.
5. Sie können die  oder  -Taste verwenden, um **an** oder **aus** zu wählen und die Funktion ein- oder auszuschalten.
6. Drücken Sie die Funktionstaste **Auswahl**.





Anklopfen

1. Drücken Sie die Funktionstaste **Menu**, um das Hauptmenü aufzurufen.
2. Drücken Sie die  -Taste, um zu **Einst. Telefon** zu gelangen, und drücken Sie dann die Funktionstaste **Auswahl**.
3. Drücken Sie die  -Taste, um zu **Eingeh Anruf** zu gelangen, und drücken Sie dann die Funktionstaste **Auswahl**. Im Display erscheint die aktuelle Einstellung.



EINSTELLUNGEN

4. Verwenden Sie die  oder  -Taste, um **an/aus** zu wählen und die Funktion Anklopfen zu aktivieren/deaktivieren. Drücken Sie dann zur Bestätigung die Funktionstaste **Auswahl**.

Blinkdauer einstellen



1. Drücken Sie die Funktionstaste **Menu**, um das Hauptmenü aufzurufen.
2. Drücken Sie die  -Taste, um zu **Einst. Telefon** zu gelangen, und drücken Sie dann die Funktionstaste **Auswahl**.
3. Drücken Sie wiederholt die  oder  -Taste, um zu **Einstellung Fla** zu gelangen, und drücken Sie dann die Funktionstaste **Auswahl**. Im Display erscheint die aktuelle Einstellung.
4. Drücken Sie wiederholt die  oder  -Taste, um aus **100ms**, **300ms** und **600ms** auszuwählen. Drücken Sie dann die Funktionstaste **Auswahl**.

Wahlverfahren einstellen

1. Drücken Sie die Funktionstaste **Menu**, um das Hauptmenü aufzurufen.
2. Drücken Sie die  -Taste, um zu **Einst. Telefon** zu gelangen, und drücken Sie dann die Funktionstaste **Auswahl**.
3. Drücken Sie wiederholt die  oder  -Taste, um zu **Wahlverfahr** zu gelangen, und

EINSTELLUNGEN





drücken Sie dann die Funktionstaste **Select**. Im Display erscheint die aktuelle Einstellung.

4. Drücken Sie wiederholt die  oder  -Taste, um zwischen **Tonwahl** und **Impulswahl** zu wählen. Drücken Sie dann die Funktionstaste **Auswahl**.

Hinweise:

- Dieses Menü kann in Ländern, in welchen nur Tonwahl verfügbar ist, nicht verwendet werden.
- Wenn Sie nicht sicher sind, welches Wahlverfahren Sie wählen sollen, setzen Sie sich bitte mit Ihrem örtlichen Anbieter in Verbindung.

Automatisches Auflegen





1. Drücken Sie die Funktionstaste **Menu**, um das Hauptmenü aufzurufen.
2. Drücken Sie die  -Taste, um zu **Einst.Telefon** zu gelangen, und drücken Sie dann die Funktionstaste **Auswahl**.
3. Drücken Sie wiederholt die  oder  -Taste, um zu **Automatisches Auflegen** zu gelangen, und drücken Sie dann die Funktionstaste **Auswahl**. Im Display erscheint die aktuelle Einstellung.
4. Verwenden Sie die  oder  -Taste, um **an** oder **aus** zu wählen, um die Funktion Automatisches Auflegen zu aktivieren oder deaktivieren.

EINSTELLUNGEN

5. Drücken Sie zur Bestätigung die Funktionstaste **Auswahl**.

LED-Zeichen für Neuen Anruf



Wenn Sie diese Funktion aktivieren, blinkt das LED-Zeichen für Neuen Anruf auf, um anzuzeigen, dass neue Anrufe zum Überprüfen vorliegen.

1. Drücken Sie die Funktionstaste **Menu**, um das Hauptmenü aufzurufen.
2. Drücken Sie die  -Taste, um zu **Einst. Telefon** zu gelangen, und drücken Sie dann die Funktionstaste **Auswahl**.
3. Drücken Sie wiederholt die  oder  -Taste, um zu **Verpasster Anruf** zu gelangen, und drücken Sie dann die Funktionstaste **Auswahl**.
4. Verwenden Sie die  oder  -Taste, um **an** oder **aus** zu wählen und diese Funktion zu aktivieren oder deaktivieren.
5. Drücken Sie zur Bestätigung die Funktionstaste **Auswahl**.

Datum & Uhrzeit einstellen

Im Stand-By-Modus zeigt das Telefon das aktuelle Datum und die aktuelle Uhrzeit an, um Ihnen bei der Verwaltung Ihrer Termine zu helfen. Sie müssen Datum und Uhrzeit einstellen, damit die Anrufe, die Sie erhalten, mit dem korrekten Datum und der korrekten Uhrzeit erscheinen.

EINSTELLUNGEN

1. Drücken Sie die Funktionstaste **Menu**, um das Hauptmenü aufzurufen.
2. Drücken Sie wiederholt die  oder -Taste, um zu **Einst. Uhr&Dat.** zu gelangen, und drücken Sie dann die Funktionstaste **Auswahl**. Die aktuellen Einstellungen werden angezeigt.
3. Geben Sie mittels der Zifferntastatur die aktuelle Uhrzeit ein und drücken Sie die Funktionstaste **Speich.**
4. Geben Sie mittels der Zifferntastatur das aktuelle Datum ein und drücken Sie die Funktionstaste **Speich.**
5. Geben Sie mittels der Zifferntastatur das aktuelle Jahr ein und drücken Sie die Funktionstaste **Speich.**

Hinweis:

- Sie können Stundenanzeige und Datumsanzeige auswählen. Siehe **Datum&Uhrzeit** auf den Seiten 28 und 29.





Sprechen einstellen

Rufnummern-Sprachausgabe

Diese Funktion ermöglicht Ihnen, die von Ihnen im Stand-By-Modus eingegebene Nummer zu prüfen, ohne auf das Display zu schauen.



1. Drücken Sie die Funktionstaste **Menu**, um das Hauptmenü aufzurufen.

EINSTELLUNGEN



2. Drücken Sie wiederholt die  oder  -Taste, um zu **Einst. Sprechen** zu gelangen, und drücken Sie dann die Funktionstaste **Auswahl**.
3. Drücken Sie die Funktionstaste **Auswahl**, um auf **gew. Nr. spreche** zuzugreifen.
4. Verwenden Sie die  oder  -Taste, um **an/aus** zu wählen und die Funktion Rufnummern-Sprachausgabe zu aktivieren/deaktivieren. Drücken Sie dann zur Bestätigung die Funktionstaste **Auswahl**.

Akustische Anruferkennung

Die akustische Anruferkennung kann die eingehende Rufnummer sprechen, es sei denn, der Anrufer hat seine Rufnummer blockiert. Beachten Sie: Wenn Sie eine Rufnummer im Telefonbuch gespeichert und den dieser Nummer zugeordneten Namen aufgezeichnet haben, wird das System bei einem von dieser Rufnummer eingehenden Anruf den dieser Rufnummer zugeordneten Namen nennen.



1. Drücken Sie die Funktionstaste **Menu**, um das Hauptmenü aufzurufen.
2. Drücken Sie wiederholt die  oder  -Taste, um zu **Einst. Sprechen** zu gelangen, und drücken Sie dann die Funktionstaste **Auswahl**.
3. Drücken Sie die t-Taste, um zu **Anrufanz. Sprech** zu gelangen, und drücken Sie dann die Funktionstaste **Auswahl**.

EINSTELLUNGEN





4. Verwenden Sie die  oder  -Taste, um **an/aus** zu wählen und die Funktion Akustische Anruferkennung zu aktivieren/deaktivieren. Drücken Sie dann zur Bestätigung die Funktionstaste **Auswahl**.

Sprachwiederholung

Das System kann die im Telefonbuch gespeicherte Rufnummer aussprechen, wenn Sie das Telefonbuch durchsehen. Diese Funktion ermöglicht Ihnen, diese Rufnummern zu prüfen, wenn Sie die  oder Taste verwenden, um die Telefonbucheinträge durch zu blättern. Beachten Sie: Wenn Sie den der Rufnummer zugeordneten Namen aufgezeichnet haben, wird das System anstelle der Rufnummer den dieser Nummer zugeordneten Namen nennen. Diese Funktion wird wie folgt aktiviert:







1. Drücken Sie die Funktionstaste **Menu**, um das Hauptmenü aufzurufen.
2. Drücken Sie wiederholt die  oder  -Taste, um zu **Einst. Sprechen** zu gelangen, und drücken Sie dann die Funktionstaste **Auswahl**.

EINSTELLUNGEN

3. Drücken Sie wiederholt die  oder  -Taste, um zu **Sprachwiederholung** zu gelangen, und drücken Sie dann die Funktionstaste **Auswahl**.
5. Verwenden Sie die  oder  -Taste, um **an/aus** zu wählen und die Funktion Akustische Anruferkennung zu aktivieren/deaktivieren. Drücken Sie dann zur Bestätigung die Funktionstaste **Auswahl**.

Sprachaufforderung

Sie können die Sprache wählen, in welcher die Sprachaufforderungsmitteilungen wiedergegeben werden.

1. Drücken Sie die Funktionstaste **Menu**, um das Hauptmenü aufzurufen.
2. Drücken Sie wiederholt die  oder  -Taste, um zu **Einst. Sprechen** zu gelangen, und drücken Sie dann die Funktionstaste **Auswahl**.
3. Drücken Sie wiederholt die  oder  -Taste, um zu **pracherkennung** zu gelangen, und drücken Sie dann die Funktionstaste **Auswahl**.
4. Verwenden Sie die  oder  -Taste, um durch die Optionen zu blättern. Jede Sprache wird in ihrer eigenen Übersetzung angezeigt.
5. Drücken Sie die Funktionstaste **Auswahl**, um die gewünschte Sprache zu wählen.

Notruffeinstellung SET SOS





Die Notruffunktion ermöglicht Ihnen, in einem Notfall durch Eintastenbetrieb um Hilfe zu rufen.

Hinweis: Um die Notruffunktion nutzen zu können, müssen Sie den Adapter anschließen.

Hilferuf durch Eintastenbetrieb

Um die Notruffunktion zum Nutzen zu nutzen, müssen Sie eine Nachricht aufzeichnen, die der Helfer hören soll.





Notrufnummern speichern

1. Drücken Sie die Funktionstaste **Menu**.
2. Drücken Sie wiederholt die  oder -Taste, um zu **SOS Funktion** zu gelangen, und drücken Sie dann die Funktionstaste **Auswahl**.
3. Drücken Sie die Funktionstaste **Auswahl**, um **SOS NUMMER** zu wählen.
4. Sie können bis zu 5 Notrufnummern (1~5) speichern. Drücken Sie die  oder -Taste, um die Nummer zu wählen, und drücken Sie dann die Funktionstaste **Auswahl**.
5. Geben Sie über die Zifferntastatur die Rufnummer ein (maximal 24 Ziffern für jeden Speicher). Sie können bei Bedarf die Funktionstaste **Löschen** drücken, um die jeweils vorhergehende Ziffer zu löschen.
6. Drücken Sie die Funktionstaste **Speich**, um die Nummer zu speichern.

EINSTELLUNGEN

Notrufnachricht aufzeichnen

Sie können Ihr Telefon zur Aufnahme von Notrufnachrichten verwenden (bis zu 30 Sekunden).

1. Drücken Sie die Funktionstastestaste **Menu**.
2. Drücken Sie wiederholt die  oder -Taste, um zu SOS funktion zu gelangen, und drücken Sie dann die Funktionstaste **Auswahl**.
3. Drücken Sie die  -Taste, um **SOS meldung** zu wählen und drücken Sie dann die Funktionstaste **Auswahl** .
4. Drücken Sie die  -Taste, um SOS registrieren zu wählen, und klicken Sie dann zur Bestätigung die Funktionstaste **Auswahl**. Sie können eine bis zu 30 Sekunden lange Nachricht aufnehmen.



Hinweise:

- In der Nachricht sollten Sie den Helfer auffordern, eine der Sondertasten (0~9,*,#) zu drücken, um zu bestätigen, dass Ihre Notrufnachricht empfangen wurde.
- Wenn Sie eine Nachricht aufnehmen möchten, die kürzer ist als 30 Sekunden, können Sie die Funktionstaste **End** drücken, um zu bestätigen und zu beenden.

Notrufnachricht wiedergeben

1. Drücken Sie die Funktionstaste **Menu**.

EINSTELLUNGEN

2. Drücken Sie wiederholt die  oder -Taste, um zu SOS Funktion zu gelangen, und drücken Sie dann die Funktionstaste **Select**.
3. Drücken Sie die  -Taste, um **SOS Meldung** zu wählen, und drücken Sie dann die Funktionstaste **Select**.
4. Drücken Sie die Funktionstaste **Auswahl**, um Aufnahme wiedergeben zu wählen. Sie können die Funktionstaste **End** drücken, um die Wiedergabe zu stoppen.

Notrufwahl







Nach Einstellen der Notrufnummer und der Nachricht können Sie die Notruffunktion verwenden. Drücken Sie die **SOS**-Taste an der Hörerschale des Telefonapparates, um die fünf Notrufnummern nacheinander zu wählen, bis jemand antwortet. Das Telefon wählt die erste Notrufnummer. Wird nicht innerhalb von 30 Sekunden geantwortet oder ist die Leitung besetzt, wählt das Telefon die zweite Notrufnummer. Gibt es auch hier innerhalb von 30 Sekunden keine Antwort oder ist die Leitung besetzt, wählt das Telefon die nächste Rufnummer in der vorgegebenen Reihenfolge, bis alle von Ihnen eingestellten Rufnummern dreimal gewählt wurden. Um den Notruf abzubrechen, drücken und halten Sie die **SOS**-Taste an der Hörerschale 5 Sekunden lang.

Dann jede 5 Minuten wird der Anrufer Pieptöne hören. In





EINSTELLUNGEN

diesem Fall muss er auf eine Taste (0 à 9) drücken, um das Gespräch fortzusetzen. Falls er nicht auf eine Taste drückt, wird das Gespräch automatisch nach 1 Minute aufgehört.

Automatisches Einschalten

1. Drücken Sie die Funktionstaste **Menu**.
2. Drücken Sie wiederholt die  oder -Taste, um zu **SET SOS** zu gelangen, und drücken Sie dann die Funktionstaste **Auswahl**.
3. Drücken Sie die  oder  -Taste, um Automatisch einschalten zu wählen, und drücken Sie dann die Funktionstaste **Auswahl**.
4. Drücken Sie die  oder  -Taste, um **an** oder **aus** zu wählen, und drücken Sie dann die Funktionstaste **Auswahl**.

Sicherheits-ID

1. Drücken Sie die Funktionstaste **Menu**.
2. Drücken Sie wiederholt die  oder  -Taste, um zu **SET SOS** zu gelangen, und drücken Sie dann die Funktionstaste **Auswahl**.
3. Drücken Sie die  oder  -Taste, um **Sicherheitscode** zu wählen, und drücken Sie dann die Funktionstaste **Auswahl**.
4. Im Display erscheint die aktuelle Sicherheits-ID. Geben Sie die neue ein, die Sie verwenden möchten, und drücken Sie dann die Funktionstaste **Speich**.

EINSTELLUNGEN

Nachdem Sie "Auto turn on" eingeschaltet und den PIN-Code eingestellt haben, geschieht folgendes: Wird Ihr Telefon auch nach zehnmalem Klingeln nicht beantwortet, stellt sich das Telefon auf automatisches Abheben ein (in diesem Zustand können Sie den Anrufer hören, den Anruf aber nicht beantworten). Es erklingen zwei Pfeiftöne, um den Anrufer daran zu erinnern, den PIN-Code einzugeben (der voreingestellte Code lautet *0000), um den vollen Freisprechzustand einzustellen. Der Anrufer gibt den PIN-Code ein und beginnt das Gespräch. Der Anrufer hört nun in Zwei-Minuten-Abständen eine akustische Aufforderung. Der Anrufer muss dann jeweils eine beliebige Taste drücken, um das Gespräch fortzusetzen. Sonst wird das Gespräch automatisch abgebrochen.

HINWEIS: Befindet sich das Telefon im Status

Automatische Abheben, können Sie die  -Taste drücken, um in den vollen Freisprechzustand überzugehen. Der Anrufer muss dann keinen PIN-Code eingeben.

ANRUFERKENNUNG BEIM ANKLOPFEN

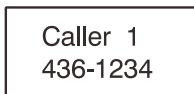

Wenn Sie für den Anklopf-Dienst Ihrer örtlichen Telefongesellschaft angemeldet sind und die Anklopf-Funktion über das Menü aktiviert haben, zeigt das Telefon den Namen und die Rufnummer eines Anrufs an, der eingeht, während Sie sich in einem Gespräch befinden.

Anruferkennungs-Info wird angezeigt

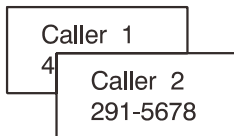

Informationen zum zweiten Anrufer werden angezeigt



1. Wenn Sie sich im Gespräch befinden, zeigt das Telefon automatisch den Namen und die Rufnummer des zweiten Anrufers an.
2. Drücken Sie die  -Taste, um den zweiten Anruf entgegenzunehmen.
3. Wenn Sie das Gespräch beendet haben, drücken Sie  die  -Taste, um Ihr Gespräch mit dem ersten Anrufer fortzusetzen.

FUNKTIONSLISTE

- FSK und DTMF duales System Anruferkennung
- Extra großer Bildschirm für Anruferkennung
- Anruferkennungs-Liste mit bis zu 20 Einträgen
- Anruferkennung / Anklopfen
- Telefonbuch mit bis zu 30 Einträgen
- Verstärkerfunktion
- Kopfhöreranschluss mit Verstärker
- Hörhilfenkompatibel
- Einstellbare Lautstärke
- Einstellbarer besonders lauter Klingelton
- Große Tasten
- Mehrfache wählbare Sprachen
- Uhr mit Datum & Uhrzeit
- Blinken, Stumm, Warten
- 7 Eintasten-Kurzwahltasten
- 10 Zweitasten-Kurzwahltasten
- LCD-Kontrasteinstellung
- Stunden- & Datumsanzeige einstellen
- Freisprechanlage
- Wahlmöglichkeit des Wählverfahrens
- Rufnummern-Sprachausgabe & Akustische Anruferkennung
- Automatische Anwahl von Notrufnummern
- Aufzeichnung von Notrufnachricht

Kein Freiton

- Vergewissern Sie sich, dass die Anschlüsse der Telefonleitung fest in Telefon und Wandanschluss eingesteckt sind.
- Vergewissern Sie sich, dass das Telefon im richtigen - Ton oder Impuls - Wahlverfahren eingestellt ist.
- Schließen Sie einen weiteren Telefonapparat an den Wandanschluss an, um sicherzustellen, dass Ihre Telefonleitung ordnungsgemäß funktioniert.

Kein hörbarer Klingelton

- Vergewissern Sie sich, dass der Klingelton nicht abgeschaltet ist.
- Überprüfen Sie die Lautstärke des Klingeltons.
- Sie haben möglicherweise zu viele Anschlüsse auf der Leitung. Trennen Sie einige Apparate.

Rauschen, Statik, Interferenzen bei der Verwendung des Handapparates

- Wohnungen, die über eine DSL-Leitung verfügen oder sich in der Nähe von Sendetürmen befinden, benötigen möglicherweise einen Filter.

Anruferkennungs-Info wird nicht angezeigt

- Vergewissern Sie sich, dass Sie die Anruferkennung bei ihrer örtlichen Telefongesellschaft angemeldet haben.

SICHERHEITSHINWEISE

Allgemein

Nur das im Lieferumfang des Produktes enthaltene Netzteil verwenden.

Öffnen Sie das Gerät unter keinen Umständen. Für Reparaturen wenden Sie sich bitte an unsere Hotline.

Das Telefon kann Töne in hoher Lautstärke wiedergeben. Es ist wichtig, alle potenziellen Benutzer im ordnungsgemäßen Betrieb zu unterrichten. Es wird empfohlen, die Lautstärke auf das Minimum (Niedrig) einzustellen, wenn das Telefon nicht benutzt wird, und andere Benutzer auf die Gefahr von Gehörschäden durch Missbrauch hinweisen.

Reinigen

Reinigen Sie den Telefonapparat nur mit einem weichen Tuch. Benutzen Sie unter keinen Umständen Polituren oder Reinigungsmittel - diese könnten die Oberfläche oder die interne Elektronik des Geräts beschädigen.

Umwelt

Setzen Sie das Gerät niemals direktem Sonnenlicht aus. Stellen Sie sicher, dass die Oberflächen des Telefonapparates einem ausreichenden Luftstrom ausgesetzt sind.

Setzen Sie die Teile ihres Produktes nicht dem Wasser aus, und benutzen Sie es nicht unter dunstigen oder feuchten Bedingungen, z.B. in Badezimmern.

SICHERHEITSHINWEISE

Setzen Sie Ihr Produkt nicht Feuer oder anderen gefährlichen Bedingungen aus.

Ziehen Sie den Stecker Ihres Telefonapparates während Gewitterstürmen aus dem Wandanschluss ab, um eine Beschädigung Ihres Telefonapparates zu verhindern.

Schäden infolge von Gewitter sind von der Garantie nicht gedeckt.

Das Telefon ist für den Betrieb innerhalb eines Temperaturbereichs von 5 °C bis 45 °C ausgelegt.

GARANTIE

Geemarc gewährt Ihnen eine Garantie über einen Zeitraum von zwei Jahren ab Kaufdatum. Während dieser Zeit sind alle Reparaturen oder Ersatzleistungen (nach unserem Ermessen) für Sie gratis. Sollten Sie ein Problem feststellen, kontaktieren Sie bitte unsere Hotline oder besuchen Sie unsere Internet-Seite unter www.geemarc.com/de. Die Garantie deckt weder Unfälle, noch Fahrlässigkeit oder Bruchschäden an irgendwelchen Teilen ab. An dem Produkt dürfen weder Änderungen vorgenommen noch darf es auseinandergebaut werden von jemandem, der kein zugelassener Geemarc Vertreter ist. Die Geemarc-Garantie schränkt Ihre gesetzlichen Rechte in keiner Weise ein.

WICHTIG: IHRE QUITTUNG IST TEIL IHRER GARANTIE. SIE MUSS AUFBEWAHRT UND IM FALL VON GEWÄHRLEISTUNGSANSPRÜCHEN VORGELEGT WERDEN.

Bitte beachten Sie: Diese Garantie gilt ausschließlich für Deutschland.

GARANTIE

ERKLÄRUNG: Geemarc Telecom SA erklärt hiermit, dass dieses Produkt die grundlegenden Anforderungen und andere einschlägigen Bestimmungen der R&TTE-Richtlinie 1999/5/EEC, insbesondere Artikel 3 Abschnitt 1a, 1b und Abschnitt 2 erfüllt. Das Telefon ist bei einer Stromleistung in der Leitung von unter 18 mA nicht betriebsfähig.

Die Konformitätserklärung kann unter www.geemarc.com eingesehen werden



Elektrische Anschlüsse: Dieses Gerät ist ausschließlich für den Betrieb mit 230 V und 50 Hz vorgesehen. (Klassifiziert in der Norm EN60950 als 'gefährlicher Spannungswert'). Der Apparat verfügt über keinen eingebauten Ein-/Ausschalter. Um die Stromzufuhr abzustellen, müssen Sie entweder das Kabel vom Wandstecker unterbrechen oder den Netzadapter vom Apparat abziehen. Sorgen Sie bei der Montage des Apparates dafür, dass der Wandstecker leicht zugänglich ist.

Telefonanschluss: Die im Telekommunikationsnetz vorherrschende Spannung wird gemäß der Norm EN60950 klassifiziert als TNV-3 (Telecommunication Network Voltage).

VORSCHRIFTEN FÜR DIE WIEDERVERWERTUNG

Das WEEE (Waste Electrical and Electronic Equipment) wurde festgesetzt, um Geräte am Ende ihres Produktlebenszyklus auf die beste Art und Weise zu recyceln.

Wenn dieses Produkt unverwendbar geworden ist, werfen Sie es bitte nicht in Ihren normalen Haushaltsabfall.

Bitte nutzen Sie eine der folgenden Entsorgungsmöglichkeiten:

- Entfernen Sie die Batterien und werfen Sie sie in den entsprechenden WEEE Müllcontainer. Werfen Sie auch das Gerät selbst in den dafür vorgesehenen WEEE Container.
- Alternativ können Sie das Gerät an den Verkäufer zurückgeben. Wenn Sie ein neues Gerät kaufen, sollte er das alte zurücknehmen.

Indem Sie diese Anweisungen befolgen, gewährleisten Sie die Gesundheit Ihrer Mitmenschen und den Schutz unserer Umwelt.



Produktsupport und Hilfe erhalten Sie auf unserer Webseite unter www.geemarc.com/de
kontakt@geemarc.com



UGoCean400_De_v1.0

geemarc UNITED KINGDOM

5 Swallow Court
Swallowfields
Welwyn Garden City
Hertfordshire, AL7 1SB
For product support,
01707 384438

www.geemarc.com

geemarc FRANCE

Parc de l'Etoile
2, rue Gallée 59791
GRANDE SYNTHÉ CEDEX
TEL. SERVICE APRES VENTE,
03 28 58 75 99

www.geemarc.com