

# TELEFUNKEN®



## TELEFUNKEN TC 201 Touch TC 201, TC 251 & TC 252

### DECT TELEFON

### GEBRAUCHSANWEISUNG

# BEDIENUNGSANLEITUNG FÜR DAS SCHNURLOSE DIGITALE DECT-TELEFON

## TELEFUNKEN TC 201 - TC 251 – TC 252

<b>I. Sicherheitshinweise</b> .....	<b>4</b>
<b>II. Inhalt der Verpackung</b> .....	<b>5</b>
<b>III. Merkmale Ihres Telefons</b> .....	<b>6</b>
1. Das Mobilteil.....	6
2. Die Basisstation (Version mit Anrufbeantworter TC 251 / TC 252).....	7
3. Die Basisstation (Version ohne Anrufbeantworter TC 201).....	8
<b>IV. Installation des Telefons</b> .....	<b>9</b>
1. Anschluss der Basisstation.....	9
2. Einlegen und Aufladen der Akkus .....	9
<b>V. Das Telefon bedienen</b> .....	<b>10</b>
1. Einen externen Anruf tätigen.....	10
2. Einen externen Anruf annehmen.....	11
3. Ein Gespräch beenden .....	11
<b>VI. Klingeltöne</b> .....	<b>11</b>
1. Klingelton des Mobilteils.....	11
2. Lautstärke des Mobilteil-Klingeltons.....	11
3. Andere Töne .....	12
<b>VII. Basiseinstellungen</b> .....	<b>13</b>
1. Sprachauswahl .....	13
2. Einstellung von Datum und Uhrzeit.....	13
3. Wahlverfahren.....	14
<b>VIII. Spezielle Funktionen</b> .....	<b>14</b>
1. Die Hörerlautstärke des Mobilteils einstellen .....	14
2. Modus „Geheim“ .....	14
3. Anruf der zuletzt gewählten Nummern (BIS-Funktion) .....	14

4. Ein Mobilteil suchen.....	15
5. Anrufliste.....	15
<b>IX. Weitere Funktionen.....</b>	<b>17</b>
1. Ein anderes Mobilteil anrufen (Internruffunktion).....	17
2. Annahme eines externen Anrufs während eines internen Gesprächs.....	18
3. Einen Anruf im Dreier-Konferenz-Modus tätigen.....	18
4. Einen Anruf auf ein anderes Mobilteil weiterleiten.....	19
5. Zwischen einem internen und einem externen Anruf wechseln .....	19
<b>X. Telefonbuch.....</b>	<b>19</b>
1. Einen neuen Eintrag hinzufügen.....	20
2. Einen Kontakt ändern .....	20
3. Einen Kontakt anzeigen .....	21
4. Einen Kontakt aus dem Telefonbuch anrufen .....	21
5. Einen Kontakt löschen .....	21
6. Weitere Einstellungen .....	22
<b>XI. Digitaler Anrufbeantworter mit Aufnahme .....</b>	<b>24</b>
1. Den Anrufbeantworter über das Mobilteil benutzen.....	24
2. Den Anrufbeantworter über die Basisstation benutzen.....	28
3. Fernabfrage .....	30
<b>XII. Häufig gestellte Fragen .....</b>	<b>32</b>
<b>XIII. Sicherheitshinweise.....</b>	<b>34</b>
<b>XIV. Garantie.....</b>	<b>35</b>

Guten Tag,

Vielen Dank für Ihren Kauf dieses schnurlosen digitalen DECT-Telefons von TELEFUNKEN. Bevor Sie Ihr Gerät benutzen, lesen Sie bitte die vorliegende Bedienungsanleitung durch und bewahren Sie sie gut auf, um später auf sie zurückgreifen zu können.

## **I. Sicherheitshinweise**

Wir empfehlen Ihnen, während der Benutzung Ihres Telefons einige einfache Sicherheitsregeln zu befolgen, um Brand, Stromschlag und andere Risiken zu vermeiden:

- Lesen und befolgen Sie die in dieser Anleitung enthaltenen Anweisungen.
- Beachten Sie alle Warnhinweise in dieser Anleitung sowie auf dem Gerät.
- Ziehen Sie den Netzstecker des Geräts, bevor Sie es reinigen. Verwenden Sie für die Reinigung keine Flüssigkeiten oder Sprays. Verwenden Sie ein nicht fusseIndes Tuch.
- Verwenden Sie das Gerät nicht in der Nähe von Wasser (Spülbecken, Badewanne, Wasserhahn, Schwimmbad usw.).
- Überlasten Sie die Steckdosen oder Verlängerungskabel nicht. Dies könnte zu Brandgefahr oder Stromschlägen führen.
- Ziehen Sie den Stecker des Telefons aus der Steckdose heraus und kontaktieren Sie den TECHNISCHEN KUNDENDIENST (Tel.: 01805-999674, erreichbar werktags 08.00 -17.00 Uhr; € 0,14/Min. aus dem deutschen Festnetz; Mobilfunk ggfls. abweichend) in den folgenden Fällen:
  - Wenn das Stromkabel oder die Steckdose beschädigt oder abisoliert ist;
  - Wenn das Gerät trotz Befolgung der in dieser Anleitung enthaltenen Anweisungen nicht normal funktioniert;
  - Wenn das Gerät heruntergefallen ist und bestimmte Teile beschädigt wurden;
  - Wenn das Gerät einen deutlichen Leistungsabfall zeigt.
- Vermeiden Sie es, bei Gewitter zu telefonieren, denn aufgrund der Blitze besteht ein hohes Stromschlagrisiko.

- Wenn Sie ein Gas-Leck melden, verwenden Sie das Telefon nicht im Bereich des Lecks.
- Verwenden Sie nur aufladbare NiMH-Akkus (Nickel-Metall-Hybrid). Die Verwendung anderer Arten von Akkus oder nicht aufladbaren Batterien kann gefährlich sein. Sie kann zu Interferenzen oder Schäden am Telefon führen. Der Hersteller ist nicht verpflichtet, das Telefon zu reparieren oder zu ersetzen, wenn andere Akku- oder Batterietypen verwendet wurden als diejenigen, die ursprünglich mit dem Telefon geliefert wurden.
- Laden Sie die Akkus auf, indem Sie sie im Mobilteil belassen und Letzteres in die Basisstation stellen. Jedes andere Aufladeverfahren kann das Gerät beschädigen.
- Beachten Sie beim Einlegen der Akkus in das Akkufach des Mobilteils die Polarität.
- Tauchen Sie die Akkus nicht in Wasser ein und werfen Sie sie nicht ins Feuer.

## II. Inhalt der Verpackung

TC 201 & TC 251	TC 252
<p style="text-align: center;">1 Mobilteil</p> <p style="text-align: center;">1 Basisstation</p> <p style="text-align: center;">1 Netzadapter</p> <p style="text-align: center;">1 Telefonkabel</p> <p style="text-align: center;">1 aufladbares Akkupack</p> <p style="text-align: center;">1 Bedienungsanleitung</p>	<p style="text-align: center;">2 Mobilteile</p> <p style="text-align: center;">1 Basisstation</p> <p style="text-align: center;">1 Ladestation</p> <p style="text-align: center;">2 Netzteile</p> <p style="text-align: center;">1 Telefonkabel</p> <p style="text-align: center;">2 Standardakkus NiMH</p> <p style="text-align: center;">1 Bedienungsanleitung</p>

Die maximale Reichweite zwischen der Basisstation und dem Mobilteil beträgt ca. 300 m. Je nach Umgebung und Benutzungsbedingungen (Nähe anderer Geräte, Mauern, diverse Hindernisse usw.) kann diese Reichweite geringer sein. Innerhalb von Gebäuden ist die Reichweite generell geringer als im Freien.

# III. Merkmale Ihres Telefons

## 1. Das Mobilteil

### / VOL▲ **Telefonbuch**

- Zugriff auf das Telefonbuch.
- Durchblättern des Menüs nach oben hin.
- Erhöhung der Hörerlautstärke während eines Gesprächs.

### **Lautsprecher**

- Aktivierung des Freisprechmodus.



- Abheben.

### **R/P**

- Anruf der zuletzt gewählten Nummer.



- Ausschalten des Mikrofons während eines Anrufs.
- Löschung eines falschen Zeichens beim Eintragen einer Nummer in das Telefonbuch.

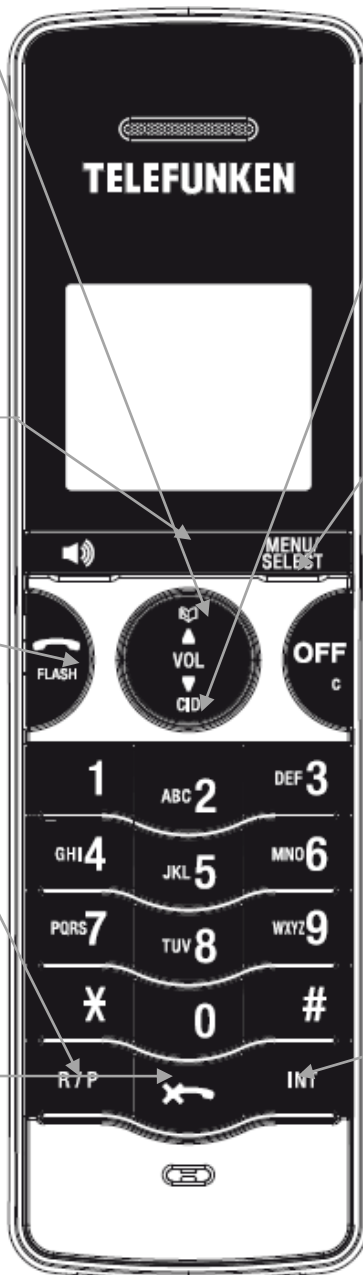

### **CID / VOL▼**

- Zugriff auf die Anrufliste.
- Durchblättern des Menüs nach oben hin.
- Erhöhung der Hörerlautstärke während eines Gesprächs.

### **MENU/SELECT**

- Zugriff auf das Menü.
- Bestätigung einer Option im Menü oder eines Eintrags im Telefonbuch.

### **AUS/C**

- Auflegen nach einem Gespräch.
- Abschalten des Klingeltons, wenn das Telefon klingelt.
- Löschung der Liste der verpassten Anrufe (längeres Drücken).
- Verlassen des Menüs während des Programmierens ohne Bestätigung.

### **INT**

- Anrufen eines zweiten Mobilteils oder Weiterleitung eines Anrufs auf ein zweites Mobilteil.

## 2. Die Basisstation (Version mit Anrufbeantworter TC 251 / TC 252)

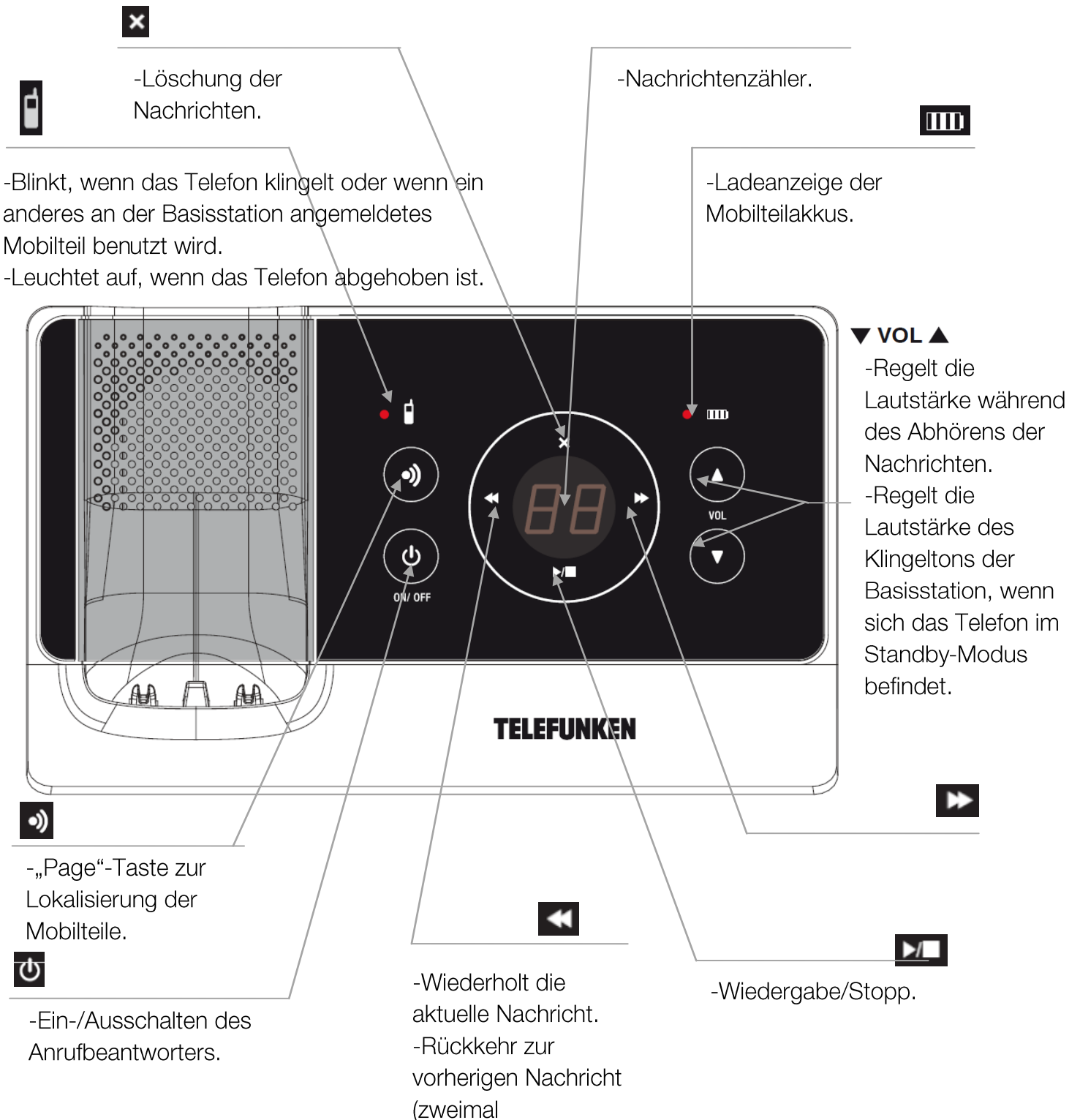

### 3. Die Basisstation (Version ohne Anrufbeantworter TC 201)



-Blinkt, wenn das Telefon klingelt oder wenn ein anderes an der Basisstation angemeldetes Mobilteil benutzt wird.  
-Leuchtet auf, wenn das Telefon abgehoben ist.



-Ladeanzeige der Mobilteilakkus.

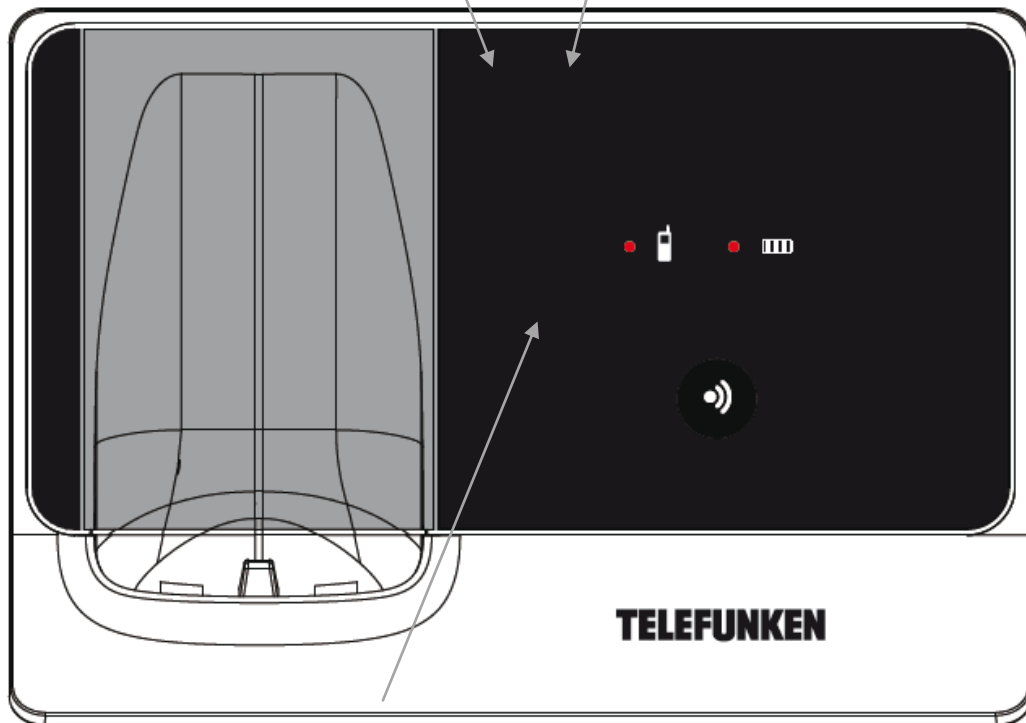

- „Page“-Taste zur Lokalisierung der Mobilteile.

## IV. Installation des Telefons

### 1. Anschluss der Basisstation

- Schließen Sie das Netzkabel  & das Telefonkabel unter der Basisstation an.
- Schließen Sie das Netz- und das Telefonkabel an den hierfür vorgesehenen Wandsteckdosen an.
- Verwenden Sie nur die mit dem Gerät mitgelieferten Kabel.

### 2. Einlegen und Aufladen der Akkus

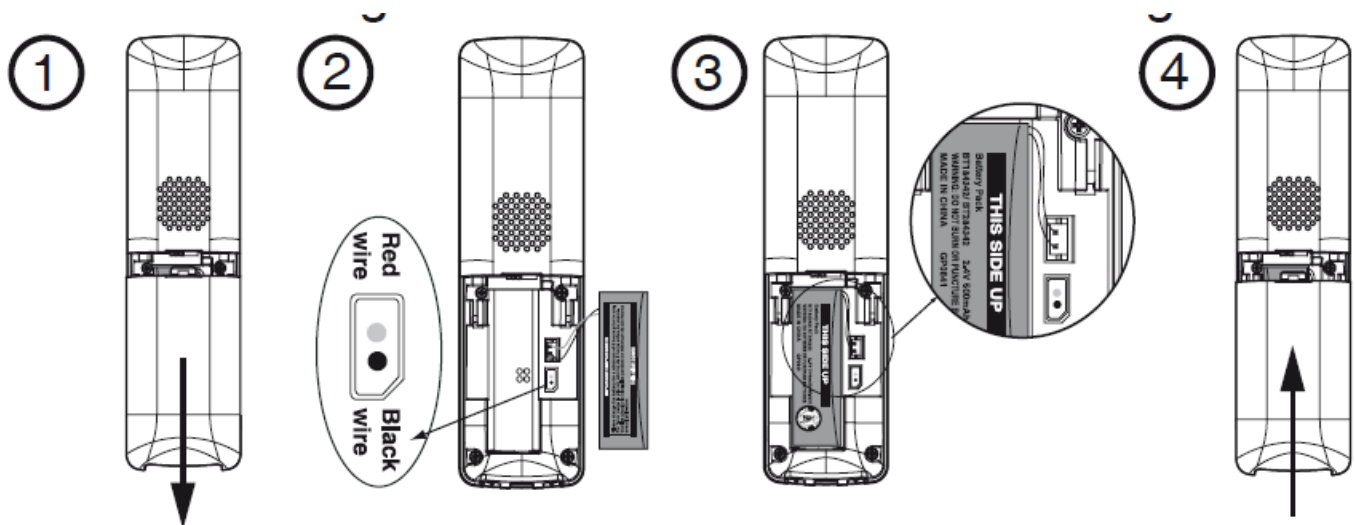

- Schieben Sie den Deckel des Akkufachs nach außen hin auf.
- Legen Sie das mitgelieferte Akkupack wie auf dem Schema oben gezeigt hin. Schließen Sie die Steckverbindung im Akkufach an (rotes Kabel oben).
- Legen Sie den Akku an der hierfür vorgesehenen Stelle ein (Aufschrift nach außen).
- Schieben Sie den Deckel des Akkufachs wieder auf.
- Stellen Sie das Mobilteil auf die Basisstation und lassen Sie es beim ersten Mal mindestens 14 Stunden lang aufladen.
- **WICHTIG:** Verwenden Sie nur das mitgelieferte Ni-MH-Akkupack.

## V. Das Telefon bedienen





### 1. Einen externen Anruf tätigen

#### ▪ Direktruf





Drücken Sie die Taste  oder , um abzuheben, und wählen Sie die Telefonnummer.

#### ▪ Wahlvorbereitung





Sie können den Wahlvorbereitungsmodus nutzen, um eine Nummer einzugeben und sie vor dem Anruf zu überprüfen.

Geben Sie die Telefonnummer ein und drücken Sie die Taste  oder , um die Nummer zu wählen. Durch Drücken der Taste  tätigen Sie einen Anruf im FREISPRECHMODUS. Drücken Sie die Taste , um ein falsches Zeichen zu löschen.



#### ▪ Anruf aus dem Telefonbuch

Um einen Kontakt anzurufen, den Sie zuvor im Telefonbuch gespeichert haben (s. Kapitel X Seite 20), drücken Sie die Taste , um das Telefonbuch aufzurufen. Verwenden Sie die Tasten  oder , um die gewünschte Nummer auszuwählen. Drücken Sie die Taste  oder , um die entsprechende Nummer zu wählen.

#### ▪ Anruf ab der Anrufliste

Wenn Ihr Vertrag mit Ihrem Telefonanbieter die Option „Anrufer-Identifizierung“ beinhaltet, werden die Telefonnummern der verpassten Anrufe in der Anrufliste gespeichert. Um eine dieser Nummern anzurufen, drücken Sie die Taste , um zur Anrufliste zu gelangen. Verwenden Sie die Tasten  oder , um die gewünschte Nummer auszuwählen. Drücken Sie die Taste  oder , um die entsprechende Nummer zu wählen.

#### ▪ Anruf ab der Wahlwiederholungsliste



Ihr Mobilteil speichert die fünf zuletzt gewählten Nummern. Um eine dieser Nummern anzurufen, drücken Sie die Taste , um zur Liste der zuletzt gewählten Nummern zu gelangen. Verwenden Sie die Tasten  oder , um die

gewünschte Nummer auszuwählen. Drücken Sie die Taste  oder , um die entsprechende Nummer zu wählen.

## ▪ **Gesprächsdauer**

Ihr Mobilteil stoppt automatisch die Dauer jedes Anrufs. Sie bleibt am Ende Ihres Gesprächs einige Sekunden lang angezeigt. Die Gesprächsdauer erscheint im Format STUNDEN: MINUTEN: SEKUNDEN (HH:MM:SS).

### 2. Einen externen Anruf annehmen

Wenn das Telefon klingelt, drücken Sie die Taste  oder , um den Anruf anzunehmen.

Hinweis: Wenn Ihr Vertrag mit Ihrem Telefonanbieter die Option „Doppelter Anruf“ beinhaltet, ertönt ein Signalton, wenn Sie während eines Gesprächs einen weiteren Anruf erhalten.

Drücken Sie , um von einem Gesprächspartner zum anderen zu wechseln.



### 3. Ein Gespräch beenden





Drücken Sie am Ende Ihres Gesprächs die Taste , um den Anruf zu beenden, oder stellen Sie das Mobilteil zurück auf die Basisstation. Der Anruf wird so automatisch beendet.

## VI. Klingeltöne

Sie können verschiedene Melodien verwenden, um externe Anrufe von internen zu unterscheiden. Sie können zwischen zehn Klingelmelodien (fünf davon polyphon) wählen.



### 1. Klingelton des Mobilteils





Drücken Sie im Standby-Modus die Taste , um das Menü aufzurufen, und die Tasten   **CID**, um „**KLINGELTON**“ auszuwählen.

Drücken Sie die Taste , um zu bestätigen, und die Tasten   **CID**, um den gewünschten Klingelton auszuwählen. Drücken Sie dann , um zu bestätigen.

### 2. Lautstärke des Mobilteil-Klingeltons

Sie können die Lautstärke auf sechs Stufen einstellen oder sie ganz ausschalten.

Drücken Sie im Standby-Modus die Taste , um das Menü aufzurufen, und die Tasten   **CID**, um „**LAUTST.KLINGEL**“ zu wählen.



Drücken Sie die Taste , um zu bestätigen, und die Tasten   **CID**, um die gewünschte Lautstärke auszuwählen, und drücken Sie anschließend , um zu bestätigen.

### 3. Andere Töne

Sie können den Tastenton, den Signalton, wenn das Ladeniveau des Akkus schwach ist, oder denjenigen, der ertönt, wenn sich das Mobilteil außer Reichweite befindet, ein- oder ausschalten.



Um den Tastenton ein-/auszuschalten:



Drücken Sie im Standby-Modus die Taste  und die Tasten   **CID**, um „**TOENE**“ auszuwählen.

Drücken Sie , um zu bestätigen, und die Tasten   **CID**, um „**TASTENTON**“ auszuwählen.

Drücken Sie   **CID**, um „**EIN**“ oder „**AUS**“ auszuwählen.  
Drücken Sie , um zu bestätigen.

Um den Signalton bei schwachem Akku ein-/auszuschalten:



Drücken Sie die Taste  und die Tasten   **CID**, um „**TOENE**“ auszuwählen.

Drücken Sie , um zu bestätigen, und die Tasten   **CID**, um „**AKKU LEER**“ auszuwählen.

Drücken Sie   **CID**, um „**EIN**“ oder „**AUS**“ auszuwählen.  
Drücken Sie , um zu bestätigen.

Um den Signalton „Außer Reichweite“ ein-/auszuschalten:

Drücken Sie die Taste  und die Tasten   **CID**, um „**TOENE**“ auszuwählen.

Drücken Sie , um zu bestätigen, und die Tasten   **CID**, um „**REICHWEITE**“ auszuwählen.

Drücken Sie   **CID**, um „**EIN**“ oder „**AUS**“ auszuwählen.  
Drücken Sie , um zu bestätigen.

## VII. Basiseinstellungen

### 1. Sprachauswahl

Drücken Sie die Taste  und die Tasten   , um „**ACL-SPRACHE**“ auszuwählen.

Drücken Sie  und anschließend   , um die gewünschte Sprache auszuwählen, und bestätigen Sie Ihre Wahl durch Drücken der Taste .

### 2. Einstellung von Datum und Uhrzeit

Wenn Ihr Vertrag mit Ihrem Telefonanbieter die Option „Anrufer-Identifizierung“ beinhaltet, ist diese Einstellung nicht notwendig, da sich die Zeit auf dem Telefon automatisch einstellt.

Sollte dies nicht der Fall sein:

#### ▪ Einstellung des Datumformats

Drücken Sie die Taste  und die Tasten   , um „**DATUMFORMAT**“ auszuwählen.

Drücken Sie  und anschließend   , um das Format TT/MM/JJ oder MM/TT/JJ auszuwählen.

Drücken Sie , um Ihre Wahl zu bestätigen.

#### ▪ Einstellung des Uhrzeitformats

Drücken Sie die Taste  und die Tasten   , um „**ZEITFORMAT**“ auszuwählen.

Drücken Sie  und anschließend   , um das 24- oder das 12-Stunden-Format auszuwählen.

Drücken Sie , um Ihre Wahl zu bestätigen.

#### ▪ Einstellung von Datum und Uhrzeit

Drücken Sie die Taste  und die Tasten   , um „**DATUM/ZEIT EIN.**“ auszuwählen.

Drücken Sie  und geben Sie dann das Datum über die alphanumerische Tastatur ein.

Drücken Sie  und geben Sie dann die Uhrzeit über die alphanumerische Tastatur ein.

Bestätigen Sie mit .

### 3. Wahlverfahren

Je nach Installation kann es sein, dass Sie das Wahlverfahren des Telefons ändern möchten. Es gibt zwei verschiedene Wahlverfahren: das Mehrfrequenzwahlverfahren (Tonwahl) oder das Impulswahlverfahren. **Wenden Sie sich an Ihren Installateur, um die Merkmale Ihrer Installation zu überprüfen.** Standardmäßig ist das Telefon auf das Mehrfrequenzwahlverfahren programmiert.

Drücken Sie die Taste  und die Tasten  , um „**WAHLVERFAHREN**“ auszuwählen.

Drücken Sie  und dann die Tasten  , um „**TONWAHL**“ oder „**IMPULSWAHL**“ auszuwählen.

Drücken Sie , um Ihre Wahl zu bestätigen.

## VIII. Spezielle Funktionen

### 1. Die Hörerlautstärke des Mobilteils einstellen

Sie können sowohl für die Hörkapsel des Mobilteils als auch für den Lautsprecher zwischen fünf Lautstärken auswählen.

Drücken Sie während eines Anrufs die Tasten  , um die Lautstärke zu erhöhen oder zu senken. Das ausgewählte Niveau wird auf dem Display angezeigt. Wenn Sie Ihren Anruf beenden, wird die letzte Einstellung gespeichert.

### 2. Modus „Geheim“





Diese Funktion erlaubt es Ihnen, ein Gespräch mit einer Person neben Ihnen zu führen, ohne dass Ihr Anrufer Sie hören kann.

Drücken Sie während des Gesprächs die Taste , um das Mikrofon auszuschalten. Auf dem Display erscheint „**STUMM**“. Ihr Gesprächspartner kann Sie nun nicht mehr hören. Drücken Sie erneut , um das Mikrofon wieder einzuschalten.





### 3. Anruf der zuletzt gewählten Nummern (BIS-Funktion)

Ihr Mobilteil speichert die fünf zuletzt gewählten Nummern.



## ▪ Eine Nummer aus der Wahlwiederholungsliste anrufen

Um eine dieser Nummern anzurufen, drücken Sie die Taste , um zur Liste der zuletzt gewählten Nummern zu gelangen. Verwenden Sie die Tasten  oder , um die gewünschte Nummer auszuwählen. Drücken Sie die Taste  oder , um die entsprechende Nummer zu wählen.

## ▪ Eine Nummer aus der Wahlwiederholungsliste löschen

Drücken Sie die Taste , um zur Liste der zuletzt gewählten Nummern zu gelangen. Drücken Sie die Tasten  oder , um die Liste zu durchblättern. Drücken Sie die Taste , um die Nummer zu löschen.

## 4. Ein Mobilteil suchen

Sie können ein verlegtes Mobilteil wiederfinden, indem Sie die Taste  der Basisstation drücken. Alle an dieser Basisstation angemeldeten Mobilteile klingeln rund 30 Sekunden lang. Auf dem Display des Mobilteils erscheint „**TELESIGNAL**“. Sie können die Mobilteilsuche beenden, indem Sie die Taste , die Nummerntasten auf der Tastatur oder die Taste  der Basisstation drücken.

## 5. Anrufliste

Diese Funktion steht nur zur Verfügung, wenn Ihr Vertrag mit Ihrem Telefonanbieter die Option „Anrufer-Identifizierung“ beinhaltet.

Ihr Telefon kann bis zu 50 Anrufe inklusive Datum und Uhrzeit in der Anrufliste speichern. Die Nummer wird auf dem Display angezeigt, wenn das Telefon klingelt. Wenn es sich um die Nummer eines Kontakts aus dem Telefonbuch des Mobilteils handelt, erscheint der Name des Anrufers auf dem Display.

Falls die Identität des Anrufers maskiert oder seine Nummer nicht verfügbar ist, erscheint „**NAME UNBEKANNT/NUM. UNBEKANNT**“ auf dem Display.

## ▪ Die Anrufliste einsehen

Alle verpassten Anrufe werden in der Anrufliste gespeichert. Der zuletzt eingegangene erscheint am Anfang der Liste. Wenn die Anrufliste voll ist, wird der älteste Anruf durch den neuen ersetzt.

Wenn Sie Anrufe verpasst haben, zeigt das Display des Mobilteils „**X VERPASSTE ANR**“ an.

Die verpassten Anrufe werden in der Anrufliste mit einem Stern über dem Datum markiert.

Drücken Sie die Taste , um zur Anrufliste zu gelangen.

Drücken Sie die Tasten  , um die Nummern einzusehen.

## ▪ Eine Nummer aus der Anrufliste wählen

Drücken Sie die Taste , um zur Anrufliste zu gelangen.

Drücken Sie die Tasten  , um eine gespeicherte Nummer auszuwählen.

Drücken Sie die Taste , um die Nummer zu wählen.

## ▪ Eine Nummer aus der Anrufliste im Telefonbuch speichern

Drücken Sie die Taste , um zur Anrufliste zu gelangen.

Drücken Sie die Tasten  , um eine gespeicherte Nummer auszuwählen.

Drücken Sie . Auf dem Display erscheint „**NUM. BEARBEITEN**“.

Wenn die Nummer korrekt ist, drücken Sie . Korrigieren Sie sie andernfalls mithilfe der Nummerntasten der Tastatur.

Nachdem Sie die Nummer bestätigt haben, erscheint „**NAME BEARBEITEN**“ auf dem Display.

## ▪ Beispiel für die Eingabe von Namen

Verwenden Sie die alphanumerische Tastatur, um Namen in das Telefonbuch einzugeben. Um zum Beispiel den Namen PAUL einzugeben:

P - Drücken Sie einmal  .

A - Drücken Sie einmal  .

U - Drücken Sie zweimal  .

L - Drücken Sie dreimal  .

**ANMERKUNG:** Der erste Buchstabe jedes Namens wird in Großbuchstaben gespeichert.

Um ein Leerzeichen zwischen den Wörtern einzugeben, drücken Sie **#** .

Um ein falsches Zeichen zu löschen, drücken Sie **↶** .

Die Taste **\*** ermöglicht die Eingabe der folgenden Zeichen: **\* ? ! / ( ) @**

Die Taste **1** ermöglicht die Eingabe der folgenden Zeichen: **1 # ' , - . &**

Bestätigen Sie Ihre Wahl durch Drücken der Taste **MENU/SELECT** . Auf dem Display erscheint „**GESPEICHERT**“.

#### - Eine Nummer aus der Anrufliste löschen

Drücken Sie die Taste **CID** , um zur Anrufliste zu gelangen.

Drücken Sie die Tasten **CID** **↕** , um eine gespeicherte Nummer auszuwählen.

Drücken Sie **↶** , um die Nummer zu löschen.

#### - Alle Nummern aus der Anrufliste löschen

Drücken Sie die Taste **MENU/SELECT** .

Drücken Sie die Tasten **CID** **↕** , um „**ANRUFHISTORIE**“ auszuwählen.

Drücken Sie **MENU/SELECT** und die Tasten **CID** **↕** , um „**ANR. LOESCHEN**“ auszuwählen.

Drücken Sie **MENU/SELECT** . Auf dem Display erscheint „**ALL.ANR.LOESCH.?**“.

Drücken Sie **MENU/SELECT** , um definitiv zu bestätigen, oder **OFF** , um abzubrechen.

## IX. Weitere Funktionen

**Nur bei mehreren Mobilteilen verfügbar.**

**ACHTUNG:** Diese Funktionen stehen nur zur Verfügung, falls mindestens zwei Mobilteile an derselben Basisstation angemeldet sind.

Wenn Sie mehrere Mobilteile an derselben Basisstation angemeldet haben, können Sie Anrufe zwischen Mobilteilen tätigen, einen externen Anruf auf ein anderes Mobilteil weiterleiten und den Konferenz-Modus nutzen.

### 1. Ein anderes Mobilteil anrufen (Internruffunktion)

Sie können eines der an der Basisstation angemeldeten Mobilteile anrufen. Dieser Anruf ist komplett kostenfrei.

Drücken Sie die Taste **INT**.

Wenn Sie nur zwei Mobilteile besitzen, erscheint auf dem Display „**ANR. MOBILTEIL**“. Falls Sie mehr als zwei Mobilteile haben, erscheint auf dem Display „**ANR.MOBILTEIL X**“. Benutzen Sie die Nummerntasten, um die Nummer des Mobilteils, das Sie anrufen möchten, zu wählen.

Auf dem Display wird nun „**ANR.MOBILTEIL X**“ angezeigt.

Das angerufene Mobilteil klingelt und auf seinem Display erscheint „**MOBILT. RUFT AN**“ oder „**MOBIL.X RUFT AN**“.

Um einen internen Anruf anzunehmen, drücken Sie , , **INT** oder eine beliebige Taste der alphanumerischen Tastatur.

Die beiden Mobilteile zeigen nun „**INTERNRUF**“ an.

Um ein internes Gespräch zu beenden, drücken Sie **INT**, **OFF** oder stellen Sie das Mobilteil zurück auf die Basisstation.

## 2. Annahme eines externen Anrufs während eines internen Gesprächs

Wenn Sie während eines internen Gesprächs einen externen Anruf erhalten, ertönt ein Signalton.

Um den externen Anruf anzunehmen, drücken Sie . Das interne Gespräch wird automatisch unterbrochen.

Um das interne Gespräch abubrechen, ohne den externen Anruf anzunehmen, drücken Sie **OFF**.

## 3. Einen Anruf im Dreier-Konferenz-Modus tätigen

Der Dreier-Konferenz-Modus ermöglicht es, einen externen Anruf mit zwei an derselben Basisstation angemeldeten Mobilteilen zu teilen. Die drei Personen können so miteinander sprechen. Diese Funktion ist komplett kostenfrei.

Während eines externen Anrufs:

Drücken Sie die Taste **INT**. Das externe Gespräch wird automatisch in die Warteschleife gestellt und das angewählte Mobilteil klingelt.

Heben Sie das neue Mobilteil mit , , **INT** oder einer beliebigen Taste der alphanumerischen Tastatur ab.

Um die Dreier-Konferenz zu starten, halten Sie die Taste **INT** auf dem ersten Mobilteil gedrückt.

#### 4. Einen Anruf auf ein anderes Mobilteil weiterleiten

Während der Dreier-Konferenz können Sie auflegen, indem Sie die Taste **OFF** drücken oder das Hauptmobilteil auf die Basisstation stellen. Auf dem Display erscheint „**ANRUFWEITERL.**“ und das zweite Mobilteil wird automatisch mit dem externen Anrufer verbunden.

#### 5. Zwischen einem internen und einem externen Anruf wechseln

Sie haben die Möglichkeit, zwischen Ihrem externen Anrufer und dem zweiten Mobilteil (in diesem Fall erscheint „**INTERNRUF**“ auf dem Display) hin- und herzuspringen. Drücken Sie hierfür die Taste **INT**, wenn Sie von einem zum anderen wechseln möchten.

Hinweis: Das zweite Mobilteil kann jederzeit aufgelegt werden, indem Sie die Taste **OFF** drücken oder das Hauptmobilteil auf die Basisstation stellen.

## X. Telefonbuch

Das Telefonbuch Ihres Mobilteils ermöglicht es Ihnen, bis zu 50 Namen und Nummern zu speichern. Jeder Eintrag ins Telefonbuch kann aus bis zu 30 Zeichen für Telefonnummern und bis zu 15 Zeichen für Namen bestehen.

- . Das Telefonbuch wird von allen an der Basisstation angemeldeten Mobilteilen geteilt.
- . Wenn das Telefonbuch leer ist, erscheint auf dem Display „**TELEFONB. LEER**“.
- . Wenn das Telefonbuch voll ist, erscheint auf dem Display „**LISTE VOLL**“.
- . Wenn Sie versuchen, eine bereits gespeicherte Nummer zu speichern, erscheint auf dem Display „**SCHON GESPEICH.**“.
- . Wenn die zu speichernde Nummer aus mehr als 15 Zeichen besteht, erscheint **<\*** am Anfang der Nummer. Drücken Sie **\***, um die Telefonnummer von Anfang bis Ende durchzusehen, und **#**, um wieder in die andere Richtung zu laufen.
- . Es kann nur ein Mobilteil auf einmal das Telefonbuch aufrufen. Wenn ein zweites Mobilteil das Telefonbuch zur gleichen Zeit wie ein anderes aufrufen will, erscheint auf dem Display „**UNVERFUEGBAR**“.

## 1. Einen neuen Eintrag hinzufügen

Drücken Sie im Standby-Modus die Taste  und dann die Tasten  , um „**TELEFONBUCH**“ auszuwählen.

Drücken Sie  und dann die Tasten  , um „**EINTR. HINZUF.**“ auszuwählen. Drücken Sie . Auf dem Display erscheint „**NUMMER EINGEBEN**“.

Geben Sie die gewünschte Nummer ein und bestätigen Sie mit der Taste .

Auf dem Display erscheint „**NAMEN EINGEBEN**“.

Geben Sie den Namen über die alphanumerische Tastatur ein.

### ▪ Beispiel für die Eingabe von Namen

Verwenden Sie die alphanumerische Tastatur, um Namen in das Telefonbuch einzugeben. Um zum Beispiel den Namen PAUL einzugeben:

P - Drücken Sie einmal  .

A - Drücken Sie einmal  .

U - Drücken Sie zweimal  .

L - Drücken Sie dreimal  .

**ANMERKUNG:** Der erste Buchstabe jedes Namens wird in Großbuchstaben gespeichert.

Um ein Leerzeichen zwischen den Wörtern einzugeben, drücken Sie **#** .

Um ein falsches Zeichen zu löschen, drücken Sie  .

Die Taste **\*** ermöglicht die Eingabe der folgenden Zeichen: \* ? ! / ( ) @

Die Taste **1** ermöglicht die Eingabe der folgenden Zeichen: 1 # ' , - . &

## 2. Einen Kontakt ändern



Drücken Sie im Standby-Modus die Taste  und dann die Tasten  , um „**TELEFONBUCH**“ auszuwählen. Drücken Sie  und dann die Tasten  , um „**BEARBEITEN**“ auszuwählen.

Drücken Sie  und die Tasten  , um die zu ändernde Nummer auszuwählen. Drücken Sie dann .

Ändern Sie die Telefonnummer falls notwendig und drücken Sie .

Ändern Sie nun den Namen und drücken Sie , um zu bestätigen.

### 3. Einen Kontakt anzeigen

Die Einträge sind in alphabetischer Reihenfolge sortiert. Um eine Suche im Telefonbuch durchzuführen, drücken Sie  und suchen Sie Ihren Kontakt mithilfe der Tasten  .

Oder :



Alphabetische Suche.



Drücken Sie die Taste  und geben Sie mithilfe der alphanumerischen Tastatur den ersten Buchstaben des Namens der gesuchten Person ein.  
Zum Beispiel: Ihr Telefonbuch enthält drei Einträge für dieselbe Taste der Tastatur (Anna, Bernhard und Claudia).

Drücken Sie einmal die Taste 2, um Anna aufzurufen;  
Drücken Sie zweimal die Taste 2, um Bernhard aufzurufen;  
Drücken Sie dreimal die Taste 2, um Claudia aufzurufen.



Sie können die Namen anschließend mithilfe der Tasten   durchlaufen.

### 4. Einen Kontakt aus dem Telefonbuch anrufen

Drücken Sie , um das Telefonbuch aufzurufen, und wählen Sie den Kontakt aus, den Sie anrufen möchten, entweder über die alphabetische Suche oder über die Tasten  .

Wenn Sie den gewünschten Kontakt ausgewählt haben, drücken Sie die Taste  oder .

### 5. Einen Kontakt löschen

Drücken Sie , um das Telefonbuch aufzurufen, und wählen Sie den Kontakt aus, den Sie löschen möchten, entweder über die alphabetische Suche oder über die Tasten  .

Drücken Sie die Taste , um den Kontakt zu löschen.

## 6. Weitere Einstellungen

### ▪ Ein zusätzliches Mobilteil anmelden

Das zusammen mit der Basisstation gelieferte Mobilteil ist bereits angemeldet. Sie brauchen somit nichts Weiteres zu tun, wenn Sie nur ein Mobilteil besitzen.

Sie können bis zu fünf Mobilteile an einer einzigen Basisstation anmelden. In dem Fall stehen Ihnen die Funktionen Internruf, Anrufweitchaltung und Dreier-Konferenz zur Verfügung.

Drücken Sie im Standby-Modus die Taste  und dann die Tasten  , um „**MOBILT.ANMELDEN**“ auszuwählen.

Drücken Sie . Auf dem Display erscheint „**SYSTEM-PIN**“.

Geben Sie die PIN ein (Standardeinstellung: 0000) und drücken Sie .

Drücken Sie anschließend vier Sekunden lang die Taste  an der Basisstation. Nach einigen Sekunden erscheint auf dem Mobilteil „**INITIALISIEREN**“.

Wenn „**MOBILTEIL X**“ auf dem Display erscheint, ist Ihr Mobilteil angemeldet.

Falls die PIN falsch ist, erscheint „**INITIALISIEREN**“ nicht auf dem Display.

Wenn die Basisstation nach einer gewissen Zeit nicht gefunden wurde, wird „**KEINE BASISST.**“ angezeigt und es ertönt ein Fehlerton. Das Mobilteil kehrt in den Standby-Modus zurück.

oder

Stellen Sie das Mobilteil auf die Basisstation und drücken Sie vier Sekunden lang die Taste  an der Basisstation.

Nach einigen Sekunden erscheint auf dem Mobilteil „**INITIALISIEREN**“.

Wenn „**MOBILTEIL X**“ auf dem Display erscheint, ist Ihr Mobilteil angemeldet.

### ▪ Ein Mobilteil von einer Basisstation abmelden

Drücken Sie im Standby-Modus die Taste  und dann die Tasten  , um „**MOBILT.ABMELDEN**“ auszuwählen.

Drücken Sie . Auf dem Display erscheint „**SYSTEM-PIN**“.

Geben Sie die standardmäßig eingestellte PIN ein (0000) und drücken Sie .

Wählen Sie das abzumeldende Mobilteil aus und drücken Sie zur Bestätigung .

Auf dem Display erscheint „**ABGEMELDET**“.

ANMERKUNG: Das Mobilteil, das Sie für diesen Vorgang benutzen, können Sie nicht abmelden.

Sie können kein Mobilteil abmelden, wenn ein anderes Mobilteil benutzt wird.

### ▪ Zurück zu den Standardeinstellungen

Drücken Sie im Standby-Modus die Taste  und dann die Tasten  , um „**ZURUECKSETZEN**“ auszuwählen.

Drücken Sie . Auf dem Display erscheint „SYSTEM-PIN“.

Geben Sie die PIN ein (Standardeinstellung: 0000) und drücken Sie .

Auf dem Display erscheint „**ZURUECKSETZEN?**“.

Drücken Sie , um zu bestätigen.

### ▪ Die Flashzeit einstellen

Je nach Installation kann es sein, dass Sie die Flashzeit Ihres Telefons ändern möchten. Es werden drei Flashzeiten angeboten: Kurz, mittel oder lang. Wenden Sie sich an Ihren Installateur, um die Merkmale Ihrer Installation zu überprüfen. Standardmäßig ist das Telefon auf „Mittel“ eingestellt.

Drücken Sie im Standby-Modus die Taste  und dann  , um „**FLASHZEIT**“ auszuwählen.

Drücken Sie  und die Tasten  , um „**KURZ, MITTEL ODER LANG**“ auszuwählen.

Drücken Sie , um zu bestätigen.

### ▪ Die PIN ändern

Die Standardeinstellung der PIN ist 0000. Es wird empfohlen, eine andere PIN auszuwählen.

Drücken Sie im Standby-Modus die Taste  und dann  , um „**SYSTEM-PIN**“ auszuwählen.

Drücken Sie . Auf dem Display erscheint „**ALTE PIN**“.

Geben Sie die standardmäßig eingestellte PIN ein (0000) und drücken Sie .

Auf dem Display erscheint „**NEUE PIN**“. Geben Sie die neue PIN ein und drücken Sie .

Auf dem Display erscheint „**PIN BESTAETIGEN**“. Geben Sie neue PIN nochmals ein und drücken Sie , um zu bestätigen.

Falls Sie eine falsche PIN eingeben, erscheint auf dem Display „**PIN FALSCH**“.

## ▪ Den ECO-Modus einschalten

Ihr Telefon ist mit einem Modus für niedrige Strahlung ausgestattet. Wenn dieser Modus aktiviert ist, wird die Strahlungsübertragung zwischen dem Mobilteil und der Basisstation auf ein Minimum reduziert, sobald Sie das Mobilteil zurück auf die Basisstation stellen. Diese Funktion gilt nur für das Mobilteil auf der Hauptbasisstation. Für andere Mobilteile, die eventuell an der Basisstation angemeldet sind, funktioniert der ECO-Modus nicht.

Drücken Sie im Standby-Modus die Taste  und dann  , um „**KOMPL.ECO-MODUS**“ auszuwählen.

Drücken Sie  und die Tasten  , um „**EIN**“ oder „**AUS**“ auszuwählen.  
Drücken Sie , um zu bestätigen.

## ▪ Einstellung der Lautstärke des Basisstation-Klingeltons

Drücken Sie die Tasten **VOL▲** oder **VOL▼** an der Basisstation, um die Lautstärke des Klingeltons zu regulieren.

Sie können die Lautstärke auf die Stufen 0 bis 5 einstellen.

## XI. Digitaler Anrufbeantworter mit Aufnahme

Ihr Telefon ist mit einem digitalen Anrufbeantworter mit einer Aufzeichnungskapazität von maximal 99 Nachrichten oder 13 Minuten ausgestattet. (Achtung: eine Nachricht kann nicht länger als 4 Minuten sein).

Sie können den Anrufbeantworter wie folgt bedienen:  
über das Mobilteil,  
über die Basisstation,  
aus der Ferne.



### 1. Den Anrufbeantworter über das Mobilteil benutzen



#### ▪ Den Anrufbeantworter ein- oder ausschalten

Über das Mobilteil:

Drücken Sie  und  , um „**ANRUFBEANTW.**“ auszuwählen.

Drücken Sie **MENU/SELECT** und   **CID**, um „**AB EINSTELLEN**“ auszuwählen.



Drücken Sie **MENU/SELECT** und   **CID**, um „**AB EIN/AUS**“ auszuwählen.



Drücken Sie **MENU/SELECT** und   **CID**, um „**EIN**“ oder „**AUS**“ auszuwählen



Drücken Sie **MENU/SELECT**, um zu bestätigen.



#### ▪ Die Ansagen abhören

Drücken Sie **MENU/SELECT** und   **CID**, um „**ANRUFBEANTW.**“ auszuwählen.

Drücken Sie **MENU/SELECT** und   **CID**, um „**AB EINSTELLEN**“ auszuwählen.

Drücken Sie **MENU/SELECT** und   **CID**, um „**ANSAGEN EINST.**“ auszuwählen.



Drücken Sie **MENU/SELECT** und   **CID**, um „**ABSPIELEN**“ auszuwählen.



Drücken Sie **MENU/SELECT** und   **CID**, um die Art der abzuspielenden Ansage auszuwählen (Ansage mit Aufzeichnung oder Nur-Ansage).



Drücken Sie **MENU/SELECT**; die voreingestellte Ansage wird abgespielt.



#### ▪ Einen eigenen Ansagetext aufnehmen

Drücken Sie **MENU/SELECT** und   **CID**, um „**ANRUFBEANTW.**“ auszuwählen.

Drücken Sie **MENU/SELECT** und   **CID**, um „**AB EINSTELLEN**“ auszuwählen.

Drücken Sie **MENU/SELECT** und   **CID**, um „**ANSAGEN EINST.**“ auszuwählen.

Drücken Sie **MENU/SELECT** und   **CID**, um „**AUFZEICHNEN**“ auszuwählen.

Drücken Sie **MENU/SELECT** und   **CID**, um die Art der aufzuzeichnenden Ansage auszuwählen (Ansage mit Aufzeichnung oder Nur-Ansage).

Drücken Sie **MENU/SELECT** und zeichnen Sie Ihre Ansage nach dem Signalton auf.

Drücken Sie am Ende Ihrer Aufzeichnung **OFF**. Ihre Ansage wird abgespielt.

Drücken Sie am Ende Ihrer Aufzeichnung . Ihre Ansage wird abgespielt. Wenn Sie mit ihr zufrieden sind, drücken Sie **OFF**, um zum vorherigen Menü zurückzukehren. Drücken

Sie ändern falls erneut , wenn auf dem Display „AUFZEICHNEN“ erscheint, um eine neue Ansage aufzuzeichnen.



**ANMERKUNG:** Ihre Ansage darf nicht länger als 90 Sekunden sein. Ansagen von weniger als 2 Sekunden Länge werden nicht gespeichert.

**ACHTUNG!** Um zu den voreingestellten Ansagen zurückzukehren, müssen Sie das Mobilteil zurücksetzen.

#### ▪ Den Funktionsmodus des Anrufbeantworters wählen

Drücken Sie  und  , um „ANRUFBEANTW.“ auszuwählen.

Drücken Sie  und  , um „AB EINSTELLEN“ auszuwählen.



Drücken Sie  und  , um „AB-MODUS“ auszuwählen.

Drücken Sie  und  , um „NUR ANSAGE“ oder „ANS. & AUFZ.“ auszuwählen.  
Bestätigen Sie Ihre Wahl mit der Taste .



#### ▪ Einstellung der Klingelzeit

Sie können die Anzahl der Klingelzeichen, die ertönen, bevor sich der Anrufbeantworter einschaltet, programmieren. Sie haben die Wahl zwischen zwei, vier, sechs oder acht Klingelzeichen.

Drücken Sie  und  , um „ANRUFBEANTW.“ auszuwählen.

Drücken Sie  und  , um „AB EINSTELLEN“ auszuwählen.

Drücken Sie  und  , um „KLINGELZEIT AB“ auszuwählen.

Drücken Sie  und  , um zwei, vier, sechs oder acht Klingelzeichen auszuwählen.

#### ▪ Gebührsparmodus

Diese Funktion bietet sich bei der Fernabfrage von Nachrichten über ein anderes Telefon an. Wenn der Anrufbeantworter auf den Gebührsparmodus eingestellt ist und neue Nachrichten eingegangen sind, schaltet sich der Anrufbeantworter nach zwei Klingelzeichen ein. Wenn Sie keine neuen Nachrichten haben, schaltet er sich nach vier Klingelzeichen ein.

Das heißt, Sie können nach drei Klingelzeichen auflegen, da Sie wissen, dass keine neue Nachricht eingegangen ist. Dadurch werden Verbindungskosten gespart, da sich der Anrufbeantworter nicht einschaltet.

Um diese Funktion zu aktivieren, wählen Sie „**GEBUEHR.SPAR.**“ anstatt zwei, vier, sechs oder acht Klingelzeichen bis zum Einschalten des Anrufbeantworters.

- **Anzeige einer neuen Nachricht**

Wenn eine neue Nachricht gespeichert wurde, erscheint das Symbol  auf dem Display des Mobilteils.

- **Nachrichten abhören**

Drücken Sie  und  , um „**ANRUFBEANTW.**“ auszuwählen.

Drücken Sie  und die Tasten  , um „**NACHR. ABHOEREN**“ auszuwählen.

Drücken Sie , um die Nachrichten abzuhören.

Wenn Sie keine Nachricht haben, zeigt das Display „**KEINE NACHRICHT**“ an.

Während des Abhörens stehen Ihnen die folgenden Optionen zur Verfügung:

Drücken Sie  , um die Lautstärke anzupassen.

Drücken Sie „**6**“, um zur nächsten Nachricht zu springen.

Drücken Sie „**4**“, um die aktuelle Nachricht zu wiederholen.

Drücken Sie zweimal „**4**“, um die vorherige Nachricht abzuhören.



Drücken Sie „**2**“, um die aktuelle Nachricht zu löschen.

Drücken Sie „**5**“, um die Wiedergabe der Nachrichten zu stoppen.

Am Ende der Wiedergabe aller Nachrichten kehrt das Mobilteil in den Standby-Modus zurück.

- **Alle alten Nachrichten löschen**

Drücken Sie  und  , um „**ANRUFBEANTW.**“ auszuwählen.

Drücken Sie  und  , um „**ALTE NACHR. LOE**“ auszuwählen.

Drücken Sie . Auf dem Display erscheint „**ALTE NACHR.LOE?**“

Drücken Sie , um zu bestätigen, oder , um abzubrechen

**ANMERKUNG:** Wenn die verbleibende Aufnahmezeit weniger als 5 Minuten beträgt, wird die verbleibende Zeit angesagt.



Wenn „F“ und die Anzahl an Nachrichten auf dem Nachrichtenzähler blinken, ist der Speicher voll. In dem Fall müssen Nachrichten gelöscht werden.  
Achtung: Sie können nur alte Nachrichten löschen (Nachrichten, die Sie bereits abgehört haben).

- **Ein Memo aufzeichnen**

Sie können auch Memos für andere Nutzer aufzeichnen. Diese Memos werden wie normale Nachrichten abgespielt.

Sie können Memos nur über Ihr Mobilteil aufzeichnen.

Drücken Sie  und  , um „**ANRUFBEANTW.**“ auszuwählen.

Drücken Sie  und  , um „**MEMO AUFZ.**“ auszuwählen.

Drücken Sie  und zeichnen Sie Ihr Memo nach dem Signalton auf.

Drücken Sie , um die Aufzeichnung zu stoppen.

Die Wiedergabe und die Löschung von Memos erfolgt auf dieselbe Weise wie für Nachrichten.

## 2. Den Anrufbeantworter über die Basisstation benutzen

- **Den Anrufbeantworter ein- oder ausschalten**

Drücken Sie die Taste  der Basisstation, um den Anrufbeantworter einzuschalten.

- **Nachrichten abhören**

Drücken Sie die Taste . Die neuen Nachrichten werden abgespielt.  
Während des Abhörens stehen Ihnen die folgenden Optionen zur Verfügung:

Drücken Sie die Taste , um zur nächsten Nachricht zu springen.

Drücken Sie die Taste , um die aktuelle Nachricht zu wiederholen.

Drücken Sie zweimal die Taste , um die vorherige Nachricht anzuhören.

Drücken Sie , um die aktuelle Nachricht zu löschen.

Drücken Sie zweimal , um alle alten Nachrichten zu löschen.

- **Filtern von Anrufen**

Wenn der Anrufbeantworter eingeschaltet ist und das Telefon einen Anruf beantwortet hat, können Sie sich die Nachricht, die Ihr Anrufer hinterlässt, anhören. So wissen Sie, wer Sie anruft, und können entscheiden, ob Sie direkt mit der Person reden möchten oder nicht. Sie können sich die vom Anrufer hinterlassene Nachricht über die Basisstation anhören.

Sie können sie sich auf folgende Weise ebenfalls über das Mobilteil anhören:

Wenn das Telefon klingelt, warten Sie, bis der Anrufbeantworter den Anruf angenommen hat. Der Anrufer hinterlässt seine Nachricht.

Drücken Sie die Taste  , um die Anruffilterung zu unterbrechen und direkt mit dem Anrufer zu sprechen.

- **Anzeigen des Nachrichtenzählers**

Anzeige des Zählers	Beschreibung
0	Keine Nachricht.
1-99	Gesamtzahl gespeicherter alter Nachrichten.
0-99 (Aufblinked)	Gesamtzahl gespeicherter Nachrichten - Die Basisstation wurde vielleicht abgeschaltet - Die Uhr muss neu eingestellt werden.
1-99&F (Abwechselnd)	Der Speicher ist voll.
1-99 (Aufblinked)	Nr. der aktuellen Nachricht während der Wiedergabe neuer Nachrichten.
1-99	Nr. der aktuellen Nachricht während der Wiedergabe alter Nachrichten.
1-8	Lautstärkeniveau des Lautsprechers der Basisstation während des Einstellens.
--	Das Telefon nimmt einen Anruf an oder wird ferngesteuert. Der Anrufbeantworter ist in Betrieb.
-- (Aufblinked)	Initialisierung des Telefons.
0-6	Lautstärkeniveau des Klingeltons der Basisstation während des Einstellens.

### 3. Fernabfrage

Für eine Fernabfrage des Anrufbeantworters müssen Sie zunächst folgende Codes ändern:

- Die System-PIN (siehe Seite 22)
- Den Fernabfrage-Code, und zwar wie folgt:

Drücken Sie  und anschließend  , um „**ANRUFBEANTW.**“ auszuwählen. Drücken Sie dann .

Wählen Sie „**CODE FERNABFR.**“ durch Drücken der Tasten   und drücken Sie dann .

Geben Sie die alte PIN ein (Standardeinstellung: 0000) und drücken Sie dann .





Geben Sie die neue PIN ein und drücken Sie .

Geben <sup>(aufblinkend)</sup> die neue PIN nochmals ein und drücken Sie , um die Änderung zu bestätigen.

Vor einer Fernabfrage des Anrufbeantworters müssen Sie diese Funktion am Mobilteil einschalten.

Drücken Sie im Standby-Modus die Taste  und  , um „**ANRUFBEANTW.**“ auszuwählen.

Drücken Sie  und die Tasten  , um „**FERNABFRAGE**“ auszuwählen.

Drücken Sie  und die Tasten  , um die Fernabfrage ein- oder auszuschalten. Drücken Sie , um zu bestätigen.

#### ▪ Die Fernbedienung Ihres Anrufbeantworters

Wählen Sie Ihre Telefonnummer. Wenn Sie die Ansage hören, drücken Sie die Taste „\*“ auf dem Mobilteil, mit dem Sie anrufen.

Geben Sie Ihren vierstelligen Sicherheitscode ein.

Wenn Sie neue Nachrichten haben, werden diese automatisch wiedergegeben.

**ANMERKUNG:** Wenn Sie den Sicherheitscode falsch eingeben, sagt der Anrufbeantworter: „Falscher Zugangscode. Geben Sie bitte Ihren Code ein.“ Geben Sie Ihren Sicherheitscode erneut ein.

Wenn Sie Ihren Anrufbeantworter anrufen, können Sie mit der Tastatur des Mobilteils, das Sie benutzen, auf die folgenden Funktionen zugreifen:

- Folgen Sie den nachstehenden Anweisungen:
- Um die aktuelle Nachricht zu löschen, drücken Sie „2“.
- Um die aktuelle Nachricht nochmals anzuhören, drücken Sie „4“.
- Um die Wiedergabe einer Nachricht zu starten oder zu stoppen, drücken Sie „5“.
- Um zur nächsten Nachricht zu springen, drücken Sie „6“.
- Um den Anrufbeantworter einzuschalten, drücken Sie „7“.
- Um den Anrufbeantworter auszuschalten, drücken Sie „9“.
- Um zum Hauptmenü zurückzukehren, drücken Sie „1“.

<b>Taste</b>	<b>Wenn die Nachricht nicht wiedergegeben wird</b>	<b>Wenn die Wiedergabe der Nachricht im Gange ist</b>
2		Löschung der aktuellen Nachricht.
4		Drücken Sie einmal, um die aktuelle Nachricht nochmals von vorn anzuhören. Drücken Sie zweimal, um zur vorherigen Nachricht zurückzugehen.
5	Wiedergabe der Nachricht	Stoppt die Wiedergabe.
6		Weiter mit der nächsten Nachricht.
7	Einschalten des Anrufbeantworters.	
9	Ausschalten des Anrufbeantworters.	
*	Geben Sie den Sicherheitscode ein, wenn der Anrufbeantworter eingeschaltet ist.	

Nach jedem dieser Vorgänge ertönt eine vokale Bestätigung.

**ANMERKUNG:** Wenn acht Sekunden lang keine Taste gedrückt wird, legt das Telefon automatisch auf.

## XII. Häufig gestellte Fragen

### **Das Mobilteil lädt nicht auf, wenn es in der Basisstation steht.**

- . Das Mobilteil steht falsch herum in der Basisstation. Vergewissern Sie sich, dass die elektrischen Kontakte des Mobilteils korrekt auf denen der Basisstation liegen. Die Leuchte der Basisstation wird rot, wenn das Mobilteil auflädt.
- . Die Kontakte sind nicht richtig positioniert. Stellen Sie das Mobilteil noch einmal vorsichtig auf die Basisstation, bis Sie einen Signalton hören.
- . Die elektrischen Kontakte sind verschmutzt. Ziehen Sie den Stecker der Basisstation aus der Steckdose und reinigen Sie die Kontakte der Basisstation und des Mobilteils mit einem trockenen und weichen Tuch. **Feuchten Sie das Tuch nicht an, verwenden Sie keine Flüssigkeit für die Reinigung und tauchen Sie das Mobilteil oder die Basisstation nicht in Wasser.**

### **Kein Wählton**

- . Keine Stromversorgung. Überprüfen Sie die Anschlüsse. Setzen Sie das Telefon auf die Standardeinstellungen zurück. Ziehen Sie den Stromstecker und stecken Sie ihn wieder ein.
- . Die Akkus sind leer. Laden Sie sie mindestens 24 Stunden lang auf. Tauschen Sie sie aus, falls sie verbraucht sind.
- . Sie sind zu weit von der Basisstation entfernt. Gehen Sie näher heran.
- . Das Telefonkabel ist nicht konform. Verwenden Sie ausschließlich das mit dem Telefon gelieferte Kabel.

### **Schlechte Hörqualität**

- . Die Basisstation befindet sich zu nah an anderen elektrischen Geräten und/oder die Rahmen von Türen, Fenstern oder Mauern sind aus Metall. Lassen Sie mindestens einen Meter Abstand zwischen der Basisstation und anderen elektrischen Geräten.

### **Das Symbol blinkt.**

- . Das Mobilteil ist nicht an der Basisstation angemeldet. Melden Sie es an (Seite 21).
- . Sie sind zu weit von der Basisstation entfernt. Gehen Sie näher heran.

## **Kein Klingelton**

- . Der Klingelton ist ausgeschaltet.
- . Der Klingelton ist nicht laut genug. Stellen Sie ihn lauter.

## **Die Anrufer-Identifizierung funktioniert nicht.**

- . Überprüfen Sie, ob Sie diesen Dienst bei Ihrem Anbieter angemeldet haben.

## **Sie können keinen neuen Eintrag im Telefonbuch speichern.**

- . Das Telefonbuch ist voll. Löschen Sie unnötige Einträge.

## **Keine Anzeige auf dem Display.**

- . Laden Sie die Akkus auf oder wechseln Sie sie aus.
- . Ziehen Sie den Stecker der Basisstation aus der Steckdose und stecken Sie ihn wieder ein.

## **Es ist nicht möglich, ein zusätzliches Mobilteil anzumelden.**

- . Die maximale Anzahl von fünf Mobilteilen ist überschritten.
- . Auf dem Display erscheint „SUCHEN“. Sie müssen ein Mobilteil abmelden, um ein neues anmelden zu können.

## **Interferenzen mit Ihrem Fernsehgerät oder Ihrem Radio**

- . Ihre Basisstation oder Ihr Ladegerät sind vielleicht zu nah. Entfernen Sie sie so weit wie möglich.

**Falls die Probleme durch diese Maßnahmen nicht behoben werden können, kontaktieren Sie unseren technischen Kundendienst unter der folgenden Adresse:**

**[sopeg-service@ezi.de](mailto:sopeg-service@ezi.de)**

**oder unter der Rufnummer: 01805-999674 erreichbar werktags 08.00 – 17.00Uhr**

## XIII. Sicherheitshinweise

- Wir empfehlen Ihnen, während der Benutzung Ihres Telefons einige einfache Sicherheitsregeln zu befolgen, um Brand, Stromschlag und andere Risiken zu vermeiden:
- Lesen und befolgen Sie die in dieser Anleitung enthaltenen Anweisungen.
- Beachten Sie alle Warnhinweise in dieser Anleitung sowie auf dem Gerät.
- Ziehen Sie den Netzstecker des Geräts, bevor Sie es reinigen. Verwenden Sie für die Reinigung keine Flüssigkeiten oder Sprays. Verwenden Sie ein nicht fusseindes Tuch.
- Verwenden Sie das Gerät nicht in der Nähe von Wasser (Spülbecken, Badewanne, Wasserhahn, Schwimmbad usw.).
- Überlasten Sie die Steckdosen oder Verlängerungskabel nicht. Dies könnte zu Brandgefahr oder Stromschlägen führen.
- Ziehen Sie den Stecker des Telefons aus der Steckdose heraus und kontaktieren Sie den TECHNISCHEN KUNDENDIENST (Tel.: 01805-999674, € 0,14/Min. aus dem deutschen Festnetz; Mobilfunk ggfls. abweichend) in den folgenden Fällen:
  - Wenn das Stromkabel oder die Steckdose beschädigt oder abisoliert ist;
  - Wenn das Gerät trotz Befolgung der in dieser Anleitung enthaltenen Anweisungen nicht normal funktioniert;
  - Wenn das Gerät heruntergefallen ist und bestimmte Teile beschädigt wurden;
  - Wenn das Gerät einen deutlichen Leistungsabfall zeigt.
- Vermeiden Sie es, bei Gewitter zu telefonieren, denn aufgrund der Blitze besteht ein hohes Stromschlagrisiko.
- Wenn Sie ein Gasleck melden, verwenden Sie das Telefon nicht im Bereich des Lecks.
- Verwenden Sie nur aufladbare NiMH-Akkus (Nickel-Metall-Hybrid). Die Verwendung anderer Arten von Akkus oder nicht aufladbaren Batterien kann gefährlich sein. Sie kann zu Interferenzen oder Schäden am Telefon führen. Der Hersteller ist nicht verpflichtet, das Telefon zu reparieren oder zu ersetzen, wenn andere Akku- oder Batterietypen verwendet wurden als diejenigen, die ursprünglich mit dem Telefon geliefert wurden.

- Laden Sie die Akkus auf, indem Sie sie im Mobilteil belassen und Letzteres in die Basisstation stellen. Jedes andere Aufladeverfahren kann das Gerät beschädigen.
- Beachten Sie beim Einlegen der Akkus in das Akkufach des Mobilteils die Polarität.
- Tauchen Sie die Akkus nicht in Wasser ein und werfen Sie sie nicht ins Feuer.

## XIV. Garantie

Die Garantie gilt für das Telefon, nicht jedoch für das Zubehör. Als Zubehörteile gelten:

- die aufladbaren Akkus,
- das Netzteil,
- das Telefonkabel.

Diese Zubehörteile können jedoch über unseren technischen Kundendienst bestellt werden

(01805/999674, € 0,14/Min. aus dem deutschen Festnetz; Mobilfunk ggfls. abweichend).

- **Ausschluss**

Schäden oder Defekte, die durch eine unsachgemäße Benutzung oder Handhabung des Telefons oder durch die Verwendung von nicht originalen Zubehörteilen oder von Zubehörteilen, die von der vorliegenden Gebrauchsanweisung nicht empfohlen werden, entstehen, sind von der Garantie ausgeschlossen.

Die Garantie deckt keine Schäden ab, die durch äußere Einflüsse wie Blitz, Wasser oder Feuer verursacht werden oder während eines Transports entstehen.

Es besteht kein Garantieanspruch, falls die Seriennummer des Telefons geändert, entfernt oder unlesbar gemacht wird.

Es besteht kein Garantieanspruch, falls das Telefon durch den Käufer oder durch einen anderen nicht offiziell zugelassenen und qualifizierten Reparaturdienst repariert oder verändert wurde.

- **Konformität mit den geltenden Vorschriften**

Dieses Telefon entspricht den geltenden CE-Normen:



# Serviceabwicklung

Sehr geehrter Kunde,

Wir freuen uns, dass Sie sich für ein Gerät aus unserem Hause entschieden haben. Sollte sich an Ihrem Gerät wider Erwarten ein technisches Problem ergeben, beachten Sie bitte folgende Punkte:

- Die Gewährleistungszeit für Ihr Gerät beträgt **12 Monate**.
- Die Gewährleistung bezieht sich auf Mängel, die auf Material- und Herstellungsfehler zurückzuführen sind. Für unsachgemäße Behandlung kann keine Gewährleistung übernommen werden.
- Für außerhalb der Gewährleistungszeit eingesendete Geräte, wird ein Kostenvoranschlag erstellt. Dies ist kostenpflichtig für Sie und gilt auch bei Ausschlussgründen wie z.B. Feuchtigkeitsschäden, Überspannungsschäden, Fremdeingriff, fehlender Kaufbeleg usw.
- Die Gewährleistung umfasst nicht Verbrauchsmaterialien wie Verpackung und handelsübliche Akkus. Die Gewährleistungszeit auf Lithiumionen Akkus beträgt 12 Monate.
- Bewahren Sie bitte unbedingt den Kaufbeleg auf.

Sollte ein Problem auftreten, bitten wir Sie sich zunächst mit unserer **technischen Hotline** in Verbindung zu setzen. Unsere Mitarbeiter werden versuchen den Fehler einzugrenzen und zu beheben. Wenn sich dabei herausstellt, dass es sich um einen technischen Defekt handelt, muss das **komplette Gerät mit allem Zubehör** zum Service Center eingeschendet werden.

Die zuständige Serviceadresse erfahren Sie bei der Hotline. Bei Einsendungen bitte unbedingt Ihre komplette Adresse, Telefonnummer, genaue **Fehlerbeschreibung** und eine **Kopie des Kaufbeleges** beifügen.

Von der Hotline erhalten Sie eine RMA- Nummer.

Diese RMA- Nummer vermerken Sie bitte gut lesbar auf der Außenseite der Einsendung.

Bitte sorgen Sie für eine **transportsichere Verpackung**. Für Transportschäden durch mangelhafte Verpackung wird keine Haftung übernommen.

---

**KontaktatenDeutschland Hotline: 01805-999674**

**Werktags 08:00Uhr - 17:00 Uhr € 0,14 Euro/Min. Festnetz, Mobilfunk ggf. abweichend**

**Kontaktaten Österreich Hotline: 012656000**

**Werktags 08:00Uhr - 17:00 Uhr Telefonkosten entsprechend den Lokaltarifen und Inlandstarifen, abhängig von Telefonanbieter.**

**Faxnummer: +491805-999694**

**Email:Sopeg-Service@ezi.de**