

AUDIOLINE

**Voll-Duplex Freisprech-Telefon mit
digitalem Anrufbeantworter**

**Full-duplex handsfree-telephone
with digital answering machine**



**Bedienungsanleitung
Operating Instructions**

TAB938

- Inhaltsverzeichnis -

| | | |
|--------|--|----|
| 1 | Allgemeine Hinweise | 4 |
| 2 | Bedienelemente | 5 |
| 3 | Inbetriebnahme | 6 |
| 3.1 | Allgemeine Hinweise | 6 |
| 3.2 | Verpackungsinhalt prüfen | 6 |
| 3.3 | Batterien einsetzen | 6 |
| 3.4 | Telefonhörer anschließen | 6 |
| 3.5 | Telefon anschließen..... | 6 |
| 3.6 | Steckernetzteil anschließen | 7 |
| 3.7 | Nebenstellenanlagen - T-NET Anpassung | 7 |
| 3.8 | Anbringen der Tischstütze | 7 |
| 3.9 | Wandmontage | 8 |
| 3.10 | Grundeinstellungen vornehmen | 8 |
| 3.10.1 | Kontrast einstellen..... | 8 |
| 3.10.2 | Uhrzeit, Datum und Wochentag einstellen | 8 |
| 3.10.3 | Ortsvorwahl und Landesvorwahl eingeben | 9 |
| 4 | Bedienung..... | 10 |
| 4.1 | Telefonieren über den Hörer oder die Freisprecheinrichtung | 10 |
| 4.2 | Rufnummer bereits vor dem Wählen eingeben..... | 11 |
| 4.3 | Anrufe entgegennehmen..... | 11 |
| 4.4 | Anzeige der Gesprächsdauer | 11 |
| 4.5 | Wahlwiederholung | 11 |
| 4.6 | Mikrofon stummschalten | 12 |
| 4.7 | Einstellen der Hörerlautstärke | 12 |
| 4.8 | Einstellbarer Tonruf..... | 12 |
| 5 | Das Telefonbuch..... | 13 |
| 5.1 | Rufnummer im Telefonbuch speichern | 13 |
| 5.2 | Telefonieren über das Telefonbuch | 14 |
| 5.3 | Rufnummern im Telefonbuch ändern..... | 14 |
| 5.4 | Einzelne Rufnummer im Telefonbuch löschen | 15 |
| 5.5 | Telefonbuch komplett löschen | 15 |
| 6 | Rufnummernanzeige (CLIP) | 16 |
| 6.1 | Anruferliste einsehen..... | 17 |
| 6.2 | Telefonnummer aus der Anruferliste direkt anwählen | 17 |
| 6.3 | Telefonnummer aus der Anruferliste in das Telefonbuch speichern | 18 |
| 6.4 | Telefonnummer aus der Anruferliste löschen | 18 |
| 6.5 | Komplette Anruferliste löschen | 18 |
| 7 | T-NET-Betrieb / Nebenstellenanlagen | 19 |
| 7.1 | "R" Taste an Nebenstellenanlagen..... | 19 |
| 7.2 | "R" Taste und die T-NET-Funktionen der DEUTSCHEN TELEKOM ... | 19 |
| 7.3 | Telefonnummern wählen und speichern bei dem Betrieb an Nebenstellenanlagen | 19 |

- Inhaltsverzeichnis -

| | | |
|-------|---|----|
| 8 | Der Anrufbeantworter | 20 |
| 8.1 | Ansage aufnehmen, ändern oder löschen | 20 |
| 8.2 | Männliche oder weibliche Stimme für die Standardansage wählen | 20 |
| 8.3 | Eigene Ansage löschen und zur voraufgezeichneten Ansage zurückkehren | 21 |
| 8.4 | Anrufbeantworter einstellen | 21 |
| 8.5 | Allgemeine Bedienung | 21 |
| 8.6 | Nachrichten abhören | 22 |
| 8.7 | Notizen aufnehmen | 23 |
| 8.8 | Telefongespräche aufnehmen | 23 |
| 8.9 | Fernabfrage | 23 |
| 8.9.1 | Der Berechtigungscode zur Fernabfrage | 23 |
| 8.9.2 | Die gebührenfreie Vor-Fernabfrage | 23 |
| 8.9.3 | Möglichkeiten der Fernabfrage | 24 |
| 8.9.4 | Fern-Einschalten | 25 |
| 8.9.5 | Fernabfrage bei zu wenig Speicherkapazität..... | 25 |
| 9 | Wichtige Informationen | 26 |
| 9.1 | Hörgeräte kompatibel..... | 26 |
| 9.2 | Fehlersuche | 26 |
| 9.3 | Telefonkabel austauschen | 26 |
| 9.4 | Garantie | 27 |
| 9.5 | Konformitätserklärung | 28 |
| | Operating Instruction in English | 29 |

1 Allgemeine Hinweise

Batterie

Keine anderen aufladbaren Batterien verwenden. Diese können möglicherweise einen Kurzschluss verursachen. Verwenden Sie beim Austauschen immer nur vier neue Batterien des Typs AAA/LR03 Alkaline 1,5 V.

Batterien nicht ins Feuer werfen oder ins Wasser tauchen. Alte oder defekte Batterien nicht mit dem normalen Hausmüll entsorgen.

Anschlusshinweise

Das Telefon besitzt die Voraussetzungen an einer TAE-Steckdose mit F-/N-Codierung gemeinsam mit anderen Anschlussgeräten mit N-Codierung wie Fax, Anrufbeantworter oder Modem benutzt zu werden.

Aufstellort

Stellen Sie das Telefon nicht in die unmittelbare Umgebung von anderen elektronischen Geräten wie z. B. Mikrowellen oder HiFi-Geräten, da es sonst zu gegenseitiger Beeinflussung kommen kann. Der Aufstellort hat einen entscheidenden Einfluss auf einen einwandfreien Betrieb des Telefons. Stellen Sie das Telefon auf eine ebene und rutschfeste Fläche. Normalerweise hinterlassen die Füße des Telefons keine Spuren auf der Aufstellfläche. Wegen der Vielzahl der verwendeten Lacke und Oberflächen kann es jedoch nicht ausgeschlossen werden, dass durch die Gerätefüße Spuren auf der Abstellfläche entstehen.

Verwenden Sie das Telefon nicht in explosionsgefährdeten Bereichen. Übermäßige Belastungen durch Rauch, Staub, Erschütterungen, Chemikalien, Feuchtigkeit, Hitze oder direkte Sonneneinstrahlung müssen vermieden werden.

Entsorgung

Ist die Lebensdauer der Batterien oder der gesamten Anlage abgelaufen, entsorgen Sie diese bitte umweltfreundlich gemäß den gesetzlichen Bestimmungen.

Temperatur und Umgebungsbedingungen

Das Telefon ist für den Betrieb in geschützten Räumen mit einem Temperaturbereich von -10 °C bis 50 °C ausgelegt. Das Telefon darf nicht in Feuchträumen wie Bad oder Waschküche aufgestellt werden. Vermeiden Sie die Nähe zu Wärmequellen wie Heizkörpern und setzen Sie das Gerät keiner direkten Sonnenbestrahlung aus.

Reinigung und Pflege

Die Gehäuseoberflächen können mit einem trockenen, weichen und fusselfreien Tuch gereinigt werden. Niemals Reinigungsmittel oder gar aggressive Lösungsmittel verwenden. Außer einer gelegentlichen Gehäusereinigung ist keine weitere Pflege erforderlich. Die Gummifüße des Gerätes sind nicht gegen alle Reinigungsmittel beständig. Der Hersteller kann daher nicht für evtl. Schäden an Möbeln o. ä. haftbar gemacht werden.

2 Bedienelemente

- 1 Einhängehaken des Hörers
- 2 Stopp/Ein-Aus
- 3 Anrufbeantworter
- 4 Löschtaste
- 5 Aufnahme von Memos
- 6 Öffnen des Telefonbuches
- 7 Taste MENU
- 7 Taste EDIT
- 8 Kontrollleuchte für neue Anrufe (CLIP)
- 9 Taste WAEHLEN/ENTER
- 10 Jogdial
- 11 Zurücksetzen der Gesprächszeit
- 12 R-Signaltaste
- 13 Stummtaste mit Kontrollleuchte
- 14 Wahlwiederholung
- 15 Mikrofon zum Freisprechen
- 16 Einstellen der Lautstärke
- 17 Kontrollleuchte Freisprechen
- 18 Taste zum Freisprechen
- 19 Abspielen/Pause mit Nachrichten-LED
- 20 Höreraufhängung bei Wandmontage

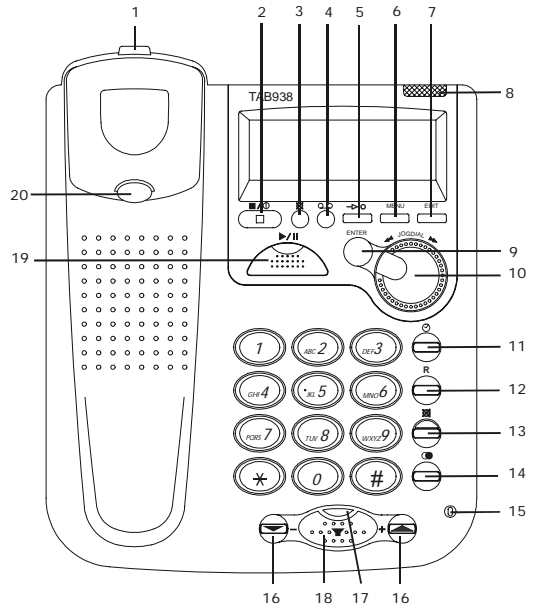

- 1 Anschluss Spiralkabel Hörer
- 2 Anschluss Telefonleitung
- 3 Batteriefach
- 4 Tonrufschalter
- 5 Schalter für Anrufbeantworter
- 6 FLASH-Schalter
- 7 Befestigungen für Tischstütze
- 8 Wandmontage
- 9 Anschluss Netzteil

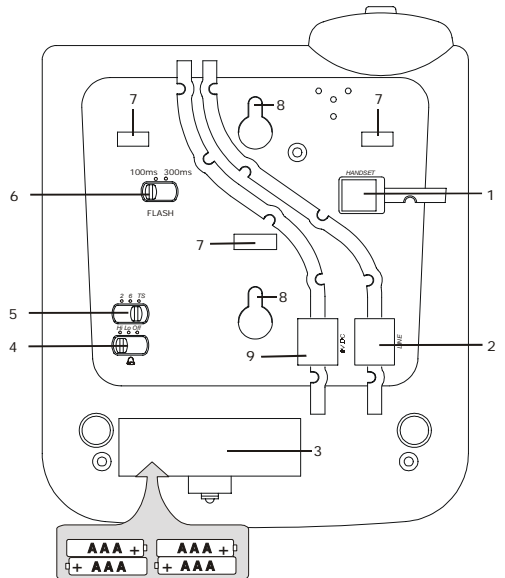

3 Inbetriebnahme

3.1 Allgemeine Hinweise

ACHTUNG! Lesen Sie vor der Inbetriebnahme unbedingt die Allgemeinen Hinweise am Anfang dieser Anleitung.

3.2 Verpackungsinhalt prüfen

Zum Lieferumfang gehören:

| | |
|---------------------------|--------------------------|
| eine Telefonbasis | ein Telefonhörer |
| ein Telefonanschlusskabel | ein Spiralkabel |
| eine Tischstütze | eine Bedienungsanleitung |
| ein Steckernetzteil | |

3.3 Batterien einsetzen

Bevor Sie Ihr neues Telefon mit dem Telefonnetz verbinden, sollten die Batterien eingebaut werden. Bitte benutzen Sie immer nur vier neue Batterien des Typs AAA/LR03 Alkaline 1,5 V. Die Batterien werden für die Datensicherung bei einem möglichen Stromausfall verwendet. Bevor Sie die Batterien einbauen oder wechseln, achten Sie darauf, dass das Telefon nicht mit dem Telefonnetz verbunden ist.

1. Das Batteriefach befindet sich auf der Unterseite Ihres Telefons.
2. Öffnen Sie das Batteriefach mit einem kleinen Schraubendreher oder einem spitzen Gegenstand.
3. Legen Sie die Batterien ein. Achten Sie dabei auf die richtige Polung.
4. Schließen Sie das Batteriefach.

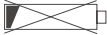
Die Batterien sollten ausgetauscht werden, wenn im Display das Symbol  angezeigt wird. Alle vier Batterien müssen dann ersetzt werden.

3.4 Telefonhörer anschließen

Nachdem Sie Ihr Telefon ausgepackt haben, müssen Sie zuerst den Telefonhörer mit dem Grundgerät verbinden. Nehmen Sie nun das kurze Ende des Spiralkabels und stecken Sie es in die Buchse am unteren Ende des Hörers. Drehen Sie das Telefon um und stecken Sie das lange Ende in die Buchse **HANDSET**. Klemmen Sie das Kabel in den Kabelkanal nach außen.

3.5 Telefon anschließen

Verbinden Sie das beiliegende Telefonkabel mit der Telefonsteckdose und der Telefonbuchse **LINE** auf der Unterseite des Telefons. Führen Sie dann das Kabel durch die Kabelführung entweder nach oben oder nach unten aus dem Telefongehäuse heraus. Klemmen Sie das Kabel fest in den Kabelkanal.

Das Telefon arbeitet mit dem MFV-Wählverfahren (Tonwahl).

3.6 Steckernetzteil anschließen

Stecken Sie den Stecker des Netzteils in die Buchse **9V DC** auf der Unterseite des Telefons und das Steckernetzteil in eine vorschriftsmäßig installierte Netzsteckdose mit 230 V. Verwenden Sie aus Sicherheitsgründen nur das mitgelieferte Steckernetzteil.

3.7 Nebenstellenanlagen - T-NET Anpassung

Die "R" Signaltaste Ihres Telefons können Sie an Nebenstellenanlagen und bei der Verwendung der T-NET Funktionen der DEUTSCHEN TELEKOM nutzen. Wenn Sie weder eine Nebenstellenanlage noch die T-NET-Funktionen der DEUTSCHEN TELEKOM nutzen, müssen hier keine Einstellungen vorgenommen werden.

Nebenstellenanlagen

Haben Sie Ihr Telefon mit einer Nebenstellenanlage verbunden, können Sie alle Möglichkeiten wie z. B. Anrufe weiterleiten, automatischen Rückruf usw. nutzen. Die R-Signaltaste verschafft Ihnen den Zugang zu diesen Möglichkeiten. An einer Nebenstellenanlage wird die FLASH-Zeit "100 ms" (Werkseinstellung) benötigt. Stellen Sie dazu den Schiebeschalter FLASH auf der Unterseite in die Einstellung "100 ms". Ob Ihr Telefon an Ihrer Nebenstellenanlage einwandfrei funktioniert, und welche weiteren Möglichkeiten Sie dadurch erhalten, erfahren Sie bei dem Händler, bei dem die Anlage gekauft wurde.

T-NET Funktionen

Ihr Telefon unterstützt die wichtigsten Mehrwertdienste der DEUTSCHEN TELEKOM (z. B.: Makeln, Anklopfen, Dreier-Konferenz u. a.). Zur Freischaltung Ihrer Leitung für diese T-NET Funktionen (die z. T. gebührenpflichtig sind) wenden Sie sich bitte an die DEUTSCHE TELEKOM. Stellen Sie dazu den Schiebeschalter FLASH auf der Unterseite in die Einstellung "300 ms".

Hinweis: Bei bereits montierter Tischstütze befindet sich der Schiebeschalter FLASH unter dieser Tischstütze.

3.8 Anbringen der Tischstütze

Benutzen Sie das Telefon auf einem Tisch, muss die mitgelieferte Tischstütze montiert werden. Drehen Sie dazu das Telefon um. Stecken Sie nun die beiden oberen Haken in die dafür vorgesehenen Öffnungen und drücken Sie die Tischstütze fest.

Müssen Sie die Stütze einmal entfernen, drücken Sie etwas auf die mittlere Klemme und ziehen Sie dann die Tischstütze ab.

Für die Wandmontage befindet sich in der Hörerablage eine kleine Einhängenvorrichtung. Bei der Tischmontage wird diese Einhängenvorrichtung nicht benötigt, da sie das Abheben des Hörer stört. Mit einem kleinen Schraubendreher drehen Sie diese Einhängenvorrichtung so lange, bis die Schraube vollkommen versenkt ist und nicht mehr am oberen Ende etwas hervorsteht.

3.9 Wandmontage

Ihr Telefon ist auch für die Wandmontage geeignet. Benutzen Sie zur Befestigung zwei Schrauben, bohren Sie zwei Löcher im Abstand von 67 mm senkrecht untereinander und lassen Sie die Schrauben 5 mm aus der Wand herausstehen. Stecken Sie nun das Telefon ohne die Tischstütze auf die Schrauben und schieben Sie es etwas nach unten.

Damit der Hörer bei einer Wandmontage im aufgelegten Zustand nicht herunterfällt, gibt es in der Hörerablage eine kleine Einhängevorrichtung. Mit einem kleinen Schraubendreher drehen Sie diese Einhängevorrichtung so lange, bis am oberen Ende ein kleiner Haken entsteht.

Ist das Telefon an einer Wand montiert, können Sie den Hörer an das Telefon hängen, ohne dass die Verbindung unterbrochen wird. Dazu befindet sich am oberen Ende der Hörerablage ein kleiner Einhängehaken.

3.10 Grundeinstellungen vornehmen

3.10.1 Kontrast einstellen

1. Drücken Sie die Taste **MENU**. Das Display zeigt die Meldung **LCD KONTRAST**.
2. Bestätigen Sie mit der Taste **ENTER**. Das Display zeigt die aktuelle Kontrasteinstellung mit Werten zwischen 1 und 5.
3. Wählen Sie nun über das Jogdial den gewünschten Kontrast und bestätigen Sie mit **ENTER**. Das Display zeigt nun die Meldung **TAG EINSTELLEN**.
4. Verlassen Sie die Einstellung mit der Taste **□**.

3.10.2 Uhrzeit, Datum und Wochentag einstellen

1. Drücken Sie die Taste **MENU**. Das Display zeigt die Meldung „LCD KONTRAST“.
2. Wählen Sie mit dem Jogdial die Anzeige **TAG EINSTELLEN**.
3. Bestätigen Sie mit der Taste **ENTER**. Das Display zeigt den momentan eingestellten Wochentag.
4. Wählen Sie nun über das Jogdial den aktuellen Tag und bestätigen Sie mit **ENTER**. Das Display zeigt nun die Meldung **ZEIT EINSTELLEN**.
5. Bestätigen Sie mit der Taste **ENTER**. Im Display blinkt die Stundenanzeige.
6. Wählen Sie nun über das Jogdial die aktuelle Stunde und bestätigen Sie mit **ENTER**. Im Display blinkt die Minutenanzeige.
7. Wählen Sie nun über das Jogdial die aktuelle Minutenangabe und bestätigen Sie mit **ENTER**. Das Display zeigt die Meldung **DATUM EINSTELLEN**.
8. Bestätigen Sie mit der Taste **ENTER** und im Display blinkt die Tagesanzeige.
9. Wählen Sie nun über das Jogdial die aktuelle Tagesangabe und bestätigen Sie mit **ENTER**. Im Display blinkt die Monatsanzeige.
10. Wählen Sie nun über das Jogdial den aktuellen Monat und bestätigen Sie mit **ENTER**. Das Display zeigt die Meldung **ORTSVERWAHL**.
11. Verlassen Sie die Einstellung mit der Taste **□**.

- Inbetriebnahme -

3.10.3 Ortsvorwahl und Landesvorwahl eingeben

Telefonnummern werden im Display immer mit der Ortsvorwahl oder bei Auslandsgesprächen auch mit der entsprechenden Landesvorwahl angezeigt. Werden diese Rufnummern direkt über die Anruferliste gewählt, kann bei Ortsgesprächen die Vorwahl natürlich weggelassen werden. Deshalb sollten Sie Ihre Ortsvorwahl (immer beginnend mit 0) und die Landesvorwahl von Deutschland (0049) eingeben.

1. Drücken Sie die Taste . Das Display zeigt die Meldung **LCD KONTRAST**.
2. Wählen Sie mit dem Jogdial die Anzeige **ORTSVORWAHL**.
3. Bestätigen Sie mit der Taste . Das Display zeigt die Meldung - - - - - und der Strich blinkt.
4. Geben Sie nun über das Zahlenfeld die erste Zahl Ihrer Vorwahl ein und bewegen Sie dann den Cursor mit dem Jogdial eine Position weiter nach rechts.
5. Geben Sie so Ihre gesamte Vorwahl ein und bestätigen Sie mit . Das Display zeigt die Meldung **LANDESVORWAHL**.
6. Bestätigen Sie mit der Taste . Das Display zeigt die Meldung - - - - - und der Strich blinkt.
7. Geben Sie nun über das Zahlenfeld die erste Zahl der deutschen Landesvorwahl ein und bewegen Sie dann den Cursor mit dem Jogdial eine Position weiter nach rechts.
8. Geben Sie so die gesamte deutsche Landesvorwahl „0049“ ein und bestätigen Sie mit .
9. Verlassen Sie die Einstellung mit der Taste .

4 Bedienung

4.1 Telefonieren über den Hörer oder die Freisprecheinrichtung



Das Telefon kann wie jedes konventionelle Telefon benutzt werden und besitzt zusätzlich einige nützliche Besonderheiten, die Ihnen das Telefonieren wesentlich erleichtern. Um ein Gespräch zu führen, haben Sie zwei Möglichkeiten:

A: Telefonieren über den Hörer



1. Nehmen Sie den Telefontaster ab und warten Sie auf das Freizeichen.
2. Wählen Sie nun die gewünschte Telefonnummer. Die gewählte Rufnummer wird im Display angezeigt. Das Display zeigt eine Telefonnummer mit maximal 16 Zahlen an. Ist die gewählte Telefonnummer länger, werden nur die letzten 16 Zahlen angezeigt.
3. Um das Gespräch zu beenden, legen Sie den Hörer wieder auf.

Möchten Sie während eines Gesprächs vom Hörer auf die Freisprecheinrichtung wechseln, drücken Sie die Freisprechtaste  und legen Sie den Hörer auf.

B: Telefonieren über die Freisprecheinrichtung

1. Drücken Sie die Freisprechtaste . Die LED über der Taste leuchtet und das Display zeigt das Symbol . Sie hören das Freizeichen über den eingebauten Lautsprecher.
2. Wählen Sie die gewünschte Rufnummer. Die gewählte Rufnummer wird im Display angezeigt. Das Display zeigt eine Telefonnummer mit maximal 16 Zahlen an. Ist die gewählte Telefonnummer länger als 16 Zahlen, werden nur die letzten 16 Zahlen angezeigt.

Nimmt Ihr Gesprächspartner den Anruf entgegen, erklingt seine Stimme über den eingebauten Lautsprecher. Sprechen Sie bei der Benutzung der Freisprecheinrichtung immer laut und deutlich in die Richtung des Telefons.



Die Lautstärke lässt sich mit den Tasten +  und -  neben der Freisprechtaste einstellen.

Möchten Sie von der Freisprecheinrichtung zum Hörer wechseln, nehmen Sie einfach den Telefontaster ab.

3. Um das Gespräch zu beenden drücken Sie die Freisprechtaste  oder legen Sie den Hörer auf.

4.2 Rufnummer bereits vor dem Wählen eingeben

Sie können auch bei aufgelegtem Hörer und nicht gedrückter Freisprechtaste die gewünschte Rufnummer eingeben, ohne dass diese direkt gewählt wird. Hierbei haben Sie die Möglichkeit, die eingegebene Rufnummer zu korrigieren.

1. Geben Sie bei aufgelegtem Hörer und nicht gedrückter Freisprechtaste die gewünschte Rufnummer ein.
2. Haben Sie eine Zahl falsch eingegeben, bewegen Sie den Cursor mit dem Jogdial an die gewünschte Stelle.
3. Ersetzen Sie die falsche Zahl einfach durch die Eingabe der richtigen Zahl oder löschen Sie die Zahl mit der Taste .
4. Um die Rufnummer zu wählen, drücken Sie die Taste . Es wird automatisch die Freisprecheinrichtung eingeschaltet und die Rufnummer wird gewählt.
5. Um auf den Hörer zu wechseln, heben Sie einfach den Hörer ab.

4.3 Anrufe entgegennehmen

Das Gespräch kann über den Hörer oder die Freisprecheinrichtung entgegengenommen werden. Heben Sie den Telefonhörer ab oder benutzen Sie die Freisprecheinrichtung, indem Sie die Freisprechtaste  drücken.

Um das Gespräch zu beenden, legen Sie den Telefonhörer wieder auf oder drücken Sie die Freisprechtaste .



4.4 Anzeige der Gesprächsdauer

Während eines Gesprächs wird die Gesprächszeit im Display in Minuten und Sekunden angezeigt. Die Anzeige wird automatisch im Display eingeblendet. Nach Beendigung des Gesprächs bleibt die Anzeige noch für einige Sekunden im Display erhalten.

Möchten Sie während eines Gesprächs die Anzeige wieder zurücksetzen, drücken Sie einfach die Taste . Die Anzeige springt auf 00:00 zurück.



4.5 Wahlwiederholung

Ist ein Anschluss, den Sie gewählt haben, besetzt oder konnten Sie niemanden erreichen, legen Sie den Telefonhörer einfach wieder auf. Die zuletzt gewählte Rufnummer mit maximal 32 Zahlen bleibt automatisch im Telefon gespeichert. Um die Wahlwiederholung zu nutzen, gehen Sie wie folgt vor:

1. Heben Sie den Hörer ab oder drücken Sie die Freisprechtaste .
2. Drücken Sie die Wahlwiederholungstaste . Die gespeicherte Rufnummer der Wahlwiederholung wird nun gewählt.

4.6 Mikrofon stummschalten

Mit der Stummtaste  können Sie während eines Telefongespräches das Mikrofon abschalten. So ist es möglich zu sprechen, ohne dass der Gesprächspartner Sie hört. Der Lautsprecher im Hörer bleibt eingeschaltet und Sie können den Gesprächspartner weiterhin verstehen.

1. Drücken Sie einmal die Stummtaste  während eines Gesprächs, um das Mikrofon stummzuschalten. Die Kontrollleuchte im Taster leuchtet.
2. Um das Mikrofon wieder einzuschalten, drücken Sie erneut die Stummtaste . Die Kontrollleuchte erlischt und Sie können das Gespräch normal fortsetzen.

4.7 Einstellen der Hörerlautstärke

Ist Ihnen die Hörerlautstärke zu leise oder zu laut, können Sie diese Ihren Bedürfnissen anpassen.

Mit dem Schiebschalter  am Hörer können Sie die Lautstärke von leise ● auf laut ● anpassen.

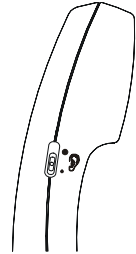

4.8 Einstellbarer Tonruf

Mit dem Schiebeschalter  auf der Unterseite können Sie die Stellungen **HI** (laut) oder **LO** (leise) auswählen, um die Lautstärke des Tonrufes Ihren Bedürfnissen anzupassen. Möchten Sie einmal nicht gestört werden, benutzen Sie die Stellung **OFF** (aus).

5 Das Telefonbuch

Mit Ihrem Telefon können Sie 99 Rufnummern mit einem zugehörigen Namen im Telefonbuch speichern.

Ist die Speicherkapazität von 99 Rufnummern erreicht, zeigt das Display beim nächsten Speichern die Meldung **TELEFONBUCH VOLL**. In diesem Fall müssen zuerst wieder andere Rufnummern gelöscht werden.

5.1 Rufnummer im Telefonbuch speichern

1. Drücken Sie die Taste .
2. Wählen Sie mit dem Jogdial die Meldung **TELEFONBUCH** und bestätigen Sie mit . Das Display zeigt **NUMMER EINGEBEN**.
3. Geben Sie die gewünschte Rufnummer mit maximal 24 Zahlen über das Zahlenfeld ein.
4. Bestätigen Sie mit der Taste . Das Display zeigt **NAMEN EINGEBEN**.
5. Geben Sie nun den gewünschten Namen mit maximal 16 Buchstaben ein. Geben Sie den ersten Buchstaben ein und bewegen Sie den Cursor mit dem Jogdial um eine Stelle weiter nach rechts.
6. Geben Sie so den gesamten Namen ein und bestätigen Sie mit .
7. Die Rufnummer ist nun mit dem zugehörigen Namen gespeichert und das Display zeigt die Meldung **NUMMER EINGEBEN**.
8. Möchten Sie weitere Rufnummern eingeben, fahren Sie unter 2. fort oder verlassen Sie die Speicherung mit der Taste .

Erklärung der Namenseingabe

Zur Eingabe des Namens sind die Zahlentasten mit Buchstaben beschriftet. Durch mehrmaliges Drücken der entsprechenden Taste können Großbuchstaben sowie Zahlen und Sonderzeichen eingegeben werden.



Falsche Eingaben können mit der Taste gelöscht werden. Bringen Sie dazu den Cursor mit dem Jogdial an die richtige Stelle und drücken Sie dann die Taste .

Übersicht

| | |
|--------------------------------|------------------|
| Taste 1 | +, &, -, /, 1 |
| Taste 2 | A, B, C, 2 |
| Taste 3 | D, E, F, 3 |
| Taste 4 | G, H, I, 4 |
| Taste 5 | J, K, L, 5 |
| Taste 6 | M, N, O, 6 |
| Taste 7 | P, Q, R, S, 7 |
| Taste 8 | T, U, V, 8 |
| Taste 9 | W, X, Y, Z, 9 |
| Taste 0 | ,, ., :, ;, ?, 0 |
| Taste * | ^, @, (,), * |
| Taste # | \$_, %, !, # |
| <input type="text" value="⊗"/> | Löschen |

5.2 Telefonieren über das Telefonbuch







Haben Sie Rufnummern im Telefonbuch gespeichert, können Sie diese Rufnummern direkt anwählen.

1. Um eine Rufnummer aus dem Telefonbuch anzuwählen, drücken Sie zuerst die Taste .
2. Geben Sie nun über das Zahlenfeld den Anfangsbuchstaben des gewünschten Gesprächsteilnehmers ein. Nach kurzer Zeit zeigt das Display die erste gespeicherte Rufnummer mit diesem Anfangsbuchstaben. Durch Drehen des Jogdials nach rechts können nun weitere Rufnummern mit diesem Buchstaben aus gesucht werden.
3. Um die Rufnummer zu wählen, drücken Sie die Taste . Es wird automatisch die Freisprecheinrichtung eingeschaltet und die Rufnummer wird gewählt.
4. Um auf den Hörer zu wechseln, heben Sie einfach den Hörer ab.

Hinweis: Sie können auch eine Rufnummer direkt über das Jogdial aussuchen, ohne einen Anfangsbuchstaben einzugeben. Drehen Sie dazu einfach am Jogdial, nachdem Sie die Taste  gedrückt haben, und Sie können die gesamte Liste durchsehen.

Ist das Ende der Liste erreicht, erscheint im Display die Meldung **ENDE DER LISTE**.



5.3 Rufnummern im Telefonbuch ändern

1. Um eine Rufnummer aus dem Telefonbuch anzuwählen, drücken Sie zuerst die Taste .
2. Geben Sie nun über das Zahlenfeld den Anfangsbuchstaben des gewünschten Gesprächsteilnehmers ein. Nach kurzer Zeit zeigt das Display die erste gespeicherte Rufnummer mit diesem Anfangsbuchstaben. Durch Drehen des Jogdials nach rechts können nun weitere Rufnummern mit diesem Buchstaben aus gesucht werden.
3. Drücken Sie nun die Taste . Im Display blinkt die erste Zahl der Rufnummer.
4. Drehen Sie den Cursor mit dem Jogdial an die gewünschte Position und geben Sie die Zahl erneut ein oder löschen Sie die Zahl mit der Taste .
5. Bestätigen Sie nun mit der Taste  und der erste Buchstabe des Namens blinkt.
6. Drehen Sie den Cursor mit dem Jogdial an die gewünschte Position und geben Sie den Buchstaben erneut ein oder löschen Sie den Buchstaben mit der Taste .
7. Bestätigen Sie Ihre Änderungen mit der Taste  und das Display zeigt die Meldung **GESPEICHERT**.

5.4 Einzelne Rufnummer im Telefonbuch löschen

1. Um eine Rufnummer aus dem Telefonbuch anzuwählen, drücken Sie zuerst die Taste .
2. Geben Sie nun über das Zahlenfeld den Anfangsbuchstaben des gewünschten Gesprächsteilnehmers ein. Nach kurzer Zeit zeigt das Display die erste gespeicherte Rufnummer mit diesem Anfangsbuchstaben. Durch Drehen des Jogdials nach rechts können nun weitere Rufnummern mit diesem Buchstaben ausgesucht werden.
3. Drücken Sie nun einmal die Löschtaste . Das Display zeigt die Meldung **LOESCHEN?**.
4. Drücken Sie nun die Löschtaste  für 2 Sekunden. Die Rufnummer ist gelöscht und das Display zeigt nun eine weitere Rufnummer aus dem Telefonbuch an.
5. Nach 30 Sekunden springt das Display wieder auf die normale Darstellung.

5.5 Telefonbuch komplett löschen

1. Um eine Rufnummer aus dem Telefonbuch anzuwählen, drücken Sie zuerst die Taste .
2. Halten Sie nun die Löschtaste  so lange gedrückt, bis im Display die Meldung **ALLES LOESCHEN?** erscheint.
3. Halten Sie nun die Löschtaste  wieder für 2 Sekunden gedrückt, bis im Display die Meldung **ALLE GELOESCHT** erscheint.
4. Das Display zeigt für 30 Sekunden die Meldung **TELEFONBUCH LEER**.

6 Rufnummernanzeige (CLIP)

Mit der Rufnummernanzeige können Sie bei eingehenden Gesprächen erkennen, wer Sie anruft. Wenn diese Funktion an Ihrer Telefonleitung zur Verfügung steht, zeigt Ihnen das Display bereits während des Klingelns die Rufnummer im Display an. Das Display meldet folgende Information, wenn keine Rufnummer zur Verfügung steht.

Erscheint im Display die Meldung **KEINE NUMMER**, wurde die Rufnummer nur teilweise oder fehlerhaft empfangen.

Erscheint im Display die Meldung **OUT OF AREA** oder **LONG DISTANCE**, ist die Information der Rufnummer nicht verfügbar. Es könnte sich um ein internationales Gespräch handeln.

Erscheint im Display die Meldung **PRIVAT**, hat der Anrufer das Senden seiner Rufnummer unterdrückt oder die Nummer konnte nicht übermittelt werden.

Achtung!

Die Rufnummernanzeige ist ein optionaler Service Ihres Telefonproviders. Ihr Telefon zeigt die Rufnummern im Display, wenn Ihr Telefonprovider diesen Service anbietet. Bitte fragen Sie Ihren Telefonprovider für weitere Informationen. Steht dieser Service nicht zur Verfügung, werden eingehende Anrufe nicht im Display angezeigt.

Während Ihrer Abwesenheit werden alle Anrufe in der Anruferliste mit Datum und Uhrzeit gespeichert. Bis zu 99 Rufnummern werden in der Anruferliste gespeichert. Sobald die Liste voll ist, wird immer die älteste Rufnummer aus der Liste gelöscht.

Wurden während Ihrer Abwesenheit Anrufe registriert, wird dies im Display mit der Anzeige **NEW** angezeigt und die Kontrollleuchte für neue Anrufe blinkt.

Hinweis: Die Anzeige neuer Anrufe ist unabhängig von den aufgezeichneten Anrufen auf dem Anrufbeantworter. In der Anruferliste werden auch die Anrufe gespeichert, die keine Nachricht auf dem Anrufbeantworter hinterlassen haben.

Aktuelle Uhrzeit und Datum

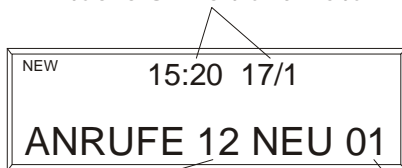

Anzahl der insgesamt
gespeicherten Nummern

Anzahl der neu
gespeicherten Nummern

- Die Rufnummernanzeige (CLIP) -

6.1 Anruferliste einsehen

Mit dem Jogdial können Sie in der Anruferliste blättern. Alle registrierten Anrufe werden wie folgt dargestellt:

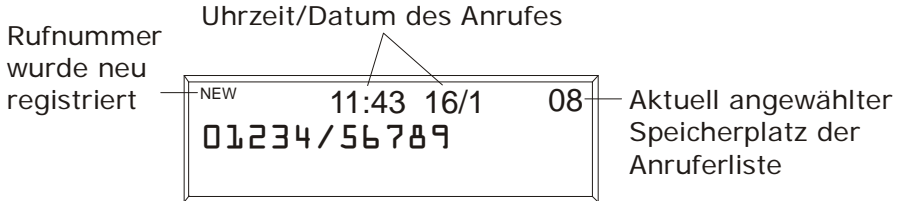

Haben Sie den letzten Speicherplatz der Liste erreicht, zeigt das Display die Meldung **ENDE DER LISTE**.

Hinweise!

Werden alle neu aufgezeichneten Rufnummern kontrolliert, erlischt die Kontrollleuchte für neue Anrufe und die Anzeige „NEU“ im Display zeigt „0“.

Wird innerhalb von 30 Sekunden keine Taste gedrückt, wird die Anruferliste verlassen und das Display zeigt wieder die aktuelle Uhrzeit und das Datum sowie die Anzahl der in der Anruferliste gespeicherten Telefonnummern und die Anzahl der neu gespeicherten Rufnummern an.

6.2 Telefonnummer aus der Anruferliste direkt anwählen

Sie können Telefonnummern aus der Anruferliste direkt anwählen.

1. Wählen Sie mit dem Jogdial die gewünschte Telefonnummer aus.
2. Um die Rufnummer zu wählen, drücken Sie die Taste **ENTER**. Es wird automatisch die Freisprecheinrichtung eingeschaltet und die Rufnummer wird gewählt.
3. Um auf den Hörer zu wechseln, heben Sie einfach den Hörer ab.

Hinweis!

Vor dem Wählen vergleicht Ihr Telefon die Landes- und Ortsvorwahl der gewählten Rufnummer mit Ihrem Standort (Landes- und + Ortsvorwahl). Haben Sie während der Installation Ihre Landes- und Ortsvorwahl eingegeben, werden die entsprechenden Zahlen nicht mehr mitgewählt, wenn es sich um eine Rufnummer aus Ihrem Land und Ortsnetz handelt.

6.3 Telefonnummer aus der Anruferliste in das Telefonbuch speichern

1. Wählen Sie mit Jogdial die Rufnummer aus der Anruferliste, die Sie in das Telefonbuch übernehmen möchten.
2. Drücken Sie die Taste . Das Display zeigt die Meldung **NAMEN EINGEBEN**.
3. Geben Sie nun den gewünschten Namen mit maximal 16 Buchstaben ein. Geben Sie den ersten Buchstaben ein und bewegen Sie den Cursor mit dem Jogdial um eine Stelle weiter nach rechts.
4. Geben Sie so den gesamten Namen ein und bestätigen Sie mit . Die Rufnummer ist nun im Telefonbuch gespeichert.

6.4 Telefonnummer aus der Anruferliste löschen

1. Wählen Sie mit Jogdial die Rufnummer aus der Anruferliste, die Sie löschen möchten.
2. Drücken Sie nun einmal die Löschtaste . Das Display zeigt die Meldung **LOESCHEN?**.
3. Drücken Sie nun die Löschtaste für 2 Sekunden. Die Rufnummer ist gelöscht und das Display zeigt nun eine weitere Rufnummer aus der Anruferliste an.

6.5 Komplette Anruferliste löschen

1. Wählen Sie mit Jogdial eine beliebige Rufnummer aus der Anruferliste.
2. Halten Sie nun die Löschtaste so lange gedrückt, bis im Display die Meldung **ALLES LOESCHEN?** erscheint.
3. Halten Sie nun die Löschtaste wieder für 2 Sekunden gedrückt, bis im Display die Meldung **ALLE GELOESCHT** erscheint.

7 T-NET-Betrieb/Nebenstellenanlagen

Die "R" Signaltaste Ihres Telefons können Sie an Nebenstellenanlagen und bei der Verwendung der T-NET Funktionen der DEUTSCHEN TELEKOM nutzen.

7.1 "R" Taste an Nebenstellenanlagen

Haben Sie Ihr Telefon mit einer Nebenstellenanlage verbunden, können Sie alle Möglichkeiten wie z. B. Anrufe weiterleiten, automatischen Rückruf usw. nutzen. Die "R" Signaltaste verschafft Ihnen den Zugang zu diesen Möglichkeiten. An einer Nebenstellenanlage wird die FLASH-Zeit "100 ms" benötigt. Stellen Sie dazu den Schalter "FLASH" auf die Einstellung "100 ms". Ob Ihr Telefon an Ihrer Nebenstellenanlage einwandfrei funktioniert und welche weiteren Möglichkeiten Sie dadurch erhalten, erfahren Sie bei dem Händler, bei dem die Anlage gekauft wurde.

7.2 "R" Taste und die T-NET-Funktionen der DEUTSCHEN TELEKOM

Ihr Telefon unterstützt die wichtigsten Mehrwertdienste der DEUTSCHEN TELEKOM (z. B.: Makeln, Anklopfen, Dreier-Konferenz u. a.). Das T-NET arbeitet mit der Einstellung "FLASH 300 ms". Stellen Sie dazu den Schalter "FLASH" auf die Einstellung "300 ms". Zur Freischaltung der T-NET Funktionen (die z. T. gebührenpflichtig sind) wenden Sie sich bitte an die DEUTSCHE TELEKOM.

7.3 Telefonnummern wählen und speichern bei dem Betrieb an Nebenstellenanlagen

Hinweis!

Die in diesem Kapitel erklärte Pausenfunktion nach der Kennziffer für die Amtsholung (meistens 0 oder 9) ist nur bei älteren Nebenstellenanlagen erforderlich.

Bei einigen Nebenstellenanlagen entsteht eine kurze Pause zwischen der Amtskennziffer (meistens 0 oder 9) und dem Freizeichen. Beim manuellen Wählen und dem Wählen aus dem Telefonbuch kann diese Pause mit eingegeben werden, damit die weiteren Zahlen nicht zu schnell gewählt werden.

Pause beim manuellen Wählen eingeben

Drücken Sie zwischen der Kennziffer für die Amtsholung und der eigentlichen Telefonnummer einmal die Wahlwiederholungstaste . Nach der Amtsholung wartet Ihr Telefon für 3 Sekunden mit dem Wählen der eigentlichen Telefonnummer.

Pause mitspeichern

Drücken Sie während des Speicherns nach der Kennziffer für die Amtsholung und vor der eigentlichen Rufnummer einfach die Wahlwiederholungstaste . Beim Wählen aus dem Telefonbuch wird dann nach der Kennziffer für die Amtsholung automatisch eine Pause von drei Sekunden eingefügt.

8 Der Anrufbeantworter

Bei Ihrer Ansage können Sie auf die Standardansage eines professionellen Rundfunksprechers oder einer Sprecherin zurückgreifen oder eine eigene Ansage mit einer Länge von bis zu 60 Sekunden aufnehmen. Wenn keine eigene Ansage aufgenommen wird, meldet sich die Standardansage.

8.1 Männliche oder weibliche Stimme für die Standardansage wählen

1. Drücken Sie die Taste **MENU** und wählen Sie mit dem Jogdial die Einstellung **STANDARD ANSAGE**.
2. Drücken Sie dann die Taste **ENTER**.
3. Wählen Sie mit dem Jogdial die gewünschte Einstellung **MAENNERSTIMME** oder **FRAUENSTIMME**.
4. Bestätigen Sie mit **ENTER** und Sie hören die Standardansage mit der ausgewählten Stimme.

8.2 Ansage aufnehmen, ändern oder löschen

Beispiel einer eigenen Ansage: *“Hallo, hier ist der Anschluss 05432/1234. Leider sind wir im Moment nicht zu erreichen, um Ihren Anruf entgegenzunehmen. Sie haben aber die Möglichkeit hier eine Nachricht zu hinterlassen. Sprechen Sie bitte nach dem Signalton.”*

Wortlaut der Standardansage: *“Hallo, bitte hinterlassen Sie Ihre Nachricht nach dem Ton.”*

Bevor Sie Ihre Ansage aufnehmen, sollten Sie sich den Text aufschreiben, den Sie aufnehmen möchten. Die Länge der eigenen Ansage muss mindestens 3 Sekunden betragen und darf 60 Sekunden nicht überschreiten. Je länger Ihre Ansage dauert, desto weniger Aufnahmezeit steht für die eingehenden Nachrichten zur Verfügung. Die maximale Aufnahmezeit beträgt ca. 14 Minuten. Dauert Ihre Ansage z. B. 20 Sekunden, so bleiben 13 Minuten und 40 Sekunden für die eingehenden Nachrichten.

Eigene Ansage aufnehmen

1. Drücken Sie die Taste **MENU**. Das Display zeigt die Meldung **LCD KONTRAST**.
2. Wählen Sie mit dem Jogdial die Einstellung **ANSAGE AUFNEHMEN** und halten Sie die Taste **ENTER** gedrückt.
3. Nach dem Signalton beginnen Sie direkt mit Ihrer Ansage. Halten Sie während der Aufnahme eine Entfernung von ca. 15 cm zum Anrufbeantworter ein, so dass Sie gut in das Mikrofon auf der Oberseite sprechen können.
4. Nachdem Sie Ihre Ansage beendet haben, lassen Sie die Taste **ENTER** wieder los.

Die Ansage wird nun automatisch wiederholt. Die Lautstärke kann durch mehrmaliges Drücken der beiden Pfeiltasten **▲** und **▼** eingestellt werden.

- Der Anrufbeantworter -

Eigene Ansage kontrollieren

1. Sie können Ihre eigene Ansage jederzeit kontrollieren.
2. Drücken Sie die Taste **| MENU** und wählen Sie mit dem Jogdial die Einstellung **ANSAGE ABSPIELEN**.
3. Drücken Sie dann die Taste **ENTER**, um die Ansage abzuspielen.

8.3 Eigene Ansage löschen und zur voraufgezeichneten Ansage zurückkehren

Haben Sie eine eigene Ansage aufgenommen, können Sie diese löschen und damit zur voraufgezeichneten Ansage zurückkehren.

Drücken Sie die Taste **| MENU** und wählen Sie mit dem Jogdial die Einstellung **ANSAGE ABSPIELEN**. Drücken Sie dann die Taste **ENTER**, um die Ansage abzuspielen.

Drücken Sie dann die Taste **⊗**. Die eigene Ansage wird gelöscht und Sie benutzen wieder die voraufgezeichnete Ansage.

8.4 Anrufbeantworter einstellen

An der Unterseite des Telefons befindet sich ein Schiebeschalter, mit dem Sie einstellen können, nach wie vielen Klingelzeichen die eingehenden Anrufe entgegengenommen werden.

| | |
|----|---|
| 2 | Der Anruf wird nach 2-mal Läuten entgegengenommen. |
| 6 | Der Anruf wird nach 6-mal Läuten entgegengenommen. |
| TS | In der Einstellung "TS" wird der erste Anruf nach 6-mal Läuten und alle weiteren Anrufe nach 2-mal Läuten entgegengenommen. Weiterhin können Sie in dieser Schalterstellung die gebührenfreie Vor-Fernabfrage benutzen. Einzelheiten finden Sie im Kapitel 8.9.2. |

8.5 Allgemeine Bedienung

Der Anrufbeantworter kann mit der Taste **0** aus- oder eingeschaltet werden. Wird der Anrufbeantworter ausgeschaltet, erlischt die Nachrichten-LED im Taster **▶/■** und es werden keine Nachrichten aufgezeichnet.

Die maximale Länge für eingehende Nachrichten beträgt 60 Sekunden. Spricht der Anrufer länger, ertönt ein Signalton und das Telefonat wird abgebrochen. Entsteht während der Aufnahme eine Pause von über 7 Sekunden, wird das Telefonat automatisch mit einem Signalton beendet.

Ist die Speicherkapazität für neue Nachrichten erschöpft, wird kein Anruf mehr entgegengenommen. Nach 10-mal Läuten hört der Anrufer eine Meldung, dass sein Anruf nicht entgegengenommen werden kann. Versuchen Sie ein Gespräch mitzuschneiden oder ein Memo aufzusprechen, zeigt das Display **SPEICHER VOLL**.

- Der Anrufbeantworter -

Der eingebaute Lautsprecher erlaubt es, eingehende Anrufe mitzuhören, ohne mit dem Anrufer zu sprechen. Möchten Sie die eingehenden Anrufe nicht mithören, stellen Sie die Lautstärke durch mehrmaliges Drücken der Pfeiltaste  ganz nach unten. Sie können sich durch das Abheben des Telefonhörers jederzeit persönlich einschalten, während der Anrufer seine Nachricht spricht. Der Anrufbeantworter schaltet sich aus und Sie können mit dem Anrufer direkt sprechen.

8.6 Nachrichten abhören

Blinkt die Nachrichten-LED im Taster , wurden während Ihrer Abwesenheit neue Anrufe aufgenommen. Im Display erscheint der Hinweis **MEMO**.

Hinweis: Die Displayanzeigen ANRUF und NEU beziehen sich ausschließlich auf die Rufnummern, die über die CLIP-Funktion gespeichert wurden.



NACHRICHTEN ABHÖREN

Drücken Sie einmal die Taste . Blinkt die Nachrichten-LED, spielt Ihr Anrufbeantworter nun zuerst die neu aufgezeichneten Nachrichten ab. Das Display zeigt dazu die Anzeige **NEUE NACHRICHT**.

Blinkt die LED nicht, werden alle aufgenommenen Nachrichten abgespielt, die Sie noch nicht gelöscht haben. Hierbei zeigt das Display die Anzeige **NACHRICHT**.

Zu jeder Nachricht hören Sie den Wochentag und die Uhrzeit der Aufnahme.

Sind keine Nachrichten gespeichert, hören Sie eine entsprechende Meldung und zwei Signaltöne.

Möchten Sie das Abhören der Nachrichten unterbrechen, drücken Sie die Taste . Durch erneutes Betätigen von  wird das Abhören der Nachrichten fortgesetzt. Mit der Taste  wird das Abhören der Nachrichten beendet.

Die Lautstärke lässt sich mit den Tasten  und  neben der Freisprechtaste einstellen.

LAUFENDE NACHRICHT WIEDERHOLEN

Um die gerade laufende Nachricht zu wiederholen, drehen Sie das Jogdial um eine Rastung nach links.

VORHERIGE NACHRICHT WIEDERHOLEN

Um die vorherige Nachricht zu wiederholen, drehen Sie das Jogdial um zwei Rastungen nach links.

EINE NACHRICHT ÜBERSPRINGEN

Um die gerade laufende Nachricht zu überspringen, drehen Sie das Jogdial um eine Rastung nach rechts. Der Anrufbeantworter beginnt nun direkt mit der nächsten Nachricht.

- Der Anrufbeantworter -

EINZELNE NACHRICHT LÖSCHEN

Drücken Sie die Taste , während die Nachricht abgespielt wird.

ALLE NACHRICHTEN LÖSCHEN

Drücken Sie im Standby-Modus die Taste  für zwei Sekunden.

8.7 Notizen aufnehmen

Mit Ihrem Anrufbeantworter können Sie den Mitbenutzern des Anrufbeantworters, z. B. Ihrer Familie, Nachrichten hinterlassen. Diese Nachrichten können später mit der Taste  abgehört werden. Die maximale Länge der Notiz beträgt 60 Sekunden.

Halten Sie die Taste  gedrückt.

Nach einem Signalton zeigt das Display die Meldung **AUFNAHME MEMO** und Sie können mit der Aufnahme der Notiz beginnen. Z. B.: „Hallo Thomas, das Essen findest Du im Kühlschrank. Ich bin um 22.00 Uhr zurück.“

Haben Sie Ihre Nachricht beendet, lassen Sie die Taste  einfach los. Die Nachrichten-LED blinkt und Ihr Anrufbeantworter ist sofort wieder betriebsbereit.

8.8 Telefongespräche aufnehmen

Sie können ein Telefongespräch, das Sie gerade führen, aufzeichnen. So können Sie sich später noch einmal Einzelheiten des Gesprächs anhören.

Drücken Sie während eines Gesprächs die Taste . Das Display zeigt **MITSCHNEIDEN** und Ihr Anrufbeantworter beginnt mit der Aufnahme des Gesprächs.

Um die Aufzeichnung zu stoppen, beenden Sie das Gespräch oder drücken Sie die Taste .

Das aufgezeichnete Gespräch kann dann mit der Taste  abgespielt werden.

8.9 Fernabfrage

8.9.1 Der Berechtigungscode zur Fernabfrage

Ihr Anrufbeantworter besitzt eine persönliche Zugriffsberechtigung (Remote Code), so dass nur Sie die eingegangenen Nachrichten per Fernabfrage abhören können.

Der Berechtigungscode ist eine dreistellige Zahl und befindet sich auf der Unterseite (Remote Code) Ihres Gerätes.

8.9.2 Die gebührenfreie Vor-Fernabfrage

Mit der gebührenfreien Vor-Fernabfrage können Sie feststellen, ob sich Nachrichten auf Ihrem Anrufbeantworter befinden, ohne Gebühren zu verursachen.

- Der Anrufbeantworter -

Stellen Sie den Schieberegler in die Position "TS". Wenn Sie nun von unterwegs Ihr Gerät anwählen, meldet sich der Anrufbeantworter wie folgt:

- A. Wird Ihr Anruf nach 2-mal Läuten entgegengenommen, befinden sich Nachrichten auf Ihrem Anrufbeantworter und Sie können wie unter 8.9.3 beschrieben fortfahren.
- B. Wurden keine Nachrichten aufgezeichnet, wird Ihr Anruf nicht nach zwei Klingelzeichen entgegengenommen. Legen Sie den Telefonhörer direkt nach dem dritten Klingelzeichen wieder auf, da sich Ihr Anrufbeantworter erst nach dem sechsten Klingelzeichen normal einschaltet. So können Sie Gebühren sparen.

8.9.3 Möglichkeiten der Fernabfrage

Rufen Sie Ihre Telefonnummer an und geben Sie während der Ansage Ihren persönlichen Berechtigungscode ein, indem Sie die entsprechende Zahl auf dem Zahlenfeld eines Telefons drücken.

Die Eingabe des richtigen Codes wird mit zwei Signaltönen bestätigt. Wählen Sie nun durch Drücken der entsprechenden Tastenkombinationen eine der unten aufgeführten Funktionen aus. Die Pause zwischen der Eingabe der einzelnen Funktionen der Fernabfrage darf die Länge von 10 Sekunden nicht überschreiten, da sonst die Verbindung automatisch unterbrochen wird.

| | |
|---|---------------------|
| Neu aufgezeichnete Nachrichten abspielen | Drücken Sie 1 und # |
| Alle aufgezeichneten Nachrichten abspielen | Drücken Sie 2 und # |
| Laufende Nachricht löschen | Drücken Sie 3 und # |
| Vorherige Nachricht wiederholen | Drücken Sie 4 und # |
| Stopp | Drücken Sie 5 und # |
| Laufende Nachricht überspringen | Drücken Sie 6 und # |
| Anrufbeantworter ein- oder ausschalten | Drücken Sie 7 und # |
| Nach dieser Eingabe ist der Anrufbeantworter nicht mehr betriebsbereit. | |
| Eigene Ansage neu aufnehmen | Drücken Sie 8 und # |
| Beenden Sie die Aufnahme mit 5 und # . | |
| Memo aufnehmen | Drücken Sie 9 und # |
| Beenden Sie die Aufnahme mit 5 und # . | |
| Raumüberwachung einschalten | Drücken Sie 0 und # |
| Beenden Sie die Überwachung mit 5 und # . | |

Hinweis: Während Sie die Nachrichten abhören, fragt das Gerät alle 2 Minuten und 40 Sekunden, ob Sie noch weiter hören möchten. Der Anrufbeantworter stoppt und Sie hören drei Signaltöne. Geben Sie eine beliebige Zahl ein, um das Abspielen der Nachrichten fortzusetzen.

- Der Anrufbeantworter -

8.9.4 Fern-Einschalten

Stellen Sie sich vor, Sie verlassen Ihr Büro oder Ihre Wohnung und haben vergessen, Ihren Anrufbeantworter einzuschalten. Über die Fernabfrage können Sie von einem anderen Telefon aus den Anrufbeantworter einschalten.

Rufen Sie Ihre Nummer an und lassen Sie es so lange läuten, bis Ihr Anruf von Ihrem Anrufbeantworter entgegengenommen wird (ca. 10-mal).

Nach dem Signalton geben Sie Ihren persönlichen Berechtigungscode ein. Die Eingabe des richtigen Codes wird mit einem Signalton bestätigt.

Drücken Sie die Tasten 7 und # und Ihr Anrufbeantworter wird eingeschaltet.

Legen Sie nun den Hörer wieder auf oder nutzen Sie die weiteren Funktionen der Fernabfrage.

8.9.5 Fernabfrage bei zu wenig Speicherkapazität

Sie können jederzeit Ihren Anrufbeantworter über die Fernabfrage steuern. Steht aber kein Speicher mehr für neue Nachrichten zur Verfügung, werden vom Anrufbeantworter keine Anrufe entgegengenommen. In diesem Fall gehen Sie bitte wie folgt vor:

Rufen Sie Ihre Telefonnummer an.

Lassen Sie es ca. 10-mal läuten und Ihr Anrufbeantworter meldet sich mit der Meldung, dass das Gespräch nicht entgegengenommen werden kann.

Geben Sie nun Ihren Berechtigungscode ein. Sie hören als Bestätigung zwei Signaltöne und Sie haben nun die Möglichkeit durch Löschen wieder neuen Speicherplatz zu schaffen. Hören Sie dazu die Nachrichten zuerst ab und löschen Sie dann einzelne Nachrichten oder alle Nachrichten. Siehe dazu Kapitel 8.9.3.

9 Wichtige Informationen

9.1 Hörgeräte kompatibel

Das Telefon besitzt eine Spezialschaltung auf Induktionsbasis zur Sprachübertragung an Hörgeräte. Bitte stellen Sie Ihr Hörgerät auf "T".

9.2 Fehlersuche

9.2.1 Telefon

Entfernen Sie alle zusätzlichen Telefonapparate und verbinden Sie nur das Telefon direkt mit der Telefonbuchse. Sollte der Fehler immer noch auftreten, verbinden Sie ein anderes Telefon (wenn vorhanden) mit der Telefonbuchse. Die Ergebnisse zeigen Ihnen, ob der Fehler am Gerät oder an der Telefonleitung liegt. Natürlich können Sie auch die Störungsstelle Ihres Telefonnetzanbieters anrufen, die Ihnen weitere Hinweise zum Überprüfen Ihrer Anlage gibt.

9.2.2 Anrufbeantworter

Anrufbeantworter lässt sich nicht einschalten

Überprüfen Sie, ob der Netzadapter richtig in der Schukosteckdose sitzt und ob auf der Rückseite des Telefons das Kabel des Netzadapters richtig sitzt. Überprüfen Sie, ob sich Strom auf der Steckdose befindet.

Batteriekontrollleuchte blinkt

Die Batterien sind verbraucht und müssen ausgetauscht werden. Ihre Ansage, alle aufgenommenen Nachrichten und die Tag- und Zeitansage werden bei einem Stromausfall gelöscht.

Es werden keine Nachrichten aufgezeichnet

Löschen Sie Nachrichten, um wieder Speicherplatz zu schaffen.

9.2.3 AUDIOLINE Hotline

Bei technischen Problemen wenden Sie sich an unsere Hotline unter 0180 5 00 13 88.

9.3 Telefonkabel austauschen

Müssen Sie Ihr Telefonkabel austauschen, finden Sie anhand der unten stehenden Zeichnung das passende Kabel bei Ihrem Händler.

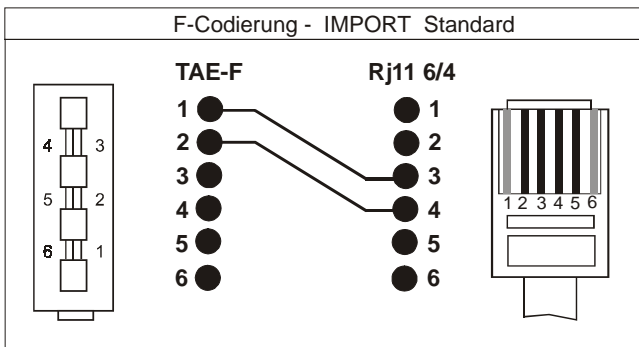

9.4 Garantie

AUDIOLINE-Geräte werden nach den modernsten Produktionsverfahren hergestellt und geprüft. Ausgesuchte Materialien und hoch entwickelte Technologien sorgen für einwandfreie Funktion und lange Lebensdauer. Sollte Ihr Gerät dennoch einen Defekt innerhalb der Garantiezeit aufweisen, wenden Sie sich bitte unter Vorlage Ihrer Kaufquittung ausschließlich an das Geschäft, in dem Sie Ihr AUDIOLINE-Gerät gekauft haben. Die Garantiezeit beträgt 24 Monate, gerechnet vom Tage des Kaufs zu nachfolgenden Bedingungen: Innerhalb der Garantiezeit werden alle Mängel, die auf Material- oder Herstellungsfehler zurückzuführen sind, kostenlos beseitigt. Der Garantieanspruch erlischt bei Eingriffen durch den Käufer oder durch Dritte. Schäden, die durch unsachgemäße Behandlung oder Bedienung, durch falsches Aufstellen oder Aufbewahren, durch unsachgemäßen Anschluss oder Installation sowie durch höhere Gewalt oder sonstige äußere Einflüsse entstehen, fallen nicht unter die Garantieleistung. Wir behalten uns vor, bei Reklamationen die defekten Teile auszubessern oder zu ersetzen oder das Gerät auszutauschen. Ausgetauschte Teile oder ausgetauschte Geräte gehen in unser Eigentum über. Schadenersatzansprüche sind ausgeschlossen, soweit sie nicht auf Vorsatz oder grober Fahrlässigkeit des Herstellers beruhen. Alle Gewährleistungsansprüche nach diesen Bestimmungen sind ausschließlich gegenüber Ihrem Fachhändler geltend zu machen. Nach Ablauf von 24 Monaten nach Kauf und Übergabe unserer Produkte können Gewährleistungsrechte nicht mehr geltend gemacht werden.

- Wichtige Informationen -

9.5 Konformitätserklärung

WIR AUDIOLINE GmbH
IN PROMENADENSTR. 1
D-41460 NEUSS
GERMANY

ALS INVERKEHRBRINGER IN DER EU ERKLÄREN VOLLVERANTWORTLICH, DASS
DAS PRODUKT

MODEL: TAB938
BESCHREIBUNG: Schnurgebundenes Telefon mit digitalem Anrufbeantworter

KONFORM IST MIT DEN GRUNDLIEGENDEN ANFORDERUNGEN DER RICHTLINIE:
1999/5/EC

BEVOLLMÄCHTIGTER:

Unterschrift: 
Name: MANFRED ZINNOW
Position in der Firma: GESCHÄFTSFÜHRER
Datum der Ausstellung: 06.12.2001

Eine Kopie dieser Erklärung wird bis 10 Jahre nach der letzten Produktion
aufbewahrt.



LIEFERANT: AUDIOLINE GmbH, PROMENADENSTR. 1, D-41460 NEUSS
PRODUKT: TAB938

Dieses Produkt ist für den Betrieb an einem analogen Telefonanschluss (PSTN)
innerhalb Deutschlands entwickelt worden. Allerdings kann, wegen der
Unterschiede zwischen den verschiedenen Telekom-Netzbetreibern, keine Garantie
für einwandfreie Funktion an jedem Telekom-Endgeräteanschluss übernommen
werden.

- Contents -

| | | |
|--------|---|----|
| 1 | General Information | 31 |
| 2 | Operational Elements | 32 |
| 3 | Commissioning | 33 |
| 3.1 | General Information | 33 |
| 3.2 | Check contents of pack | 33 |
| 3.3 | Fitting the batteries | 33 |
| 3.4 | Connecting the receiver | 33 |
| 3.5 | Connecting the telephone | 33 |
| 3.6 | Connecting the plug-in mains power supply | 34 |
| 3.7 | Private exchanges - Setting up for T-NET | 34 |
| 3.8 | Fitting the desk support | 34 |
| 3.9 | Wall mounting | 35 |
| 3.10 | Basic settings | 35 |
| 3.10.1 | Setting the contrast | 35 |
| 3.10.2 | Setting the time, date and day of the week | 35 |
| 3.10.3 | Entering the local dialling code and the country code | 36 |
| 4 | Operation | 37 |
| 4.1 | Making a call using the receiver or handsfree feature | 37 |
| 4.2 | Entering numbers before dialling | 38 |
| 4.3 | Receiving calls | 38 |
| 4.4 | Call duration display | 38 |
| 4.5 | Redial | 38 |
| 4.6 | Muting the microphone | 39 |
| 4.7 | Adjusting the receiver volume | 39 |
| 4.8 | Adjustable ring tone | 39 |
| 5 | The phone book | 40 |
| 5.1 | Storing numbers in the phone book | 40 |
| 5.2 | Making calls using the phone book | 41 |
| 5.3 | Changing numbers in the phone book | 41 |
| 5.4 | Deleting individual numbers from the phone book | 42 |
| 5.5 | Deleting the entire phone book | 42 |
| 6 | Caller display (CLID) | 43 |
| 6.1 | Viewing the caller list | 44 |
| 6.2 | Dialling a telephone number directly from the caller list | 44 |
| 6.3 | Storing telephone numbers from the caller list in the phone book | 45 |
| 6.4 | Deleting telephone numbers from the caller list | 45 |
| 6.5 | Deleting the entire caller list | 45 |
| 7 | T-NET mode / Private exchanges | 46 |
| 7.1 | "R" Button on private exchanges | 46 |
| 7.2 | "R" Button and the DEUTSCHE TELEKOM T-NET functions | 46 |
| 7.3 | Dialling and storing telephone numbers when using on private exchanges | 46 |

- Contents -

| | | |
|-----|--|----|
| 8 | The answering machine..... | 47 |
| 8.1 | Selecting a male or female voice for the standard greeting | 47 |
| 8.2 | Recording, changing and deleting a greeting message..... | 47 |
| 8.3 | Deleting your own greeting and reverting to the pre-recorded greeting | 48 |
| 8.4 | Setting up the answering machine | 48 |
| 8.5 | General operation | 48 |
| 8.6 | Listening to messages | 49 |
| 8.7 | Recording notes..... | 50 |
| 8.8 | Recording telephone calls | 50 |
| 8.9 | Remote access | 50 |
| | 8.9.1 Remote access authorisation code | 50 |
| | 8.9.2 Toll-free remote pre-access | 50 |
| | 8.9.3 Remote access facilities..... | 51 |
| | 8.9.4 Switching on remotely | 52 |
| | 8.9.5 Remote access with insufficient memory capacity | 52 |
| 9 | Important information..... | 53 |
| 9.1 | Hearing aid compatibility | 53 |
| 9.2 | Fault finding..... | 53 |
| | 9.2.1 Telephone | 53 |
| | 9.2.2 Answering machine..... | 53 |
| | 9.2.3 AUDIOLINE Hotline | 53 |
| 9.3 | Changing the telephone cable..... | 53 |
| 9.4 | Guarantee..... | 54 |
| 9.5 | Declaration of conformity | 55 |

1 General Information

Batteries

Do not use any other rechargeable batteries, as these could possibly lead to a short circuit. When changing the battery, always use four new Typs AAA/LR03 Alkaline 1,5 V batteries. Do not throw batteries into the fire or immerse in water. Do not dispose of old or faulty batteries with the normal household waste.

Connection information

The unit requires a TAE socket with F/N coding in common with other plug in units such as fax machines, answering machines or modems.

Location

Do not position the telephone in the immediate vicinity of other electronic equipment such as microwave or hi-fi units as this can lead to mutual interference. The location has a deciding influence on the trouble-free operation of the telephone. Stand the telephone on a flat, non-slip surface. The telephone feet do not normally leave any marks on the surface. However, on account of the multitude of varnishes and surface finishes used, surface marks caused by the feet of the unit cannot be ruled out.

Do not use the telephone in areas where there is the risk of an explosion. Excessive exposure to smoke, dust, vibrations, chemicals, moisture, heat or the direct rays of the sun must be avoided.

Disposal

If the useful life of the complete equipment has expired, please dispose of these carefully in accordance with the statutory requirements and in a manner friendly to the environment.

Temperature and ambient conditions

The telephone is designed for use in protected rooms with a temperature range of -10 °C to 50 °C. The unit must not be installed in damp rooms such as a bathroom or laundry room. Avoid proximity to sources of heat such as radiators and do not expose the unit to direct sunlight.

Cleaning and care

The surface of the case can be cleaned with a dry, soft, lint-free cloth. Never use cleaning agents, particularly aggressive solvents. Apart from occasional cleaning of the case, no other care is necessary. The rubber feet of the base station are not resistant to all cleaning agents. The manufacturer can therefore not be held responsible for possible damage to furniture or the like.

2 Operational Elements

- 1 Receiver hanging hook
- 2 Stop/Answering machine on-off
- 3 Delete button
- 4 Recording memos
- 5 Opening the phone book
- 6 MENU button
- 7 EDIT button
- 8 Indicator light for new calls (CLID)
- 9 DIAL/ENTER button
- 10 Jogdial
- 11 Reset call timer
- 12 R signal button
- 13 Mute button with indicator light
- 14 Redial
- 15 Microphone for handsfree facility
- 16 Volume adjustment
- 17 Handsfree indicator light
- 18 Handsfree button
- 19 Play-back/Pause with message LED
- 20 Receiver rest for wall mounting

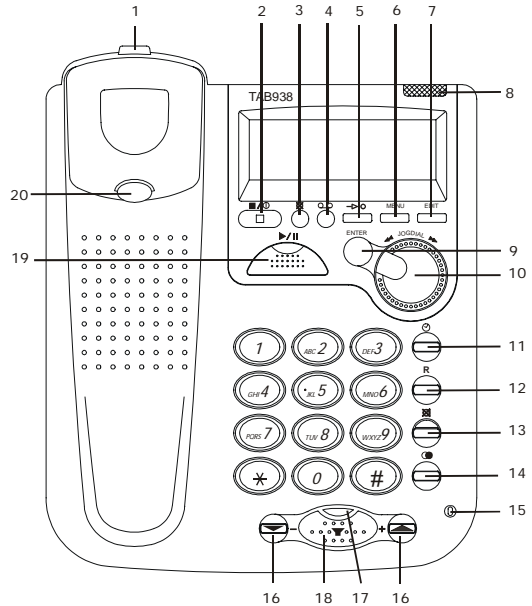

- 1 Connection for spiral receiver cable
- 2 Telephone cable connection
- 3 Battery compartment
- 4 Ring tone switch
- 5 Answering machine switch
- 6 FLASH switch
- 7 Fixing for desk support
- 8 Wall mounting
- 9 Power supply connection

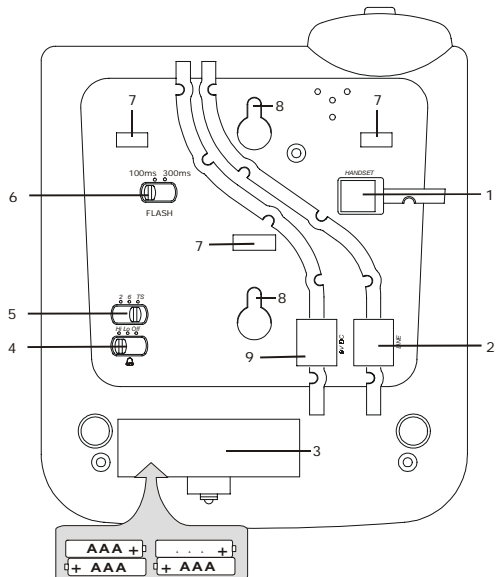

3 Commissioning

3.1 General Information

NOTE! Before commissioning, it is essential that you read the General Information at the beginning of this manual.

3.2 Check contents of pack

The following items are supplied

| | |
|--------------------------------|------------------------|
| one telephone base | one telephone receiver |
| one telephone connecting cable | one spiral cable |
| one desk support | one instruction manual |
| one mains power supply | |

3.3 Fitting the batteries

Before connecting your new telephone to the telephone network, the batteries should be installed. Please always use four new alkaline batteries, type AAA/LR03 1.5 V only. The batteries are used for preventing loss of data if there should be a mains power failure. Before installing or changing the batteries make sure that the telephone is not connected to the telephone network.

1. The battery compartment is to be found on the underside of your telephone.
2. Open the battery compartment with a small screwdriver or a pointed object.
3. Insert the batteries. In doing so, ensure that the polarity is correct.
4. Close the battery compartment.

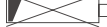
The batteries should be changed when this symbol  appears in the display. All four batteries must then be replaced

3.4 Connecting the receiver

After unpacking your telephone, you must first connect the telephone receiver to the base unit. First take the short end of the spiral cable and plug it into the socket at the bottom of the receiver. Turn the telephone over and plug the long end into the socket marked **HANDSET**. Feed the cable through the cable channel to the outside.

3.5 Connecting the telephone

Connect the telephone cable supplied to the telephone socket and the telephone jack **LINE** on the underside of the telephone. Then feed the cable out of the telephone housing either upwards or downwards through the cable guide. Clip the cable firmly in the cable channel.

The telephone works using the tone dialling system.

3.6 Connecting the plug-in mains power supply

Insert the plug of the power supply into the **9V DC** socket on the underside of the telephone and plug the power supply into a properly installed 230 V mains socket. For safety reasons, use only the plug-in mains power supply provided.

3.7 Private exchanges - Setting up for T-NET

You can use the "R" signal button on your telephone on private exchanges and when using DEUTSCHE TELEKOM's T-Net functions.

Private exchanges

If you have connected your telephone to a private exchange, you can use all the facilities such as call transfer, automatic recall, etc. The "R" signal button gives you access to these facilities. The FLASH time "100ms" will be required on a private exchange. To make this setting, move the slide switch on the underside to the "100ms" position. You can find out from the dealer from whom the equipment was purchased whether your telephone will work on your private exchange without any problems and which other facilities you will have access to.

T-NET functions

Your telephone supports the most important DEUTSCHE TELEKOM added value services (e.g. brokering, call waiting, three-way conferencing, etc.). Please contact DEUTSCHE TELEKOM to gain access to these functions (some of which are subject to charge). When using T-NET functions, move the slide switch on the underside to the "300ms" position.

3.8 Fitting the desk support

If you intend to use your telephone on a desk, then the desk support supplied must be fitted. To do this, turn the telephone over. Now insert the two upper hooks into the openings provided and push the desk support firmly home.

If you ever need to remove the support, press gently on the middle clips on the upper edge and then pull the desk support off.

In the receiver rest there is a small hanging device, which is used when the telephone is wall mounted. This hanging device is not required when the telephone is used on a desk, as it impedes the lifting of the receiver. Using a small screwdriver, turn this hanging device until the screw is completely flush and its upper end does not protrude at all.

3.9 Wall mounting

Your telephone is also suitable for wall mounting. Use two screws for fixing. Drill two holes horizontally side by side, 67 mm apart, and leave the screws protruding from the wall by 5mm. Now place the telephone over the screws and push it slightly downwards.

There is a small hanging device in the receiver rest to prevent the receiver from falling when it is placed on the rest with the telephone mounted on the wall. Using a small screwdriver, turn this hanging device until a small hook appears at the upper end.

If you are using the telephone fitted to the wall, you can hang the receiver on the telephone without hanging up. You will find a small hook for this purpose at the upper end of the receiver rest.

3.10 Basic settings

3.10.1 Setting the contrast

1. Press the **MENU** button. The display shows the message **LCD KONTRAST**.
2. Confirm with the **ENTER** button. The display shows the current contrast setting with values between 1 and 5.
3. Now select the required contrast using the Jogdial and confirm with **ENTER**. The display now shows the message **TAG EINSTELLEN**.
4. Exit the set-up mode using the **□** button.

3.10.2 Setting the time, date and day of the week

1. Press the **MENU** button. The display shows the message "LCD KONTRAST".
2. Select the **TAG EINSTELLEN** message using the Jogdial.
3. Confirm with the **ENTER** button. The display will show the day of the week that is currently set.
4. Now select the required day of the week using the Jogdial and confirm with **ENTER**. The display now shows the message **ZEIT EINSTELLEN**.
5. Confirm with the **ENTER** button. The hours will now flash in the display.
6. Now select the current hour using the Jogdial and confirm with **ENTER**. The minutes will now flash in the display.
7. Now select the required minutes using the Jogdial and confirm with **ENTER**. The display now shows the message **DATUM EINSTELLEN**.
8. Confirm with the **ENTER** button and the day will flash in the display.
9. Now select the current day using the Jogdial and confirm with **ENTER**. The month will now flash in the display.
10. Now select the current month using the Jogdial and confirm with **ENTER**. The display shows the message **ORTSVORWAHL**.
11. Exit the set-up mode using the **□** button.

- Commissioning -

3.10.3 Entering the local dialling code and the country code

Telephone numbers are always shown in the display with the local dialling code or, in the case of international calls, also with the appropriate country code. If these numbers are dialled directly from the caller list, the dialling code can of course be omitted with local calls. Therefore, you should enter your local dialling code (always starting with the 0) and the country code for Germany (0049).

1. Press the **MENU** button. The display shows the message **LCD KONTRAST**.
2. Select the **ORTSVORWAHL** message using the Jogdial.
3. Confirm with the **ENTER** button. The display shows the message - - - - and the dashes will flash.
4. Now enter the first digit of your dialling code using the number pad and then move the cursor one position to the right by means of the Jogdial.
5. Enter the whole of your dialling code in this manner and confirm with **ENTER**. The display shows the message **LANDESVORWAHL**.
6. Confirm with the **ENTER** button. The display shows the message - - - - and the dashes will flash.
7. Now enter the first digit of the country code for Germany using the number pad and then move the cursor one position to the right by means of the Jogdial.
8. Enter the whole of the country code for Germany "0049" in this manner and confirm with **ENTER**.
9. Exit the set-up mode using the **□** button.

4 Operation

4.1 Making a call using the receiver or handsfree feature



The telephone can be used like any conventional telephone and, in addition, has some useful special features, which make phoning considerably easier for you. You have two ways of making a call:

A: Using the receiver



1. Lift the receiver and wait until you hear the dialling tone.
2. Now dial the required telephone number. The number dialled will be shown in the display. The display shows a telephone number with a maximum of 16 digits. If the number dialled is longer, only the last 16 digits will be displayed.
3. To end the call simply replace the receiver.

If you want to change from the receiver to the handsfree feature during a call, press the handsfree button  and replace the receiver.

B: Making a call using the handsfree feature

1. Press the handsfree button . The LED above the button comes on and the display shows the  symbol. You will hear the dialling tone over the in-built loudspeaker.
2. Dial the required telephone number. The number dialled will be shown in the display. The display shows a telephone number with a maximum of 16 digits. If the number dialled is longer than 16 digits, only the last 16 digits will be displayed.

If the other party accepts the call, his voice will be heard over the in-built loudspeaker. When using the handsfree facility always speak loudly and clearly towards the telephone.

The volume can be adjusted using the +  and -  buttons next to the handsfree button.



If you want to change from the handsfree facility to the receiver, simply lift the receiver.

3. To end the call, press the handsfree button  or replace the receiver.

- Operation -

4.2 Entering numbers before dialling

You can also enter the required telephone number while the receiver is on the hook and before the handsfree button has been pressed without this being dialled directly. When doing so, you have the option to correct the number entered.

1. Enter the required telephone number while the receiver is on the hook and before the handsfree button has been pressed.
2. If you have entered a number incorrectly, move the cursor to the required position using the Jogdial.
3. Replace the incorrect number simply by entering the correct number or delete the number with the  button.
4. To dial the number, press the  button. The handsfree facility will be switched on automatically and the number will be dialled directly.
5. If you want to change to using the receiver, simply lift the receiver.

4.3 Receiving calls

The call can be accepted using the receiver or the handsfree facility. Lift the receiver or use the handsfree facility by pressing the handsfree button .

To end the call, replace the receiver or press the handsfree button .



4.4 Call duration display

The call duration in minutes and seconds is shown in the display during a call. This will appear in the display automatically. The call duration will still be retained in the display for a few seconds after the call has been ended.

If you want to reset the display during a call, simply press the  button. The display will jump back to 00:00.



4.5 Redial

If a connection that you have dialled is engaged or you were unable to get through to anybody, simply replace the receiver. The last number dialled with a maximum of 32 digits remains stored in the telephone automatically. To use the redial facility, proceed as follows:

1. Lift the receiver or press the handsfree button .
2. Press the redial button . The stored redial number will now be dialled.



4.6 Muting the microphone

The microphone can be turned off during a call by using the secrecy button . It is thus possible to speak without the other person hearing you. The loudspeaker in the handset remains switched on and you can continue to hear the other person.

1. Press the mute button  once during a call to mute the microphone. The indicator light in the button will come on.
2. To switch the microphone on again, press the mute button  once more. The indicator light will go out and you can continue the call as normal.

4.7 Adjusting the receiver volume

If the receiver volume is too quiet or too loud for you, you can change this to suit your requirements.

Using the slide switch  on the receiver, you can adjust the volume from soft  to loud .

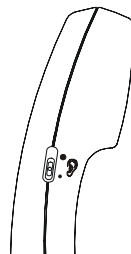

4.8 Adjustable ring tone

By means of the slide switch on the underside you can choose the settings HI (loud) or LO (soft) to match the volume of the ringing tone to your requirements. If at any time you do not want to be disturbed, use the **OFF** setting.

5 The phone book

Your telephone allows you to store 99 telephone numbers with an associated name in the phone book.

If the capacity of 99 numbers has been reached, the next time you try to store a number the display will show the message **TELEFONBUCH VOLL**. In this case, other numbers must be deleted first.

5.1 Storing numbers in the phone book

1. Press the **MENU** button.
2. Select the **TELEFONBUCH** message using the Jogdial and confirm with **ENTER**. The display shows **NUMMER EINGEBEN**.
3. Enter the required telephone number with a maximum of 24 digits using the number pad.
4. Confirm with the **ENTER** button. The display shows **NAMEN EINGEBEN**.
5. Now enter the required name with a maximum of 16 letters. Enter the first letter and move the cursor one position to the right by means of the Jogdial.
6. Enter the whole of the name in this manner and confirm with **ENTER**.
7. The number has now been saved with the associated name and the display will show the message **NUMMER EINGEBEN**.
8. If you want to enter more numbers proceed as under 2 or exit the storage mode with the **□** button.

How to enter names

The number keys are also printed with letters for entering names. By repeatedly pressing the appropriate button, upper case letters as well as numbers and special characters can be entered.

Incorrect entries can be deleted with the **⊗** button. To do this, move the cursor to the correct point using the Jogdial and then press the **⊗** button.



Overview

| | |
|----------|--------------------|
| Button 1 | +, &, -, /, 1 |
| Button 2 | A, B, C, 2 |
| Button 3 | D, E, F, 3 |
| Button 4 | G, H, I, 4 |
| Button 5 | J, K, L, 5 |
| Button 6 | M, N, O, 6 |
| Button 7 | P, Q, R, S, 7 |
| Button 8 | T, U, V, 8 |
| Button 9 | W, X, Y, Z, 9 |
| Button 0 | , , : , ; , ? , 0 |
| * button | ^ , @ , (,) , * |
| # button | \$, _ , % , ! , # |
| ⊗ | Delete |

- The phone book -

5.2 Making calls using the phone book







If you have stored numbers in the phone book, you can dial these numbers directly.

1. To choose a number from the phone book, first press the  button.
2. Now enter the first letter of the name of the person you want to call using the number pad. After a short time the display will show the first number stored with this initial letter. You can now search for more numbers with this letter by turning the Jogdial to the right.
3. To dial the number, press the  button. The handsfree facility will be switched on automatically and the number will be dialled directly.
4. If you want to change to using the receiver, simply lift the receiver.



Note: You can also search for a number directly using the Jogdial without entering an initial letter. To do this, simply turn the Jogdial after pressing the  button and you will be able to look through the whole list.

When you reach the end of the list the message **ENDE DER LISTE** will appear.



5.3 Changing numbers in the phone book

1. To choose a number from the phone book, first press the  button.
2. Now enter the first letter of the name of the required party using the number pad. After a short time the display will show the first number stored with this initial letter. You can now search for more numbers with this letter by turning the Jogdial to the right.
3. Now press the  button. The first digit of the number will flash in the display.
4. Move the cursor to the required position using the Jogdial and re-enter the number or delete the number with the  button.
5. Confirm with the  button and the first letter of the name will flash.
6. Move the cursor to the required position using the Jogdial and re-enter the letter or delete the letter with the  button.
7. Confirm your entry with the  button and the display will show the message **GESPEICHERT**.

5.4 Deleting individual numbers from the phone book

1. To choose a number from the phone book, first press the  button.
2. Now enter the first letter of the name of the required party using the number pad. After a short time the display will show the first number stored with this initial letter. You can now search for more numbers with this letter by turning the Jogdial to the right.
3. Now press the  button once. The display shows the message **LOESCHEN?**.
4. Now press the  button for 2 seconds. The number will be deleted and the display will now show another number from the phone book.
5. The display will revert to the normal display after 30 seconds.

5.5 Deleting the entire phone book

1. To choose a number from the phone book, first press the  button.
2. Now press and hold the  button until the message **ALLES LOESCHEN?** appears in the display.
3. Now press and hold the  button again for 2 seconds until the message **ALLE GELOESCHT** appears in the display.
4. The display will show the message **TELEFONBUCH LEER** for 30 seconds.

- Caller display (CLID) -

6 Caller display (CLID)

Using caller display, you can see in the case of incoming calls who is calling you. If this function is available on your line, the display shows you the caller's telephone number while the telephone is ringing. The display reports the following information when there is no telephone number available.

If the message **KEINE NUMMER** appears in the display, the number has only been partially or incorrectly received.

If the message **OUT OF AREA** or **LONG DISTANCE** appears in the display, the particulars of the number are not available. This could have been an international call.

If the message **PRIVAT** appears in the display, the caller has suppressed the transmission of his telephone number or it was not possible to transmit the number.

NOTE!

Caller display is an optional service from your telephone provider. Your telephone will show the number in the display if your telephone provider offers this service. Please ask your telephone provider for further information. If this service is not available, incoming calls will not be shown in the display.

In your absence, all calls will be saved in a caller list with date and time. Up to 99 numbers are saved in the caller list. When the list is full, the oldest number is always deleted from the list.

If calls are registered during your absence, this will be indicated in the display by the message **NEW** and the indicator light for new calls will flash.

Note: The new calls display is not dependent on the calls recorded on the answering machine. Calls will also be stored in the caller list even where no message has been left on the answering machine.

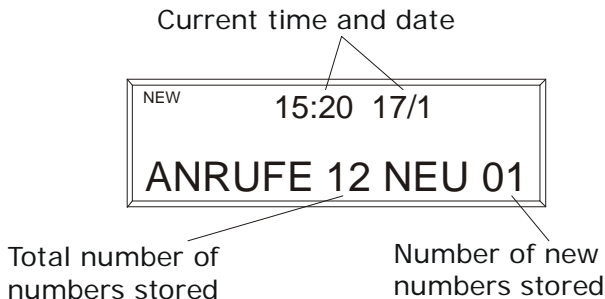

- Caller display (CLID) -

6.1 Viewing the caller list

You can page through the caller list using the Jogdial. All calls registered will be shown as follows:

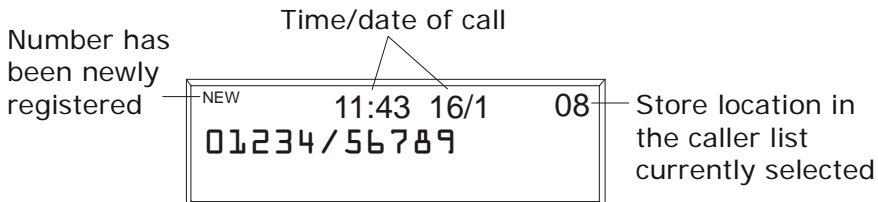

When you reach the last storage location in the list, the display will show the message **ENDE DER LISTE**.

Note!

When all newly recorded numbers have been checked, the new call indicator light goes off and the **NEW** indicator in the display shows "0".

If no button is pressed within 30 seconds, the caller list is no longer displayed and the display shows the current time and date once more along with the number of telephone numbers stored in the caller list and the number of newly stored telephone numbers.

6.2 Dialling a telephone number directly from the caller list

You can dial telephone numbers directly from the caller list.

1. Select the required telephone number using the Jogdial.
2. To dial the number, press the **ENTER** button. The handsfree facility will be switched on automatically and the number will be dialled.
3. If you want to change to using the receiver, simply lift the receiver.

Note!

Before dialling, your telephone compares the country and local dialling codes of the number selected with your location (country + local dialling code). If you have entered your country and local dialling code during installation, the appropriate numbers will not be dialled if this is a number from within your country or local network.

- Caller display (CLID) -

6.3 Storing telephone numbers from the caller list in the phone book

1. Select the telephone number from the caller list that you want to put into the phone book by using the Jogdial.
2. Press the button. The display shows the message **NAMEN EINGEBEN**.
3. Now enter the required name with a maximum of 16 letters. Enter the first letter and move the cursor one position to the right by means of the Jogdial.
4. Enter the whole of the name in this manner and confirm with . The number will now be stored in the phone book.

6.4 Deleting telephone numbers from the caller list

1. Select the telephone number from the caller list that you want to delete by using the Jogdial.
2. Now press the button once. The display shows the message **LOESCHEN?**.
3. Now press the button for 2 seconds. The number will be deleted and the display will now show another number from the caller list.

6.5 Deleting the entire caller list

1. Select any telephone number from the caller list by using the Jogdial.
2. Now press and hold the button until the message **ALLES LOESCHEN?** appears in the display.
3. Now press and hold the button again for 2 seconds until the message **ALLE GELOESCHT** appears in the display.

7 T-NET mode / Private exchanges

You can use the "R" signal button on your telephone on private exchanges and when using DEUTSCHE TELEKOM's T-Net functions.

7.1 "R" Button on private exchanges

If you have connected your telephone to a private exchange, you can use all the facilities such as call transfer, automatic recall, etc. The "R" signal button gives you access to these facilities. The FLASH time "100ms" will be required on a private exchange. For this purpose, set the "FLASH" switch to the "100ms" setting. You will find more information in Chapter 3.5. You can find out from the dealer from whom the equipment was purchased whether your telephone will work on your private exchange without any problems and what further facilities you will receive from this.

7.2 "R" Button and the DEUTSCHE TELEKOM T-NET functions

Your telephone supports the most important DEUTSCHE TELEKOM added value functions (e.g. brokering, call waiting, three-way conference, etc.). The T-NET works using the "FLASH 300ms" setting. For this purpose, set the "FLASH" switch to the "300ms" setting. You will find more information in Chapter 3.4. Please contact DEUTSCHE TELEKOM to gain access to the T-NET functions (some of which are subject to charge).

7.3 Dialling and storing telephone numbers when using on private exchanges

Note! The pause function between the code for the outside line (usually 0 or 9) and the dialling tone described in this chapter is only necessary on older private exchanges.

With some private exchanges, there is a short pause between the code for the outside line (usually 0 or 9) and the dialling tone. This pause can be entered when dialling manually and when dialling from the phone book so that the following numbers are not dialled too quickly.

Entering the pause when dialling manually

Press the redial button  once between the code for the outside line and the actual telephone number. After an outside line has been obtained, your telephone will wait for 3 seconds before dialling the actual telephone number.

Storing the pause with the number

Simply press the redial button  after the code for the outside line and before the actual telephone number when storing the number. When dialling from the phone book, a pause of three seconds will then be automatically inserted after the code for the outside line.

8 The answering machine

For your greeting message you can either use the standard greeting delivered by a professional male or female radio speaker or you can record your own greeting with a length of up to 60 seconds. If you have not recorded your own greeting, the answering machine will reply with the standard greeting.

8.1 Selecting a male or female voice for the standard greeting

1. Press the **MENU** button and select the **STANDARD ANSAGE** setting using the Jogdial.
2. Then press the **ENTER** button.
3. Use the Jogdial to select the required setting **MAENNERSTIMME** **FRAUENSTIMME**.
4. Confirm with **ENTER** and you will hear the standard greeting with the selected voice.

8.2 Recording, changing and deleting a greeting message

Example of your own greeting: "Hallo, this is 05432/1234. I am sorry but we are not available to take your call at the moment. However, you can leave a message if you wish. Please speak after the tone."

Wording of the standard greeting (German): "Hallo, bitte hinterlassen Sie Ihre Nachricht nach dem Ton." (Hallo, please leave your message after the tone.)

Before recording your greeting, you should write down the text that you want to record. The length of your own greeting must be at least 3 seconds and may not exceed 60 seconds. The longer your greeting lasts, the less recording time will be available for incoming messages. The maximum recording time is ca. 14 minutes. If your greeting lasts 20 seconds for example, there will be 13 minutes and 40 seconds remaining for incoming calls.

Recording your own greeting

1. Press the **MENU** button. The display shows the message **LCD KONTRAST**.
2. Use the Jogdial to select the setting **ANSAGE AUFNEHMEN** and press and hold the **ENTER** button.
3. Start your greeting directly after the signal tone. While recording, keep at a distance of ca. 15 cm from the answering machine so that you can speak easily into the microphone on the upper side.
4. Release the **ENTER** button after you have finished your greeting message.

The greeting will now be repeated automatically. The volume can be adjusted by repeatedly pressing the two arrow keys **▲** and **▼**.

- The answering machine -

Checking your own greeting

1. You can check your own greeting at any time.
2. Press the **MENU** button and select the **ANSAGE ABSPIELEN** setting using the Jogdial.
3. Then press the **ENTER** button to play back the greeting.

8.3 Deleting your own greeting and reverting to the pre-recorded greeting

If you have recorded your own greeting you can delete this and by doing so revert to the pre-recorded greeting.

Press the **MENU** button and select the **ANSAGE ABSPIELEN** setting using the Jogdial. Then press the **ENTER** button to play back the greeting.

Then press the **X** button. Your own greeting will be deleted and you will be using the pre-recorded greeting once more.

8.4 Setting up the answering machine

On the underside of the telephone you will find a slide switch with which you can set how many times the phone rings before the incoming calls are answered.

| | |
|----|--|
| 2 | The call will be answered after 2 rings. |
| 6 | The call will be answered after 6 rings. |
| TS | In the "TS" position, the first call will be answered after 6 rings and all further calls will be answered after 2 rings. Furthermore, with the switch in this position, you can make use of the toll-free remote access facility. Details will be found in Chapter 8.9.2. |

8.5 General operation

The answering machine can be switched off or on using the **0** button. If the answering machine is switched off, the message LED in the **▶/||** button will go off and no messages will be recorded.

The maximum length for incoming messages is 60 seconds. If the caller speaks for longer, a signal tone sounds and the call will be cut off. If there is a pause of more than 7 seconds during recording, the call will automatically be terminated with a signal tone.

No more calls will be answered if the memory capacity for new messages is exhausted. After 10 rings, the caller will hear a message informing him that his call cannot be taken. If you try to record a call or to dictate a memo, the display will show **SPEICHER VOLL**.

- The answering machine -

The in-built loudspeaker makes it possible to listen to incoming calls without speaking to the caller. If you do not want to listen to the incoming calls, set the volume right down by repeatedly pressing the  arrow key. You can of course personally intervene at any time while the caller is dictating his message by lifting the receiver. The answering machine will stop and you will be able to speak to the caller directly.

8.6 Listening to messages

If the message LED in the  button is flashing, this means that new calls have been recorded during your absence. The message **MEMO** will appear in the display.

Note: The CALLS and NEW displays refer exclusively to those numbers that have been stored by means of the CLID function.



LISTENING TO MESSAGES



Press the  button once. If the message LED is flashing, your answering machine will now first play back the newly recorded messages. At the same time, the display will show **NEUE NACHRICHT**.

If the LED is not flashing, all recorded messages that you have not yet deleted will be played back. At the same time, the display will show **NACHRICHT**.

With each message you will hear the day of the week and the time at which it was recorded.

If no messages have been saved, you will hear an appropriate message and two signal tones.

If you want to break off listening to the messages, press the  button. By pressing the  button again, you can resume listening to the messages. You can stop listening to the messages by pressing the  button.

The volume can be adjusted using the  and  buttons next to the handsfree button.

REPEATING CURRENT MESSAGE

Turn the Jogdial one notch to the left to repeat the message currently playing.

REPEATING PREVIOUS MESSAGE

Turn the Jogdial two notches to the left to repeat the previous message.

SKIPPING ONE MESSAGE

Turn the Jogdial one notch to the right to skip the message currently playing. The answering machine now starts directly with the next message.

- The answering machine -

DELETING A SINGLE MESSAGE

Press the  button while the message is being played back.

DELETING ALL MESSAGES

In standby mode, press the  button for 2 seconds.

8.7 Recording notes

With your answering machine you can leave messages for other people who use your answering machine, e.g. your family. These messages can be listened to later using the  button. The maximum length of the note is 60 seconds.

Press and hold the  button.

After a signal tone, the display will show the message **RECORD MEMO** and you can start recording your note. Example: "Hallo Thomas, you will find your meal in the fridge. I will be back at 10 o'clock".

Simply release the  button when you have finished your message. The message LED will flash and your answering machine is immediately ready for use once more.

8.8 Recording telephone calls

You can record a telephone call that you are in the process of making. In this way you can listen to details of the call again later.

Press the  button during a call. The display will show **RECORD** and your answering machine will start recording the call.

To stop recording, terminate the call or press the  button.

The recorded call can be played back with the  button.

8.9 Remote access

8.9.1 Remote access authorisation code

Your answering machine has personal access authorisation (Remote Code) so that only you can listen to incoming messages using the remote access facility.

The authorisation code is a three-digit number and can be found on the underside of your unit (Remote Code).

8.9.2 Toll-free remote pre-access

Using the toll-free remote pre-access facility, you can find out whether there are any messages on your answering machine without incurring any charges.

- The answering machine -

Set the slide control to the "TS" position. If you now call your machine when you are away, the answering machine answers as follows:

- A. If your call is answered after 2 rings, there are messages on your answering machine and you can continue as described under 8.9.3.
- B. If no messages have been recorded, your call will not be answered after 2 rings. Put the receiver down directly after the third ring as your answering machine will switch on as normal after the sixth ring. In this way, you can save call charges.

8.9.3 Remote access facilities

Call your own telephone number and enter your personal authorisation code while your greeting is playing by pressing the appropriate numbers on the number pad of a telephone.

Two signal tones confirm that the right code has been entered. Now select one of the functions listed below by pressing the appropriate combination of keys. The pause between entering the individual remote access functions must not exceed 10 seconds, as otherwise the connection will be cut off automatically.

| | |
|--|---------------|
| Play back newly recorded messages | Press 1 and # |
| Play back all recorded messages | Press 2 and # |
| Delete current message | Press 3 and # |
| Repeat previous message | Press 4 and # |
| Stop | Press 5 and # |
| Skip current message | Press 6 and # |
| Turn the answering machine on or off. After this input, the answering machine is no longer ready for operation. | Press 7 and # |
| Re-record your own greeting Finish recording with 5 and #. | Press 8 and # |
| Record memo Finish recording with 5 and #. | Press 9 and # |
| Switch on room monitoring Finish monitoring with 5 and #. | Press 9 and # |

Note: While you are listening to messages, the unit asks every 2 minutes and 40 seconds whether you want to continue listening. The answering machine stops and you will hear three signal tones. Enter any number to continue playing back the messages.

- The answering machine -

8.9.4 Switching on remotely

Imagine that you have left your office or your house and have forgotten to switch on your answering machine. Using the remote access facility, you can switch on the answering machine from another telephone.

Call your number and let it ring until your call is answered by your answering machine (ca. 10 times).

After the signal tone, enter your personal authorisation code. A signal tone confirms that the right code has been entered.

Press 7 and # and your answering machine will be switched on.

Now replace the receiver or make use of the other remote access functions.

8.9.5 Remote access with insufficient memory capacity

You can control your answering machine at any time using the remote access facility. If, however, there is no memory left for new messages, the answering machine will no longer be able to accept calls. In this case, please proceed as follows:

Call your number.

Let this ring for about 10 times and your answering machine will reply with the message that the call cannot be answered.

Now enter your authorisation code. You will hear two signal tones in confirmation and you now have the possibility of recreating more memory space by deleting messages. To do this, first listen to the messages and then delete individual messages or all messages. For more information see Chapter 8.9.3.

9 Important information

9.1 Hearing aid compatibility

The telephone has a special circuit working on the basis of induction for transmitting speech to hearing aids. Please set your hearing aid to "T".

9.2 Fault finding

9.2.1 Telephone

Remove all extra telephone equipment and connect only the telephone directly to the telephone socket. If the fault is still present, connect another telephone (if available) to the telephone socket. The results will show you whether the fault lies with the unit or with the telephone line. Of course, you can always ring your network operator's service department, which will give you more advice on checking your installation.

9.2.2 Answering machine

The answering machine cannot be switched on

Check whether the mains adapter has been properly plugged into the mains socket and that the mains adapter cable is properly seated at the rear of the telephone. Check whether there is power at the mains socket.

Battery monitoring light flashes

The batteries are flat and must be changed. If the mains should fail, your greeting, all recorded messages and the day and time announcement will be deleted.

No messages are recorded

Delete messages in order to create more memory space.

9.2.3 AUDIOLINE Hotline

In the case of technical problems you can also contact our Service Department on the Hotline number 0180 5 00 13 88.

9.3 Changing the telephone cable

If you have to replace your telephone cable, you can locate the appropriate cable at your dealer's with the help of the following diagram.

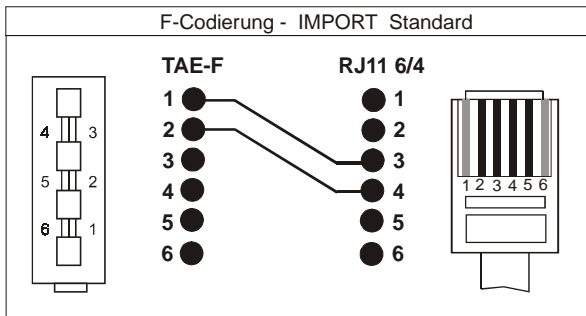

9.4 Guarantee

AUDIOLINE equipment is manufactured and tested in accordance with the most up to date production methods. Selected materials and highly developed technology ensure trouble-free operation and long life. If your unit should develop a fault within the guarantee period, however, please contact the shop where you bought your AUDIOLINE equipment exclusively and have your purchase receipt available for inspection. The guarantee period is 24 months from the day of purchase under the following conditions: within the guarantee period, all defects due to material or manufacturing faults will be repaired free of charge. The guarantee is invalidated if the equipment has been tampered with by the purchaser or third parties. Any damage caused by improper handling or operation, by incorrect positioning or storage, by improper connection or installation or by excessive force or other external influences is not covered by the guarantee. In the case of complaint, we reserve the right to repair or replace defective parts or to exchange the equipment. Exchanged parts or exchanged equipment become our property. Claims for compensation are excluded insofar as they do not relate to criminal intent or gross negligence on the part of the manufacturer. All guarantee claims according to these conditions must be raised exclusively with your dealer. Rights under the guarantee can no longer be enforced after the expiry of 24 months from purchase and delivery of our products. In the case of unnecessary or unjustified demands on the customer service department, we will levy our usual service charges for materials, time, postage and packing. Any complaints must be reported as soon as a problem is found. The guarantee is valid within the German Federal Republic.

AUDIOLINE GmbH
Neuss

Service Hotline 0180 5 00 13 88
Internet: www.audioline.de
E-mail: info@audioline.de