

BRUKSANVISNING
BRUGSANVISNING

KÄYTTÖOHJE
GEBRUIKSAANWIJZING

BRUKSANVISNING
MODE D'EMPLOI

ZANUSSI

TVÄTTMASKIN
PESUKONE
VASKEMASKIN
VASKEMASKINE
WASAUTOMAAT
LAVE-LINGE

ZF 1012C

ZF 1212C

INHOUD

Waarschuwingen	blz.	75
Installatie	blz.	76
Transportbeveiliging	blz.	76
Plaatsen en aansluiten	blz.	77-79
Gebruik	blz.	80
Bedieningspaneel	blz.	80
Symbolen en bedieningselementen	blz.	81
Wasprogramma's	blz.	82-83
Volgorde van handelingen	blz.	84-85
Adviezen en tips voor het wassen	blz.	86-87
Textielbehandelingssymbolen	blz.	88
Onderhoud	blz.	89
Buitenkant	blz.	89
Wasmiddelhouder	blz.	89
Afvoerfilter	blz.	89
Toevoerfiltertje	blz.	90
Eenvoudige storingen	blz.	91
Garantie	blz.	92-93

TECHNISCHE GEGEVENS

		ZF 1012 C	ZF 1212 C
AFMETINGEN	hoogte	85 cm	85 cm
	breedte	60 cm	60 cm
	diepte	57 cm	57 cm
NETSPANNING/-FREKWENTIE		220-230 V / 50 Hz	220-230 V / 50 Hz
AANSLUITWAARDE		2200 W	2200 W
ZEKEREN MET MINIMAAL		10 A	10 A
WATERLEIDINGDRUK- GRENZEN	minimum	5 N/cm ²	5 N/cm ²
	maximum	80 N/cm ²	80 N/cm ²
MAXIMUM VULGEWICHT:	katoen	4,5 kg	4,5 kg
	synthetika	2 kg	2 kg
	wol	1 kg	1 kg
CENTRIFUGEERTOERENTAL		1000/min	1200/min

Dit apparaat voldoet aan de EG-richtlijn 87/308 van 2.6.87 met betrekking tot de radio-ontstoring.
Elektrische veiligheid: VDE-KemaKeur.

WAARSCHUWINGEN

Het is uiterst belangrijk dat het bij het apparaat behorende instructieboekje bewaard blijft. Zou het apparaat door u aan iemand anders gegeven of verkocht worden, of zou het apparaat in het huis van waaruit u verhuist achterblijven, dan dient de nieuwe gebruik(st)er over het instructieboekje en de daarin opgenomen waarschuwingen te kunnen beschikken.

Deze waarschuwingen zijn bedoeld voor uw en andermans veiligheid. U wordt geacht ze gelezen te hebben, alvorens u het apparaat installeert en/of in gebruik neemt.

- Dit apparaat is bedoeld en gemaakt voor het gebruik door volwassenen. Het is gevaarlijk om kinderen het apparaat te laten bedienen of als speelgoed te laten gebruiken.
- Het is gevaarlijk om, in welke vorm dan ook, dit apparaat of de eigenschappen daarvan te veranderen.
- Een eventueel noodzakelijke wijziging aan de elektrische huisinstallatie ten behoeve van de installatie van dit apparaat, mag uitsluitend door een daartoe bevoegd persoon uitgevoerd worden.
- Een eventueel noodzakelijke wijziging van de watertoe- en/of afvoervoorzieningen ten behoeve van de installatie van dit apparaat mag uitsluitend door een daartoe bevoegd persoon uitgevoerd worden.
- Laat inspectie- en/of herstelwerkzaamheden uitvoeren door de servicedienst van de fabrikant of door een door de fabrikant bevoegd verklaarde service-dienst en laat geen andere dan originele DISTRIPARTS onderdelen plaatsen.
- Overtuig u ervan dat na de installatie of het verplaatsen het apparaat niet op het aansluitsnoer staat.
- Schakel na het gebruik altijd de stroomtoevoer af door, afhankelijk van de wijze van installatie, de steker uit het stopcontact te nemen of de badkamertrekschakelaar op de UIT-stand te schakelen. Draai na het gebruik altijd de watertoevoerkraan dicht.
- Overlaad het apparaat niet. Raadpleeg de betreffende adviezen in de gebruiksaanwijzing.
- Kijk, vóór u de vuldeur (voorlader) opent, altijd eerst of het water weggepompt is. Indien dat niet het geval is, laat de machine dan eerst het water afpompen. Raadpleeg in twijfelgeval de gebruiksaanwijzing.
- Dit apparaat is zwaar. Wees voorzichtig bij het verplaatsen.
- Alle delen die tot de transportbeveiliging behoren moeten beslist verwijderd zijn, alvorens het apparaat in gebruik te nemen. Ernstige schade aan het apparaat of andere zaken in de omgeving kan het gevolg zijn van het niet of niet geheel verwijderen van de transportbeveiliging.
- De glasdeur (voorlader) kan tijdens het gebruik zeer heet worden. Houd kinderen uit de buurt van het apparaat zolang het in werking is.
- Laat de vuldeur (voorlader) op een kier staan indien het apparaat niet gebruikt wordt. Dat is beter voor de rubbermanchet en u voorkomt het ontstaan van een muffe lucht.
- Was geen artikelen in de wasautomaat die niet voor machinaal wassen geschikt zijn. Raadpleeg het textielonderhoudsetiket. Was in twijfelgeval met de hand of informeer bij de leverancier van het artikel.
- Overtuig u ervan dat, vóór u een artikel in de wasautomaat doet, de borst- en broekzakken leeg zijn, ritssluitingen gesloten zijn en eventueel loshangende knopen verwijderd of eerst aangenaaid zijn. Was geen rafelig of gescheurd goed; herstel het voortijds. Verwijder voortijds verf-, inkt-, roest- en gravlekken. Was bh's met beugels niet in de wasautomaat.
- Indien uw wasautomaat aansluitend ook kan drogen, zorgt u er dan voor dat zich in de trommel geen plastic artikel, zoals wasmiddelbol en dergelijke bevindt, de hete drooglucht kan het plastic doen smelten.
- Objecten zoals munten, veiligheidsspelden, naalden, spijkers, schroeven en andere harde of scherpe materialen behoren niet in de wasautomaat; zij kunnen aanzienlijke schade veroorzaken.
- Met vluchtige stoffen, zoals alcohol, benzine, terpentine en dergelijke, gereinigde artikelen mogen niet in de wasautomaat. Indien zulke reinigingsmiddelen gebruikt werden om voortijds vlekken te verwijderen, dan moet met het wassen in de wasautomaat gewacht worden tot het artikel volledig uitgedampt is.
- Was kleine artikelen, zoals babysokjes, ceintuurs en dergelijke in een sloop. Zulke kleine artikelen kunnen tussen de trommel en de kuip slippen.
- Wees voorzichtig met wasverzachter. Een te grote dosering kan schade aan het wasgoed toebrengen. Raadpleeg de instructies van de fabrikant van de wasverzachter.
- Kleine huisdieren hebben de gewoonte in de trommel van de wasautomaat (voorlader) te kruipen. Hebt u zo'n huisdier, controleer dan eerst en sluit daarna pas de vuldeur.
- Elk in werking zijnd apparaat kan defekt raken. Het is niet ondenkbaar dat dan, tijdens uw afwezigheid, schade onstaat. Uw wasautomaat voldoet aan alle, op het moment van produceren bestaande, veiligheidsvoorschriften. Toch adviseren wij u de machine niet te laten werken wanneer er voor langere tijd niemand thuis is.
- Tracht, in geval van een storing of defekt, dit apparaat niet zelf te repareren. Reparaties welke door niet-deskundige personen uitgevoerd worden, kunnen tot schade of letsel leiden. Raadpleeg ELGROEP SERVICE.

INSTALLATIE

Transportbeveiliging

Het is beslist noodzakelijk dat u de transportbeveiligingen verwijdert voor u de machine in gebruik neemt.

Wij adviseren u de verwijderde delen te bewaren; in geval van verhuizing moeten ze wederom aangebracht worden.

U gaat als volgt te werk:

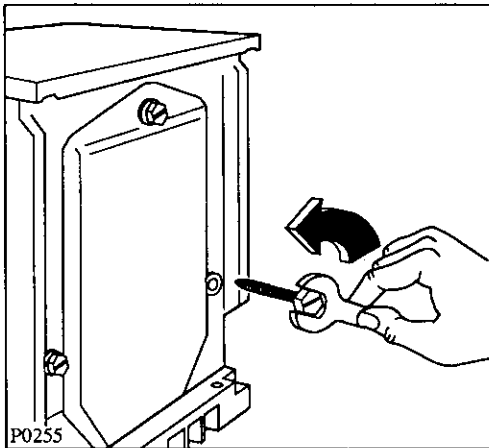

Schroef met een sleutel de rechtse schroef aan de achterkant van de machine los.

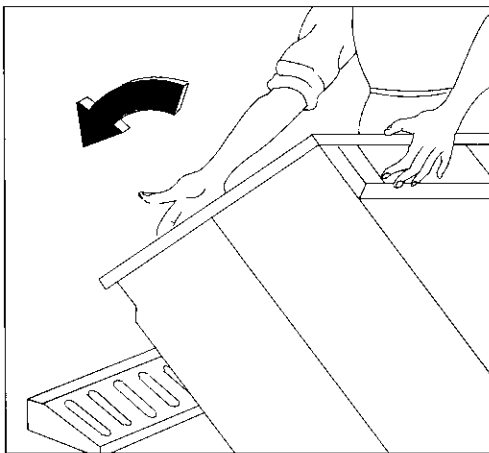

Leg de machine voorzichtig op z'n achterkant; zodanig dat de slangen niet kunnen beschadigen.

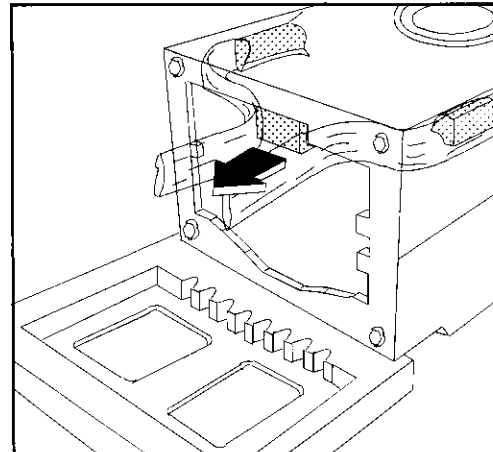

Verwijder het polystyrene vulblok uit de onderkant van de machine. Dit blok hoeft u niet te bewaren.

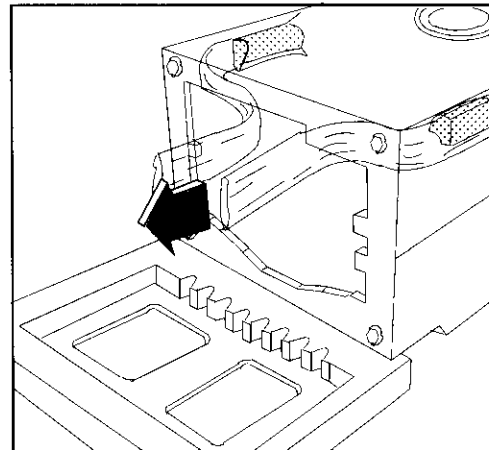

Trek voorzichtig de **rechter** plastic zak uit de machine, terwijl hij naar het midden van de machine getrokken wordt.

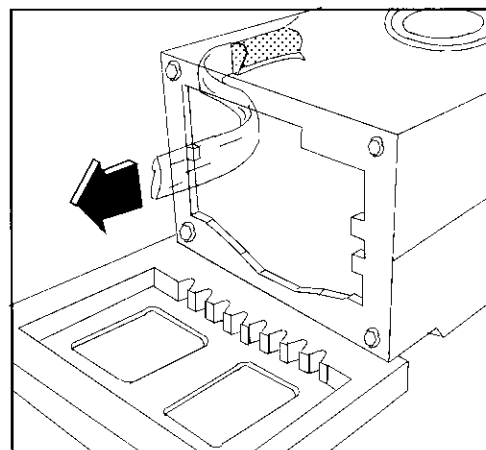

Trek nu ook de linker plastic zak uit de machine.

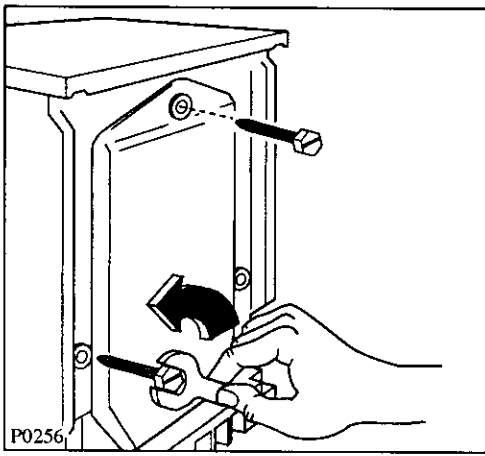

Zet de machine rechtop en verwijder de 2 overige schroeven uit de achterwand.

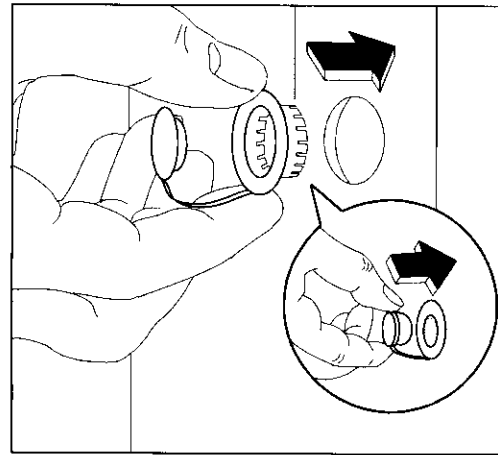

Dicht de vrijgekomen gaten af met de meegeleverde stopfels. U vindt de stopfels op de achterkant van de machine.

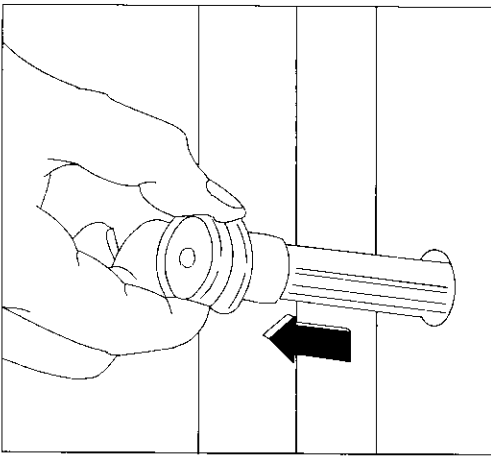

Verwijder de drie plastic afstandshulzen uit de gaten waar de schroeven in zaten.

Plaatsen

Plaats de machine op een vlakke, harde vloer. Laat een houten vloer met een 5 cm dikke hardhout-plaat versterken, over tenminste twee draagbalken. De versterkingsplaat moet aan alle kanten enkele centimeters buiten de machine steken.

Zorg er voor dat de machine niet tegen de muur of andere keukenmeubels kan leunen.

Wij gaan ervan uit dat de waterkraan, de afvoermogelijkheid en de elektriciteitsvoorziening zich binnen het bereik van de machineslangen en het aansluitsnoer bevinden. Als dat niet zo is, dan adviseren wij u uw installateur de kraan en/of de afvoer en/of het stopcontact te laten verplaatsen.

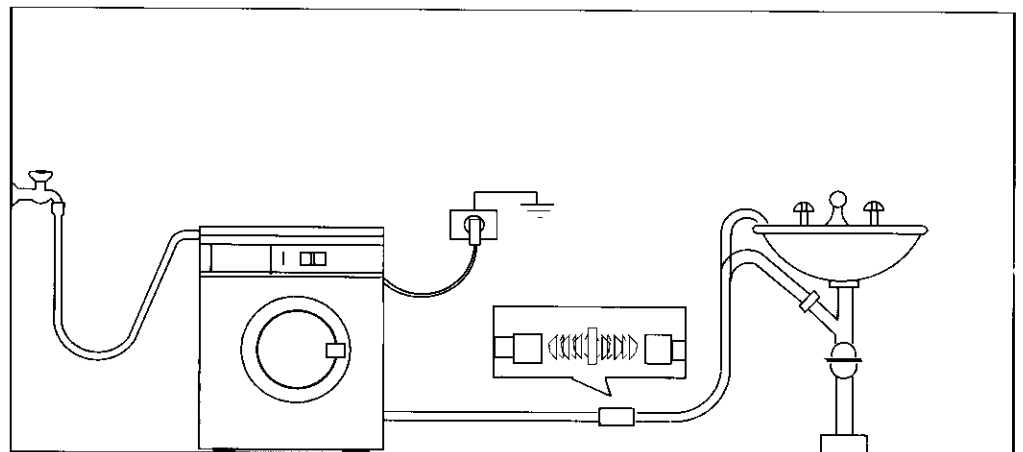

Watertoevoer

Draai, nadat u eerst het afdichtringetje in de wartel hebt gelegd, de wartel van de toevoerslang stevig op de $\frac{3}{4}$ " schroefdraad van de kraan. Wat ons betreft hoeft de kraan niet «belucht» te zijn (de machine is voorzien van een beluchter), maar het kan zijn dat de gemeente waar u woont dat toch eist.

Mocht het u bekend zijn dat de leidingwaterdruk soms zeer hoog is, leg dan een gummi kraanschijf $\frac{3}{4}$ ", 23x4x4mm, in de wartel aan de **machinekant** van de slang.

De toevoerslang mag niet verlengd worden. Mocht de slang te kort zijn en wilt u de kraan niet laten verplaatsen, koop dan een langere, complete, hogedrukslang welke speciaal voor dit doel gemaakt is.

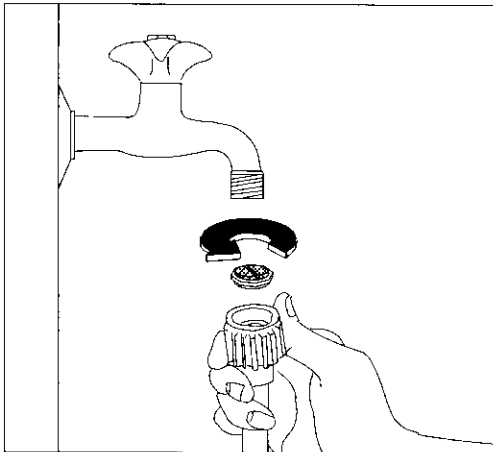

Het andere eind van de toevoerslang, aan de machinekant, kan naar alle richtingen verdraaid worden. Wartel iets losdraaien, haakse bocht verdraaien en wartel weer stevig vastdraaien.

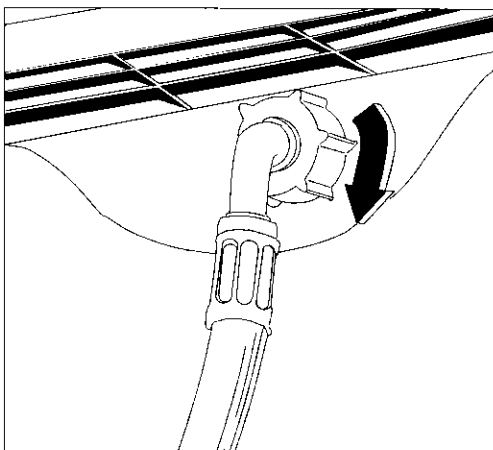

Waterafvoer

De bocht, aan het eind van de afvoerslang, kunt u op drie manieren plaatsen:

Over de rand van een wasbak. U moet er dan voor zorgen dat de bocht niet, door het snel uitstromende water, van de rand kan schieten. Bijvoorbeeld met een touwtje aan de kraan of een haak in de muur op hangen.

In een aftakking van de wasbakafvoer. Die aftakking moet boven de siphon (stankafsluiter) zitten en zodanig dat de bocht van de slang zich op tenminste 60 cm van de vloer bevindt.

In een afvoerpijp. Wij adviseren een standpijp van 65 cm hoogte; in ieder geval niet lager dan 60 cm en niet hoger dan 90 cm.

Het eind van de afvoerslang moet altijd **belucht** zijn, dat wil zeggen dat de binnendiameter van de pijp groter moet zijn dan de buitendiameter van het slangeind.

U mag de afvoerslang verlengen tot een maximale totale lengte van 180 cm. Gebruik een verlengslang van tenminste dezelfde binnendiameter als de originele slang en gebruik een koppeling die voor dat doel bestemd is.

De verlengde slang legt u vanuit de machinekant over de vloer en pas bij de afvoermogelijkheid omhoog.

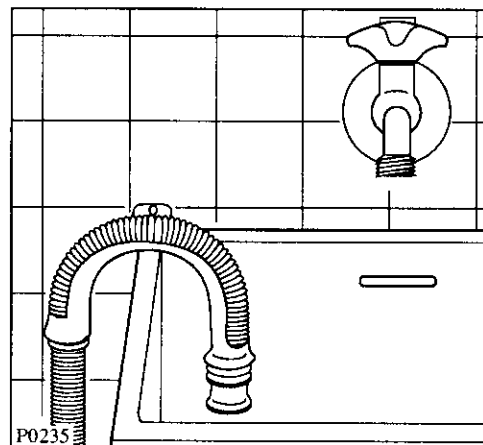

Elektrische aansluiting

Kontroleer op het typeplaatje (op de binnenkant vuldeur) of de machine voor 220-230/50Hz gemaakt is.

De machine is voorzien van een drie-aderig aansluitsnoer en steker met aardkontakten.

De steker mag u uitsluitend plaatsen in een stopkontakt met (aangesloten en funktionerende) aardkontakten; **de machine dient deugdelijk geaard te zijn.**

Het aansluitsnoer mag u niet verlengen. Indien het snoer te kort blijkt te zijn, laat uw installateur dan of een langer snoer aan de machine monteren of het stopkontakt verplaatsen.

Het gebruik van een verlengsnoer of kabelhaspel is niet toegestaan.

In bad- of doucheruimten moet doorgaans een zogeheten «vaste aansluiting» gemaakt worden; raadpeeg uw installateur.

De fabrikant is niet aansprakelijk voor schade of letsel, ontstaan door het niet voldoen aan bovenstaande veiligheidsvoorschriften.

Waterpas stellen

Schuif de wasautomaat op z'n definitieve plaats en stel de machine zo goed mogelijk waterpas op. Dat doet u door middel van het in- of uitdraaien van een of twee van de verstelbare voetjes. Als de machine op tapijt staat, stel de voeten dan zodanig in dat de lucht vrij kan cirkuleren. Zorg er voor dat de machine op alle vier de voetjes stevig tegen de vloer staat. Draai, na het waterpas stellen, de kontramoeren van **alle vier** de voetjes stevig tegen de machinebodem.

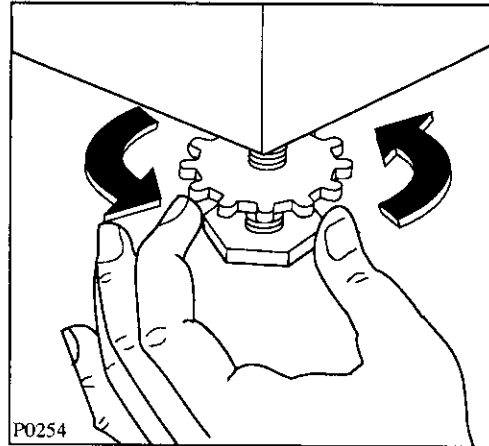





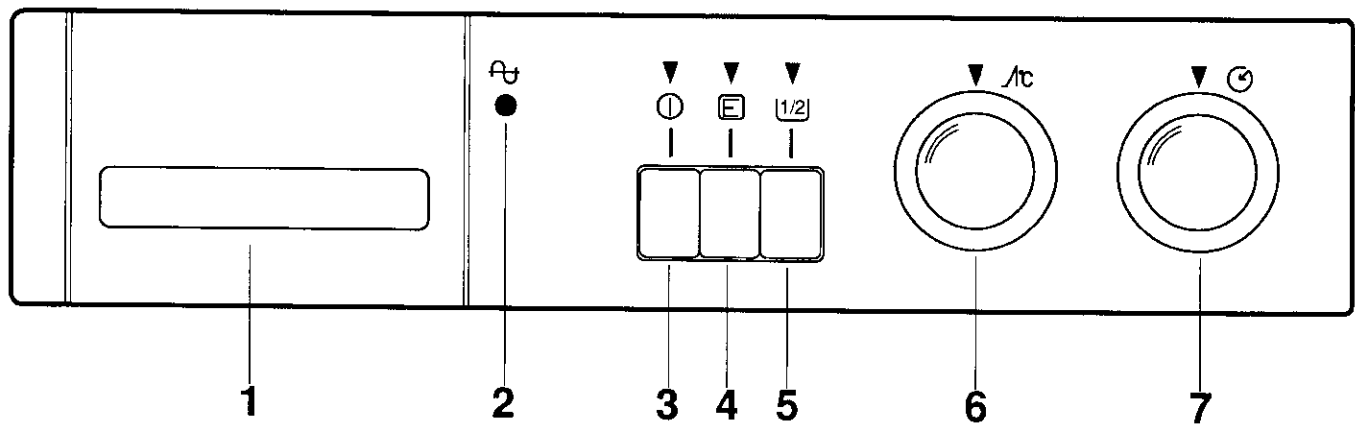





GEBRUIK



Bedieningspaneel





- 1 Wasmiddelhouder en programmakaart
- 2 Controlelampje «lichtnet»
- 3 AAN-UIT toets
- 4 Toets «wastijd verlengen»
- 5 Toets «4 in plaats van 5 spoelgangen»
- 6 Draaiknop voor temperatuurkeuze
- 7 Draaiknop voor programmakeuze

SYMBOLEN EN BEDIENINGSELEMENTEN

-  Betekent "voorwas". U vindt het symbool ook in het vakje voor het wasmiddel voor de voorwas.
-  Betekent "hoofdwash". U vindt het symbool in het vakje voor het wasmiddel voor de hoofdwash.
-  Betekent "wasverzachten". U vindt het symbool in het vakje voor de wasverzachter.
-  Het door het IWS goedgekeurde wolwasprogramma. Uitsluitend bedoeld voor wol met het "wolmerk" en de mededeling dat het machinewasbaar is in het etiket.
-  Dit lampje gaat branden wanneer de machine in bedrijf is.
-  Centrifugeren
-  Afpompen
-  Spoelstop
-  Spoelen
-  Kort centrifugeren
-  Door het indrukken van deze toets schakelt u de machine AAN; het controlelampje brandt. Met dezelfde toets schakelt u de machine ook UIT.











Schakel vóór het instellen van een programma of het veranderen van een programma eerst de machine UIT.
-  Door het voortijds indrukken van deze toets verlengt u de wastijd in de programma's A of B met circa 20 minuten. Dat kan nodig zijn indien u een lagere wastemperatuur kiest, bijvoorbeeld 60°C in plaats van 95°C.
-  Door het voortijds indrukken van deze toets spoelt de machine in de programma's A t/m C vier maal in plaats van vijf maal. Wij adviseren u de toets in te drukken als de trommel minder dan half vol is.

 Dit is de draaiknop voor de temperatuurkeuze. Knop links- of rechtsom draaiend instellen. U kunt ook met de temperatuur van het ingekomen leidingwater wassen, door de knop op "X" in te stellen.

 Met de programmaknop kiest u **rechtsom** draaiend, het gewenste programma.

ADVIESPROGRAMMA'S VOOR KATOEN EN LINNEN









Maximum belading wasgoed: 4,5 kg

PROGRAMMA VOOR	VUIL-GRAAD	TE VULLEN WASMIDDEL-VAKJES ( indien gewenst)	TEMP. KNOP OP:	PROG. KNOP OP:	BESCHRIJVING
KOOKWAS met voorwas	extreem vuil		95	A	Voorwassen 40°. Wassen 95°. 5 maal spoelen. Centrifugeren
KOOKWAS met voorwas economisch	erg vuil		60	A + 	Voorwassen 40°. Verlengd wassen 60°. 5 maal spoelen. Centrifugeren
KOOKWAS zonder voorwas	normaal vuil		95	B	Wassen 95°. 5 maal spoelen. Centrifugeren
KOOKWAS economisch	normaal vuil		60	B + 	Verlengd wassen 60°C. 5 maal spoelen. Centrifugeren
BONTWAS	normaal vuil		40-60	B	Wassen 40°-60°C. 5 maal spoelen. Centrifugeren
KORT PROGRAMMA	nauwelijks vuil		40	C	Wassen 40°C 5 maal spoelen Centrifugeren.
4 x SPOELEN				D	4 maal spoelen, indien gewenst met nabehandelmiddel. Centrifugeren.
LANG CENTRIFUGEREN				F	Afpompen en Centrifugeren.

40 ÷ 60 of 30 ÷ 40 betekent dat u naar eigen inzicht, afhankelijk van de textielsoort, een temperatuur kiest.

ADVIESPROGRAMMA'S VOOR SYNTHETIKA, FIJNWAS EN WOL

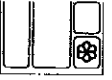
Maximum belading: 2 kg, voor wol 1 kg

PROGRAMMA VOOR	VUIL-GRAAD	TE VULLEN WASMIDDEL-VAKJES ( indien gewenst)	TEMP. KNOP OP:	PROG. KNOP OP:	BESCHRIJVING
SYNTHETIKA met voorwas	erg vuil		60	G	Voorwassen 40°C. Wassen 60°C. 3 maal spoelen. Spoelstop (*).
SYNTHETIKA	normaal vuil		60	H	Wassen 60°C 3 maal spoelen. Spoelstop (*).
SYNTHETIKA	normaal vuil		40	K	Wassen 40°C. 3 maal spoelen. Spoelstop (*).
WOL	normaal vuil		40		Wassen 40°C. 3 maal spoelen. Spoelstop (*). Speciaal programma voor «Zuiver scheerwol - machine wasbaar, krimpt niet».
FIJNWAS	normaal vuil		30-40	M	Wassen 30°-40°C. 3 maal spoelen. Spoelstop (*).
3 x SPOELEN				N	3 maal spoelen, indien gewenst met nabehandlings- middel Spoelstop (*)
1 x SPOELEN				P	1 maal spoelen, indien gewenst met nabehandlings- middel Spoelstop (*)
KORT CENTRI-FUGEREN				J	Afpompen en centrifugeren.
AFPOMPEN				Q	Water afvoeren

(*) Het laatste spoelwater wordt niet automatisch afgepompt, teneinde kreukvorming te voorkomen indien het wasgoed niet direkt na het beëindigen van het programma uit de machine zou worden genomen. Om het water af te pompen kiest u het programma **J** (afpompen en kort centrifugeren) of **Q** (afpompen).

VOLGORDE VAN HANDELINGEN

1 Doe het wasgoed in de trommel

Open de vuldeur. Doe de stukken wasgoed één voor één in de trommel. Haal opgevouwen wasgoed eerst uit elkaar. Sluit de vuldeur; druk hem goed in het slot.

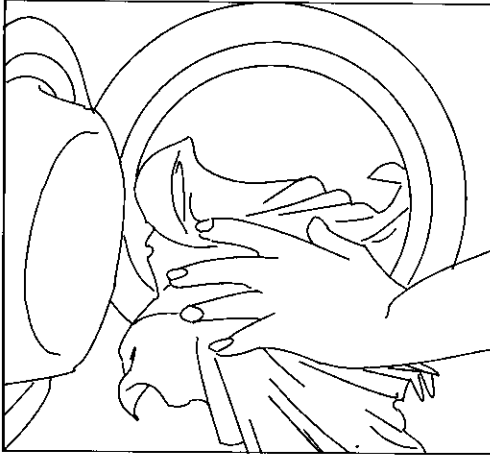

3 Doe, eventueel, wasverzachter in het vakje

Giet, indien gewenst, wasverzachter in het daarvoor bestemde vakje . Overschrijd het nivo MAX of het roostertje niet.

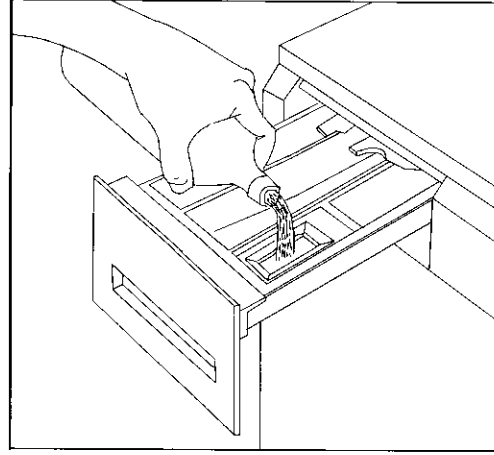

2 Doe wasmiddel in het vakje

Trek de wasmiddelhouder uit het bedieningspaneel tot hij stuit. Meet de gewenste hoeveelheid wasmiddel in een maatbekertje af en giet het in het vakje voor het hoofdwasmiddel .

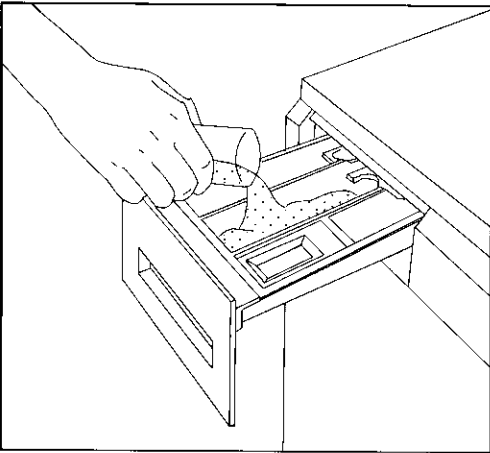

4 Stel de temperatuur in

Draai de knop voor de temperatuurregeling op de gewenste temperatuur.

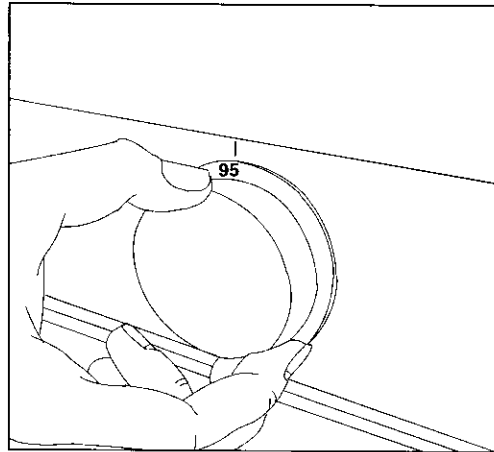

Gaat u echter ook voorwassen, doe dan een biologisch voorwasmiddel in het vakje .

5 Druk funktietoets(en) in

Druk, indien gewenst, één of meer funktietoetsen in.

6 Kies het gewenste programma

Draai de programmaknop rechtsom tot de markering op het gewenste programma staat.

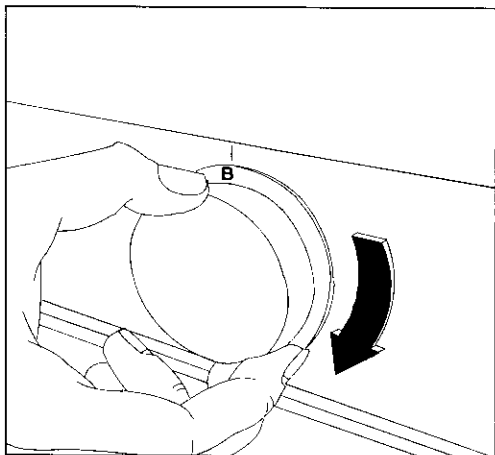

7 Start de machine

Trek, indien aanwezig, de badkamertrekschakelaar op AAN, of steek de steker in het stopcontact. Draai de kraan open. Controleer of de afvoerslang goed geplaatst is.

Druk op de AAN/UIT toets. Het lichtnetkontrolelampje brandt en de machine werkt het gekozen programma automatisch af.

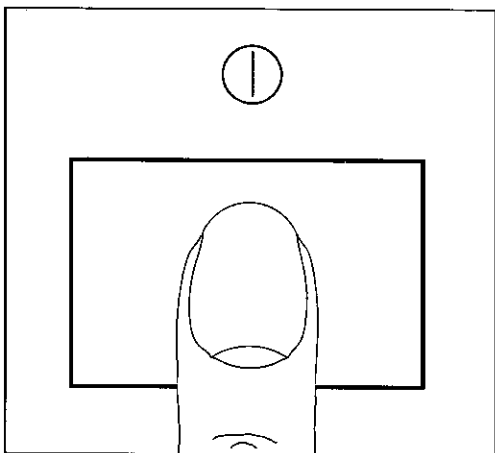

8 De machine is klaar

De machine stopt automatisch.

Wacht één tot twee minuten alvorens de vuldeur te openen; die tijd heeft de elektrische deurvergrendeling nodig om te ontgrendelen.

Aan het einde van de programma's voor synthetika, fijnwas en wol moet het water afgepompt worden, vóórdat de deur geopend wordt.

Druk op de AAN/UIT-toets.

Het controlelampje gaat uit.

Laat alle funktietoetsen terugkomen.

Draai de kraan dicht en neem de steker uit het stopcontact of trek de badkamertrekschakelaar op UIT.

Open de vuldeur en neem het wasgoed uit de trommel.

Draai de trommel met de hand een keer rond, om te zien of hij werkelijk geheel leeg is.

Laat de vuldeur enige tijd op een kier staan, zodat de machine uit kan dampen.

ADVIEZEN EN TIPS VOOR HET WASSEN

Was niet te lang opsparen

In de eerste plaats adviseren wij u wasgoed niet al te lang op te sparen, in ieder geval niet als het vochtig is (gaat schimmelen en veroorzaakt een muffe geur).

Men zegt ook wel dat «het weer er in gekomen is»; weer-vlekken krijgt u er niet meer uit.

Sorteren

Neemt u vooral even de tijd om de in dit boekje afgedrukte kaart voor de behandelingssymbolen aandachtig te lezen.

Een streep onder de tobbe betekent dat u het artikel niet in een programma voor kook- en bontwas mag wassen.

Witte was wast u niet samen met bonte was.

Sterke kreukherstellende stoffen, zoals polyester/katoen, vallen onder «synthetika».

Zwakke stoffen, zoals acryl en meestal ook vitrages, vallen onder «fijnwas».

Het wolwasprogramma is een speciaal programma voor «zuivere scheerwol». Bij alle andere wolsoorten en mengsels kan niet worden uitgesloten dat het krimpt en/of vervilt in de wasmaschine.

Wol moet u direkt na het wassen kort centrifugereren.

Voorwas

In principe doet u geen voorwas. Uw nieuwe machine, in combinatie met de moderne wasmiddelen, wast ook zonder voorwas schoon. Dat spaart energie, tijd, water en wasmiddel.

Indien echter het wasgoed zeer vuil is, bijvoorbeeld garagekleding of slagierskleding, kan een voorwas met biologisch voorwasmiddel gewenst zijn. Het voorwasmiddel doet u in vakje  .

Temperaturen

Waar u in de programmatabel, bijvoorbeeld, «40°-60°» leest, betekent dit dat u, naar eigen keuze, 40 of 60 of daartussen instelt.

Wij adviseren u kookwas (witte katoen en linnen) met 60°C in plaats van 95°C te wassen. Als het goed niet al te vuil is wordt het ook dan schoon. Het spaart zo'n dertig procent aan energie.

Datzelfde geldt, in mindere mate, ook voor lichtbonte was. Normaal wast u dit goed met 60°C. Is het goed weinig vuil, dan wordt het met 40°C ook nog schoon.

Donkerbonte was wast u met een temperatuur niet hoger dan 40°C.

Wast u lichtbont en donkerbont door elkaar, dan stelt volgens donkerbont in, dus niet hoger dan 40°C.

Witte en lichtgekleurde synthetika kan doorgaans met 60°C gewassen worden. Maar ook hier geldt dat het ook met 40°C schoon wordt als het niet al te vuil is.

Donkergekleurde synthetika, fijnwas en wol wast u met een temperatuur niet hoger dan 40°C. Geeft één van de etiketten 30°C aan, dan kiest u voor de gehele was 30°C. Meestal kan het betreffende artikel wel tegen 40°C, maar de fabrikant van uw wasautomaat kan geen aansprakelijkheid aanvaarden voor schade door wassen met te hoge temperatuur.

Uw machine kan, zoals u reeds gelezen hebt, ook «koud» wassen. U moet er echter rekening mee houden dat onze wasmiddelen daar niet zo geschikt voor zijn en bovendien in de winter, als het water erg koud is, niet oplossen.

Hoeveel wasgoed in de trommel?

Eigenlijk zoudt u het wasgoed steeds moeten wegen.

Van katoen en linnen (kook- en bontwas) mag u een bepaalde maximum hoeveelheid in kilogrammen in de trommel doen (zie Technische gegevens). Ook voor synthetika en wol gelden maximum hoeveelheden in kilogrammen.

Wegen is omslachtig, daarom geven wij u een ander hulpmiddel:

Katoen en linnen: volle trommel, maar niet propfen

Sterke synthetika en kreukherstellende stoffen: tweederde trommel

Fijnwas (acryl e.d.): halve trommel

Wol (zie etiket): halve trommel

Voór u het wasgoed in de trommel doet

Herstel scheuren, gaten en halen voortijds.

Naai loshangende knopen eerst aan of knip ze af. Sluit drukkknopen en ritssluitingen.

Was geen rafelig goed; herstel eerst de zomen.

Verwijder voortijds achtergebleven kleine voorwerpen uit borst- en broekzakken. Spijkers, spelden, paperclips en dergelijke kunnen grote schade aan uw machine en het wasgoed aanrichten.

Haal de haken uit vitrage en doe de vitrage in een sloop of linnen zak.

Was gekleurd goed, met name donker gekleurd, eerst een keer apart. De kans is groot dat het kleur afgeeft.

Behandel moeilijke vlekken, zoals die van gras, roest, teer, verf, ballpoint, voortijds met een vlekkenoplosser.

Gebruikt u, bijvoorbeeld voor het verwijderen van verf, een vluchtige stof, zoals terpentijn en dergelijke, dan moet u met wassen wachten tot het kledingstuk geheel uitgedampt is.

De fabrikant is niet aansprakelijk voor schade of letsels, ontstaan door het gebruik van vluchtige, brandbare of giftige stoffen.

Wasmiddelen

Er zijn, op het eerste gezicht, vele soorten: poedervormig en vloeibaar, wel en niet gekoncentreerd, totaal-en speciale wasmiddelen. In de praktijk zult u echter niet meer dan twee, hoogstens drie verschillende soorten gebruiken.

Niet geschikte wasmiddelen

Gebruik, uit welke overwegingen dan ook, nimmer zeep of handafwasmiddelen. U kunt er aanzienlijke schade aan de machine en het wasgoed door veroorzaken.

Traditionele poeder-wasmiddelen

Deze wasmiddelen doet u in de vakjes [I] voor de voorwas en [II] voor de hoofdwas.

Vloeibare wasmiddelen

Gebruikt u een vloeibaar wasmiddel, dan mag u dat, mits u geen voorwas/-week doet, direkt in het vakje [III] voor het hoofdwasmiddel gieten. Wel meteen daarna de machine starten.

Vloeibare wasmiddelen zijn zeer geschikt voor lage wastemperaturen, dus 30°C en 40°C. Voor hogere temperaturen, 60°C tot 95°C, adviseren wij u een poedervormig wasmiddel te gebruiken.

Geconcentreerde poeder-wasmiddelen (ULTRA's, MICRO's en dergelijke)

Wij adviseren u om deze, overgens uitstekende wasmiddelen niet in de wasmiddelhouder te doseren, maar in de doseermogelijkheid (bijvoorbeeld zakje) welke de fabrikant van het wasmiddel meeleverd.

Dat plaatst u vervolgens in de trommel vóór u het wasgoed in de trommel doet.

Uw nieuwe machine is van een sopcirculatiesysteem voorzien, waardoor het wasmiddel uitstekend en zonder verspilling verdeeld wordt.

Voorwasmiddel, voorweekmiddel

Voor een voorwas/-week adviseren wij u een biologisch voorwas/-weekmiddel te gebruiken.

Bontwas, fijnwas en wolwas

Er zijn aparte bontwasmiddelen, fijnwasmiddelen en machine-wolwasmiddelen.

Wij adviseren u om, in ieder geval voor de fijnwas en de wolwas, van deze speciale middelen gebruik te maken.

Vloeibare wasverzachter

Een (vloeibare) wasverzachter kan gewenst zijn. Bijvoorbeeld als u synthetika in de trommeldroger droogt. De stof wordt dan tijdens het drogen niet «statisch». Doseer niet meer dan tot het roostertje of het filternet of het symbool MAX in het vakje voor de wasverzachter.

Hoeveel wasmiddel doseren?

In de eerste plaats moet u weten dat uw nieuwe machine zuinig met wasmiddel omspringt, omdat hij voorzien is van een «sopcirculatiesysteem».

Doseer om te beginnen zoveel als de fabrikant van het wasmiddel op z'n verpakking aangeeft. Houd rekening met de waterhardheid. Als u niet weet hoe hard het aan u geleverde water is, vraag dat dan even na bij het waterleidingbedrijf.

Als de trommel slechts half gevuld is kunt u, vanzelfsprekend, ook wat minder wasmiddel dan voor een volle trommel doseren; probeer een kwart minder.

Erg hard water

In het wasmiddel zitten kalkbindende stoffen. Daarom moet u meer doseren naarmate de waterhardheid hoger is.

Bij te weinig kalkbindende stoffen zal het wasgoed, vooral bij hogere temperaturen, vergrauwen en stug worden.















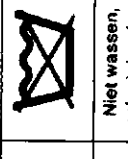



Bij erg hard water doseert u dus van alle andere in het wasmiddel voorkomende stoffen meer dan nodig is. Dat kunt u verhelpen door minder wasmiddel te doseren en het verschil aan te vullen met een aparte kalkbinder, zoals Calgon.

Houdt u zich aan de voorschriften op de verpakking en doseer Calgon gewoon in het vakje [III] .

„Let op het etiket in uw textiel“ VTWS, Kalfjeslaan 2, 2623 AA Delft. Tel. 015 - 611205



TEXTIELBEHANDELINGSSYMBOLEN

 WASSEN	 Gewoon programma Anti-kreuk-programma	 Gewoon programma Anti-kreuk-programma	 Gewoon programma Anti-kreuk-programma	 Wolwas-programma Alleen snelle handwas	 Niet wassen, ook niet weken
 BLEKEN	De getallen in de tubben geven de hoogst toelaatbare wastemperaturen aan; deze niet overschrijden. Tot de gewone wasprogramma's behoren ook E-, spaar- en halve-wasjesprogramma's. Anti-kreukprogramma's: voor artikelen die synthetische vezels bevatten en/of kreukherstellend zijn gemaakt; machine beladen met de helft van het maximale gewicht. Handwas lauw of koud. Wolwas in de machine: alleen volgens programma's die zijn goedgekeurd door het Internationaal 'Wol Secretariaat' (IWS). Belading: 2/5 tot 1/4 van het maximale gewicht. Temperatuur eventueel tot 40°.				
 STRUKEN	 Heet strijken	 Warm strijken	 Lauw strijken	 Niet strijken	 Niet mogelijk
 CHEMISCH REINGEN = STOMEN = DRY CLEANING	Koud bleken met bleekwater of geconcentreerd bleekmiddel mogelijk. De punten verwijzen naar de punten op de regelknop van het strijzer.				
 TROMMEL-DROGEN	 Gewone reiniging Artikelen met P of F in de cirkel kunnen meestal niet worden ontvlekt met tetra of tri. De letters zijn vooral bestemd voor de chemisch reiniger. Zij geven het te gebruiken oplosmiddel aan. Reiniging met F is nauwelijks mogelijk.	 Speciale reiniging	 Niet chemisch reinigen	 Niet drogen in droogtrommel	Niet drogen in droogtrommel

Het etiket geeft een aanbeveling voor de juiste behandeling van het artikel waarop het is aangebracht. Het mag niet worden verward met een garantie hoe de textiel zich in het gebruik zal gedragen. Zie voor meer informatie het boekje „Textiel ABC“, te verkrijgen door overmaking van / B.50 op gironummer 66.64.02 van VTWS, Delft, onder vermelding van „Textiel ABC“. Auteursrechten voorbehouden. Nadruk uitsluitend toegestaan na voorafgaande schriftelijke toestemming van de VTWS.

ONDERHOUD

De buitenkant

De buitenkant van de machine kunt u, naar behoefte, reinigen met een lauwwarm zeepsopje. Nalappen met schoon water en daarna droogzemen.

Belangrijk. Gebruik nooit alcohol, terpentijn en dergelijke oplosmiddelen.

De wasmiddelhouder

Wasmiddelen en wasverzachter koken na verloop van tijd aan.

Maak de wasmiddelhouder af en toe schoon onder de stromende kraan. U kunt daartoe de houder geheel uit de machine nemen door op de pal, links achterin, te drukken.

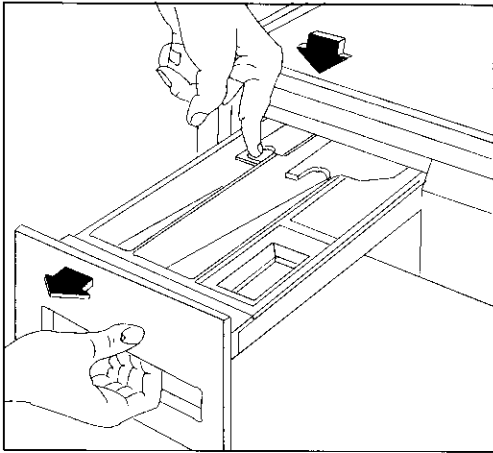

De bovenkant van het vakje voor de wasverzachter kunt u, ten behoeve van het schoonmaken, verwijderen.

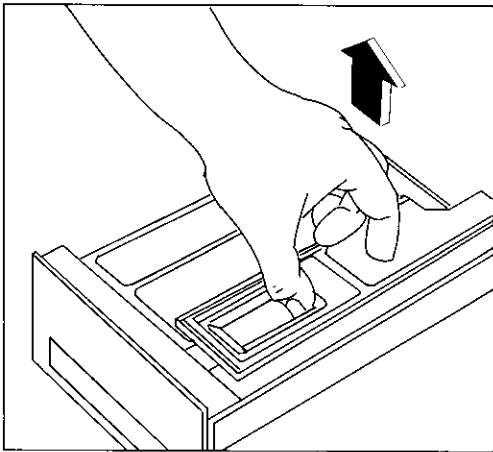

De behuizing van de wasmiddelhouder

Ook daarin kan zich op den duur wasmiddel verzamelen. Maak de binnenkant met een oude tandenborstel schoon.

Plaats de houder terug in z'n behuizing en laat de machine, zonder wasgoed, een spoelgang doen.

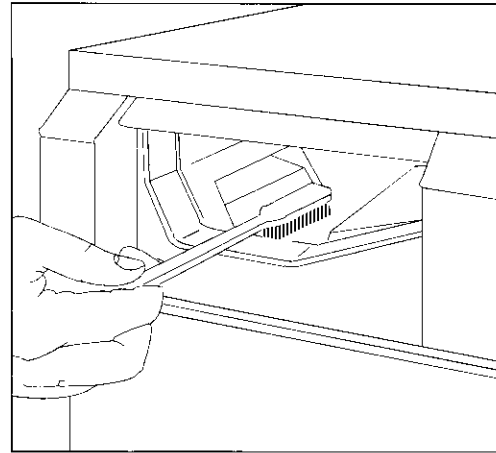

Het afvoerfilter

Het afvoerfilter is bedoeld voor het opvangen van grove pluis en rafels. Raakt het filter verstopt, dan zal onherroepelijk programmastoring optreden. Controleer regelmatig of het filter schoon is.

Open het filterdeksel.

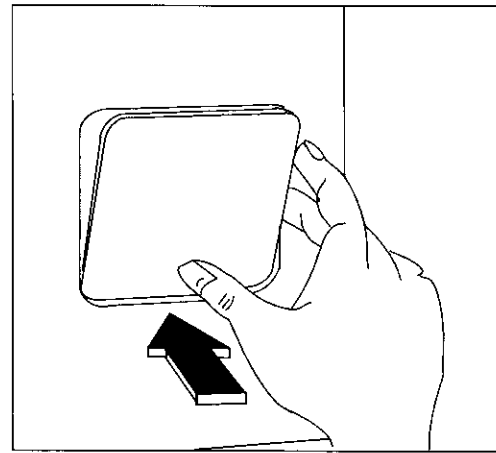

Plaats een schaalje onder het filter en schroef het filter los.

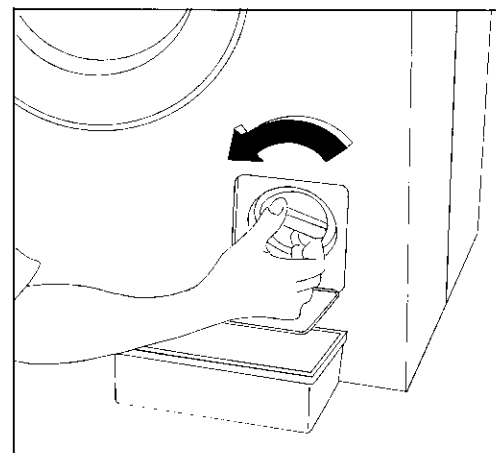

Trek het filter uit het filterhuis.

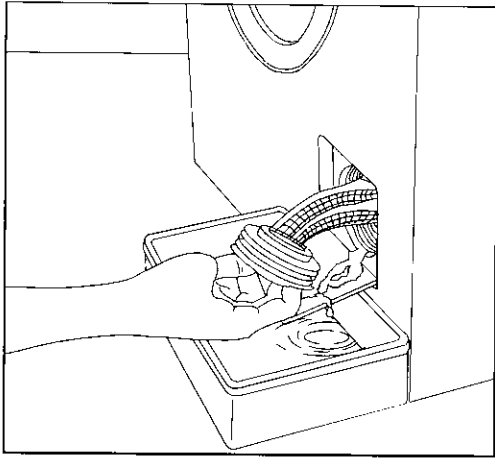

Reinig het filter onder de stromende kraan.

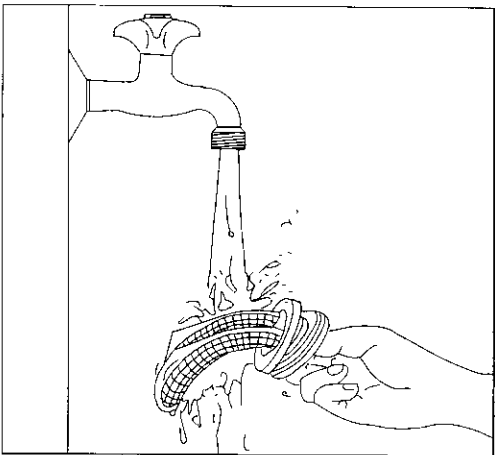

Het toevoerfiltertje

Wanneer u merkt dat de machine langer over het wateropnemen gaat doen, verdient het aanbeveling om het toevoerfiltertje te controleren op verstopping.

Daartoe draait u eerst de kraan dicht en vervolgens draait u de slangwartel van de kraan af.

Trekt u met een platbektang het filtertje uit z'n behuizing. Met een borsteltje reinigen en weer terugplaatsen.

Draai de wartel weer stevig op de kraan.

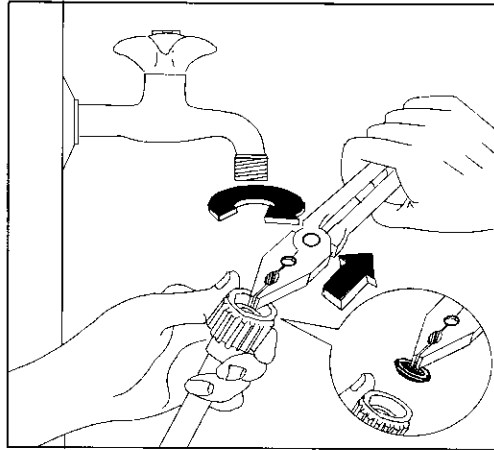

EENVOUDIGE STORINGEN

De machine start niet

Na het instellen van een programma en het inschakelen, start de machine niet en ook het controlelampje brandt niet:

- Kijk dan of u de vuldeur goed gesloten hebt.
- Kijk of de betreffende groepzekering heel is.
- Schakelde u de wasautomaat in terwijl ook de trommeldroger, op dezelfde groep AAN staat? Dan raakt vrijwel zeker de zekering defekt.

De machine start niet, maar het controlelampje brandt wel:

- Staat de waterkraan open?
- Geeft de kraan water? Probeer u dat even uit.
- Toevoerslang bekneld of geknikt geraakt?
- Toevoerfiltertje verstopt?

De machine neemt wel water op, maar dat stroomt er door de afvoer weer uit:

- Het uitstroomeind van de afvoerslang bevindt zich op een te laag punt, ten opzichte van de vloer waarop de machine staat. Raadpleeg het betreffende hoofdstuk.

De machine pompt niet af en/of centrifugeert niet:

- Afvoerslang bekneld of geknikt geraakt?
- Afvoerfilter verstopt?

Er ligt water op de grond:

- Teveel wasmiddel gebruikt?
- Wasmiddel is ongeschikt omdat het teveel schuimt? Teveel schuim veroorzaakt lekkage.
- Een van de toevoerslangwartels lekt? U ziet nauwelijks dat er water langs de slang loopt; voelt u dus even of de slang nat is.

De machine dreunt of is erg luidruchtig:

- Zijn alle transportbeveiligingen verwijderd?
- Leunt de machine ergens tegen aan?
- Staan alle stelvoeten stevig tegen de vloer en zijn de kontrameren goed tegen de machinebodem gedraaid?

Kunt u de storing niet zelf lokaliseren of verhelpen, raadpleegt u dan de servicedienst.

Noteer, voor u gaat telefoneren, even merk, typenummer en aankoopdatum van uw machine; de servicedienst zal u er om vragen.

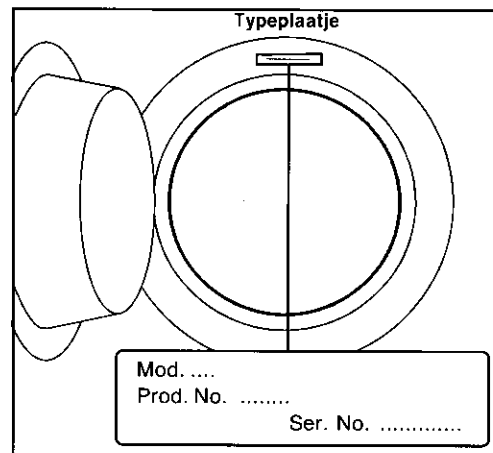

GARANTIE BEPALINGEN EN SERVICE VOOR DE BENELUX (B-NL en L)

Bij aanspraak op kosteloos herstel dient het origineel van de betreffende aankoopnota of kwitantie te worden getoond of meegezonden.

Algemene garantiebepalingen

- 1** De fabrikant verleent één jaar garantie op het op de bijbehorende koopnota vermelde apparaat, gerekend vanaf de koopdatum. Indien zich binnen deze periode een storing voordoet, welke het gevolg is van een materiaal- en/of konstruktiefout, heeft de koper het recht op kosteloos herstel.
- 1a** Voor stofzuigers, bedoeld voor huishoudelijk gebruik, geldt een algemene garantieperiode van twee jaar. Accessoires zijn aan direkte slijtage onderhevig, deze verbruiksartikelen zijn derhalve van garantie uitgesloten.
- 2** De fabrikant verleent één jaar garantie op door haar servicedienst uitgevoerde herstelwerkzaamheden en het daarbij nieuw aangebrachte materiaal, gerekend vanaf de hersteldatum. Indien zich binnen deze periode een storing voordoet, welke het direkte gevolg is van de uitgevoerde herstelwerkzaamheden of het daarbij nieuw aangebrachte materiaal, heeft de koper het recht op kosteloos herstel.
Door de uitvoering van herstelwerkzaamheden wordt de algemene garantieperiode, welke het gehele apparaat omvat, niet verlengd.
- 3** Servicebezoeken aan huis worden alleen gebracht voor grote, moeilijk transporteerbare apparaten, per definitie: wasautomaten, trommeldroogautomaten, afwasautomaten, koelkasten, diepvrieskasten/-kisten, ovens, fornuizen en inbouwapparaten.
- 3a** De regeling als bedoeld onder punt 3 geldt ook voor caravankoelkasten, mits de plaats waar zich het apparaat bevindt binnen de landsgrenzen ligt en over normale, voor het autoverkeer opengestelde wegen bereikbaar is. Voorts dient ten tijde van het bezoek het apparaat en de eigenaar, of diens gemachtigde plaatsvervanger, op de afgesproken bezoekplaats aanwezig te zijn.
- 4** Indien, naar het oordeel van de fabrikant, het apparaat zoals bedoeld onder punt 3 naar haar servicewerkplaats getransporteerd moet worden, dan geschiedt dit transport op de door de fabrikant vastgestelde wijze en voor rekening en risico van de fabrikant.
- 5** Alle niet onder punt 3 en 3a genoemde apparaten, alsmede apparaten welke wel de betreffende functionele eigenschappen hebben maar daarnaast juist bedoeld zijn voor gemakkelijk transport, dienen franko aan het adres van de servicedienst verzonden of aangeboden te worden. Binnen de algemene garantieperiode vindt terugzending voor rekening van de fabrikant plaats.
- 6** Indien een onder garantie en binnen de algemene garantieperiode vallend defect aan een apparaat niet hersteld kan worden, vindt kosteloze vervanging van het apparaat plaats.

Garantie-uitbreidingen

- 7** Voor koel/vries-motorkompressoren (exklusief startrelais en motorbeveiliging) geldt een aflopende garantieperiode, in gelijke percentages van twintig procent per jaar, van vijf jaar na koopdatum van het op de bijbehorende koopnota vermelde apparaat, met inachtnaam van volledig kosteloos herstel binnen de algemene garantieperiode.
Na de algemene garantieperiode worden bezoek-, arbeidsloon- en bijkomende materiaalkosten in rekening gebracht.

Garantie-uitsluitingen

- 8** Het kosteloos uitvoeren van herstel- en/of vervangingswerkzaamheden, zoals bedoeld in de betreffende hieraan voorafgaande punten, is niet van toepassing indien:
 - de aankoopnota of kwitantie, waaruit tenminste de aankoopdatum en de identifikatie van het apparaat blijkt, niet getoond kan worden of meegezonden werd;
 - het apparaat voor andere, of óók voor andere dan de huishoudelijke doeleinden, waarvoor het apparaat bestemd is, gebruikt wordt;
 - het apparaat niet volgens de aanwijzingen in het installatievoorschrift of de gebruiksaanwijzing geïnstalleerd, bediend, behandeld of gebruikt wordt;
 - het apparaat op ondeskundige wijze door daartoe niet bevoegde personen hersteld of gewijzigd werd.
- 8a** Indien het apparaat zodanig ingebouwd, ondergebouwd, opgehangen of geplaatst is dat de benodigde tijd voor het uit- en inbouwen samen meer dan dertig minuten bedraagt, dan worden de hierdoor ontstane extra kosten aan de eigenaar in rekening gebracht.
- 8b** Schade welke ontstaat door het, met toestemming van de eigenaar, op abnormale wijze uit- of inbouwen van een apparaat, kan niet op de fabrikant of haar servicedienst verhaald worden.
- 8c** Beschadigingen, zoals krassen en deuken of zoals breuk van uit- of afneembare delen, welke niet ten tijde van de aflevering ter kennis van de fabrikant gebracht worden, vallen niet onder garantie.

Belangrijk advies

De konstruktie van dit apparaat is zodanig, dat de veiligheid daarvan gewaarborgd is. Ondeskundige reparaties kunnen echter de veiligheid in gevaar brengen. Terwille van een blijvende veiligheid, en ook om mogelijke schade te voorkomen, is het raadzaam dat reparaties uitsluitend verricht worden door personen die daarvoor de vereiste vakbekwaamheid bezitten. Wij adviseren u herstel- en/of controlewerkzaamheden door uw vakhandelaar of door ELGROEP SERVICE te laten uitvoeren en uitsluitend originele DISTRI PARTS onderdelen te laten plaatsen.

Nederland



Huishoud Sector

Vennootsweg 1
Postbus 120
2400 AC Alphen aan den Rijn

Storingsmeldingen:

Tel.: 01720-80300

Fax: 01720-80366



Onderdelenverkoop:

Tel.: 01720-80400

Fax.: 01720-80376

Telex: 39906 elgrp

België



Huishoudapparaten

Bergensesteenweg
719

1502 Halle (Lembeek)

Thuisherstellingen:

Tel.: 02-3630444

Fax: 02-3630400

Wisselstukken:

Tel.: 02-3630555

Fax.: 02-3630500

Telex: 22915 eluxbe

Luxembourg/Luxemburg



3, Route d'Arlon
L-8009 Strassen:

Dépannages à domicile:

Kundendienst:

Tel.: 45 33 50

Fax.: 45 84 34

Pièces détachées:

Ersatzteile:

Tel.: 45 33 50

Fax.: 45 84 34

SOMMAIRE

Avertissements	Page	95
Installation	Page	96
Dispositifs sécurité transport	Page	96
Positionnement et branchement	Page	97-99
Utilisation	Page	100
Tableau de commande	Page	100
Symboles et commandes	Page	101
Programmes de lavage	Page	102-103
Succession des opérations	Page	104-105
Conseils pour le lavage	Page	106-107
Symboles internationaux pour l'entretien des textiles	Page	108
Entretien	Page	109
Carrosserie	Page	109
Tiroir bacs à produits	Page	109
Filtre de vidange	Page	109
Crépine tuyau d'alimentation	Page	110
En cas de panne	Page	111
Garantie	Page	112-113

CARACTERISTIQUES TECHNIQUES

		ZF 1012 C	ZF 1212 C
DIMENSIONS	Hauteur	85 cm	85 cm
	Largeur	60 cm	60 cm
	Profondeur	57 cm	57 cm
TENSION/FREQUENCE		220-230 V / 50 Hz	220-230 V / 50 Hz
PUISSANCE TOTALE		2200 W	2200 W
PUISSANCE MINIMUM DU FUSIBLE		10 A	10 A
PRESSION DE L'EAU	minimum	5 N/cm ²	5 N/cm ²
	maximum	80 N/cm ²	80 N/cm ²
CHARGE MAXIMUM	coton	4,5 kg	4,5 kg
	tissus synthétiques	2 kg	2 kg
	laine	1 kg	1 kg
VITESSE D'ESSORAGE		1000 t/min	1200 t/min

Cet appareil est conforme à la directive CEE n. 87/308 du 2.6.87 relative à la suppression des interférences radio-électriques.