

AUDIOLINE

**TELEFON
TELEPHONE**



**Bedienungsanleitung
Operating Instructions**

300G

1. Bedienelemente	4
2. Installation	5
2.1 Telefonhörer anschliessen	5
2.2 Batterien einsetzen	5
2.3 Netzteil anschliessen	5
2.4 Telefon anschliessen	6
2.5 Modem-Anschluss	6
2.6 T-NET Anpassung	6
2.7 Anzeige der Gebühren im Display.....	6
2.8 Uhrzeit / Datum einstellen	7
2.9 Ortsvorwahl eingeben	7
2.10 Amtskennziffer bei Nebenstellenanlagen	8
3. Bedienung	9
3.1 Telefonieren mit Hörer oder Freisprecheinrichtung	9
3.2 Wählen aus dem Telefonbuch	10
3.3 Anrufe entgegennehmen.....	11
3.4 Auswählen verschiedener Telefonnetzanbieter.....	11
3.5 Stummschaltung	12
3.6 Einstellbarer Tonruf.....	12
3.7 Wahlwiederholung.....	12
3.8 Automatische Wahlwiederholung.....	13
3.9 Telefonbuch eingeben.....	14
3.9.1 Gespeicherte Rufnummer oder Namen ändern.....	15
3.9.2 Löschen einer Rufnummer im Telefonbuch.....	16
3.10 Die Benutzung der SIM-Karte	16
3.10.1 Telefonbuch Ihres GSM-Handys mit dem internen Telefonbuch synchronisieren (Update).....	17
3.10.2 Telefonbuch zwischen GSM-Handys und dem internen Telefonbuch kopieren oder umgekehrt.....	18
3.11 Gebühren abfragen.....	19
3.11.1 Gebührenanzeige auf null zurücksetzen	20
3.12 Gebühren des letzten Gesprächs abfragen	20

4. Rufnummernanzeige (CLIP).....	21
4.1 Anruferliste einsehen.....	21
4.2 Telefonnummer aus der Anruferliste direkt anwählen	22
4.3 Rufnummer aus der Anruferliste in das Telefonbuch speichern	23
4.4 Einzelne Rufnummer aus der Anruferliste löschen.....	23
4.5 Komplette Anruferliste löschen.....	23
5. Die "R" Signaltaste.....	24
5.1 "R" Taste an Nebenstellenanlagen.....	24
5.2 "R" Taste und das T-Net der DEUTSCHEN TELEKOM	24
5.3 Einstellen der FLASH-Zeit.....	24
5.4 Telefonnummern speichern an Nebenstellenanlagen	25
6. Weitere Einstellungen	26
6.1 Displaykontrast einstellen.....	26
6.2 Anzeigeformat der Uhr einstellen	26
6.3 Gebührenwert einstellen.....	27
6.4 Zugangsnummern für verschiedene Telefonnetzanbieter eingeben.....	28
6.5 Zugangsnummer für internationale Gespräche	28
6.6 PIN-Code einstellen	29
7. Wichtige Informationen.....	30
7.1 Sicherheitshinweise.....	30
7.2 Telefonkabel austauschen.....	31
7.3 Wandmontage	32
7.4 Fehlersuche.....	32
7.5 Garantie	33
KONFORMITÄTSERKLÄRUNG.....	34
ENGLISCH	35

1. BEDIENELEMENTE



- | | | | |
|---|-------------------|----|-----------------------------------|
| 1 | Jogdial | 10 | Schiebeschalter Klingellautstärke |
| 2 | Taste WÄHLEN | 11 | SIM-Kartenhalter |
| 3 | Taste UPDATE | 12 | Taste AUTO- Wahlwiederholung |
| 4 | Taste CLIP | 13 | „R“ Signaltaste |
| 5 | Taste MENÜ | 14 | Taste STUMM |
| 6 | Taste VERZEICHNIS | 15 | Wahlwiederholung |
| 7 | Taste NEIN | 16 | Taste FREISPRECHEN |
| 8 | Taste JA | 17 | Hörerlautstärke |
| 9 | Taste LÖSCHEN | | |

2. INSTALLATION

2.1 TELEFONHÖRER ANSCHLIESSEN

Nachdem Sie Ihr Telefon ausgepackt haben, müssen Sie zuerst den Telefonhörer mit dem Grundgerät verbinden. Das dazu benötigte Spiralkabel hat zwei identische Anschlüsse, so dass Sie nichts verwechseln können. Nehmen Sie nun das eine Ende des Spiralkabels und stecken Sie es in die Buchse am unteren Ende des Hörers. Das andere Ende stecken Sie nun in die Buchse auf der linken Seite des Grundgerätes.

2.2 BATTERIEN EINSETZEN (Im Lieferumfang enthalten)

Bevor Sie Ihr neues Telefon mit dem Telefonnetz verbinden, sollten die vier mitgelieferten Batterien eingebaut werden. Bitte benutzen Sie nur Alkaline 1,5V Typ AAA Batterien. Die Batterien werden nur bei einem eventuellen Stromausfall benötigt, damit dann die interne Uhr, alle Speicherfunktionen und die Freisprecheinrichtung einwandfrei funktionieren. Bevor Sie die Batterien einbauen oder wechseln, achten Sie darauf, dass das Telefon nicht mit dem Telefonnetz verbunden ist.

1. Das Batteriefach befindet sich auf der Unterseite Ihres Telefons.
2. Entfernen Sie die Schraube und öffnen Sie das Batteriefach.
3. Legen Sie die Batterien ein. Achten Sie dabei auf die richtige Polung.

Untere Reihe der Batterien

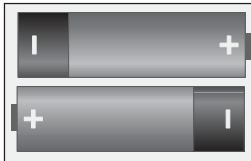

Obere Reihe der Batterien



4. Schliessen Sie das Fach und befestigen Sie den Deckel mit der Schraube.

Die Batterien sollten ausgetauscht werden, wenn in der linken oberen Hälfte des Displays dieses Symbol  angezeigt wird. Die Lebensdauer beträgt ca. 1 Jahr.

2.3 NETZTEIL ANSCHLIESSEN (Im Lieferumfang enthalten)

Um in den Genuss des optimalen Komforts zu gelangen, empfehlen wir Ihnen den Betrieb mit dem mitgelieferten Netzteil. Das Telefon 300G kann aber auch ohne Netzteil betrieben werden, wenn der Anschluss nicht möglich sein sollte. Auch bei Betrieb mit Netzteil benötigen Sie die Batterien zur Stromausfallsicherung.

Hinweis: Sie können Ihr Telefon auch ohne das mitgelieferte Netzteil betreiben. Bitte beachten Sie dann, dass die Batterien nach ca. 6 Monaten gewechselt werden müssen.

2.4 TELEFON ANSCHLIESSEN

Stecken Sie den kleinen Stecker des Netzteils in die Buchse auf der Rückseite des Telefons und das Steckernetzteil in eine vorschriftsmäßig installierte Netzsteckdose.

Verbinden Sie das beiliegende Telefonkabel mit der Telefonsteckdose und der Telefonbuchse auf der Rückseite des Telefons. Das AUDIOLINE 300G arbeitet mit dem MFV-Wählverfahren (Tonwahl).

2.5 MODEM-ANSCHLUSS

Das Telefon 300G besitzt auf der Rückseite die Anschlussbuchse "MODEM" für ein Modem oder ein Faxgerät. Bitte beachten Sie, dass dieser Anschluss dieselbe Telefonleitung wie das Telefon benutzt. Das angeschlossene Gerät kann nicht gleichzeitig mit dem Telefon genutzt werden.

2.6 T-NET ANPASSUNG

Ihr AUDIOLINE-Telefon unterstützt die wichtigsten Mehrwertdienste der DEUTSCHEN TELEKOM (z.B.: Makeln, Anklopfen, Dreier-Konferenz, u.a.). Dazu benötigen Sie die Einstellung „FLASH“ an Ihrem Telefon. Weitere Informationen erhalten Sie unter Punkt 5. Zur Freischaltung Ihrer Leitung für diese Funktionen (die z.T. gebührenpflichtig sind) wenden Sie sich bitte an die DEUTSCHE TELEKOM.

2.7 ANZEIGE DER GEBÜHREN IM DISPLAY

Im Telefonnetz der DEUTSCHEN TELEKOM können die Gebühreninformationen eines Gesprächs übertragen werden. Ob die Gebühreninformationen auch von privaten Anbietern übertragen werden, erfahren Sie bei den jeweiligen Netzbetreibern. Ihr Telefon zeigt die anfallenden Gebühren im Display an. Weiterhin können die Kosten für das letzte Gespräch und die Gesamtkosten jederzeit abgefragt werden. Siehe dazu Kapitel 3.11 und 3.12. Der Gebührenwert für eine Einheit ist mit DM 00,12 voreingestellt. Sollte sich dieser Wert einmal ändern, erfahren Sie im Kapitel 6.3 wie Sie den neuen Wert einstellen können.

2.8 UHRZEIT / DATUM EINSTELLEN

Möchten Sie die aktuelle Uhrzeit und das Datum neu eingeben oder eine schon eingegebene Uhrzeit verändern, gehen Sie bitte wie folgt vor:

Hinweis: Alle Eingaben müssen immer zweistellig erfolgen. Möchten Sie das Datum 8. Oktober eingeben, drücken Sie die Zahlen 08 für den Tag und 10 für den Monat.

BITTE DEN ANWEISUNGEN FOLGEN:	Display zeigt:
Taste Menü drücken.	Hinzufügen
Drehen Sie das Jogdial bis die Meldung „Eingaben“ im Display erscheint.	Eingaben
Drücken Sie nun zweimal die Taste Ja .	Datum und Uhrzeit, die erste Zahl des Datums blinkt.
Geben Sie nun über die Tastatur den aktuellen Tag, den Monat, die Stunde und die Minuten hintereinander ein.	Sie möchten den 24. Oktober und die Uhrzeit 15.05 Uhr einstellen. Geben Sie die Zahlen "24 10 15 05" über das Zahlenfeld ein.
Durch Drücken der Taste Ja werden das Datum und die Uhrzeit gespeichert.	
Drücken Sie zweimal die Taste Nein um die Programmierung zu verlassen.	

2.9 ORTSVORWAHL EINGEBEN

Telefonnummern müssen im Handy immer mit der Ortsvorwahl gespeichert werden. Werden diese Rufnummern dann über die SIM-Karte in Ihr Telefon 300G übertragen, kann bei Ortsgesprächen die Vorwahl natürlich weggelassen werden. Dazu muss das Telefon 300G Ihre Ortsvorwahl kennen.

A. Bitte den Anweisungen folgen:	Display zeigt:
Drücken Sie einmal die Taste Menü .	Hinzufügen
Drehen Sie das Jogdial bis zur Meldung „Eingaben“.	Eingaben
Bestätigen Sie mit Ja .	Uhr
Drehen Sie das Jogdial bis Sie die Meldung „Ortsvorwahl“ im Display erscheint.	Ortsvorwahl

Bestätigen Sie mit Ja .	Nummer:
Hinweis: Eine bereits vorher eingegebene Ortsvorwahl wird nicht im Display angezeigt.	
Geben Sie nun die eigene Ortsvorwahl ohne die Null ein.	z.B. 6747
Bestätigen Sie mit Ja .	Gespeichert => Ortsvorwahl
Drücken Sie zweimal die Taste Nein um die Programmierung zu verlassen.	

2.10 AMTSKENNZIFFER BEI NEBENSTELLENANLAGEN

Sollten Sie das Telefon 300G an eine Nebenstellenanlage angeschlossen haben, müssen Sie vielleicht eine bestimmte Nummer wählen (z. B. "9" oder "0"), um ein Freizeichen für eine Amtsleitung auf den Apparat zu bekommen. Haben Sie die Telefonnummern aus Ihrem Handy über die SIM-Karte in Ihr Telefon 300G übertragen, müssen diese Telefonnummern beim Wählen mit der Amtskennziffer automatisch ergänzt werden. Geben Sie deshalb nun die an Ihrer Nebenstellenanlage nötige Amtskennziffer ein.

A. Bitte den Anweisungen folgen:	Display zeigt:
Drücken Sie einmal die Taste Menü .	Hinzufügen
Drehen Sie das Jogdial bis die Meldung „Eingaben“ im Display erscheint.	Eingaben
Bestätigen Sie mit Ja .	Uhr
Drehen Sie das Jogdial bis die Meldung „Amtskennzahl“ im Display erscheint.	Amtskennzahl
Bestätigen Sie mit Ja .	Nummer:
Hinweis: Bereits vorher eingegebene Kennzahlen werden nicht im Display angezeigt.	
Geben Sie nun die erforderliche Amtskennzahl ein.	z.B: "0"
Bestätigen Sie mit Ja .	Gespeichert - Amtskennzahl
Drücken Sie zweimal die Taste Nein um die Programmierung zu verlassen.	

Hinweis: Möchten Sie eine bereits eingegebene Amtskennzahl löschen, geben Sie während der Programmierung keine Zahl ein und bestätigen Sie das leere Display.



3. BEDIENUNG

3.1 TELEFONIEREN MIT HÖRER ODER FREISPRECHEINRICHTUNG

Das AUDIOLINE 300G kann wie jedes konventionelle Telefon benutzt werden und besitzt zusätzlich einige nützliche Besonderheiten, die Ihnen das Telefonieren wesentlich erleichtern. Um ein Gespräch zu führen, haben Sie die drei Möglichkeiten:

A. Bitte den Anweisungen folgen:	Display zeigt:
Nehmen Sie den Telefonhörer ab.	"ON LINE"
Wählen Sie nun die gewünschte Telefonnummer.	Die gewählte Rufnummer, nach ca. 10 Sekunden die Gesprächskosten und die Gesprächsdauer.

Möchten Sie vom Hörer auf die Freisprecheinrichtung wechseln, drücken Sie die Taste  und legen Sie den Hörer auf.

B. Bitte den Anweisungen folgen:	Display zeigt:
Wählen Sie die gewünschte Telefonnummer. Bei dieser Art der Eingabe können Sie die Telefonnummer einmal kontrollieren und wenn nötig noch einmal ändern. Benutzen Sie dazu das Jogdial und die Taste  .	Gewählte Rufnummer.
Drücken Sie die Taste  .	"ON LINE" und die gewählte Rufnummer, nach ca. 10 Sekunden die Gesprächskosten und die Gesprächsdauer.

Nachdem die Rufnummer gewählt wurde, wechselt das Telefon sofort zur Freisprecheinrichtung. Um das Gespräch zu beenden, drücken Sie die Taste . Durch das Abnehmen des Hörers wird das Gespräch über den Hörer weitergeführt.

C. Bitte den Anweisungen folgen:

Drücken Sie die Taste .

Wählen Sie die gewünschte Rufnummer.

Display zeigt:

"ON LINE"

Die gewählte Rufnummer, nach ca. 10 Sekunden die Gesprächskosten und die Gesprächsdauer.

Nimmt Ihr Gesprächspartner den Anruf entgegen, erklingt seine Stimme über den eingebauten Lautsprecher. Sprechen Sie bei der Benutzung der Freisprecheinrichtung immer laut und deutlich in die Richtung des Telefons. Die Lautstärke lässt sich mit den beiden Tasten LAUT „+“ und „-“ Ihres Telefons einstellen. Möchten Sie von der Freisprecheinrichtung zum Hörer wechseln, nehmen Sie einfach den Telefonhörer ab.

3.2 WÄHLEN AUS DEM TELEFONBUCH

A. Bitte den Anweisungen folgen:

Drücken Sie die Taste .

Drücken Sie die Tasten mit den entsprechenden Buchstaben um die Rufnummer alphabetisch anzuwählen und/oder suchen Sie den richtigen Teilnehmer mit dem Jogdial .

Drücken Sie die Taste  um die ausgewählte Telefonnummer anzurufen.

Display zeigt:

Name:

Gespeicherte Rufnummer mit Namen.

"ON LINE" und die gewählte Rufnummer.

Meldet sich der Teilnehmer, können Sie über die Freisprecheinrichtung sprechen oder heben Sie den Telefonhörer ab.

Meldet sich der Teilnehmer nicht, beenden Sie den Versuch mit der Taste .

Hinweis: Wie Sie Telefonnummern in das Telefonbuch abspeichern, erfahren Sie im Kapitel 3.9.

3.3 ANRUF E ENTGEGENNEHMEN



Sobald Sie ein Anruf erreicht, erscheint die Rufnummer des Anrufers im Display. Weitere Hinweise zur Rufnummernanzeige erhalten Sie im Kapitel 4. „Die Rufnummernanzeige (CLIP)“.

Das Gespräch kann nun über den Hörer oder die Freisprecheinrichtung entgegengenommen werden. Heben Sie den Telefonhörer ab oder benutzen Sie die Freisprecheinrichtung indem Sie die Freisprechtaste  drücken.

Um das Gespräch zu beenden, legen Sie den Telefonhörer wieder auf oder drücken Sie die Freisprechtaste  .

3.4 AUSWÄHLEN VERSCHIEDENER TELEFONNETZANBIETER

Mit Ihrem AUDIOLINE 300G Telefon können Sie das Telefonieren über die privaten Telefonnetzanbieter wesentlich vereinfachen. In Ihrem Telefon können Sie 3 verschiedene Call-By-Call Nummern zu diesen privaten Telefonnetzanbietern speichern. Bei Gesprächen über das Telefonbuch können Sie dann wählen, über welchen Anbieter Sie telefonieren möchten. Wie Sie die Call-By-Call Nummern eingeben, erfahren Sie im Kapitel 6.4.

A. Bitte den Anweisungen folgen:	Display zeigt:
Drücken Sie die Taste  .	Call-by-call Nr:
Drücken Sie nun eine der drei vorher eingegebenen Zugangsnummern, indem Sie die Zahlen 1, 2 oder 3 drücken.	Gewählte Call-by-call Nummer.
Bestätigen Sie die Auswahl mit  .	
Drücken Sie nun die Tasten mit den entsprechenden Buchstaben um die Rufnummer aus dem Telefonbuch anzuwählen und/oder suchen Sie den richtigen Teilnehmer mit dem Joggial .	Gespeicherte Rufnummer mit Namen.
Drücken Sie die Taste  um die ausgewählte Telefonnummer anzurufen.	"ON LINE" und die gewählte Zugangsnummer und die Rufnummer.

3.5 STUMMSCHALTUNG

Mit der Stummtaste können Sie während eines Telefongesprächs das Mikrofon abschalten. So ist es möglich zu sprechen, ohne dass der Gesprächspartner Sie hört. Der Lautsprecher bleibt eingeschaltet, und Sie können den Gesprächspartner weiterhin verstehen. Die Stummtaste können Sie sowohl während eines Gesprächs mit dem Hörer als auch mit der Freisprecheinrichtung benutzen.

Möchten Sie das Mikrofon abschalten, betätigen Sie die Taste . Die Kontrollleuchte zeigt die Stummschaltung an.

Um das Mikrofon wieder einzuschalten, drücken Sie erneut die Taste .

3.6 EINSTELLBARER TONRUF



Mit dem Schiebeschalter "KLINGEL" auf der rechten Seite können Sie die Stellungen "LEISE" (◆) oder "LAUT" auswählen, um die Lautstärke des Tonrufes Ihren Bedürfnissen anzupassen. Möchten Sie einmal nicht gestört werden, benutzen Sie die Stellung "AUS".

3.7 WAHLWIEDERHOLUNG

Ist ein Anschluss, den Sie gewählt haben, besetzt oder konnten Sie niemanden erreichen, legen Sie den Telefonhörer einfach wieder auf. Die drei zuletzt gewählten Rufnummern bleiben automatisch im Telefon gespeichert. Um eine der drei zuletzt gewählten Rufnummern anzurufen, gehen Sie wie folgt vor:

Wählen Sie durch mehrmaliges Drücken der Taste  eine der drei zuletzt gewählten Rufnummern.

Drücken Sie die Taste . Nachdem die Rufnummer gewählt wurde, wechselt das Telefon sofort zur Freisprecheinrichtung. Durch das Abnehmen des Hörers wird das Gespräch über den Hörer weitergeführt.

Sie können auch eine bestimmte Rufnummer aus der Wahlwiederholung löschen. Wählen Sie bei aufgelegtem Hörer mit der Taste  die gewünschte Telefonnummer aus und drücken Sie die Taste .

3.8 AUTOMATISCHE WAHLWIEDERHOLUNG

Die automatische Wahlwiederholung ist eine nützliche Hilfe, um Ihnen das Telefonieren zu erleichtern. Ist eine Telefonnummer besetzt, wird die Rufnummer bis zu zehnmal automatisch wiederholt.

Versuchen Sie die Verbindung zu dem gewünschten Gesprächspartner herzustellen.

Ist die Leitung besetzt, drücken Sie die Taste . Das Display zeigt "BITTE AUFLEGEN" und dann "AUTO WAHL". Die LED neben der Freisprechtaste blinkt. Haben Sie das Gespräch über die Freisprecheinrichtung geführt, wird das Gespräch automatisch beendet.

Ihr Telefon versucht nun nach ca. 30 Sekunden die Rufnummer erneut anzurufen. Die Freisprecheinrichtung wird eingeschaltet und die Rufnummer wird gewählt. Ist die Rufnummer immer noch besetzt, schaltet sich die Freisprecheinrichtung nach einiger Zeit automatisch ab und Ihr Telefon wartet weitere 30 Sekunden bis ein neuer Versuch gestartet wird.

Wird der Anruf beantwortet, können Sie das Gespräch durch das Drücken der Taste  über die Freisprecheinrichtung führen. Durch das Abnehmen des Hörers wird das Gespräch über den Hörer weitergeführt.

Hinweis: Durch einmaliges Abheben und Auflegen des Hörers wird die automatische Wahlwiederholung beendet.

3.9 TELEFONBUCH EINGEBEN

Mit Ihrem Telefon können Sie 150 Rufnummern im Telefonbuch mit jeweils 20 Zahlen speichern. Zusätzlich kann zu jeder Rufnummer ein Name mit jeweils 16 Buchstaben mit gespeichert werden. Zur direkten Anwahl können die Direktwahltasten mit Rufnummern aus dem Telefonbuch belegt werden.

A. Bitte den Anweisungen folgen:	Display zeigt:
Drücken Sie einmal die Taste Menü .	Hinzufügen
Bestätigen Sie mit der Taste Ja .	Name:
Bevor Sie die Telefonnummer speichern geben Sie nun zuerst den Namen ein. Zur Eingabe des Namens sind die Zahlen mit Buchstaben beschriftet. Durch mehrmaliges Drücken der entsprechenden Taste können die Gross- und Kleinbuchstaben sowie Zahlen und Sonderzeichen eingegeben werden.	
Beispiel: Sie möchten den Namen "Peter" eingeben. Drücken Sie: 1 x Taste 7, 5 x Taste 3, 4 x Taste 8, 5 x Taste 3, 7 x Taste 7	
Um ein Leerzeichen einzugeben, drehen Sie das Jogdial nach rechts. Um den gleichen Buchstaben zweimal einzugeben, drücken Sie den entsprechenden Buchstaben und drehen Sie dann das Jogdial einmal nach rechts, bevor Sie den zweiten Buchstaben eingeben. Um eine falsche Eingabe zu korrigieren, drehen Sie den Cursor mit dem Jogdial an die gewünschte Position und ändern Sie die Eingabe. Mit der Taste Löschen können Sie den angewählten Buchstaben (Cursor blinkt) löschen. Über die Tasten "1" und "*" können Sonderzeichen (. , ? ! - &) eingegeben werden.	
Bestätigen Sie mit der Taste Ja .	Nummer:
Geben Sie die vollständige Telefonnummer ein. Mit der Taste Löschen können Sie Zahlen wieder (Cursor blinkt) löschen. Damit Sie die Rufnummern später einmal in Ihrem Handy nutzen können, geben Sie immer die Auslandskennzahl +49 und die Ortsvorwahl ohne die Null mit ein. Für das "+"-Zeichen halten Sie die Taste * für eine Sekunde gedrückt. Zum Löschen des „+“-Zeichens drücken Sie die Taste * erneut für eine Sekunde.	Gewählte Rufnummer z.B: 1234 56789
Bestätigen Sie mit der Taste Ja .	Gespeichert
Das Display zeigt nach einigen Sekunden "Hinzufügen".	Hinzufügen
Um weitere Rufnummern einzugeben, drücken Sie die Taste Ja und beginnen wieder mit der Namenseingabe.	Name:
Mit der Taste Nein verlassen Sie das Menü.	

Damit die im Telefonbuch eingegebene eigene Ortsvorwahl, wie beim Handy üblich, nicht mit gewählt wird, kann Ihr Telefon diese Vorwahl automatisch ausblenden. Siehe dazu Kapitel 6.3. Haben Sie die Rufnummern auch mit der deutschen Ländervorwahl +49 eingegeben, wird dies vom Telefon erkannt und die Ländervorwahl wird nicht mitgewählt. Bei internationalen Gesprächen ersetzt Ihr Telefon automatisch das Zeichen "+" mit der Ländervorwahl "0 0".

3.9.1 GESPEICHERTE RUFNUMMER ODER NAMEN ÄNDERN

Gespeicherte Rufnummern können jederzeit geändert werden. Bitte gehen Sie wie folgt vor:

A. Bitte den Anweisungen folgen:	Display zeigt:
Drücken Sie einmal die Taste Verzeichnis .	Name:
Drücken Sie auf dem Zahlenfeld den entsprechenden Anfangsbuchstaben oder benutzen Sie das Jogdial um die Rufnummern anzuwählen.	Rufnummer mit Namen.
Bestätigen Sie mit der Taste Ja .	Bearbeiten
Bestätigen Sie mit der Taste Ja .	Angewählter Name
Geben Sie nun den neuen Namen ein. Durch mehrmaliges Drücken der Taste Löschen können Sie den Namen Buchstabe für Buchstabe löschen. Oder benutzen Sie das Jogdial um innerhalb des Namens Änderungen vorzunehmen.	
Bestätigen Sie mit der Taste Ja .	Telefonnummer.
Geben Sie nun die neue Rufnummer ein. Durch mehrmaliges Drücken der Taste Löschen können Sie die einzelnen Zahlen der Rufnummer löschen. Oder benutzen Sie das Jogdial um innerhalb der Rufnummer Änderungen vorzunehmen.	
Mit der Taste Ja werden die Änderungen gespeichert.	Gespeichert – Name:
Wählen Sie nun eine andere Rufnummer für eine eventuelle Änderung an oder verlassen Sie das Menü mit der Taste Nein .	

3.9.2 LÖSCHEN EINER RUFNUMMER IM TELEFONBUCH

A. Bitte den Anweisungen folgen:	Display zeigt:
Drücken Sie einmal die Taste Verzeichnis .	Name:
Drücken Sie auf dem Zahlenfeld den entsprechenden Anfangsbuchstaben oder benutzen Sie das Jogdial um die Rufnummern anzuwählen.	Rufnummer mit Namen.
Bestätigen Sie mit der Taste Ja .	Bearbeiten
Drehen Sie nun das Jogdial einmal nach rechts.	Löschen
Bestätigen Sie mit der Taste Ja .	Bestätigt (j/n)
Drücken Sie nun Ja um den Eintrag zu löschen oder brechen Sie den Vorgang mit Nein ab.	Gelöscht bei Ja Löschen bei Nein
Über die Taste Nein verlassen Sie das Menü.	

3.10 DIE BENUTZUNG DER SIM-KARTE

Mit Ihrem AUDIOLINE 300G können Sie die im Telefonbuch Ihres GSM-Handys gespeicherten Rufnummern in das Telefonbuch Ihres Telefons kopieren. Mit der Funktion "Synchronisation" halten Sie die beiden Telefonbücher immer auf dem gleichen Stand. Das Telefonbuch des 300G beinhaltet 150 Speicherplätze.

ACHTUNG! Wenn Sie zum ersten Mal die Telefonnummern Ihres Handys in das Telefon 300G oder umgekehrt übertragen möchten, benutzen Sie bitte immer die Synchronisation (Punkt 3.10.1), damit die sowohl im Handy als auch im Telefon schon gespeicherten Rufnummern nicht verloren gehen. Sollten Sie später einmal Ihre SIM-Karte wechseln (z. B. Providerwechsel), benutzen Sie **beim ersten Mal nicht** das Synchronisieren, sondern kopieren die Daten wie unter Punkt 3.10.2 beschrieben. Danach können Sie zum Abgleichen wieder das Synchronisieren benutzen.

Bitte gehen Sie mit den SIM-Karten sorgfältig um und berühren Sie nicht die Kontaktflächen. Legen Sie die Karte immer mit den Kontaktflächen nach oben in den Kartenhalter. Damit Sie die Karte nicht verkehrt herum einlegen können, ist die Karte unten rechts etwas abgeschrägt.

3.10.1 TELEFONBUCH IHRES GSM-HANDYS MIT DEM INTERNEN TELEFONBUCH SYNCHRONISIEREN (UPDATE)

Bitte benutzen Sie das Synchronisieren um die beiden Telefonbücher immer auf dem gleichen Stand zu halten. Rufnummern, die zwischenzeitlich in das Handy oder auch in das Telefon gespeichert wurden, werden so vom Handy in das Telefon und auch umgekehrt kopiert.

A. Bitte den Anweisungen folgen:	Display zeigt:
Drücken Sie die Taste <input type="button" value="Update"/> .	Karte einlegen
Öffnen Sie nun das Fach für die SIM-Karte und legen Sie die Karte in den Kartenhalter.	Karte einlegen
Schieben Sie den Kartenhalter nun wieder in das Telefon und drücken Sie die Taste <input type="button" value="Ja"/> .	Warte ... => Pin:_
Geben Sie den vierstelligen PIN-Code Ihres Handys ein.	Pin: ****
Mit der Taste <input type="button" value="Ja"/> wird nun sofort die Synchronisation gestartet. Wurde der PIN-Code nicht richtig eingegeben, können Sie den PIN-Code nach einigen Sekunden erneut eingeben. ACHTUNG! Bitte beachten Sie, das nur drei Versuche zur Verfügung stehen. Danach muss die SIM-Karte mit dem „Master Pin“ (PUK) erneut freigegeben werden.	Warte => Fertig Abgelehnt => Pin:_
Erscheint im Display die Meldung „Karte entfernen“, nehmen Sie die SIM-Karte wieder aus dem Telefon und bestätigen Sie mit <input type="button" value="Ja"/> .	Karte entfernen

3.10.2 TELEFONBUCH ZWISCHEN GSM-HANDYS UND DEM INTERNEN TELEFONBUCH KOPIEREN ODER UMGEKEHRT

Normalerweise benötigen Sie diese Funktion nicht, sofern Sie regelmäßig das Synchronisieren durchgeführt haben. Denken Sie daran, dass das Kopieren das jeweilige Telefonbuch des Zielobjektes löscht.

Verwenden Sie deshalb das Kopieren nur dann, wenn Sie das komplette Telefonbuch des Telefons auf die SIM-Karte oder umgekehrt übertragen möchten. Es stehen die beiden Funktion "Karte an Telefon" und "Telefon an Karte" zur Verfügung.

Beispiel 1 für "Telefon an Karte": Sie besitzen ein neues Handy mit neuer SIM-Karte und möchten das komplette Telefonbuch Ihres Telefons in die SIM-Karte übertragen.

Beispiel 2 für "Karte an Telefon": Sie haben noch keine Rufnummern in das Telefonbuch Ihres Telefons eingegeben und möchten das komplette Telefonbuch der SIM-Karte in das Telefon kopieren.

A. Bitte den Anweisungen folgen:	Display zeigt:
Drücken Sie einmal die Taste Menü .	Hinzufügen
Drehen Sie das Jogdial bis die Meldung „SIM Eingabe“ im Display erscheint.	SIM Eingabe
Bestätigen Sie mit Ja .	Karte einlegen
Öffnen Sie nun das Fach für die SIM-Karte und legen Sie die Karte in den Kartenhalter.	Karte einlegen
Schieben Sie den Kartenhalter nun wieder in das Telefon und drücken Sie die Taste Ja .	Warte ... => Pin:_
Geben Sie den vierstelligen PIN-Code Ihres Handys ein.	Pin:****
Bestätigen Sie den PIN-Code mit Ja . Wurde der PIN-Code nicht richtig eingegeben, können Sie den PIN-Code nach einigen Sekunden erneut eingeben. ACHTUNG! Bitte beachten Sie, dass nur drei Versuche zur Verfügung stehen. Danach muss die SIM-Karte mit dem „Master Pin“ (PUK) erneut freigegeben werden.	Alles kopieren
Drücken Sie erneut Ja .	Karte an Telefon

Wählen Sie nun mit dem Jogdial ob Sie die Rufnummern vom Telefon in die SIM-Karte oder von der SIM-Karte in das Telefon kopieren möchten.

Karte an Telefon => Rufnummern der Karte werden in das Telefon kopiert

Telefon an Karte => Rufnummern des Telefons werden in die SIM-Karte kopiert.

Achtung: Es findet keine Synchronisation statt. Eventuell vorhandene Daten werden beim Kopieren gelöscht.

Karte an Telefon
Oder
Telefon an Karte

Bestätigen Sie mit der Taste **Ja**.

Bestätigt (j/n)?

Starten Sie das Kopieren mit **Ja** oder brechen Sie mit **Nein** die Funktion ab.

bei Ja: Warte..
bei Nein: Alles kopieren

Achtung: Beim Kopieren vom Telefon zur SIM-Karte ist eine zusätzliche Sicherheitsabfrage eingebaut. Bestätigen Sie die Meldung „Überschreiben?“ mit **Ja**.

Der erfolgreiche Kopiervorgang wird im Display bestätigt.

Fertig und dann
Alles kopieren

Drücken Sie auf **Nein** und entfernen Sie die SIM-Karte.

Karte entfernen

Nach dem Entfernen bestätigen Sie mit **Ja**.

SIM Eingabe

Mit der Taste **Nein** verlassen Sie die Programmierung.

3.11 GEBÜHREN ABFRAGEN

Zusätzlich zu der aktuellen Gebührenanzeige während eines Gesprächs werden die insgesamt verbrauchten Gebühren aller Gespräche zusammenaddiert und gespeichert. Dieser Wert kann jederzeit über das Menü abgefragt werden.

A. Bitte den Anweisungen folgen:

Display zeigt:

Drücken Sie einmal die Taste **Menü**.

Hinzufügen

Drehen Sie das Jogdial bis die Meldung „Gebührenkonto“ im Display erscheint.

Gebührenkonto

Bestätigen Sie zweimal mit **Ja**.

Beispiel: 33 0000_60
 Minuten Gebühren in DM

Länge aller Gespräche
in Minuten und die
gesamten Gebühren.

Drücken Sie dreimal die Taste **Nein** um die Programmierung zu verlassen.

Maximal können 9999 Minuten und Gebühren in Höhe von DM 9999,99 angezeigt werden. Werden diese Werte überschritten erscheint zusätzlich die Anzeige „E“ im Display.

3.11.1 GEBÜHRENANZEIGE AUF NULL ZURÜCKSETZEN

Möchten Sie das Zusammenaddieren der Gebühren wieder neu beginnen, können Sie den Gebührenzähler auf Null zurücksetzen. Das Löschen des Gebührenzählers ist nur mit der Eingabe eines PIN-Codes möglich. Der PIN-Code ist auf "0 0 0 0" voreingestellt. Unter Punkt 6.6 erfahren Sie, wie Sie den PIN-Code ändern können.

A. Bitte den Anweisungen folgen:	Display zeigt:
Drücken Sie einmal die Taste Menü .	Hinzufügen
Drehen Sie das Jogdial bis die Meldung „Gebührenkonto“ im Display erscheint.	Gebührenkonto
Bestätigen Sie zweimal mit Ja . Beispiel: 33 0000_60 Minuten Gebühren in DM	Länge aller Gespräche in Minuten und die gesamten Gebühren.
Drücken Sie die Taste Löschen .	Löschen (j/n)?
Starten Sie das Löschen mit Ja oder brechen Sie mit dreimal Nein die Funktion ab.	bei Ja: Code:
Geben Sie den PIN-Code ein und bestätigen Sie mit Ja . Bei falschem PIN-Code zeigt das Display "Abgelehnt".	Leeres Konto
Drücken Sie zweimal die Taste Nein um die Programmierung zu verlassen.	

3.12 GEBÜHREN DES LETZTEN GESPRÄCHS ABFRAGEN

Möchten Sie sich die angefallenen Gebühren und die Länge des letzten Gesprächs noch einmal ansehen, gehen Sie wie folgt vor:

A. Bitte den Anweisungen folgen:	Display zeigt:
Drücken Sie einmal die Taste Menü .	Hinzufügen
Drehen Sie das Jogdial bis die Meldung „Gebührenkonto“ im Display erscheint.	Gebührenkonto
Bestätigen Sie mit Ja .	Gesamtgebühr
Drehen Sie das Jogdial bis die Meldung „Letzter Ruf“ im Display erscheint.	Letzter Ruf
Starten Sie die Anzeige der Länge und Gebühren mit Ja .	Länge / Gebühren.
Drücken Sie dreimal die Taste Nein um die Programmierung zu verlassen.	

4. RUFNUMMERNANZEIGE (CLIP)

Mit der Rufnummernanzeige können Sie bei eingehenden Gesprächen erkennen, wer Sie anruft. Wenn diese Funktion an Ihrer Telefonleitung zur Verfügung steht, zeigt Ihnen das Display bereits die Rufnummer des Anrufers, wenn das Telefon klingelt. Haben Sie diese Rufnummer in Ihrem Telefonbuch gespeichert, wird zusätzlich zu der Rufnummer der Name mit angezeigt. Alle Anrufe werden in einer Anruferliste gespeichert, so dass Sie auch während Ihrer Abwesenheit keinen Anruf verpassen werden. Bis zu 99 Rufnummern werden in der Anruferliste gespeichert. Sobald die Liste voll ist, wird immer die älteste Rufnummer aus der Liste gelöscht.

Wurden während Ihrer Abwesenheit Anrufe registriert, wird dies im Display angezeigt.

TOTAL: 34 NEU:05

Bei dieser Displayanzeige befinden sich insgesamt 34 Anrufe in der Anruferliste. In der Anruferliste befinden sich 5 neue Anrufe die noch nicht kontrolliert wurden. Bei neuen Anrufen blinkt zusätzlich die Taste **CLIP**.

Achtung!

Die Rufnummernanzeige ist ein optionaler Service Ihres Telefonproviders. Ihr Telefon zeigt die Rufnummern im Display, wenn Ihr Telefonprovider diesen Service anbietet. Bitte Fragen Sie Ihren Telefonprovider für weitere Informationen. Steht dieser Service nicht zur Verfügung, werden eingehende Anrufe nicht im Display angezeigt.

4.1 ANRUFERLISTE EINSEHEN

Drücken Sie die Taste **CLIP**. Im Display erscheint der erste Speicherplatz der Anruferliste. Dies ist zugleich der zuletzt empfangene Anruf.

Name
Telefonnummer
#001 --/-- --:-- NEW RPT

In der ersten Zeile erscheint der zugehörige Name, falls die Rufnummer im Telefonbuch gespeichert ist. In der zweiten Zeile ist dann die Telefonnummern zu sehen.

Die erste Zahl der untersten Reihe „#001“ zeigt den Speicherplatz der Anruferliste. Zusätzlich wird die Uhrzeit und das Datum zu jedem Anruf angezeigt. Leuchtet die Anzeige „NEW“ wurde der Anruf noch nicht in der Liste kontrolliert. Die Anzeige „RPT“ (Repeat) zeigt Ihnen, dass diese Telefonnummer bereits mehrfach angerufen hat.

Mit dem Jogdial können Sie nun die Anruferliste durchsehen. Haben Sie den letzten Speicherplatz der Liste erreicht, zeigt das Display die Meldung „Ende der Liste“.

Werden alle neu aufgezeichneten Rufnummern kontrolliert, blinkt der Taster **CLIP** nicht mehr.

Erscheint im Display die Meldung „Nicht verfügbar“, steht die Rufnummer zur Anzeige im Display nicht zur Verfügung. Der Anrufer hat das Senden seiner Rufnummer unterdrückt oder die Nummer konnte nicht übermittelt werden.

4.2 TELEFONNUMMER AUS DER ANRUFERLISTE DIREKT ANWÄHLEN

Sie können Telefonnummern aus der Anruferliste direkt anwählen.

A. Bitte den Anweisungen folgen:	Display zeigt:
Drücken Sie einmal die Taste CLIP .	Erste Rufnummer der Anruferliste
Drehen Sie das Jogdial bis die gewünschte Telefonnummer im Display erscheint.	Telefonnummer/Name
Drücken Sie nun die Taste WÄHLEN und die Rufnummer wird über die Freisprecheinrichtung direkt angewählt. Heben Sie den Hörer ab, wenn Sie über den Hörer telefonieren möchten.	

Hinweis!

Vor dem Wählen vergleicht Ihr Telefon die Landes- und Ortsvorwahl der gewählten Rufnummer mit Ihrem Standort (Ortsvorwahl). Haben Sie während der Installation Ihre Ortsvorwahl eingegeben, werden die entsprechenden Zahlen nicht mehr mitgewählt, wenn es sich um eine Rufnummer aus Ihrem Ortsnetz handelt.

4.3 RUFNUMMER AUS DER ANRUFERLISTE IN DAS TELEFONBUCH SPEICHERN

Eine Telefonnummer aus der Anruferliste kann direkt in das Telefonbuch gespeichert werden.

A. Bitte den Anweisungen folgen:	Display zeigt:
Drücken Sie einmal die Taste CLIP .	Erste Rufnummer der Anruferliste
Drehen Sie das Jogdial bis die gewünschte Telefonnummer im Display erscheint.	Telefonnummer/Name
Drücken Sie nun die Taste Ja .	Speichern
Bestätigen Sie die Anzeige wieder mit Ja .	_
Geben Sie nun den Namen ein. Zur Eingabe des Namens sind die Zahlen mit Buchstaben beschriftet. Durch mehrmaliges Drücken der entsprechenden Taste können die Gross- und Kleinbuchstaben sowie Zahlen und Sonderzeichen eingegeben werden.	
Bestätigen Sie mit der Taste Ja . Im Display erscheint die Rufnummer aus der Anruferliste.	Nummer: XXXXXX
Speichern Sie nun mit der Taste Ja .	Gespeichert

4.4 EINZELNE RUFNUMMER AUS DER ANRUFERLISTE LÖSCHEN

A. Bitte den Anweisungen folgen:	Display zeigt:
Drücken Sie einmal die Taste CLIP .	Erste Rufnummer der Anruferliste
Drehen Sie das Jogdial bis die gewünschte Telefonnummer im Display erscheint.	Telefonnummer/Name
Drücken Sie nun die Taste Löschen und die Rufnummer wird aus der Anruferliste gelöscht.	

4.5 KOMPLETTE ANRUFERLISTE LÖSCHEN

Bitte beachten Sie, dass die Liste nur dann gelöscht werden kann, wenn Sie die Anruferliste vorher komplett eingesehen haben. Die Taste **CLIP** darf nicht blinken. Siehe dazu Punkt 4.1.

A. Bitte den Anweisungen folgen:	Display zeigt:
Drücken Sie einmal die Taste CLIP .	Erste Rufnummer der Anruferliste
Drücken Sie nun die Taste Löschen für eine Sekunde.	Bestätigt (j/n) ?
Bestätigen Sie das Löschen mit Ja oder brechen Sie den Vorgang mit Nein ab.	Gelöscht

5. DIE "R" SIGNALTASTE

Die "R" Signaltaste Ihres Telefons können Sie an Nebenstellenanlagen und bei der Verwendung der T-Net Funktionen der DEUTSCHEN TELEKOM nutzen.

5.1 “R” TASTE AN NEBENSTELLENANLAGEN

Haben Sie Ihr AUDIOLINE 300G mit einer Nebenstellenanlage verbunden, können Sie alle Möglichkeiten, wie z.B. Anrufe weiterleiten, automatischen Rückruf usw. nutzen. Die „R“ Signaltaste verschafft Ihnen den Zugang zu diesen Möglichkeiten. An einer Nebenstellenanlage wird die FLASH-Zeit "100ms" benötigt (Einstellung siehe 5.3). Ob Ihr Telefon an Ihrer Nebenstellenanlage einwandfrei funktioniert, erfahren Sie bei dem Händler, bei dem die Anlage gekauft wurde.

5.2 “R” TASTE UND DAS T-NET DER DEUTSCHEN TELEKOM

Ihr AUDIOLINE-Telefon unterstützt die wichtigsten Mehrwertdienste der DEUTSCHEN TELEKOM (z.B.: Makeln, Anklopfen, Dreier-Konferenz, u.a.). Das T-Net arbeitet mit der Einstellung "FLASH 300ms" (Einstellung siehe 5.3). Zur Freischaltung der T-Net Funktionen wenden Sie sich bitte an die DEUTSCHE TELEKOM.

5.3 EINSTELLEN DER FLASH-ZEIT

A. Bitte den Anweisungen folgen:	Display zeigt:
Drücken Sie einmal die Taste Menü .	Hinzufügen
Drehen Sie das Jogdial bis Sie die Meldung „Eingaben“ im Display erscheint.	Eingaben
Bestätigen Sie mit Ja .	Uhr
Drehen Sie das Jogdial bis Sie die Meldung „Flash Zeit“ im Display erscheint.	Flash Zeit
Bestätigen Sie mit Ja .	Aktuelle Flashzeit
Benutzen Sie das Jogdial um die gewünschte Flashzeit einzustellen.	100 - 300- 600 ms
Bestätigen Sie mit Ja .	Flash Zeit
Drücken Sie zweimal die Taste Nein um die Programmierung zu verlassen.	

5.4 TELEFONNUMMERN SPEICHERN AN NEBENSTELLENANLAGEN

Bei einigen Nebenstellenanlagen entsteht eine kurze Pause zwischen der Amtskennziffer und dem Freizeichen. Beim Wählen aus dem Telefonbuch kann diese Pause mit gespeichert werden, damit die weiteren Zahlen nicht zu schnell gewählt werden. Drücken Sie während des Speicherns vor der eigentlichen Rufnummer einfach die Taste . Die Eingabe einer Pause wird im Display mit "-" angezeigt. Beim Wählen aus dem Telefonbuch wird dann nach der Amtskennziffer (siehe 2.10) automatisch eine Pause eingefügt.

6. WEITERE EINSTELLUNGEN

Hinweis: Der Menüpunkt DIAGNOSE ist zu Testzwecken bestimmt und darf nur von geschultem Fachpersonal benutzt werden.

6.1 DISPLAYKONTRAST EINSTELLEN

Um das Display mit dem Kontrast den örtlichen Lichtverhältnissen anzupassen, gehen Sie bitte wie folgt vor:

A. Bitte den Anweisungen folgen:	Display zeigt:
Drücken Sie einmal die Taste Menü .	Hinzufügen
Drehen Sie das Jogdial bis zur Meldung „Eingaben“.	Eingaben
Bestätigen Sie mit Ja .	Uhr
Drehen Sie das Jogdial bis zur Meldung „Kontrast“.	Kontrast
Bestätigen Sie mit Ja .	Aktueller Kontrast
Wählen Sie nun mit dem Jogdial den gewünschten Kontrast zwischen 1 (hell) und 4 (dunkel) aus.	1 bis 4
Bestätigen Sie mit Ja .	Kontrast
Drücken Sie zweimal die Taste Nein um die Programmierung zu verlassen.	

6.2 ANZEIGEFORMAT DER UHR EINSTELLEN

Die Uhr kann im 24 Stunden- (Standard) oder 12 Stunden-Format (AM/PM) eingestellt werden.

A. Bitte den Anweisungen folgen:	Display zeigt:
Drücken Sie einmal die Taste Menü .	Hinzufügen
Drehen Sie das Jogdial bis zur Meldung „Eingaben“.	Eingaben
Bestätigen Sie mit Ja .	Uhr
Drehen Sie das Jogdial bis zur Meldung „Zeitformat“.	Zeitformat
Bestätigen Sie mit Ja .	Aktuelle Einstellung
Wählen Sie nun mit dem Jogdial das gewünschte Format aus.	24 Stunden - AM/PM
Bestätigen Sie mit Ja .	Zeitformat
Drücken Sie zweimal die Taste Nein um die Programmierung zu verlassen.	

6.3 GEBÜHRENWERT EINSTELLEN

Im deutschen Telefonnetz können die Gebühreninformationen eines Gesprächs übertragen werden. Ob die Gebühreninformationen auch von allen privaten Anbietern übertragen werden, erfahren Sie bei den jeweiligen Netzbetreibern. Der Gebührenwert für eine Einheit ist auf DM 00,12 voreingestellt. Sollte dieser Wert einmal verändert werden, können Sie diesen in Ihrem Telefon anpassen.

A. Bitte den Anweisungen folgen:	Display zeigt:
Drücken Sie einmal die Taste Menü .	Hinzufügen
Drehen Sie das Jogdial bis Sie die Meldung „Gebührenkonto“ im Display erscheint.	Gebührenkonto
Bestätigen Sie mit Ja .	Gesamtgebühr
Drehen Sie das Jogdial bis Sie die Meldung „Tarif eingeben“ im Display erscheint und bestätigen Sie mit Ja .	Code:
Geben Sie den PIN-Code (Werkseinstellung 0 0 0 0) ein und bestätigen Sie mit Ja . Bei falschem PIN-Code zeigt das Display "Abgelehnt". Wie Sie den PIN-Code ändern können erfahren Sie im Kapitel 6.6.	Gebühr: 00.12
Geben Sie nun den neuen Gebührenwert ein. Beispiel: Sie möchten den Gebührenwert 24 Pfennig eingeben. Drücken Sie hintereinander die Zahlen 0 0 2 4.	Gebühr: 00.24
Drücken Sie zum Speichern die Taste Ja .	Gespeichert => Tarif eingeben
Drücken Sie zweimal die Taste Nein um die Programmierung zu verlassen.	

6.4 ZUGANGSNUMMERN FÜR VERSCHIEDENE TELEFONNETZANBIETER EINGEBEN

Mit Ihrem AUDIOLINE 300G Telefon können Sie das Telefonieren über die privaten Telefonnetzanbieter wesentlich vereinfachen. In Ihrem Telefon können Sie 3 verschiedene Zugangsnummern zu diesen privaten Telefonnetzanbietern speichern. Bei Gesprächen über das Telefonbuch können Sie dann wählen, über welchen Anbieter Sie telefonieren möchten. Wie Sie die Zugangsnummern vor dem Wählen anrufen, erfahren Sie im Kapitel 3.4.

A. Bitte den Anweisungen folgen:	Display zeigt:
Drücken Sie einmal die Taste Menü .	Hinzufügen
Drehen Sie das Jogdial bis die Meldung „Eingaben“ im Display erscheint.	Eingaben
Bestätigen Sie mit Ja .	Uhr
Drehen Sie das Jogdial bis die Meldung „Call-by-Call Nr.“ im Display erscheint.	Call-by-Call Nr.
Bestätigen Sie mit Ja .	Code 1:
Wählen Sie mit dem Jogdial einen der drei Speicherplätze „Code 1“, „Code 2“ oder „Code 3“.	Code x:
Bestätigen Sie mit Ja .	Nummer:
Geben Sie nun die gewünschte Zugangsnummer ein.	z.B. 01013
Bestätigen Sie mit Ja .	Gespeichert => Call-by-Call Nr.
Starten Sie nun mit Ja eine weitere Programmierung oder drücken Sie zweimal die Taste Nein um die Programmierung zu verlassen.	

6.5 ZUGANGSNUMMER FÜR INTERNATIONALE GESPRÄCHE

Für internationale Gespräche ersetzt Ihr Telefon automatisch das Zeichen "+" mit der Zugangsnummer für internationale Gespräche "00". Sollte diese Zugangsnummer einmal geändert werden, finden Sie im Menü den Punkt „Auslandsvorwahl“.

ACHTUNG! Diese Einstellung sollte nur durch geschultes Fachpersonal verändert werden. Bitte wenden Sie sich in diesem Fall an unsere Service Hotline 0180 5 00 13 88 .

6.6 PIN-CODE EINSTELLEN

Der PIN-Code wird nur zum Verstellen des Gebührenwertes verwendet und ist auf die Werkseinstellung "0 0 0 0" eingestellt.

Möchten Sie den voreingestellten PIN-Code einmal verändern, gehen Sie wie folgt vor:

A. Bitte den Anweisungen folgen:	Display zeigt:
Drücken Sie einmal die Taste Menü .	Hinzufügen
Drehen Sie das Jogdial bis die Meldung „Gebührenkonto“ im Display erscheint.	Gebührenkonto
Bestätigen Sie mit Ja .	Gesamtgebühr
Drehen Sie das Jogdial bis die Meldung „Code eingeben“ im Display erscheint und bestätigen Sie mit Ja .	Code eingeben:
Geben Sie nun den alten PIN-Code (Werkseinstellung 0 0 0 0) ein und bestätigen Sie mit Ja . Bei falschem PIN-Code zeigt das Display "Abgelehnt".	Neuer Code:
Geben Sie nun den neuen vierstelligen PIN-Code ein.	Neuer Code: ****
Bestätigen Sie mit der Taste Ja .	Wiederholen:
Geben Sie den neuen vierstelligen PIN-Code als Kontrolle noch einmal ein.	Wiederholen:****
Drücken Sie zum Speichern die Taste Ja .	Gespeichert => Code eingeben
Drücken Sie zweimal die Taste Nein um die Programmierung zu verlassen.	

ACHTUNG! Bitte notieren Sie sich den eingegebenen PIN-Code.

Haben Sie den Code einmal vergessen, kann dieser nur durch geschultes Fachpersonal wieder auf die Werkseinstellung "0 0 0 0" zurückgesetzt werden. Bitte wenden Sie sich in diesem Fall an unsere Service Hotline 0180 5 00 13 88 .

7. WICHTIGE INFORMATIONEN

7.1 SICHERHEITSHINWEISE

Bedienungsanleitung

Bitte lesen Sie diese Bedienungsanleitung sorgfältig durch. Bei eventuell auftretenden Fragen, wenden Sie sich bitte an unseren Service unter der Hotline - Rufnummer 0180 5 00 13 88. Öffnen Sie das Gerät in keinem Fall selbst und führen Sie keine eigenen Reparaturversuche aus. Bei Garantieansprüchen wenden Sie sich bitte an Ihren Fachhändler.

Entsorgung

Ist die Gebrauchszeit der Batterien/Akkus oder der gesamten Anlage abgelaufen, entsorgen Sie diese bitte umweltfreundlich gemäss den gesetzlichen Bestimmungen. Verbrauchte Batterien niemals öffnen, kurzschließen oder ins Feuer werfen.

Pflege

Die Gehäuseoberflächen können mit einem trockenen, weichen und fusselreifen Tuch gereinigt werden. Niemals Reinigungsmittel oder gar aggressive Lösungsmittel verwenden.

Batterien

Bitte benutzen Sie nur Alkaline 1,5V Typ AAA Batterien. Vor Austausch oder Ersteinbau der Batterien muss der TAE-Stecker vom Telekommunikationsnetz getrennt werden. Hohe Spannungen aus dem Fernmeldenetz können an den Batteriekontakten anliegen. Beim Einlegen der Batterie Verpolung vermeiden.

Netzteil

Bitte verwenden Sie immer das mitgelieferte Steckernetzteil "AC-DC 9V 150mA, Plusspannung am inneren Ring".

Temperatur und Umgebungsbedingungen

Das Gerät ist für den Betrieb in geschützten Räumen mit einem Temperaturbereich von +5 °C bis 45 °C ausgelegt. Das Gerät darf nicht in Feuchträumen wie Bad oder Waschküche aufgestellt werden. Vermeiden Sie die Nähe zu Wärmequellen wie Heizkörpern und setzen Sie das Gerät keiner direkten Sonnenbestrahlung aus. Es ist völlig normal, dass sich das Telefon beim täglichen Gebrauch erhitzen. Wir empfehlen daher, dieses Produkt nicht auf antiken Möbeln, Furnieren oder anderen Holzoberflächen zu benutzen.

Anschlusshinweise

Das AUDIOLINE Telefon 300G besitzt die Voraussetzungen an einer TAE-Steckdose mit F-/N- Codierung gemeinsam mit anderen Anschlussgeräten wie Fax, Anrufbeantworter oder einem Modem benutzt zu werden.

Zulassung und CE-Zeichen

Das Gerät ist für den Einsatz im europäischen Telefonnetz freigegeben. Dieses Gerät erfüllt die Anforderungen der EU-Richtlinien. Die Konformität des Gerätes mit den oben genannten Richtlinien wird durch das CE-Kennzeichen bestätigt. Die Konformitätserklärung finden Sie am Ende dieser Anleitung.

7.2 TELEFONKABEL AUSTAUSCHEN

Müssen Sie Ihr Telefonkabel austauschen, finden Sie anhand der folgenden Zeichnung das passende Kabel bei Ihrem Händler.

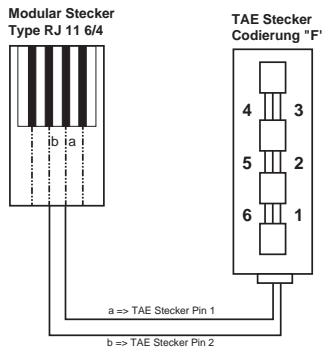

7.3 WANDMONTAGE

Ihr AUDIOLINE 300G ist auch zur Wandmontage geeignet. Im Lieferumfang finden Sie dazu zwei Schrauben sowie eine genaue Montageanleitung.



Wenn Sie das Telefon auf einem Tisch benutzen, muss sich der Einhängehaken des Hörers in der versenkten Position befinden, wie es in der Abbildung A dargestellt ist (Werkseinstellung).

Bei einer Wandmontage wird der Einhängehaken des Telefonhörers herausgezogen und umgedreht. Siehe dazu die Abbildung B.

7.4 FEHLERSUCHE

Entfernen Sie alle zusätzlichen Telefonapparate und verbinden Sie nur das Telefon direkt mit der Telefonbuchse. Sollte der Fehler immer noch auftreten, verbinden Sie ein anderes Telefon (wenn vorhanden) mit der Telefonbuchse. Die Ergebnisse zeigen Ihnen, ob der Fehler am Gerät oder der Telefonleitung liegt.

Bei auftretenden Fragen, wenden Sie sich bitte an unseren Service unter der Hotline - Rufnummer 0180 5 00 13 88. Natürlich können Sie auch die Störungsstelle der DEUTSCHEN TELEKOM anrufen, die Ihnen weitere Hinweise zum Überprüfen Ihrer Anlage gibt.

7.5 GARANTIE

AUDIOLINE - Geräte werden nach den modernsten Produktionsverfahren hergestellt und geprüft. Ausgesuchte Materialien und hoch entwickelte Technologien sorgen für einwandfreie Funktion und lange Lebensdauer. Sollte Ihr Gerät dennoch einen Defekt innerhalb der Garantiezeit aufweisen, wenden Sie sich bitte unter Vorlage Ihrer Kaufquittung ausschließlich an das Geschäft, in dem Sie Ihr AUDIOLINE - Gerät gekauft haben.

Die Garantiezeit beträgt 12 Monate, gerechnet vom Tage des Kaufs zu nachfolgenden Bedingungen: Innerhalb der Garantiezeit werden alle Mängel, die auf Material- oder Herstellungsfehler zurückzuführen sind, kostenlos beseitigt. Der Garantieanspruch erlischt bei Eingriffen durch den Käufer oder durch Dritte. Schäden, die durch unsachgemäße Behandlung oder Bedienung, durch falsches Aufstellen oder Aufbewahren, durch unsachgemäßen Anschluss oder Installation sowie durch höhere Gewalt oder sonstige äußere Einflüsse entstehen, fallen nicht unter die Garantieleistung. Wir behalten uns vor, bei Reklamationen die defekten Teile auszubessern oder zu ersetzen oder das Gerät auszutauschen.

Ausgetauschte Teile oder ausgetauschte Geräte gehen in unser Eigentum über. Schadenersatzansprüche sind ausgeschlossen, soweit sie nicht auf Vorsatz oder grober Fahrlässigkeit des Herstellers beruhen. Alle Gewährleistungsansprüche nach diesen Bestimmungen sind ausschließlich gegenüber Ihrem Fachhändler geltend zu machen. Nach Ablauf von einem Jahr nach Kauf und Übergabe unserer Produkte können Gewährleistungsrechte nicht mehr geltend gemacht werden.

Bei unnötiger oder unberechtigter Beanspruchung des Kundendienstes berechnen wir das für unsere Dienstleistungen übliche Entgelt für Material, Arbeitszeit, Porto + Verpackung. Reklamationen sind unmittelbar nach Feststellung zu melden. Die Garantie ist gültig innerhalb der Bundesrepublik Deutschland.

1. Operational Elements	37
2. Installation	38
2.1 Connecting the Receiver	38
2.2 Insert Batteries (supplied).....	38
2.3 Connect Mains Power Supply (supplied).....	38
2.4 Connecting the Telephone	39
2.5 Modem Connection	39
2.6 T-NET Set-up	39
2.7 Indication of Charges in the Display	39
2.8 Setting the Time / Date.....	40
2.9 Entering Local Dialling Code	40
2.10 Outside Line Code on Private Exchanges	41
3. Operation	42
3.1 Making a call using the receiver or handsfree feature	42
3.2 Dialling from the Phone Book	43
3.3 Receiving Calls.....	44
3.4 Selecting different telephone network providers	44
3.5 Muting	45
3.6 Adjustable Call Tone	45
3.7 Redial	45
3.8 Automatic Redial	46
3.9 Entering the Phone Book.....	47
3.9.1 Changing stored telephone numbers or names	48
3.9.2 Deleting a number in the phone book	49
3.10 Use of the SIM card.....	49
3.10.1 Synchronising the phone book in your GSM mobile phone with the internal phone book (Update)	50
3.10.2 Copying the phone book from GSM mobile phones to the internal phone book and vice versa	51
3.11 Interrogating call charges	52
3.11.1 Resetting charge display to zero.....	53
3.12 Finding out the charges for the last call.....	53

4. Caller Display (CLID)	54
4.1 Viewing the Caller List.....	54
4.2 Dialling a telephone number directly from the Caller List	55
4.3 Saving a number from the Caller List to the Phone Book.....	56
4.4 Deleting individual numbers from the caller list	56
4.5 Deleting the entire caller list.....	56
5. The "R" Signal Button	57
5.1 "R" Button on private exchanges.....	57
5.2 "R" Button and the DEUTSCHE TELEKOM T-Net.....	57
5.3 Setting the FLASH time	57
5.4 Storing Telephone numbers on private exchanges	58
6. Other Settings	59
6.1 Adjusting Display Contrast	59
6.2 Set Clock Display Format.....	59
6.3 Setting Tariff	60
6.4 Entering Access Numbers for different Telephone Network Providers.....	61
6.5 Access Number for International Calls	61
6.6 Setting the PIN Code	62
7. Important Information	63
7.1 Safety Information	63
7.2 Replacing the telephone cable.....	64
7.3 Wall Mounting	65
7.4 Fault Finding	65
7.5 Guarantee	66
Declaration of Conformity	67

1. OPERATIONAL ELEMENTS



- | | |
|--------------------|-----------------------------------|
| 1 Jog dial | 10 Slide switch for ringer volume |
| 2 DIAL button | 11 SIM card holder |
| 3 UPDATE button | 12 AUTO- Redial button |
| 4 CLID button | 13 "R" Signal button |
| 5 MENU button | 14 MUTE button |
| 6 DIRECTORY button | 15 Redial |
| 7 NO button | 16 HANDSFREE button |
| 8 YES button | 17 Receiver volume |
| 9 DELETE button | |

2. INSTALLATION

2.1 CONNECTING THE RECEIVER

After unpacking your telephone, you must first connect the telephone receiver to the base unit. The spiral cable needed for this has two identical connections so that there can be no confusion. First take one end of the spiral cable and plug it into the socket at the bottom of the receiver. Now plug the other end into the socket on the left-hand side of the base unit.

2.2 INSERT BATTERIES (supplied)

Before connecting your new telephone to the telephone network, the four batteries supplied should be installed. Please only use alkaline 1,5V type AAA batteries. The batteries are only required in case there is a power cut so that the internal clock, all memory functions and the handsfree feature work correctly. Before installing or changing the batteries make sure that the telephone is not connected to the telephone network.

1. The battery compartment is to be found on the underside of your telephone.
2. Remove the screw and open the battery compartment.
3. Insert the batteries. Ensure that the polarity is correct.

Bottom row of batteries

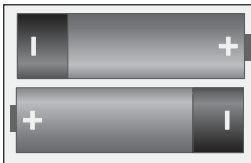

Top row of batteries

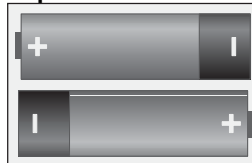

4. Close the compartment and secure the lid with the screw.

The batteries should be changed when this symbol  appears in the top left-hand half of the display. The lifetime is about 1 year.

2.3 CONNECT MAINS POWER SUPPLY (supplied)

In order to enjoy maximum convenience, we recommend the use of the mains power supply provided. The 300G telephone can also be used without the power supply however if connection is not possible. You will need the batteries even when using the mains power supply to protect against power cuts.

Note: You can also use your telephone without the mains power supply provided. Please note that the batteries must then be changed after about 6 months.

2.4 CONNECTING THE TELEPHONE

Insert the small mains power supply plug into the socket at the rear of the telephone and the plug-in power supply into a properly installed mains socket.

Connect the telephone cable provided to the telephone jack and the telephone socket on the rear of the telephone. The AUDIOLINE 300G works using the TTD system (Touch-Tone Dialling).

2.5 MODEM CONNECTION

The 300G telephone has a "MODEM" connection socket for a modem or fax machine on the rear of the unit. Please note that this connection uses the same telephone line as the telephone itself. The connected device cannot be used at the same time as the telephone.

2.6 T-NET SET-UP

Your AUDIOLINE telephone supports the most important DEUTSCHE TELEKOM added value functions (e.g. brokering, call waiting, three-way conference, etc.). For these, you will need the "FLASH" setting on your telephone. More information can be found in item 5. Please contact DEUTSCHE TELEKOM to gain access to these functions (some of which are subject to charge).

2.7 INDICATION OF CHARGES IN THE DISPLAY

Call charge information can be transmitted from the DEUTSCHE TELEKOM telephone network. You can find out from the appropriate network operator whether charge information can also be transmitted from private suppliers. Your telephone will show the charges incurred in the display. Moreover, the cost of the last call and the total charges can be interrogated at any time. For more information, see Chapters 3.11 and 3.12. The charge for one unit is preset to DM 00.12. If this value should ever change, you can find out from Chapter 6.3 how you can set the new value

2.8 SETTING THE TIME / DATE

If you want to reset the current time and date or change a value already entered, proceed as follows:

Note: All entries must be made as two digits. If you want to enter the date 8th of October, press the numbers 08 for the day and 10 for the month.

PLEASE FOLLOW THE INSTRUCTIONS:	Display shows:
Press the Menü button.	Hinzufügen
Turn the Jog dial until the “Einstellungen” message appears in the display.	Einstellungen
Now press the Ja button twice.	Date and time. The first figure of the date flashes.
Now enter the current day, the month, the hour and the minutes one after the other using the keypad.	If you want to set the 24 th October and the time 15.05, enter the numbers “24 10 15 05” using the keypad.
The date and time are saved by pressing the Ja button.	
To exit programming mode, press the Nein button twice.	

2.9 ENTERING LOCAL DIALLING CODE

Telephone numbers must always be stored in mobile phones with the dialling code. If these numbers are then transferred to your 300G telephone via the SIM card, the dialling code can of course be omitted when making local calls. For this purpose the 300G telephone must know your local dialling code.

A. Please follow the instructions:	Display shows:
Press the Menü button once.	Hinzufügen
Turn the Jog dial as far as the “Einstellungen” message	Einstellungen
Confirm with Ja .	Uhr
Turn the Jog dial until the “Ortsvorwahl” message appears in the display.	Ortsvorwahl

Confirm with Ja .	Nummer:
Note: A local dialling code already entered will not be shown in the display.	
Now enter your own local dialling code without the zero.	e.g. 6747
Confirm with Ja .	Gespeichert => Ortsvorwahl
To exit programming mode, press the Nein button twice.	

2.10 OUTSIDE LINE CODE ON PRIVATE EXCHANGES

If you have connected your 300G telephone to a private exchange, you may need to dial a particular number (e.g. “9” or “0”) in order to get a dialling tone for an outside line on your extension. If you have transferred the telephone numbers from your mobile phone to your 300G telephone via the SIM card, these telephone numbers must be automatically supplemented by the outside line code when dialling. Therefore, now enter the outside line code necessary for your private exchange.

A. Please follow the instructions:	Display shows:
Press the Menü button once.	Hinzufügen
Turn the Jog dial until the “Einstellungen” message appears in the display	Einstellungen
Confirm with Ja .	Uhr
Turn the Jog dial until the “Amtskennzahl” message appears in the display.	Amtskennzahl
Confirm with Ja .	Nummer:
Note: codes already entered will not be shown in the display.	
Now enter your own outside line code.	e.g. “0”
Confirm with Ja .	Gespeichert – Amtskennzahl
To exit programming mode, press the Nein button twice.	

Note: If you want to delete an outside line code already stored, do not enter a number when programming and confirm the blank display.



3. OPERATION

3.1 MAKING A CALL USING THE RECEIVER OR HANDSFREE FEATURE

The AUDIOLINE 300G can be used like any conventional telephone and, in addition, has some useful special features, which make phoning considerably easier for you. You have three ways of making a call:

A. Please follow the instructions:	Display shows:
Lift the receiver.	"ON LINE"
Now dial the required telephone number.	The number dialled; after ca. 10 seconds the cost of the call and the duration of the call.

If you want to change from the receiver to the handsfree feature, press the  button and replace the receiver.

B. Please follow the instructions:	Display shows:
Dial the required telephone number. With this method of entry, you can first check the telephone number and change it again if necessary. Use the Jog dial and the  button for this purpose.	Number dialled.
Press the  button.	"ON LINE" and the number dialled; after ca. 10 seconds the cost of the call and the duration of the call.

After the number has been dialled, the telephone switches immediately to the handsfree facility. To end the call, press the  button. By lifting the receiver, the call can be continued via the receiver.

C. Please follow the instructions:	Display shows:
Press the  button.	"ON LINE"
Dial the required number.	The number dialled; after ca. 10 seconds the cost of the call and the duration of the call.

If the other party accepts the call, his voice will be heard over the in-built loudspeaker. When using the handsfree facility always speak loudly and clearly towards the telephone. The volume can be adjusted using the two buttons VOL "+" and "-" on your telephone. If you want to change from the handsfree facility to the receiver, simply lift the receiver.

3.2 DIALLING FROM THE PHONE BOOK

A. Please follow the instructions:	Display shows:
Press the Verzeichnis button.	Name:
Press the buttons with the appropriate letters to select the number alphabetically and/or search for the right number using the Jog dial.	Stored phone number with name.
Press the Wählen button to call the selected number.	"ON LINE" and the number dialled.

When the other party answers, you can speak using the handsfree facility or by lifting the receiver.

If the other party does not answer, cancel the attempt using the  button.

Note: You can find out in Chapter 3.9 how to store telephone numbers in the phone book.

3.3 RECEIVING CALLS



As soon as you receive a call, the caller's number appears in the display. Further information on caller display is given in Chapter 4 "Caller Display" (CLID).

The call can now be accepted using the receiver or the handsfree facility. Lift the receiver or use the handsfree facility by pressing the handsfree button .

To end the call, replace the receiver or press the handsfree button .

3.4 SELECTING DIFFERENT TELEPHONE NETWORK PROVIDERS

With your AUDIOLINE 300G telephone you can make calling by way of the private telephone network providers considerably easier. You can store 3 different Call-By-Call numbers to these private telephone network providers in your telephone. When making calls using the phone book you can then choose which provider you wish to use to make the call. You will find out how to enter the Call-By-Call numbers in Chapter 6.4.

A. Please follow the instructions:	Display shows:
Press the  button.	Call-by-call Nr:
Now press one of the previously entered access numbers by pressing the numbers 1, 2 or 3.	Selected call-by-call number.
Confirm the selection with  .	
Now press the buttons with the appropriate letters to select the number from the phone book and/or search for the right number using the Jog dial.	Stored phone number with name.
Press the  button to call the selected number.	"ON LINE" and the selected access number and telephone number.

3.5 MUTING

You can switch off the microphone during a call using the mute button. It is thus possible to speak without the other party hearing you. The loudspeaker remains switched on and you can continue to hear the other party. You can use the mute button during a call both with the receiver and with the handsfree facility.

If you want to switch the microphone off, press the  button. The indicator light shows that mute has been selected.

To switch the microphone on again, press the  button once more.

3.6 ADJUSTABLE CALL TONE

You can use the “RING” slide switch on the right-hand side of your telephone to select the settings “SOFT” or “LOUD” to adapt the ringer volume to your requirements. If you ever do not want to be disturbed, use the “OFF” position.

3.7 REDIAL

If a connection that you have dialled is engaged or you were unable to get through to anybody, simply replace the receiver. The last three numbers dialled remain stored in the telephone automatically. To call one of the last three numbers dialled, proceed as follows:

Select one of the last three numbers by repeatedly pressing the  button.

Press the **Wählen** button. After the number has been dialled, the telephone switches immediately to the handsfree facility. By lifting the receiver, the call can be continued via the receiver.

You can also delete a particular number from the redial memory. Select the required telephone number with the receiver on the hook by using the  button and press the **Löschen** button.

3.8 AUTOMATIC REDIAL

The automatic redial is a useful aid to make telephoning easier for you. If a number is engaged, the number will be repeated automatically up to ten times.

Attempt to make a call to the required party.

If the line is engaged, press the  button. The display shows “BITTE AUFLEGEN” and then “AUTO WAHL”. The LED next to the handsfree button flashes.

If you made the call using the handsfree facility, the call is ended automatically.

Now, after about 30 seconds your telephone will try to call the number again. The handsfree facility is switched on and the number is dialled. If the number is still engaged, the handsfree facility automatically switches itself off again after a short time and your telephone waits for a further 30 seconds before another attempt is made.

If the call is answered, you can press  button to carry out the call using the handsfree facility. By lifting the receiver, the call can be continued via the receiver.

Note: By lifting and replacing the receiver once, the automatic redial is automatically cancelled.

3.9 ENTERING THE PHONE BOOK

Using your telephone, you can store 150 telephone numbers, each with 20 digits, in the phone book. In addition, a name can be stored with each telephone number, each name having 16 letters. For direct dialling, the direct dial buttons can be allocated numbers from the phone book.

A. Please follow the instructions:	Display shows:
Press the Menü button.	"Hinzufügen"
Confirm with the Ja button.	Name:
<p>Before saving the telephone number, first enter the name. The numbers are also inscribed with letters for entering the name. By repeatedly pressing the appropriate button, upper and lower case letters as well as numbers and special characters can be entered.</p> <p>Example: You wish to enter the name "Peter". Press: 1 x button 7, 5 x button 3, 4 x button 8, 5 x button 3, 7 x button 7</p> <p>To enter a space, turn the Jog dial to the right. To enter the same letter twice, press the appropriate letter and then turn the Jog dial to the right before entering the second letter. To correct a mistake, move the cursor to the required position by turning the Jog dial and change the entry. You can delete the selected letter (cursor flashes) with the Löschen button. The special characters (., ? ! - &) can be entered using the "1" and "*" buttons.</p>	
Confirm with the Ja button.	Nummer:
<p>Enter the complete telephone number. You can delete numbers again using the Löschen button (cursor flashes).</p> <p>In order to be able to use numbers later in your mobile phone, always enter the country code +49 and the local dialling code without the zero. To get the "+" sign, press and hold the * button for one second. To delete the "+" sign, press the * button again for one second.</p>	Number dialled e.g. 1234 56789
Confirm with the Ja button.	Gespeichert
After a few seconds, the display shows "Hinzufügen"	Hinzufügen
To enter more numbers, press the Ja button and start again by entering the name	Name:
Exit the menu with the Nein button.	

To prevent your own local dialling code, which is entered in the phone book as is common with mobile phones, from being dialled along with the number, your telephone can automatically filter this out. For more information, see Chapter 6.3. If you have also entered the numbers with the German country code +49, this will be recognised by the telephone and the country code will not be dialled along with the number. With international calls, your telephone automatically replaces the “+” sign with the code for abroad “0 0”.

3.9.1 CHANGING STORED TELEPHONE NUMBERS OR NAMES

Stored telephone numbers can be changed at any time. Please proceed as follows:

A. Please follow the instructions:	Display shows:
Press the Verzeichnis button once.	Name:
Press the appropriate initial letter on the keypad or use the Jog dial to select the telephone numbers.	Telephone number with name.
Confirm with the Ja button.	Bearbeiten
Confirm with the Ja button.	Selected name
Now enter the new name. By repeatedly pressing the Löschen button, you can delete the name letter by letter. Alternatively, use the Jog dial to make changes within the name.	
Confirm with the Ja button.	Telephone number.
Now enter the new number. By repeatedly pressing the Löschen button, you can delete the individual digits. Alternatively, use the Jog dial to make changes within the number.	
The changes are saved by pressing the Ja button	Gespeichert – Name:
Now select another number for changing if required or exit the menu with the Nein button.	

3.9.2 DELETING A NUMBER IN THE PHONE BOOK

A. Please follow the instructions:	Display shows:
Press the Verzeichnis button once.	Name:
Press the appropriate initial letter on the keypad or use the Jog dial to select the telephone number.	Telephone number with name.
Confirm with the Ja button.	Bearbeiten
Now turn the Jog dial once to the right.	Löschen
Confirm with the Ja button.	Bestätigt (j/n)
Now press Ja to delete the entry or cancel the process with Nein .	Gelöscht with yes Löschen with no
Exit the menu with the Nein button.	

3.10 USE OF THE SIM CARD

With your AUDIOLINE 300G you can copy the telephone numbers stored in the phone book of your GSM mobile phone into the phone book of your telephone. You can keep both phone books at the same level using the "Synchronisation" function. The 300G telephone book contains 150 memory locations.

WARNING! When you want to transfer the telephone numbers in your mobile phone to the 300G telephone for the first time or vice versa, please always use synchronisation (item 3.10,1) so that the numbers already stored both in the mobile phone and in the telephone are not lost. If you should ever change your SIM card at a later date (e.g. change of provider), **do not use synchronisation the first time** but copy the data as described under item 3.10.2 instead. After this you can use synchronisation again for realignment.

Please handle the SIM card carefully and do not touch the contact surfaces. Always place the card in the cardholder with the contact surfaces uppermost. The card is slightly bevelled at the bottom right so that it cannot be inserted incorrectly.

3.10.1 SYNCHRONISING THE PHONE BOOK IN YOUR GSM MOBILE PHONE WITH THE INTERNAL PHONE BOOK (UPDATE)

Please use synchronisation to keep both phone books up to the same status at all times. Numbers, which in the meantime have been stored either in the mobile phone or in the telephone are thus copied from the mobile phone to the telephone and vice versa.

A. Please follow the instructions:	Display shows:
Press the Update button.	Karte einlegen
Now open the compartment for the SIM card and insert the card into the holder.	Karte einlegen
Now slide the cardholder back into the telephone and press the Ja button.	Warte ... => Pin:_
Enter your mobile phone's four-digit PIN code.	Pin: ****
Synchronisation is now started immediately by pressing Ja . If the PIN code was not entered correctly, you can enter the PIN code again after a few seconds. WARNING! Please note that there are only three attempts available. After this, the SIM card must be revalidated with the "master PIN" (PUK).	Warte => Fertig Abgelehnt => Pin:_
If the message "Karte entfernen" appears in the display, remove the card from the telephone and confirm with Ja .	Karte entfernen

3.10.2 COPYING THE PHONE BOOK FROM GSM MOBILE PHONES TO THE INTERNAL PHONE BOOK AND VICE VERSA

You will not normally need this function if you use synchronisation regularly. Bear in mind that copying deletes the current phone book in the target device.

Copying should therefore only be used when you want to transfer the entire phone book to the SIM card or vice versa. Two functions “Karte an Telefon” and “Telefon an Karte” are available.

Example 1 for “Telefon an Karte”. You have a new mobile phone with a new SIM card and want to transfer the entire phone book from your telephone to the SIM card.

Example 2 for “Karte an Telefon”. You have not yet entered any telephone numbers into your telephone’s phone book and want to transfer the entire phone book from the SIM card to the telephone.

A. Please follow the instructions:	Display shows:
Press the Menü button.	Hinzufügen
Turn the Jog dial until the message “SIM Eingabe” appears in the display.	SIM Eingabe
Confirm with Ja .	Karte einlegen
Now open the compartment for the SIM card and insert the card into the holder.	Karte einlegen
Now slide the cardholder back into the telephone and press the Ja button.	Warte ... => Pin: _
Enter your mobile phone’s four-digit PIN code.	Pin: ****
Confirm the PIN code with Ja . If the PIN code was not entered correctly, you can enter the PIN code again after a few seconds. WARNING! Please note that there are only three attempts available. After this, the SIM card must be revalidated with the “master PIN” (PUK).	Alles kopieren
Press Ja once more.	Karte an Telefon

Now choose whether you want to copy the telephone numbers from the telephone to the SIM card or from the SIM card to the telephone by using the Jog dial.	Karte an Telefon or Telefon an Karte
Karte an Telefon => Telephone numbers on the card are copied to the telephone Telefon an Karte => Telephone numbers in the telephone are copied to the SIM card	
Warning: No synchronisation takes place. Any existing data are deleted when copying.	
Confirm with the Ja button.	Bestätigt (j/n)?
Start copying with Ja or cancel the function with Nein . Warning: When copying from the telephone to the SIM card, an additional safety query is incorporated. Confirm the message "Overwrite?" with Ja .	with yes: Warte with no: Alles kopieren
The completion of the copying process is confirmed in the display.	Fertig and then Alles kopieren
Press Nein and remove the SIM card.	Karte entfernen
After removing, confirm with Ja .	SIM Eingabe
Exit programming with the Nein button.	

3.11 INTERROGATING CALL CHARGES

In addition to the display of the current call charge during a call, the total charges incurred for all calls are added together and stored. This value can be interrogated at any time using the menu.

A. Please follow the instructions:	Display shows:
Press the Menü button.	Hinzufügen
Turn the Jog dial until the message "Gebührenkonto" appears in the display.	Gebührenkonto
Confirm twice with Ja . Example: 33 0000_60 <i>Minutes</i> charges in DM	The length of all calls in minutes and the total charges.
Press the Nein button three times to exit programming	

As a maximum, 9999 minutes and charges to the value of DM 9999.99 can be displayed. If these values are exceeded, an "E" also appears in the display.

3.11.1 RESETTING CHARGE DISPLAY TO ZERO

If you want to restart the addition of charges, you can reset the charge counter to zero. Deleting the charge counter is only possible using a PIN code. The PIN code is preset to "0 0 0 0". You can find out how to change the PIN code under item 6.6.

A. Please follow the instructions:	Display shows:
Press the Menü button.	Hinzufügen
Turn the Jog dial until the message "Gebührenkonto" appears in the display.	Gebührenkonto
Confirm twice with Ja . Example: 33 0000_60 Minutes charges in DM	The length of all calls in minutes and the total charges.
Press the Löschen button.	Löschen (j/n)?
Start deleting with Ja or cancel the function by pressing Nein three times.	with yes: Code:
Enter the PIN code and confirm with Ja . If the PIN code is incorrect, the display shows "Abgelehnt".	Leeres Konto
Press the Nein button twice to exit programming	

3.12 FINDING OUT THE CHARGES FOR THE LAST CALL

If you want to look again at the charges incurred and the duration of the last call, proceed as follows:

A. Please follow the instructions:	Display shows:
Press the Menü button.	Hinzufügen
Turn the Jog dial until the message "Gebührenkonto" appears in the display.	Gebührenkonto
Confirm with Ja .	Gesamtgebühr
Turn the Jog dial until the message "Letzter Ruf" appears in the display.	Letzter Ruf
Initiate the display of the duration and charge with Ja .	Duration / Charges.
Press the Nein button three times to exit programming	

4. CALLER DISPLAY (CLID)

Using caller display, you can see with incoming calls who is calling you. If this function is available on your line, the display shows you the caller's telephone number as soon as the telephone rings. If you have stored this telephone number in your phone book, the name is also shown in addition to the number. All calls are saved in a caller list with date and time so that you will not miss any calls even in your absence. Up to 99 numbers are saved in the caller list. When the list is full, the oldest number is always deleted from the list.

If calls are registered during your absence, this is shown in the display.

TOTAL: 34 NEU:05

This indication in the display shows that there is a total of 34 calls in the caller list. There are 5 new calls in the caller list that have not yet been checked. In addition, when there are new calls, the **CLIP** button flashes.

Warning!

Caller display is an optional service from your telephone provider. Your telephone will show the number in the display if your telephone provider offers this service. Please ask your telephone provider for further information. If this service is not available, incoming calls will not be shown in the display.

4.1 VIEWING THE CALLER LIST

Press the **CLIP** button. The first storage location in the caller list appears in the display. This is at the same time the last call received.

Name
Telefonnummer
#001 --/-- --:-- NEW RPT

If the number is stored in the phone book, the appropriate name appears in the first line. The telephone number can then be seen in the second line.

The first figure in the bottom row “#001” shows the storage location in the caller list. After this come the date and time of storing. If the symbol “NEW” appears, then the call has not yet been checked in the list. The symbol “RPT” (Repeat) tells you that this number has already called several times. The time and date of the latest call is always displayed.

You can now look through the caller list using the Jog dial. When you reach the last storage location in the list, the display shows the message “Ende der Liste”.

When all newly recorded numbers have been checked, the **CLIP** button no longer flashes.

If the message “Not available” appears in the display, the number is not available for showing in the display. The caller has either suppressed the transmission of his number or the number could not be transferred.

4.2 DIALLING A TELEPHONE NUMBER DIRECTLY FROM THE CALLER LIST

You can dial telephone numbers directly from the caller list.

A. Please follow the instructions:	Display shows:
Press the CLIP button once.	First number from the caller list
Turn the Jog dial until the required telephone number appears in the display.	Telephone number / name
Now press the WÄHLEN button and the number will be dialled directly using the handsfree facility. Lift the receiver if you want to call using the receiver.	

Note!

Before dialling, your telephone compares the country and local dialling codes of the number dialled with your location (local dialling code). If you have entered your local dialling code during installation, the appropriate numbers will not be dialled if this is a number from within your local network.

4.3 SAVING A NUMBER FROM THE CALLER LIST TO THE PHONE BOOK

A telephone number stored in the caller list can be saved directly to the phone book.

A. Please follow the instructions:	Display shows:
Press the CLIP button once.	First number from the caller list
Turn the Jog dial until the required telephone number appears in the display.	Telephone number / name
Now press the Ja button.	Speichern
Confirm the display with Ja once more.	—
Now enter the name. The numbers are inscribed with letters for entering the name. By repeatedly pressing the appropriate button, upper and lower case letters as well as numbers and special characters can be entered.	
Confirm with the Ja button. The number from the caller list appears in the display.	Nummer: XXXXXX
Now save with the Ja button.	Gespeichert

4.4 DELETING INDIVIDUAL NUMBERS FROM THE CALLER LIST

A. Please follow the instructions:	Display shows:
Press the CLIP button once.	First number from the caller list
Turn the Jog dial until the required telephone number appears in the display.	Telephone number / name
Now press the Löschen button and the number will be deleted from the caller list.	

4.5 DELETING THE ENTIRE CALLER LIST

Please note that the list can only be deleted if you have previously viewed the complete caller list. The **CLIP** button must not be flashing. For more information see section 4.1.

A. Please follow the instructions:	Display shows:
Press the CLIP button once.	First number from the caller list
Now press the Löschen button for one second.	Bestätigt (j/n)?
Confirm deletion with Ja or cancel the process with Nein .	Gelöscht

5. THE "R" SIGNAL BUTTON

You can use the "R" signal button on your telephone on private exchanges and when using DEUTSCHE TELEKOM's T-Net functions.

5.1 "R" BUTTON ON PRIVATE EXCHANGES

If you have connected your AUDIOLINE 300G to a private exchange, you can use all the facilities such as call transfer, automatic recall, etc. The "R" signal button gives you access to these facilities. The FLASH time "100ms" will be required on a private exchange. (Adjustment, see 5.3). You can find out from the dealer from whom the equipment was purchased whether your telephone will work on your private exchange without any problems.

5.2 "R" BUTTON AND THE DEUTSCHE TELEKOM T-NET

Your AUDIOLINE telephone supports the most important DEUTSCHE TELEKOM added value functions (e.g. brokering, call waiting, three-way conference, etc.). The T-Net works using the "FLASH 300ms" setting (adjustment, see 5.3). Please contact DEUTSCHE TELEKOM to gain access to T-Net functions.

5.3 SETTING THE FLASH TIME

A. Please follow the instructions:	Display shows:
Press the Menü button once.	Hinzufügen
Turn the Jog dial until the "Einstellungen" message appears in the display	Einstellungen
Confirm with Ja .	Uhr
Turn the Jog dial until the "Flash Zeit" message appears in the display.	Flash Zeit
Confirm with Ja .	Current flash time
Use the Jog dial to set the required flash time.	100 - 300- 600 ms
Confirm with Ja .	Flash Zeit
Press the Nein button twice to exit programming	

5.4 STORING TELEPHONE NUMBERS ON PRIVATE EXCHANGES

With some private exchanges, there is a short pause between the code for the outside line and the dialling tone. When dialling from the telephone, this pause can be stored along with the number so that the following digits are not dialled too quickly. When storing, simply press the  button before the actual number. The insertion of a pause will be shown by a “-“ in the display. When dialling using the phone book, a pause will then be inserted automatically following the exchange code

6. OTHER SETTINGS

Note: The DIAGNOSTICS item on the menu is intended for test purposes and should only be used by a trained specialist.

6.1 ADJUSTING DISPLAY CONTRAST

To adjust the display to suit the local lighting conditions, please proceed as follows:

A. Please follow the instructions:	Display shows:
Press the Menü button once.	Hinzufügen
Turn the Jog dial as far as the “Eingaben” message.	Eingaben
Confirm with Ja .	Uhr
Turn the Jog dial as far as the “Kontrast” message.	Kontrast
Confirm with Ja .	Current contrast
Now select the desired contrast between 1 (light) and 4 (dark) using the Jog dial.	1 to 4
Confirm with Ja .	Kontrast
Press the Nein button twice to exit programming	

6.2 SET CLOCK DISPLAY FORMAT

The clock can be set to 24-hour format (standard) or 12-hour format (AM/PM).

A. Please follow the instructions:	Display shows:
Press the Menü button once.	Hinzufügen
Turn the Jog dial as far as the “Eingaben” message.	Eingaben
Confirm with Ja .	Uhr
Turn the Jog dial as far as the “Zeitformat” message.	Zeitformat
Confirm with Ja .	Current setting
Now select the required format using the Jog dial	24 Stunden - AM/PM
Confirm with Ja .	Zeitformat
Press the Nein button twice to exit programming	

6.3 SETTING TARIFF

Call charge information can be transmitted from the German telephone network. You can find out from the appropriate network operator whether charge information can also be transmitted from private suppliers. The charge for one unit is preset to DM 00.12. If this value should ever change, you can make the necessary adjustment in your telephone.

A. Please follow the instructions:	Display shows:
Press the Menü button once.	Hinzufügen
Turn the Jog dial until the "Gebührenkonto" message appears in the display.	Gebührenkonto
Confirm with Ja .	Gesamtgebühr
Turn the Jog dial until the "Tarif eingeben" message appears in the display and confirm with Ja .	Code
Enter the PIN code (factory setting 0 0 0 0) and confirm with Ja . If the PIN code is incorrect, the display shows "Abgelehnt". You can find out how to change the PIN code in chapter 6.6.	Gebühr: 00.12
Now enter the tariff. Example: You want to enter a tariff of 24 Pfennigs. Press the numbers 0 0 2 4 one after the other.	Gebühr: 00.24
Press Ja to save.	Gespeichert=> Tarif eingeben
Press the Nein button twice to exit programming	

6.4 ENTERING ACCESS NUMBERS FOR DIFFERENT TELEPHONE NETWORK PROVIDERS

With your AUDIOLINE 300G telephone you can make calling by way of the private telephone network providers considerably easier. You can store 3 different access numbers to these private telephone network providers in your telephone. When making calls using the phone book you can then choose which provider you wish to use to make the call. You can find out how to call up the access numbers before dialling in Chapter 3.4.

A. Please follow the instructions:	Display shows:
Press the Menü button once.	Hinzufügen
Turn the Jog dial until the “Eingaben” message appears in the display	Eingaben
Confirm with Ja .	Uhr
Turn the Jog dial until the “Call-by-Call Nr.” message appears in the display.	Call-by-Call Nr.
Confirm with Ja .	Code 1:
Select one of the three memory locations “Code 1”, “Code 2” or “Code 3” using the Jog dial.	Code x:
Confirm with Ja .	Nummer:
Now enter the required access number	e.g. 01013
Confirm with Ja .	Gespeichert=> Call-by-Call Nr.
Now press Ja to start further programming or press the Nein button twice to exit programming.	

6.5 ACCESS NUMBER FOR INTERNATIONAL CALLS

For international calls, your telephone automatically replaces the “+” sign with the access number for international calls “00”. If this number should ever change, you can find the “international dialling code” in the menu.

WARNING! This setting should only be changed by a trained specialist. In this case, please contact our Service Hotline 0180 5 00 13 88.

6.6 SETTING THE PIN CODE

The PIN code is used for resetting the tariff and is set in the factory to the value "0 0 0 0".

If you ever want to change the preset PIN code, proceed as follows:

A. Please follow the instructions:	Display shows:
Press the Menü button once.	Hinzufügen
Turn the Jog dial until the "Gebührenkonto" message appears in the display.	Gebührenkonto
Confirm with Ja .	Gesamtgebühr
Turn the Jog dial until the "Code eingeben:" message appears in the display and confirm with Ja .	Code eingeben:
Now enter the old PIN code (factory setting 0 0 0 0) and confirm with Ja . If the PIN code is incorrect, the display shows "Abgelehnt".	Neuer Code:
Now enter the new four-digit code.	Neuer Code: ****
Confirm with the Ja button.	Wiederholen:
Enter the new four-digit code once more as a check.	Wiederholen:****
Press the Ja button to save.	Gespeichert => Code eingeben:
Press the Nein button twice to exit programming	

WARNING! Please make a note of the PIN code you have entered.

If you ever forget the code, this can be reset to the factory setting "0 0 0 0" by a trained specialist. In this case, please contact our Service Hotline 0180 5 00 13 88.

7. IMPORTANT INFORMATION

7.1 SAFETY INFORMATION

Operating Instructions

Please read these operating instructions carefully. If you should have any questions, please contact our service department on the Hotline number 0180 5 00 13 88. Under no circumstances open the unit yourself and do not try to carry out your own repairs. For any claims under the guarantee, please refer to your dealer.

Disposal

If the useful life of the batteries or the complete equipment has expired, please dispose of these carefully in accordance with the statutory requirements and in a manner friendly to the environment. Never open used batteries, short circuit them or throw them into the fire.

Care

The surface of the case can be cleaned with a soft, dry, lint-free cloth. Never use cleaning agents, particularly aggressive solvents.

Batteries

Please only use alkaline 1,5V type AAA batteries. Before replacing or first installing batteries, The TAE plug must be removed from the telecommunication network. A high voltage from the telephone network could be present on the battery contacts. Avoid inserting the batteries with the wrong polarity.

Mains power supply

Please always use the plug-in mains power supply provided, "AC-DC 9V 150mA, positive voltage on the inner ring".

Temperature and Ambient Conditions

The unit is designed for use in protected rooms with a temperature range of +5 °C to 45 °C. The unit must not be installed in damp rooms such as a bathroom or laundry room. Avoid proximity to sources of heat such as radiators and do not expose the unit to direct sunlight. It is completely normal for the telephone to become warm in daily use. We therefore recommend that this product should not be used on antique furniture, veneers or other wooden surfaces.

Connection Information

The AUDIOLINE 300G telephone requires a TAE socket with F/N coding in common with other plug in units such as fax machines, answering machines or modems.

Approval and CE marking

The unit is approved for use on the European telephone network. This unit fulfils the requirements of the EU Directives. Conformity of the unit with these directives is confirmed by the CE mark. You will find the declaration of conformity at the end of this manual.

7.2 REPLACING THE TELEPHONE CABLE

If you have to replace your telephone cable, you can locate the appropriate cable at your dealer's with the help of the following diagram.

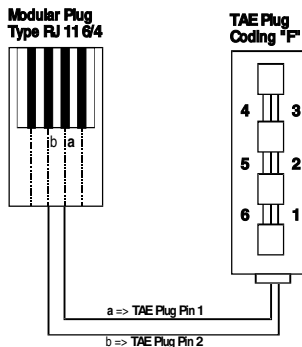

7.3 WALL MOUNTING

Your AUDIOLINE 300G is also suitable for wall mounting. For this purpose, you will find two screws and detailed fitting instructions provided.



When the telephone is used on a table, the receiver hanging hook must be in the flush position as shown in diagram A (factory setting).

When mounting on the wall, the telephone receiver hanging hook is pulled out and rotated. See diagram B.

7.4 FAULT FINDING

Remove all extra telephone equipment and connect only the telephone directly to the telephone socket. If the fault is still there, connect a different telephone (if available) to the telephone socket. The results will show you whether the fault lies with the unit or with the telephone line.

If you should have any questions, please contact our service department on the Hotline number 0180 5 00 13 88. Of course, you can always ring the DEUTSCHE TELEKOM service department who will give you more advice on checking your installation.

7.5 GUARANTEE

AUDIOLINE equipment is manufactured and tested in accordance with the most up to date production methods. Selected materials and highly developed technology ensure trouble-free operation and long life. If your unit should develop a fault within the guarantee period, however, please contact the shop where you bought your AUDIOLINE equipment exclusively and have your purchase receipt available for inspection.

The guarantee period is 12 months from the day of purchase under the following conditions: within the guarantee period, all defects due to material or manufacturing faults will be repaired free of charge. The guarantee is invalidated if the equipment has been tampered with by the purchaser or third parties. Any damage caused by improper handling or operation, by incorrect positioning or storage, by improper connection or installation or by excessive force or other external influences is not covered by the guarantee. In the case of complaint, we reserve the right to repair or replace defective parts or to exchange the equipment.

Exchanged parts or exchanged equipment become our property. Claims for compensation are excluded insofar as they do not relate to criminal intent or gross negligence on the part of the manufacturer. All guarantee claims according to these conditions must be raised exclusively with your dealer. Rights under the guarantee can no longer be enforced after the expiry of one year from purchase and delivery of our products.

In the case of unnecessary or unjustified demands on the customer service department, we will levy our usual service charges for materials, time, postage and packing. Any complaints must be reported as soon as a problem is found. The guarantee is valid within the German Federal Republic.

AUDIOLINE GmbH
Promenadenstrasse 1
41460 Neuss

Service Hotline 0180 5 00 13 88
Internet: www.audioline.de - E-mail: info@audioline.de