

# AUDIOLINE

## TELEFON 30mG



**BEDIENUNGSANLEITUNG**

**BITTE FÜR ZUKÜNFTIGE FRAGEN AUFBEWAHREN!**

# INHALTSVERZEICHNIS

<b>1. BEDIENELEMENTE .....</b>	<b>3</b>
<b>2. GRUNDEINSTELLUNGEN .....</b>	<b>4</b>
2.1 Telefonhörer anschließen .....	4
2.2 Telefonleitung anschließen .....	4
2.3 T-NET Anpassung .....	4
<b>3. BEDIENUNG .....</b>	<b>4</b>
3.1 Telefonnummer wählen .....	4
3.2 Stummschaltung .....	4
3.3 13 Speicherplätze eingeben .....	4
3.3.1 Direktwahltasten speichern .....	5
3.3.2 Wählen mit den Direktwahltasten .....	5
3.3.3 Kurzwahltasten speichern .....	5
3.3.4 Wählen mit den Kurzwahltasten .....	5
3.4 Wahlwiederholung .....	6
3.5 Einstellbarer Tonruf .....	6
3.6 "R" Signaltaste .....	6
<b>4. WICHTIGE INFORMATIONEN .....</b>	<b>7</b>
4.1 Anschlußhinweise .....	7
4.2 Wandmontage .....	7
4.3 Telefonkabel austauschen .....	7
4.4 Pflegetips .....	7
4.5 Fehlersuche .....	8
4.6 Garantie .....	8
4.7 Postzulassung .....	9

# 1. BEDIENELEMENTE

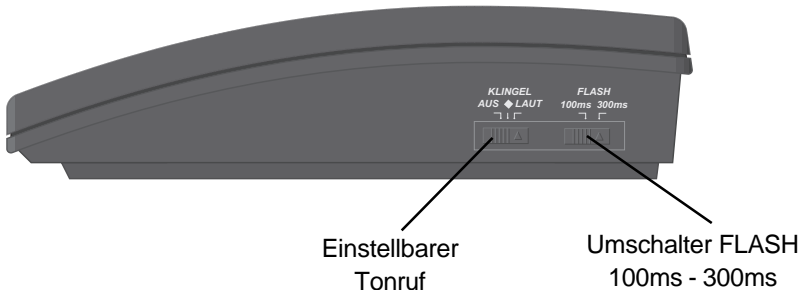
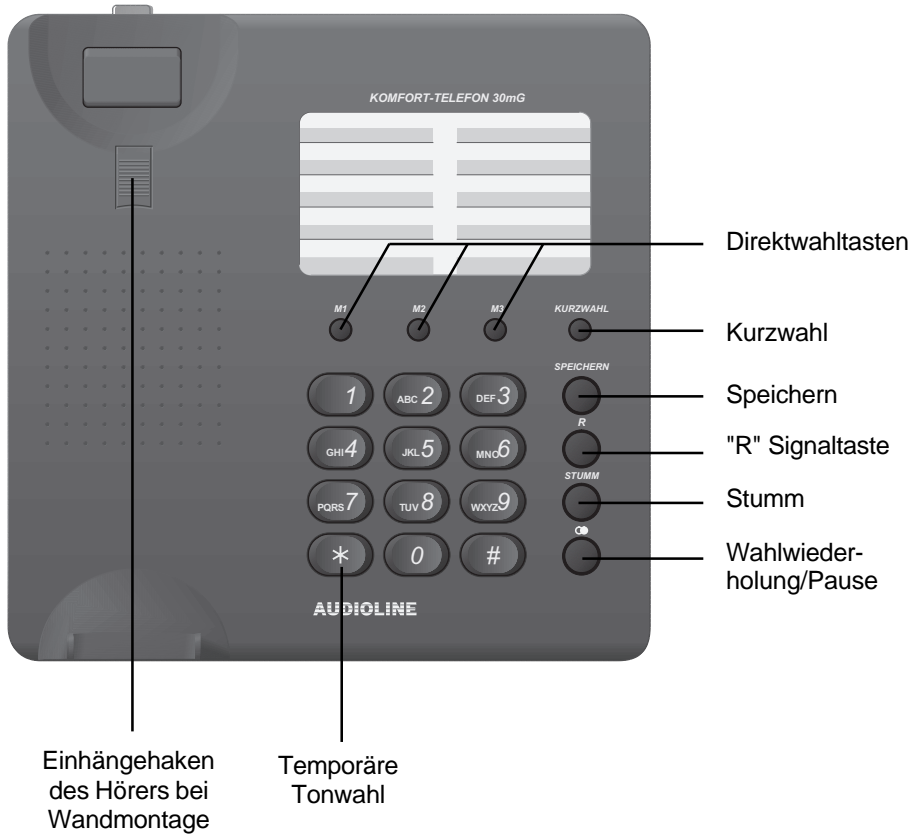

## 2. GRUNDEINSTELLUNGEN / 3. BEDIENUNG

### 2.1 TELEFONHÖRER ANSCHLIESSEN

Nachdem Sie Ihr neues Telefon ausgepackt haben, müssen Sie zuerst den Telefonhörer mit dem Grundgerät verbinden. Das dazu benötigte Spiralkabel hat zwei identische Anschlüsse, so daß Sie nichts verwechseln können. Nehmen Sie nun das eine Ende des Spiralkabels und stecken Sie es in die Buchse am unteren Ende des Hörers. Das andere Ende stecken Sie nun in die Buchse auf der linken Seite des Grundgerätes.

### 2.2 TELEFONLEITUNG ANSCHLIESSEN

Verbinden Sie das beiliegende Telefonkabel mit der Telefonsteckdose und der Buchse auf der Rückseite des Telefons. Besitzen Sie nicht die richtige Anschlußdose, wenden Sie sich bitte an die örtliche TELEKOM.

### 2.3 T-NET ANPASSUNG

Sind Sie an einer digitalen Vermittlungsstelle angeschlossen und möchten die Komfortleistungen im "T-Net" der deutschen TELEKOM nutzen, wählen Sie bitte die Schalterstellung "FLASH 300ms". Der Schalter befindet sich auf der rechten Seite Ihres Telefons. Zur Beantragung der "T-Net" Funktionen und für weitere Informationen zum "T-Net" wenden Sie sich bitte an die örtliche TELEKOM.

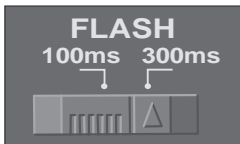

### 3.1 TELEFONNUMMER WÄHLEN

Das AUDIOLINE 30mG kann wie jedes konventionelle Telefon benutzt werden.

Nehmen Sie den Telefonhörer ab und wählen Sie die gewünschte Telefonnummer.

Um das Gespräch zu beenden, legen Sie den Hörer wieder auf die Telefongabel zurück.

Eingehende Gespräche werden durch das Abnehmen des Hörers entgegengenommen.

### 3.2 STUMMSCHALTUNG

Mit der Stummtaste **STUMM** können Sie während eines Telefongesprächs das Mikrofon abschalten. So ist es möglich zu sprechen, ohne daß der Gesprächspartner Sie hört. Der Lautsprecher bleibt eingeschaltet, und Sie können den Gesprächspartner weiterhin verstehen.

1. Möchten Sie das Mikrofon abschalten, betätigen Sie die Taste **STUMM** und halten Sie diese gedrückt.
2. Um das Mikrofon wieder einzuschalten, lassen Sie die Taste **STUMM** wieder los.

### 3.3 SPEICHERPLÄTZE EINGEBEN

Mit dem AUDIOLINE 30mG können Sie 3 oft benutzte Telefonnummern direkt auf die drei Direktwahl Tasten speichern.

## 3. BEDIENUNG

10 weitere Telefonnummern lassen sich zur Kurzwahl speichern. Die max. Länge der Telefonnummer im Speicher beträgt 21 Stellen.

### 3.3.1 DIREKTWAHLTASTEN SPEICHERN

Um eine Telefonnummer auf den drei Direktwahltasten zu speichern, gehen Sie wie folgt vor:

1. Heben Sie den Telefonhörer ab.
2. Drücken Sie die Taste **SPEICHERN**.
3. Für die Direktwahlspeicherplätze drücken Sie eine der 3 Direktwahltasten M1, M2 oder M3, auf der die Telefonnummer gespeichert werden soll.
4. Geben Sie nun die vollständige Telefonnummer ein: z.B. 0 12 34 / 56 78 9
5. Drücken Sie die Taste **SPEICHERN** und legen Sie den Telefonhörer wieder auf.

Wiederholen Sie diesen Vorgang für die anderen Direktwahltasten.

### 3.3.2 WÄHLEN MIT DEN DIREKTWAHLTASTEN

1. Heben Sie den Telefonhörer ab.
2. Gewünschte Direktwahltaste M1, M2 oder M3 drücken. Die gespeicherte Nummer wird nun gewählt.

### 3.3.3 KURZWAHLTASTEN SPEICHERN

Um eine Telefonnummer auf den 10 Kurzwahltasten zu speichern, gehen Sie wie folgt vor:

1. Heben Sie den Telefonhörer ab.
2. Drücken Sie die Taste **SPEICHERN**.
3. Drücken Sie die Taste **KURZWAHL**.
4. Für die Kurzwahlspeicherplätze drücken Sie eine der 10 Kurzwahltasten 1 bis 9 oder 0 auf dem Zahlenfeld.
5. Geben Sie nun die vollständige Telefonnummer ein: z.B. 0 12 34 / 56 78 9
6. Drücken Sie die Taste **SPEICHERN** und legen Sie den Telefonhörer wieder auf.

Wiederholen Sie diesen Vorgang für die anderen Kurzwahltasten.

### 3.3.4 WÄHLEN MIT DEN KURZWAHLTASTEN

1. Heben Sie den Telefonhörer ab.
2. Drücken Sie die Taste **KURZWAHL**.
3. Gewünschte Kurzwahltaste 1 bis 9 oder 0 auf dem Zahlenfeld drücken.  
Die gespeicherte Nummer wird nun automatisch gewählt.

# 3. BEDIENUNG

## 3.4 WAHLWIEDERHOLUNG

Ist ein Anschluß, den Sie gewählt haben, besetzt oder konnten Sie niemanden erreichen, legen Sie den Telefonhörer einfach wieder auf. Die Nummer wird automatisch gespeichert. Um die zuletzt gewählte Nummer zu wiederholen, gehen Sie wie folgt vor:

1. Heben Sie den Telefonhörer ab.
2. Drücken Sie die Taste .

Die zuletzt gewählte Nummer wird nun automatisch wiederholt.

## 3.5 EINSTELLBARER TONRUF

Mit dem Schieberegler "KLINGEL" auf der rechten Seite können Sie die Stellungen "LEISE" ("◆") oder "LAUT" auswählen, um die Lautstärke des Tonrufes Ihren Bedürfnissen anzupassen. Möchten Sie einmal nicht gestört werden, benutzen Sie die Stellung "AUS".

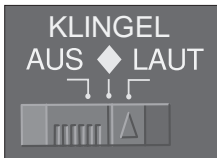

## 3.6 "R" SIGNALTASTE

Haben Sie Ihr AUDIOLINE 30mG mit einer Nebenstellenanlage verbunden, können Sie alle Möglichkeiten, wie z.B. Anrufe weiterleiten, automatischen Rückruf usw. nutzen. Die „R“-Signal taste verschafft Ihnen den Zugang zu diesen Möglichkeiten. Die Signaltaste läßt sich mit Nebenstellenanlagen benutzen, die nach dem Verfahren „FLASH“ arbeiten. Benutzen Sie Ihr Telefon an einer Nebenstellenanlage benutzen Sie bitte die Schalterstellung "FLASH 100ms".

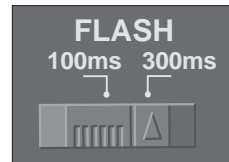

Ob Sie Ihr Telefon mit Ihrer Nebenstellenanlage benutzen können, und welche weiteren Möglichkeiten Sie dadurch erhalten, erfahren Sie bei dem Händler, bei dem die Anlage gekauft wurde.

# 4. WICHTIGE INFORMATIONEN

## 4.1 ANSCHLUSSHINWEISE

Das AUDIOLINE Telefon 30mG besitzt die Voraussetzungen an einer TAE-Steckdose mit F-/N- Codierung gemeinsam mit anderen Anschlußgeräten wie Fax, Anrufbeantworter oder einem Modem benutzt zu werden.

## 4.2 WANDMONTAGE

Ihr AUDIOLINE 30mG ist auch zur Wandmontage geeignet. Im Lieferumfang finden Sie dazu zwei Schrauben sowie eine genaue Montageanleitung.

Wenn Sie das Telefon auf einem Tisch benutzen, muß sich der Einhängehaken des Hörers in der versenkten Position befinden, wie es in der folgenden Abbildung dargestellt ist.

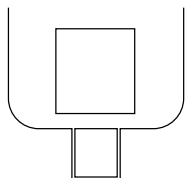

Bei einer Wandmontage wird der Einhängehaken des Telefonhörers herausgezogen und umgedreht. Siehe dazu folgende Abbildung.

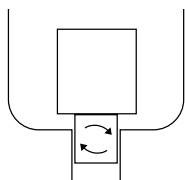

## 4.3 TELEFONKABEL AUSTAUSCHEN

Müssen Sie Ihr Telefonkabel austauschen, finden Sie anhand der folgenden Zeichnung das passende Kabel bei Ihrem Händler.

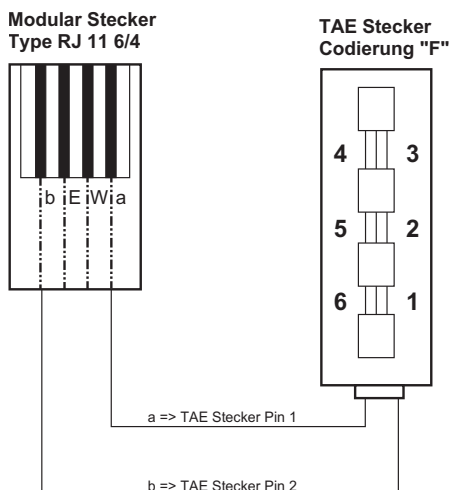

## 4.4 PFLEGETIPS

Das Gehäuse Ihres AUDIOLINE 30mG können Sie mit einem feuchten Tuch reinigen. Benutzen Sie bitte keine Sprühpolitur oder Reinigungsmilch mit Schleifkörnern, welche den Lautsprecher oder das Gehäuse beschädigen könnten. Setzen Sie das Gerät keiner direkten Sonnenbestrahlung aus und vermeiden Sie extreme Luftfeuchtigkeit.

## 4. WICHTIGE INFORMATIONEN

### 4.5 FEHLERSUCHE

Entfernen Sie alle zusätzlichen Telefonaparate und verbinden Sie nur das AUDIOLINE 30mG direkt mit der Telefonbuchse. Sollte der Fehler immer noch auftreten, verbinden Sie ein anderes Telefon (wenn vorhanden) mit der Telefonbuchse. Die Ergebnisse zeigen Ihnen, wo der Fehler liegt. Natürlich können Sie auch die Störungsstelle der TELEKOM anrufen, die Ihnen weitere Hinweise zum Überprüfen Ihrer Anlage gibt.

### 4.6 GARANTIE

AUDIOLINE - Geräte werden nach den modernsten Produktionsverfahren hergestellt und geprüft. Ausgesuchte Materialien und hoch entwickelte Technologien sorgen für einwandfreie Funktion und lange Lebensdauer. Sollte Ihr Gerät dennoch einen Defekt innerhalb der Garantiezeit aufweisen, wenden Sie sich bitte unter Vorlage Ihrer Kaufquittung ausschließlich an das Geschäft, in dem Sie Ihr AUDIOLINE - Gerät gekauft haben. Die Garantiezeit beträgt 12 Monate, gerechnet vom Tage des Kaufs zu nachfolgenden Bedingungen:

Innerhalb der Garantiezeit werden alle Mängel, die auf Material- oder Herstellungsfehler zurückzuführen sind, kostenlos beseitigt. Der Garantieanspruch erlischt bei Eingriffen durch den Käufer oder durch Dritte.

Schäden, die durch unsachgemäße Behandlung oder Bedienung, durch falsches Aufstellen oder Aufbewahren, durch unsachgemäßen Anschluß oder Installation sowie durch höhere Gewalt oder sonstige äußere Einflüsse entstehen, fallen nicht unter die Garantieleistung. Wir behalten uns vor, bei Reklamationen die defekten Teile auszubessern oder zu ersetzen oder das Gerät auszutauschen. Ausgetauschte Teile oder ausgetauschte Geräte gehen in unser Eigentum über. Schadenersatzansprüche sind ausgeschlossen, soweit sie nicht auf Vorsatz oder grober Fahrlässigkeit des Herstellers beruhen. Alle Gewährleistungsansprüche nach diesen Bestimmungen sind ausschließlich gegenüber Ihrem Fachhändler geltend zu machen. Nach Ablauf von einem Jahr nach Kauf und Übergabe unserer Produkte können Gewährleistungsrechte nicht mehr geltend gemacht werden. Bei unnötiger oder unberechtigter Beanspruchung des Kundendienstes berechnen wir das für unsere Dienstleistungen übliche Entgelt für Material, Arbeitszeit, Porto + Verpackung. Reklamationen sind unmittelbar nach Feststellung zu melden. Die Garantie ist gültig innerhalb der Bundesrepublik Deutschland.

### 4.7 POSTZULASSUNG

Ihr AUDIOLINE 30mG ist für den Einsatz im deutschen Telekom-Netz freigegeben. Das BZT-Zulassungszeichen befindet sich auf der Unterseite Ihres AUDIOLINE 30mG.

# AUDIOLINE

**AUDIOLINE GmbH**  
Promenadenstrasse 1  
41460 Neuss

Service Hotline 0180 5 00 13 88  
Internet: [www.audioline.de](http://www.audioline.de)  
E-mail: [info@audioline.de](mailto:info@audioline.de)