

Telefon Telephone



Bedienungsanleitung Operating Instructions

Football Phone

Wichtige Garantiehinweise
Die Garantiezeit für Ihr AUDIOLINE - Produkt beginnt mit dem Kaufdatum. Ein Garantieanspruch besteht bei Mängeln, die auf Material- oder Herstellungsfehler zurückzuführen sind. Der Garantieanspruch erlischt bei Eingriffen durch den Käufer oder durch Dritte. Schäden, die durch unsachgemäße Behandlung oder Bedienung, natürliche Abnutzung, durch falsches Aufstellen oder Aufbewahren, durch unsachgemäßen Anschluss oder Installation sowie durch höhere Gewalt oder sonstige äußere Einflüsse entstehen, fallen nicht unter die Garantieleistung.

BITTE WENDEN SIE SICH IM GARANTIEFALL AUSSCHLIESSLICH AN DEN HÄNDLER, BEI DEM SIE DAS GERÄT GEKAUFT HABEN, UND VERGESSEN SIE NICHT, DEN KAUFBELEG VORZULEGEN.

UM UNNÖTIG LANGE WARTEZEITEN ZU VERMEIDEN, SENDEN SIE REKLAMATIONSGERÄTE BITTE NICHT AN UNSERE BÜROADRESSE.

BEI FRAGEN ZUR BEDIENUNG UND GARANTIELEISTUNG LESEN SIE BITTE DIE BEDIENUNGSANLEITUNG ODER WENDEN SIE SICH AN UNSERE HOTLINE:

0180 500 13 88
(Kosten Telekom bei Drucklegung: 12ct/min)

AUDIOLINE GmbH
Neuss

Service Hotline 0180 500 13 88
(Kosten Telekom bei Drucklegung: 12ct/min)
Internet: www.audioline.de
E-mail: info@audioline.de

Version 1.0 - 06.02.2006

1 Allgemeine Hinweise
Bitte lesen Sie diese Bedienungsanleitung sorgfältig durch. Bei eventuell auftretenden Fragen, wenden Sie sich bitte an unseren Service unter der Service-Hotline 0180 5 00 13 88 (Kosten Telekom bei Drucklegung: 12ct/min). Öffnen Sie das Gerät in keinem Fall selbst und führen Sie keine eigenen Reparaturversuche aus. Bei Gewährleistungsansprüchen wenden Sie sich bitte an Ihren Fachhändler.

Bestimmungsgemäße Verwendung - Dieses Telefon ist für den Betrieb an einem analogen Telefonanschluss (PSTN) innerhalb Deutschlands entwickelt worden. Allerdings kann, wegen der Unterschiede zwischen den verschiedenen Telekom-Netzbetreibern, keine Garantie für einwandfreie Funktion an jedem Telekom-Endgeräteanschluss übernommen werden.

Das Telefon besitzt die Voraussetzung an einer TAE-Steckdose mit FN-Codierung gemeinsam mit anderen Anschlussgeräten wie Fax, Anrufbeantworter oder einem Modem benutzt zu werden. Schließen Sie das Anschlusskabel des Telefons nur an die dafür bestimmten Telefonsteckdosen an. Wechseln Sie den Stecker des Anschlusskabels nicht aus.

Nebenstellenanlagen - Das Telefon kann auch an einer Nebenstellenanlage angeschlossen werden. Ob Ihr Telefon an Ihrer Nebenstellenanlage einwandfrei funktioniert, erfahren Sie bei dem Händler, bei dem die Anlage gekauft wurde. Durch die große Anzahl verschiedener Nebenstellenanlagen kann eine Funktionsgarantie nicht übernommen werden.

Aufstellort - Stellen Sie das Telefon nicht in die unmittelbare Umgebung von anderen elektronischen Geräten wie z. B. Mikrowellen oder HIFI-Geräten, da es sonst zu gegenseitiger Beeinflussung kommen kann. Der Aufstellort hat einen entscheidenden Einfluss auf einen einwandfreien Betrieb des Telefons. Stellen Sie das Telefon auf eine ebene und rutschfeste Fläche. Normalerweise hinterlassen die Füße des Telefons keine Spuren auf der Aufstellfläche. Wegen der Vielzahl der verwendeten Lacke

4 Bedienung

4.1 Telefonieren

Ihr Telefon kann wie jedes konventionelle Telefon benutzt werden. Nehmen Sie den Telefonhörer ab und warten Sie auf das Freizeichen. Wählen Sie nun die gewünschte Telefonnummer. Um das Gespräch zu beenden, legen Sie den Hörer wieder auf die Ablage zurück. Mit der Trenntaste können Sie das laufende Gespräch beenden und Sie erhalten direkt eine neue Anweisung.

4.2 Anrufe entgegennehmen

Sobald Sie ein Anruf erreichen, blinkt Sie das Rufsignal und die optische Rufanzeige blinkt langsam. Das Gespräch kann nun über den Hörer entgegengenommen werden.

4.3 Wahlwiederholung

Ist ein Anschluss, den Sie gewählt haben, besetzt oder konnten Sie niemanden erreichen, legen Sie den Telefonhörer einfach wieder auf. Die zuletzt gewählte Rufnummer bleibt automatisch im Telefon gespeichert. Um die Wahlwiederholung zu nutzen, gehen Sie wie folgt vor: Heben Sie den Hörer ab und drücken Sie die Wahlwiederholstaste . Die gespeicherte Rufnummer der Wahlwiederholung wird nun gewählt.

4.4 Einstellbarer Tonruf
Mit dem Schiebeschalter im Hörer können Sie die Stellungen Δ (laut) oder Δ (leise) auswählen, um die Lautstärke des Tonrufes Ihren Bedürfnissen anzupassen. Möchten Sie den lustigen Tonruf "Tor - Tor - Tor" verwenden, schieben Sie den Schiebeshalter in die Stellung "Tor".

4.5 Stummtaste

Mit der Stummtaste können Sie während eines Telefongesprächs das Mikrofon abschalten. So ist es möglich zu sprechen, ohne dass der Gesprächspartner Sie hört. Dabei bleibt der Lautsprecher im Hörer eingeschaltet, und Sie können den Gesprächspartner weiterhin verstehen. Halten Sie während eines Gesprächs die Summtaste in der Hörerinnenseite gedrückt. Das Mikrofon ist nun stummgeschaltet. Lassen Sie die Stummtaste wieder los, um das Mikrofon wieder einzuschalten.

und Oberflächen kann es jedoch nicht ausgeschlossen werden, dass durch die Gerätefüße Spuren auf der Abstellfläche entstehen. Verwenden Sie das Telefon nicht in explosionsgefährdeten Bereichen. Übermäßige Belastungen durch Rauch, Staub, Erschütterungen, Chemikalien, Feuchtigkeit, Hitze oder direkte Sonneneinstrahlung müssen vermieden werden.

Entsorgung - Hat Ihr Gerät ausgedient, bringen Sie das Algerät zur Sammelstelle Ihres kommunalen Entsorgungsträgers (z. B. Wertstoffhof). Das untenstehende Symbol bedeutet, dass das Algerät getrennt vom Hausmüll zu entsorgen ist. Nach dem Elektro- und Elektronikgerätegesetz sind Besitzer von Altgeräten gesetzlich gehalten, alte Elektro- und Elektronikgeräte einer getrennten Abfallerfassung zuzuführen. **Batterien** entsorgen Sie beim batterieverarbeitenden Handel sowie bei zuständigen Sammelstellen, die entsprechende Behälter bereitstellen. **Verpackungsmaterialien** entsorgen Sie entsprechend den lokalen Vorschriften.



Temperatur und Umgebungsbedingungen - Das Telefon ist für den Betrieb in geschützten Räumen mit einem Temperaturbereich von 10 °C bis 30 °C ausgelegt. Das Telefon darf nicht in Feuchträumen wie Bad oder Waschküche aufgestellt werden. Vermeiden Sie die Nähe zu Wärmequellen wie Heizkörpern und setzen Sie das Gerät keiner direkten

Sonnenbestrahlung aus. **Reinigung und Pflege** - Die Gehäuseoberflächen können mit einem trockenen, weichen und fusselfreien Tuch gereinigt werden. Niemals Reinigungsmittel oder gar aggressive Lösungsmittel verwenden. Außer einer gelegentlichen Gehäusereinigung ist keine weitere Pflege erforderlich. Die Gummifüße der Basisstation sind nicht gegen alle Reinigungsmittel beständig. Der Hersteller kann daher nicht für evtl. Schäden an Möbeln o. ä. haftbar gemacht werden.

1. Trenntaste
2. Wahlwiederholung
3. Schalter Flashzeit 100/300ms
4. R-Signaltaste
5. Stummtaste
6. Anschluss Hörer
7. Optische Rufanzeige
8. Auswahl "Tor Tor Tor" – Normaler Tonruf (laut/leise)

9. Wandmontage
10. Anschluss Telefonleitung
11. Batteriefach
12. Wandmontage
13. Kabelkanal
14. Anschluss Hörer

Unterseite

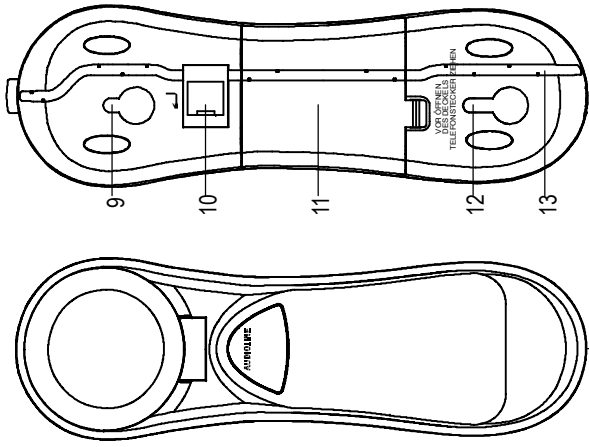

2 Bedienelemente

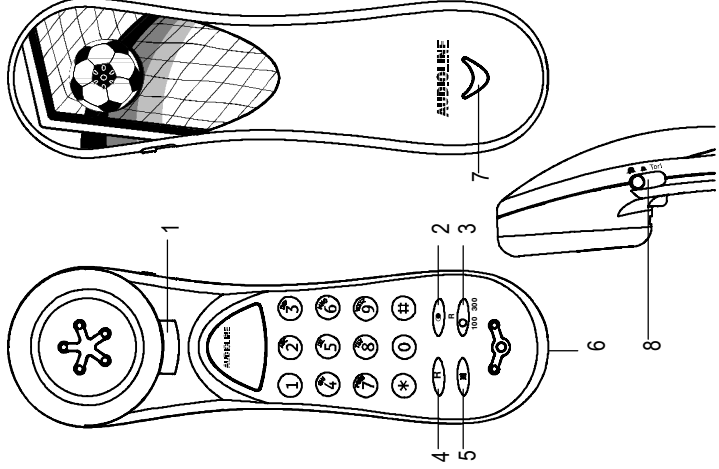

3 Inbetriebnahme

3.1 Sicherheitshinweise

ACHTUNG! Lesen Sie vor der Inbetriebnahme unbedingt die allgemeinen Hinweise am Anfang dieser Anleitung.

3.2 Verpackungsinhalt prüfen

Zum Lieferumfang gehören:
eine Telefonbasis
ein Telefonhörer
ein Spiralkabel
eine Bedienungsanleitung
drei AA Batterien

3.3 Telefonhörer anschließen

Nachdem Sie Ihr Telefon ausgepackt haben, müssen Sie zuerst den Telefonhörer mit der Telefonbasis verbinden. Nehmen Sie nun das eine Ende des Spiralkabels und stecken Sie es in die Buchse (6) am unteren Ende des Hörers. Stecken Sie das andere Ende des Kabels in die entsprechende Buchse (14) an der Telefonbasis.

3.4 Batterien einsetzen

Bevor Sie Ihr neues Telefon mit dem Telefonnetz verbinden, sollten die Batterien eingebaut werden. Bitte benutzen Sie immer Batterien des Typs AA Alkaline. Die Batterie wird für den Rufton „Tor Tor“ benötigt. Bevor Sie die Batterien einbauen oder wechseln, achten Sie darauf, dass das Telefon nicht mit dem Telefonnetz verbunden ist.

1. Achten Sie darauf, dass das Telefon nicht mit dem Telefonnetz verbunden ist.
2. Das Batteriefach befindet sich auf der Unterseite Ihres Telefons.
3. Öffnen Sie das Batteriefach.
4. Legen Sie die Batterien ein. Achten Sie dabei auf die richtige Polung.
5. Schließen Sie das Batteriefach.

Die Batterien sollten ausgetauscht werden, wenn der Rufton „Tor Tor“ nicht mehr einwandfrei zu hören ist.

6 Wichtige Informationen

6.1 Fehlersuche

Entfernen Sie alle zusätzlichen Telefonapparate und verbinden Sie nur das Telefon direkt mit der Telefonbuchse. Sollte der Fehler immer noch auftreten, verbinden Sie ein anderes Telefon (wenn vorhanden) mit der Telefonbuchse. Die Ergebnisse zeigen Ihnen, ob der Fehler am Gerät oder der Telefonleitung liegt.

Bei technischen Problemen können Sie sich unter der Rufnummer 0180 5 00 13 88 (Kosten Telekom bei Drucklegung: 12ct/min) auch an unsere Hotline wenden.

6.2 Telefonkabel austauschen

Müssen Sie Ihr Telefonkabel austauschen, finden Sie anhand der folgenden Zeichnung das passende Kabel bei Ihrem Händler.

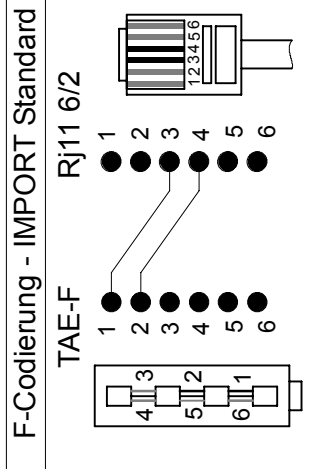

6.3 Garantie

AUDIOLINE - Geräte werden nach den modernsten Produktionsverfahren hergestellt und geprüft. Ausgesuchte Materialien und hoch entwickelte Technologien sorgen für Ursache einer Fehlfunktion des Gerätes bei dem Telefonbetreiber oder einer eventuell zwischengeschalteten Nebenstellenanlage liegt. Die Garantie gilt nicht für die in den Produkten verwendeten Batterien. Die Garantiezeit beträgt 24 Monate, gerechnet vom Tage des Kaufs.

Innerhalb der Garantiezeit werden alle Mängel, die auf Material- oder Herstellungsfehler zurückzuführen sind, kostenlos beseitigt. Der Garantieanspruch erlischt bei Eingriffen durch den Käufer oder durch Dritte. Schäden, die durch unsachgemäße Behandlung oder Bedienung, durch falsches Aufstellen oder Aufbewahren, durch unsachgemäßen Anschluss oder Installation sowie durch höhere Gewalt oder sonstige äußere Einflüsse entstehen, fallen nicht unter die

Garantieleistung. Wir behalten uns vor, bei Reklamationen die defekten Teile auszubessern oder zu ersetzen oder das Gerät auszutauschen. Ausgetauschte Teile oder ausgetauschte Geräte gehen in unser Eigentum über. Schadensersatzansprüche sind ausgeschlossen, soweit sie nicht auf Vorsatz oder grober Fahrlässigkeit des Herstellers beruhen.

Sollte Ihr Gerät dennoch einen Defekt innerhalb der Garantiezeit aufweisen, wenden Sie sich bitte unter Vorlage Ihrer Kaufquittung ausschließlich an das Geschäft, in dem Sie Ihr AUDIOLINE - Gerät gekauft haben. Alle Gewährleistungsansprüche nach diesen Bestimmungen sind ausschließlich gegenüber Ihrem Fachhändler geltend zu machen. Nach Ablauf von zwei Jahren nach Kauf und Übergabe unserer Produkte können Gewährleistungsrechte nicht mehr geltend gemacht werden.

6.4 Konformitätserklärung/CE-Zeichen

Dieses Gerät erfüllt die Anforderungen der EU-Richtlinie: 1999/5/EG Richtlinie über F-Funkanlagen und Telekommunikations-einrichtungen und die gegenseitige Anerkennung Ihrer Konformität. Die Konformität mit der o. a. Richtlinie wird durch das CE-Zeichen auf dem Gerät bestätigt.

Für die komplette Konformitätserklärung nutzen Sie bitte den kostenlosen Download von unserer Website www.audioline.de.



1 General Information

Please read these operating instructions carefully. If you should have any questions, please contact our Service Department on the Hotline number 0180 5 00 13 88 (Telekom cost at the time of printing 12 cents/min). Under no circumstances open the unit yourself and do not try to carry out your own repairs. For any claims under the warranty, please refer to your dealer.

Intended use - This telephone has been designed for use on an analogue telephone line (PSTN) within Germany. However, no guarantee can be accepted for trouble-free operation on all telecommunications terminal equipment connections due to the differences between the different telecommunications network operators. The telephone requires a TAE socket with F/N coding in common with other plug-in units such as fax machines, answering machines or modems. Connect the telephone cable to the phone socket intended for the purpose only. Do not change the plug on the connecting cable.

Private exchanges - The telephone can also be connected to a private exchange. You can find out from the dealer from whom the equipment was purchased whether your telephone will work on your private exchange without any problems. Due to the large number of different private exchanges, it is not possible to guarantee this function.

Position - Do not set up telephone in the immediate vicinity of other electrical equipment such as microwaves or hi-fi systems, as this may result in mutual interference. The location has a decisive influence on the trouble-free operation of the telephone. Place the telephone on a flat and non-slip surface. The feet of the telephone do not normally leave any marks on the surface. However, due to the large number of varnishes and surfaces in use, it may not be possible to prevent marks occurring on the surface due to the feet of the unit. Do not use the telephone in areas where there is a risk of explosion.

4 Operation

4.1 Making a call

Your telephone can be used like any conventional telephone. Lift the receiver and wait until you hear the dialling tone. Now dial the required telephone number. To end the call, replace the receiver on the rest. You can end the current call by using the disconnect button and you will immediately obtain a new dialling tone.



4.2 Receiving calls

When a call comes through, you will hear the ringing tone and the Visual call indicator is flashing slowly. The call can now be accepted using the receiver.



4.3 Redial facility

If a connection that you have dialled is engaged or you were unable to get through to anybody, simply replace the receiver. The last number dialled remains stored in the telephone automatically. To use the redial facility, proceed as follows: Lift the receiver and press the redial button . The stored redial number will now be dialled.

4.4 Adjustable ring tone

By means of the slide switch  Tor1 on the receiver you can choose the settings  (loud) or  (soft) to match the volume of the ringing tone to your requirements. If at any time you do want to use the "Tor Tor" noise ringer, use the Tor1 setting..

4.5 Muting the microphone

You can switch off the microphone during a call using the mute button, . It is thus possible to speak without the other party hearing you. The loudspeaker remains switched on and you can continue to hear the other party. To mute the microphone, press and hold the mute button  once while a call is being made. To switch the microphone on again, release the mute button  and you will be able to continue your call as normal.

2 Operating Elements

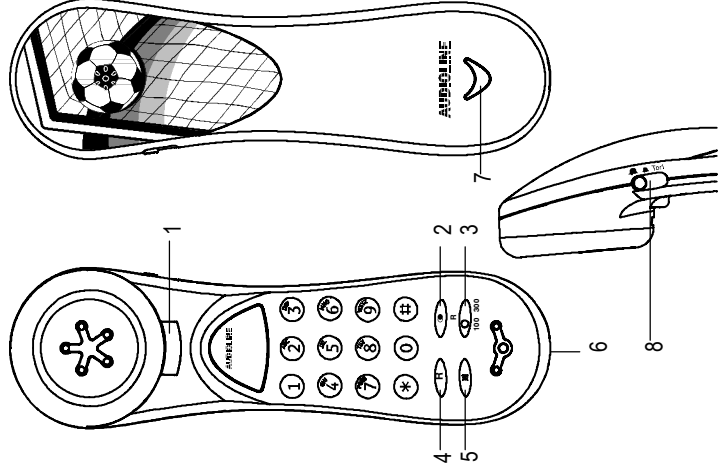

1. Disconnect button/receiver rest
2. Redial
3. Flash time selection 100/300ms
4. R signal button
5. Mute button
6. Connection to base unit
7. Visual call indicator
8. Ringer adjustment Normal - "Tor Tor"

Underside of base unit

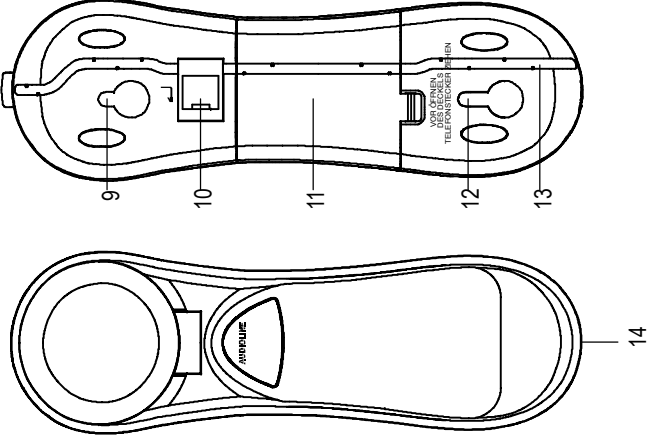

9. Fixing for wall mounting
10. Connection for telephone cable
11. Batterie compartment
12. Fixing for wall mounting
13. cable duct for wall mounting
14. connection for spiral receiver cable

Excessive exposure to smoke, dust, vibrations, chemicals, moisture, heat or the direct rays of the sun must be avoided.

Disposal - If your device has come to the end of its service life, bring it to a collection point provided by your local public waste authorities (e.g. recycling center). The adjacent symbol indicates that the old device must be disposed of separate from domestic waste. According to laws on the disposal of electronic and electrical devices, owners are obliged to dispose of old electronic and electrical devices in a separate waste container. Batteries must be disposed of at the point of sale or at appropriate collection points provided by the public waste authorities. **Packaging materials** must be disposed of according to local regulations.



Temperature and Ambient Conditions - The telephone is designed for use in protected rooms with a temperature range of 10 °C to 30 °C. The telephone must not be installed in damp rooms such as a bathroom or laundry room. Avoid proximity to sources of heat such as radiators and do not expose the unit to direct sunlight.

Cleaning and care - The surface of the case can be cleaned with a soft, dry, lint-free cloth. Never use cleaning agents, particularly aggressive solvents. No attention is necessary apart from cleaning the case occasionally. The rubber feet of the base station are not resistant to all cleaning agents. The manufacturer can therefore not accept any liability for possible damage to furniture or the like.

5 Using T-NET / Private exchanges

5.1 "R" Button on private exchanges

If you have connected your telephone to a private exchange, you can use all the facilities such as call transfer, automatic recall, etc. The "R" signal button gives you access to these facilities. The FLASH time "100ms" will be required on a private exchange. For this purpose, set the "R" switch to the "100ms" setting. You can find out from the dealer from whom the equipment was purchased whether your telephone will work on your private exchange without any problems and what further facilities you will receive from this.

5.2 "R" Button and the DEUTSCHE TELEKOM T-NET functions

Your telephone supports the most important DEUTSCHE TELEKOM added value functions (e.g. brokering, call waiting, three-way conference, etc.). The T-NET works using the "FLASH 300ms" setting. For this purpose, set the "R" switch to the "300ms" setting. Please contact DEUTSCHE TELEKOM to gain access to the T-NET functions (some of which are subject to charge).

5.3 Dialling telephone numbers when using on private exchanges

The pause function between the code for the outside line (usually 0 or 9) and the dialling tone described in this chapter is only necessary on older private exchanges. With some private exchanges, there is a short pause between the code for the outside line (usually 0 or 9) and the dialling tone. This pause can be entered when dialling manually so that the following numbers are not dialled too quickly.

Entering the pause when dialling manually

Press the redial button  once between the code for the outside line and the actual telephone number. After an outside line has been obtained, you telephone will wait for 3 seconds before dialling the actual telephone number.

3 Commissioning

3.1 Safety information

NOTE! Before commissioning, it is essential that you read the general information at the beginning of this manual.

3.2 Check contents of pack

The following items are supplied:
one telephone receiver
one connection cable
one spiral cable
three AA batteries
one Operating Manual

3.3 Connecting the telephone receiver

After unpacking your telephone, you must first connect the telephone receiver to the base unit. First take one end of the spiral cable and plug it into the socket (6) at the bottom of the receiver. Take the other end of the spiral cable into the socket (14) at the telephone base.

3.4 Fitting the battery

Before connecting your new telephone to the telephone network, the batteries should be fitted. Please always use type AA alkaline batteries. The batteries are required for the "Tor Tor" noise ringer. Before installing or changing the batteries, make sure that the telephone is not connected to the telephone network.

1. Make sure that the telephone is not connected to the telephone network.
2. The battery compartment is to be found on the underside of your telephone.
3. Open the battery compartment with a small screwdriver or a pointed object.
4. Insert the batteries, ensuring that the polarity is correct.
5. Close the battery compartment.

The batteries should be changed when you don't hear the noise "Tor Tor".

6.3 Warranty

AUDIOLINE units are manufactured and tested in accordance with the most up-to-date manufacturing procedures. Selected materials and highly developed technologies ensure trouble-free operation and long life. The situation, where the cOffe of a malfunction of the unit is due to the telephone network provider or any private exchanges that may be connected in between, is not covered by the warranty. The warranty is not applicable to the batteries used in the various products. The warranty period is 24 months calculated from the day of purchase.

All defects, which are the result of material or manufacturing faults, will be rectified free of charge within the warranty period. Claims under the warranty shall not be considered if the equipment has been tampered with by the purchaser or third parties. Damage, which results from improper handling or use, incorrect positioning or storage, inappropriate connection or installation and through Act of God or other external influences are not covered by the warranty. In the case of complaints, we reserve the right to repair or to replace the defective parts or to exchange the unit. Parts or units that have been exchanged shall become our property. Claims for damages shall not be entertained unless they relate to intention or gross negligence on the part of the manufacturer.

If, however, your unit should develop a fault within the warranty period, please contact the shop where you bought your AUDIOLINE unit, taking with you your purchase receipt. In accordance with these conditions, all claims under the warranty shall be made exclusively to your dealer. Rights under the warranty can no longer be enforced after the expiry of two years from the purchase and handing over of our products.

6.4 Declaration of Conformity/CE mark

This unit fulfills the requirements of the EU Directive 1999/5/EC relating to Radio Equipment and Telecommunications Terminal Equipment, and the mutual recognition of conformity. Conformity with the above-mentioned Directive is confirmed by the CE mark on the unit.

For the complete Declaration of Conformity, please use the free download from our web site www.audioline.de.



3.5 Connecting the telephone

Connect the telephone cable supplied to the telephone socket and the telephone jack (10) on the underside of the telephone. Then feed the cable out of the telephone housing either upwards or downwards through the cable guide. Clip the cable firmly in the cable channel. The telephone works using the tone dialling system.

3.6 Wall mounting

Your telephone is also suitable for wall mounting. Use two screws for fixing. Drill two holes vertically side by side, 133 mm apart, and leave the screws protruding from the wall by 5mm. Now place the telephone over the screws and push it slightly downwards.

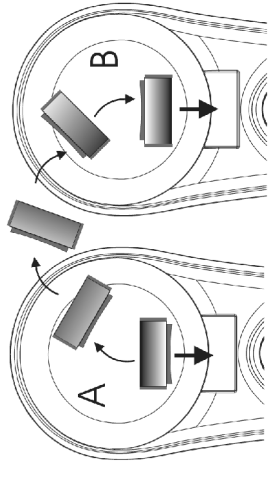

When the telephone is used on a table, the receiver hanging hook must be in the flush position as shown in diagram A (factory setting). When mounting on the wall, the telephone receiver hanging hook is pulled out and rotated. See diagram B.

If you are using the telephone fitted to the wall, you can hang the receiver on the telephone without hanging up. You will find a small hook for this purpose at the upper end of the receiver rest.