

**LEITFADEN ZUM GEBRAUCH DES GESCHIRRSPÜLERS
UND ZU DEN SPÜLPROGRAMMEN**

1. *Beschreibung der Bedieneinrichtungen* _____ 40
2. *Abhilfe bei Fehlfunktionen* _____ 49

Wir danken Ihnen, dass Sie sich für eines unserer Geräte entschieden haben.

Wir empfehlen Ihnen, alle im vorliegenden Handbuch enthaltenen Anweisungen aufmerksam durchzulesen, um sich über die geeignetsten Bedingungen für den richtigen und sicheren Gebrauch Ihres Geschirrspülers zu informieren.

Die einzelnen Abschnitte sind so aufgebaut, dass Sie Schritt für Schritt alle Funktionen des Geräts kennen lernen können. Die Erläuterungen sind leicht verständlich und mit detaillierten Illustrationen versehen.

Dieses übersichtlich aufgebaute Handbuch beantwortet alle Fragen, die im Zusammenhang mit dem Gebrauch des Geschirrspülers auftreten können.

Für weitere Informationen zum Gebrauch und zur Pflege des Geschirrspülers die beiliegende Anleitung aufmerksam lesen.



ANLEITUNG FÜR DEN BENUTZER: Außerdem finden Sie nützliche Ratschläge zum Gebrauch der Spülprogramme und aller Funktionen des Geschirrspülers.



1. Beschreibung der Bedieneinrichtungen

1.1 Die Frontbedienblende

Alle Bedien- und Anzeigeeinrichtungen des Geschirrspülers befinden sich auf der Frontbedienblende. Die Programmierung und die Wahl der Optionen sind nur bei **geschlossener Gerätetür** möglich.

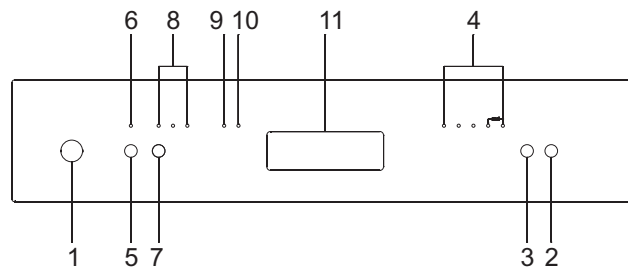

1	TASTE EIN/AUS
2	TASTE START/PAUSE
3	TASTE PROGRAMMWahl
4	KONTROLLAMPEN PROGRAMME
5	TASTE OPTION "3/1" (je nach Modellen)
6	KONTROLLLAMPE OPTION "3/1" (je nach Modellen)
7	TASTE PROGRAMMVERZÖGERUNG (je nach Modellen)
8	KONTROLLAMPEN PROGRAMMVERZÖGERUNG (je nach Modellen)
9	KONTROLLLAMPE KEIN SALZ
10	KONTROLLLAMPE KEIN KLARSPÜLMITTEL
11	EINGELASSENER TÜRÖFFNUNGSGRIFF



EINSTELLEN DES SPÜLPROGRAMMS

Zur Wahl des am besten für das zu spülende Geschirr geeigneten Spülprogramms die nachstehende Tabelle zu Rate ziehen, in der die Art von Geschirr und der Verschmutzungsgrad berücksichtigt werden.

PROGRAMM	WAHL	ART UND VERSCHMUTZUNGSGRAD	PROGRAMMABLAUF	DAUER	VERBRAUCH	
				MINUTEN (2)	WASSER LITER (1)	ENERGIE kWh (2)
EINWEICHEN		TÖPFE UND GESCHIRR IN ERWARTUNG DER KOMPL. BELADUNG	Kaltvorspülen	15'	6	0,03
LEICHT		GERING VERSCHMUTZTES GESCHIRR	Reinigen bei 45°C Kaltklarspülen Klarspülen bei 68°C Trocknen	70'	15	1,15
ÖKO (*)		GERING VERSCHMUTZTE TÖPFE U. GESCHIRR, ABER MIT EINGETR. SPEISERESTEN	Reinigen bei 50°C Kaltklarspülen Klarspülen bei 66°C Trocknen	180'	**	**
AUTO 60-70		NORMAL VERSCHMUTZTE GESCHIRR, AUCH MIT EINGETROCKNETEN SPEISERESTEN	Kaltvorspülen Reinigen bei 50°C Reinigen bei 65°C Kaltklarspülen Klarspülen bei 70°C Trocknen	(***)	(***)	(***)
SUPER		STARK VERSCHMUTZTE TÖPFE UND GESCHIRR U. MIT EINGETR. SPEISERESTEN	Vorspülen bei 45°C Reinigen bei 70°C 2 kaltklarspülgänge Klarspülen bei 70°C Trocknen	115'	24	1,77

Das Einweichen **nur** bei Teilbeladung ausführen.

Die Option "3/1" (5) steht bei allen Programmen wahlweise zur Verfügung, **jedoch nicht beim Einweichen**.

(*) Vergleichsprogramm nach Norm EN 50242.

(**) siehe das Energielabel.

(***) Wählt man das Programm "AUTO 60-70", erkennt der Geschirrspüler automatisch den Verschmutzungsgrad des Geschirrs und passt die Spülparameter automatisch an.

(1) Mittlerer Verbrauch bei Einstellung des Enthärters auf **Stufe 2**.

(2) Die Dauer des Programms und der Energieverbrauch können in Abhängigkeit von der Wasser- und Raumtemperatur sowie von der Art und der Menge von Geschirr variieren.



Wurde die Tür des Geschirrspülers nicht oder nicht korrekt geschlossen, so kann der Spülgang nicht gestartet werden.



TABELLE FÜR PRÜFSTELLEN

Prüfnorm	EN 50242
Vergleichsprogramm	ÖKO
Beladung	12 Gedecke
Reinigertyp	B
Reinigerdosierung	30 g
Einstellung des Klarspülers	5/6

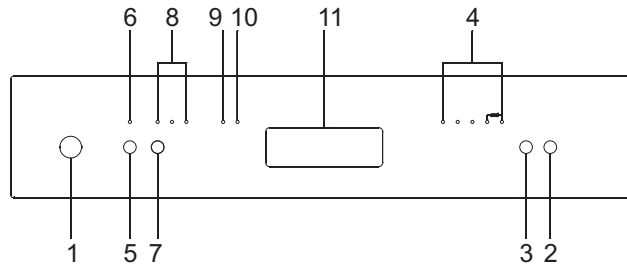

1.2 Spülprogramme

Der Geschirrspüler verfügt über eine Bedienblende, die in Kapitel "1. Beschreibung der Bedieneinrichtungen", beschrieben werden. Mit diesen Bedieneinrichtungen können alle Bedienungen zum Ein- und Ausschalten und zum Programmieren vorgenommen werden.



Vor dem Starten eines Spülprogramms muss man sicherstellen, dass:

- der Wasserhahn **geöffnet** ist;
- der **Behälter des Enthärter mit Regeneriersalz gefüllt** ist;
- die **Verteilerkammer mit der richtigen Dosiermenge Reiniger gefüllt** ist;
- die Geschirrkörbe **richtig beladen** wurden;
- sich die **Sprüharme frei und ohne Behinderungen drehen können**;
- die **Tür des Geschirrspülers richtig geschlossen** ist.

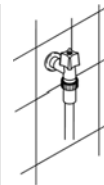

EINSCHALTEN

Der Geschirrspüler wird durch Drücken der Taste **EIN/AUS (1)** eingeschaltet. Die Kontrolllampen zeigen den Zustand des Geschirrspülers an.



PROGRAMMIERUNG

Die Programmierung ist nur bei **geschlossener Gerätetür** möglich.
Wenn die Gerätetür geöffnet ist, leuchten die Kontrolllampen **PROGRAMME (4)** nicht.

PROGRAMMWAHL

Drücken Sie die Taste **PROGRAMMWAHL (3)** mehrmals, bis die Kontrolllampe des gewünschten Programms aufleuchtet.

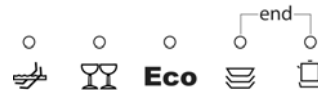

PROGRAMM STARTEN

Zum Starten des Geschirrspülers muss man lediglich die Taste **START/PAUSE (2)** einige Sekunden gedrückt halten, bis die Kontrolllampe des gewählten Programms zu blinken beginnt (Signalton zur Bestätigung).

Der Programmablauf wird durch die während der ganzen Dauer des Programms blinkende Kontrolllampe angezeigt.

PROGRAMMENDE

Das Ende des Programms wird durch ein akustisches Signal und durch das gleichzeitige Blinken der **Kontrolllampen** der Programme Nr. **4** und **5** signalisiert (mit "end" gekennzeichnet).



PROGRAMM UNTERBRECHEN

Zum Unterbrechen eines in Ausführung befindlichen Programms muss man wie folgt vorgehen:

- Drücken Sie die Taste **START/PAUSE (2)**; die Kontrolllampe des laufenden Programms bleibt eingeschaltet (Signalton zur Bestätigung).
- Nun können Sie entweder das Programm wieder starten, indem Sie erneut die Taste **(2)** drücken, bis das Gerät wieder startet, oder sie können das Programm ändern oder löschen (siehe "**PROGRAMM ÄNDERN**" bzw. "**PROGRAMM ANNULLIEREN**").



PROGRAMM ÄNDERN

Zum Ändern eines in Ausfüllung befindlichen Programms muss man wie folgt vorgehen:

- Das Programm unterbrechen (siehe "PROGRAMM UNTERBRECHEN");
- Das neue Programm wählen;
- Das Programm starten (siehe "PROGRAMM STARTEN").

PROGRAMM ANNULLIEREN

Zum Annullieren des Programms halten Sie die Taste **START/PAUSE (2)** gedrückt, bis das Programm unterbrochen wird (Kontrolllampe eingeschaltet und Signalton zur Bestätigung).

Drücken Sie erneut die Taste **(2)** und halten Sie sie bis zum Aufleuchten der **Kontrolllampen** Nr. **4** und **5** gedrückt (mit "end" gekennzeichnet).

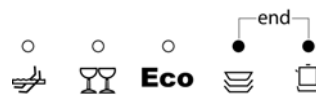

Das im Spülbehälter enthaltene Wasser wird abgepumpt und das Programm an dem Punkt beendet, an dem es unterbrochen wurde.

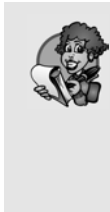

Im Falle einer Öffnung der Gerätetür während des Betriebs ist es bei dem anschließenden Schließen erforderlich, das Programm wie unter Punkt „PROGRAMM STARTEN“ beschrieben erneut zu starten. Das Programm geht von dem Moment an weiter, wo es unterbrochen wurde. Sollte die Temperatur im Spülbehälter die 50°C übersteigen, startet das Programm 30 Sekunden nach dem Schließen der Gerätetür wieder, um Überdruckerscheinungen im Behälter zu vermeiden.

TASTE OPTION "3/1" (je nach Modellen) (Verfügbar bei allen Programmen mit Ausnahme des Einweichprogramms)

Drückt man die Taste **(5)**, wird die Option "3/1" aktiviert; zur Bestätigung leuchtet die zugehörige Kontrolllampe auf. Diese Option wurde für Geschirrspülmittel (Pulver oder Tabs) entwickelt, in die Salz und Klarspüler integriert sind und im Handel unter der Bezeichnung "Geschirrspülmittel 3-in-1" erhältlich sind. Der Geschirrspüler nutzt dann das Produkt optimal und vermeidet den Verbrauch von Salz und Geschirrspüler, die möglicherweise schon in den Geschirrspüler eingefüllt wurden.

Anmerkung: Wenn die Taste "3/1" gedrückt wurde, ist es normal, dass die Kontrolllampen Salz/Klarspüler eingeschaltet bleiben, wenn die zugehörigen Behälter leer sind.

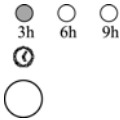

VERZÖGERN DES PROGRAMMSTARTS (je nach Modellen) (Verfügbar bei allen Programmen mit Ausnahme des Einweichprogramms)

Mit der Taste **PROGRAMMVERZÖGERUNG (7)** kann man den Start des Spülprogramms um **3, 6 oder 9 Stunden** verzögern. Auf diese Weise können Sie den Geschirrspüler arbeiten lassen, wann es Ihnen am liebsten ist.

Stellen Sie die Verzögerung ein und starten Sie dann das Programm (siehe den zugehörigen Abschnitt).

Der Geschirrspüler führt einen Vorspülgang aus, nach dessen Abschluss die eingestellte "Programmverzögerung" aktiviert wird (die Kontrolllampe **(8)** für die Anzeige der bis zum Programmstart verbleibenden Zeit und die Kontrolllampe **(4)** für die Anzeige des gewählten Programms **blinken**).

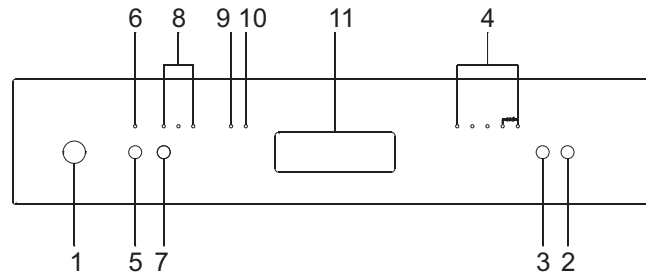

Zum **Annullieren oder Ändern der Programmverzögerung** nach Start des Programms müssen Sie wie folgt vorgehen:

- Halten Sie die Taste **START/PAUSE (2)** einige Sekunden gedrückt, bis die Kontrolllampe **PROGRAMMVERZÖGERUNG (8)** und die Kontrolllampe **(4)** des eingestellten Programms zu blinken aufhören und **ständig leuchten**.
- Drücken Sie die Taste **PROGRAMMVERZÖGERUNG (7)**, um die eingestellte Verzögerung zu ändern oder zu löschen (Kontrolllampen 3, 6 und 9 ausgeschaltet).
- Drücken Sie die Taste **START/PAUSE (2)**, um das Programm zu starten. Wenn eine Verzögerung eingestellt wurde, beginnen die Kontrolllampe **PROGRAMMVERZÖGERUNG (8)** und die Kontrolllampe **(4)** des gewählten Programms zu **blinken**. Wenn die Programmverzögerung annulliert wurde, blinkt **nur** die Programm-Kontrolllampe **(4)**, um den Beginn des Programms zu signalisieren.



Für den Fall, dass man **die Startverzögerung bei bereits begonnenem Programm einfügen möchte**, muss folgendermaßen vorgegangen werden.

Das Programm, das laufen soll, ist dasselbe wie das laufende:

- Halten Sie die Taste **START/PAUSE (2)** einige Sekunden gedrückt, bis die **Kontrolllampen** der Programme Nr. **4** und **5** aufleuchten (mit "end" gekennzeichnet).
- Das laufende Programm annullieren (siehe den zugehörigen Abschnitt).
- Erneut das Programm wählen.
- Die Startverzögerung wählen.
- Die Taste **START/PAUSE (2)** drücken, um das Programm zu starten.



Das Programm, das laufen soll, ist ein anderes als desjenige, das gerade läuft:

- Halten Sie die Taste **START/PAUSE (2)** einige Sekunden gedrückt, bis die **Kontrolllampen** der Programme Nr. **4** und **5** aufleuchten (mit "end" gekennzeichnet).
- Programm ändern.
- Die Startverzögerung wählen.
- Die Taste **START/PAUSE (2)** drücken, um das Programm zu starten. Des Geschirrspüler pumpt dann ab und startet erneut mit der Programmverzögerung und dem neuen Programm.

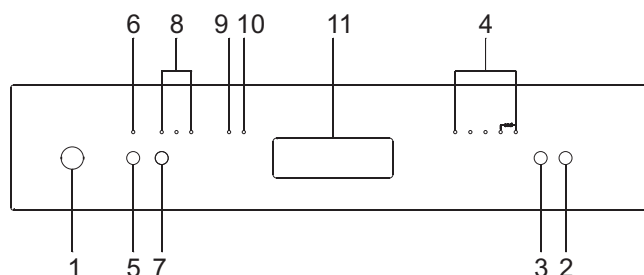



SO KÖNNEN SIE ENERGIE SPAREN! ... UND UMWELTBEWUSST HANDELN

- Verwenden Sie nach Möglichkeit den Geschirrspüler erst, wenn er voll beladen ist.
- Spülen Sie das Geschirr nicht unter fließendem Wasser.
- Verwenden Sie das für die jeweilige Beladung am besten geeignete Spülprogramm.
- Keinen Vorspülgang durchführen.
- Falls vorhanden, sollte das Gerät an eine Warmwasseranlage bis zu 60°C angeschlossen werden.

SO KÖNNEN SIE REINIGUNGSMITTEL SPAREN! ... UND UMWELTBEWUSST HANDELN

Die Phosphate in Reinigungsmitteln für Geschirrspüler belasten die Umwelt. Zur Vermeidung eines zu großen Reinigerverbrauchs - und auch Stromverbrauchs - sollten Sie folgende Empfehlungen beachten:

- **trennen Sie das empfindlichere Geschirr** von dem Geschirr, das aggressiven Reinigern und hohen Temperaturen besser standhält;
- **den Reiniger nicht direkt auf das Geschirr geben.**

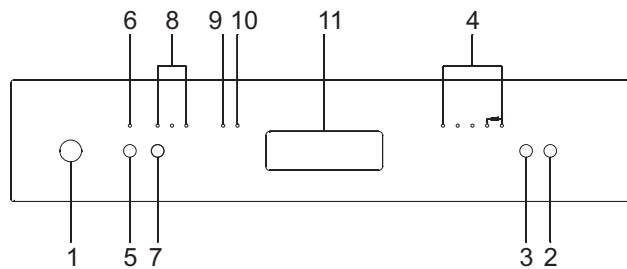

HERAUSNEHMEN DES GESCHIRRS

Am Ende des Programms muss man das Geschirr mindestens **20 Minuten** im Gerät lassen, damit es abkühlen kann. Es ist **ratsam**, zuerst den Unterkorb zu entleeren, damit etwaige noch im Oberkorb zurückgebliebene Wassertropfen nicht auf das Geschirr im Unterkorb tropfen können.



EINSTELLUNG DES ENTHÄRTERS

Der Geschirrspüler enthält eine Vorrichtung zur Anpassung des Enthärters an die Härte des Leitungswassers.

Je nach Modell befindet sich der Wahlschalter:

- in dem Kunststoffing an der **rechten** Seitenwand im Geschirrspüler;
- in Innern des Wasserenthärters, direkt unter dem Verschluss.

Beide Wahlschalter weisen **5** Einstellpositionen auf:

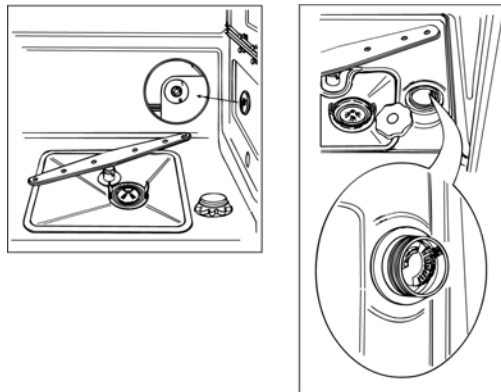

WASSERHÄRTE-TABELLE

WASSERHÄRTE		EINSTELLUNG
Grad Deutsche Härte (°dH)	Grad Französische Härte (°dF)	
0 - 4	0 - 7	Position Nr. 1 KEIN SALZ
5 - 15	8 - 25	Position Nr. 1
16 - 23	26 - 40	Position Nr. 2
24 - 31	41 - 60	Position Nr. 3
32 - 47	61 - 80	Position Nr. 4
48 - 58	81 - 100	Position Nr. 5

Die örtliche Wasserhärte beim Wasserversorgungsunternehmen erfragen.



2. Abhilfe bei Fehlfunktionen

Der Geschirrspüler kann auf einige Funktionsstörungen hinweisen, indem mehrere Kontrolllampen gleichzeitig aufleuchten. Bedeutung:

	FEHLFUNKTION					BESCHREIBUNG
E1			Eco			Acquastop ausgelöst Das Überlaufschutzsystem hat angesprochen. Es spricht an, wenn Wasser austritt. Wenden Sie sich bitte an den Kundendienst.
E2			Eco			Sicherheitswasserstand Das Pegelkontrollsystem des Geschirrspülers hat angesprochen. Das laufende Programm abbrechen und den Geschirrspüler ausschalten. Den Geschirrspüler einschalten, neu programmieren und dann das Programm starten. Wenn das Problem erneut auftritt, wenden Sie sich bitte an den Kundendienst.
E3			Eco			Störung beim Erhitzen des Wassers Das Wasser wird nicht oder nicht richtig erhitzt. Das Programm erneut ausführen. Wenn das Problem erneut auftritt, wenden Sie sich bitte an den Kundendienst.
E4			Eco			Störung beim Messen der Wassertemperatur Das laufende Programm abbrechen und den Geschirrspüler ausschalten. Den Geschirrspüler einschalten, neu programmieren und dann das Programm starten. Wenn das Problem erneut auftritt, wenden Sie sich bitte an den Kundendienst.
E5			Eco			Störung beim Wasserzulauf Das Wasser läuft nicht oder nicht richtig zu. Den Wasseranschluss kontrollieren; außerdem sicherstellen, dass der Wasserhahn geöffnet und der Filter nicht verschmutzt ist. Wenn das Problem erneut auftritt, wenden Sie sich bitte an den Kundendienst.
E6			Eco			Störung beim Wasserablauf Das Wasser wird nicht oder nicht richtig abgepumpt. Sicherstellen, dass der Ablaufschlauch nicht geknickt oder gequetscht ist und dass die Filter nicht verstopft sind. Wenn das Problem erneut auftritt, wenden Sie sich bitte an den Kundendienst.



FEHLFUNKTION		BESCHREIBUNG	
E7			
E8			
E9			



**Ausgeschaltete
Kontrolllampe**



**Eingeschaltete
Kontrolllampe**



**Blinkende
Kontrolllampe**

Wenn eine Fehlfunktion auftritt, unterbricht das Gerät das laufende Programm und signalisiert die Störung.

- Die Alarmer E1, E2, E3, E4, E8, E9 bewirken den unverzüglichen Abbruch des laufenden Programms.
- Die Alarmer E5, E6 unterbrechen das laufende Programm und nehmen nach Lösung der Ursache die Programmdurchführung wieder auf.
- Die Alarm E7 wird am Ende des Zyklus angezeigt, der in jedem Falle zu Ende gebracht wird, da der Betrieb des Geschirrspülers nicht beeinträchtigt wird.

Um einen Alarm "auszuschalten", muss:

- Die Gerätetür geöffnet und geschlossen werden, oder die Maschine aus- und wieder eingeschaltet werden. An diesem Punkt kann der Geschirrspüler erneut programmiert werden.



Wenn sich die Störung nicht beheben lässt, muss man sich an ein autorisiertes Kundendienstzentrum wenden.

**HINWEISE UND RATSCHLÄGE, LEITFADEN ZUM GEBRAUCH DER
GESCHIRRKÖRBE UND ZUR REINIGUNG DES GESCHIRRSPÜLERS**

1. Hinweise zur Sicherheit und zum Gebrauch	76
2. Installation und Inbetriebnahme	79
3. Gebrauchsanleitung	83
4. Reinigung und Pflege	95

Wir danken Ihnen, dass Sie sich für eines unserer Geräte entschieden haben.

Wir empfehlen Ihnen, alle im vorliegenden Handbuch enthaltenen Anweisungen aufmerksam durchzulesen, um sich über die geeignetsten Bedingungen für den richtigen und sicheren Gebrauch Ihres Geschirrspülers zu informieren.

Die einzelnen Abschnitte sind so aufgebaut, dass Sie Schritt für Schritt alle Funktionen des Geräts kennen lernen können. Die Erläuterungen sind leicht verständlich und mit detaillierten Illustrationen versehen.

Die Hinweise zur Reinigung sollen Ihnen helfen, Ihren Geschirrspüler auf Dauer in einem optimalen Betriebszustand zu erhalten.

Dieses übersichtlich aufgebaute Handbuch beantwortet alle Fragen, die im Zusammenhang mit dem Gebrauch des Geschirrspülers auftreten können.



ANLEITUNG FÜR DEN INSTALLATEUR: sie richtet sich an den **Fachtechniker**, der die Installation, die Inbetriebnahme und die Abnahmeprüfung des Geräts durchführen muss.



ANLEITUNG FÜR DEN BENUTZER: Sie enthalten nützliche Ratschläge zum Gebrauch der Geschirrkörbe, Sprüharme, Behälter und Filter.

1. Hinweise zur Sicherheit und zum Gebrauch

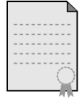

DIESES HANDBUCH IST INTEGRALER BESTANDTEIL DES GERÄTS: ES MUSS STETS IN EINEM UNVERSEHRTEN ZUSTAND BEIM GERÄT AUFBEWAHRT WERDEN. VOR DEM GEBRAUCH DES GERÄTS SOLLTEN ALLE IN DIESEM HANDBUCH ENTHALTENEN INFORMATIONEN AUFMERKSAM GELESEN WERDEN. DIE INSTALLATION MUSS VOM FACHMANN IN EINKLANG MIT DEN GELTENDEN BESTIMMUNGEN AUSGEFÜHRT WERDEN. DIESES GERÄT IST FÜR DEN GEBRAUCH IN EINEM HAUSHALT BESTIMMT UND ENTSPRICHT DEN AKTUELL GELTENDEN **RICHTLINIEN 72/23/EWG, 89/336 (EINSCHLIESSLICH 92/31)**, EINSCHLIESSLICH DER VERHÜTUNG UND BESEITIGUNG VON FUNKSTÖRUNGEN. DAS GERÄT WURDE FÜR FOLGENDE FUNKTIONEN KONZIPIERT: **SPÜLEN UND TROCKNEN VON GESCHIRR**; JEDER ANDERE GEBRAUCH IST ALS ZWECKWIDRIG ANZUSEHEN. **DER HERSTELLER ÜBERNIMMT IM FALLE EINES ANDEREN ALS DES VORGESEHENEN GEBRAUCHS KEINE HAFTUNG.**

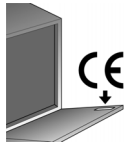

DAS TYPENSCHILD MIT DEN TECHNISCHEN DATEN, DER SERIENNUMMER UND DEN PRÜFZEICHEN IST DEUTLICH SICHTBAR AUF DEM INNEREN RAND DER GERÄTETÜR ANGEBRACHT. **DAS TYPENSCHILD AUF DEM INNEREN RAND DER GERÄTETÜR DARF KEINESFALLS ENTFERMT WERDEN.**



DIE VERPACKUNGSABFÄLLE NICHT OHNE AUFSICHT IN DER WOHNUMG LIEGEN LASSEN. DIE VERSCHIEDENEN ABFALLMATERIALIEN DER VERPACKUNG TRENNEN UND ZUR NÄCHSTEN SAMMELSTELLE BRINGEN.

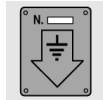

DAS GERÄT MUSS IN DER VON DEN SICHERHEITSVORSCHRIFTEN FÜR ELEKTRISCHE ANLAGEN VORGESEHENEN WEISE GEERDET WERDEN. **DER HERSTELLER HAFTET NICHT FÜR SCHÄDEN AN PERSONEN ODER SACHEN, DIE AUF EINE MANGELNDE ODER FEHLERHAFT EIRDUNG ZURÜCKZUFÜHREN SIND.**



WENN DAS GERÄT AUF EINEM BODEN MIT TEPPICHBODEN INSTALLIERT WIRD, IST DARAUF ZU ACHTEN, DASS DIE ÖFFNUNGEN IN DER UNTERSEITE NICHT VERDECKT WERDEN.



DAS GERÄT MUSS, WENN ES AUSSER BETRIEB GENOMMEN WIRD, UNBRAUCHBAR GEMACHT WERDEN. DEN NETZSTECKER AUS DER STECKDOSE ZIEHEN UND DANN DAS NETZKABEL DURCHSCHNEIDEN. DIE TEILE, DIE EINE GEFAHR FÜR KINDER DARSTELLEN KÖNNTEN (SCHLOSS, TÜR USW.), SIND UNSCHÄDLICH ZU MACHEN.



IN ÜBEREINSTIMMUNG MIT DEN ANFORDERUNGEN DER **EUROPÄISCHEN RICHTLINIE 2002/96/EG** ÜBER ELEKTRO- UND ELEKTRONIK-ALTGERÄTE (WEEE) IST VORLIEGENDES GERÄT MIT EINER MARKIERUNG VERSEHEN.

SIE LEISTEN EINEN POSITIVEN BEITRAG FÜR DEN SCHUTZ DER UMWELT UND DIE GESUNDHEIT DES MENSCHEN, WENN SIE DIESES GERÄT EINER GESONDERTEN ABFALLSAMMLUNG ZUFÜHREN. IM UNSORTIERTEN SIEDLUNGSMÜLL KÖNNTE EIN SOLCHES GERÄT DURCH UNSACHGEMÄßE ENTSORGUNG NEGATIVE KONSEQUENZEN NACH SICH ZIEHEN. AUF DEM PRODUKT ODER DER BEILIEGENDEN PRODUKTDOKUMENTATION IST

FOLGENDES SYMBOL  EINER DURCHGESTRICHENEN ABFALLTÖNNE ABGEBILDET. ES WEIST DARAUF HIN, DASS EINE ENTSORGUNG IM NORMALEN HAUSHALTSABFALL NICHT ZULÄSSIG IST. ENTSORGEN SIE DIESES PRODUKT IM RECYCLINGHOF MIT EINER GETRENNTEN SAMMLUNG FÜR ELEKTRO- UND ELEKTRONIKGERÄTE. DIE ENTSORGUNG MUSS GEMÄß DEN ÖRTLICHEN BESTIMMUNGEN ZUR ABFALLBESEITIGUNG ERFOLGEN. BITTE WENDEN SIE SICH AN DIE ZUSTÄNDIGEN BEHÖRDEN IHRER GEMEINDEVERWALTUNG, AN DEN LOKALEN RECYCLINGHOF FÜR HAUSHALTSMÜLL ODER AN DEN HÄNDLER, BEI DEM SIE DIESES GERÄT ERWORBEN HABEN, UM WEITERE INFORMATIONEN ÜBER BEHANDLUNG, VERWERTUNG UND WIEDERVERWENDUNG DIESES PRODUKTS ZU ERHALTEN.

IM FALLE VON FUNKTIONSSTÖRUNGEN DEN GESCHIRRSPÜLER VOM STROMNETZ TRENNEN UND DEN WASSERHAHN SCHLIESSEN.

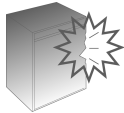

DAS GERÄT NICHT IN BETRIEB NEHMEN, WENN ES BEIM TRANSPORT BESCHÄDIGT WURDE. IM ZWEIFELSFALL DEN HÄNDLER ZU RATE ZIEHEN. DAS GERÄT MUSS NACH DEN ANWEISUNGEN DES HERSTELLERS ODER VON FACHPERSONAL INSTALLIERT UND ANGESCHLOSSEN WERDEN.



DAS GERÄT IST FÜR DEN GEBRAUCH DURCH ERWACHSENE PERSONEN BESTIMMT. HALTEN SIE KINDER FERN UND ERLAUBEN SIE IHNEN NICHT, DAS GERÄT ALS SPIELZEUG ZU VERWENDEN. DIE REINIGUNGSMITTEL AUSSER DER REICHWEITE VON KINDERN AUFBEWAHREN. KINDER VON DER GEÖFFNETEN GERÄTETÜR FERN HALTEN. DIE MATERIALIEN, AUS DENEN DIE VERPACKUNG BESTEHT, (PLASTIKBEUTEL, POLYSTYROL, METALLPROFILE USW.) DÜRFEN NICHT IN REICHWEITE VON KINDERN GELASSEN WERDEN. KINDER VOM GEÖFFNETEN GESCHIRRSPÜLER FERNHALTEN; IM GERÄT KÖNNEN SICH NOCH REINIGUNGSMITTELRÜCKSTÄNDE BEFINDEN, DIE ZU IRREVERSIBLEN SCHÄDEN AN DEN AUGEN, DEM MUND UND DEM RACHEN FÜHREN UND AUCH DEN TOD DURCH ERSTICKEN VERURSACHEN KÖNNEN.



KEINE LÖSEMittel WIE ALKOHOL ODER TERPENTIN EINFÜHREN, DA ES HIERDURCH ZU EINER EXPLOSION KOMMEN KANN.

KEIN GESCHIRR EINFÜLLEN, DAS DURCH ASCHEN, WACHS ODER LACKE VERSCHMUTZT IST.

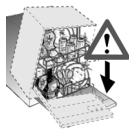

WENN MAN SICH AUF DIE GEÖFFNETE TÜR AUFSTÜTZT ODER SETZT, KANN DER GESCHIRRSPÜLER UMKIPPEN UND INFOLGEDESSEN PERSONENSCHÄDEN VERURSACHEN.

DIE TÜR DES GESCHIRRSPÜLERS NICHT OFFEN STEHEN LASSEN, UM ZU VERMEIDEN, DASS JEMAND DARÜBER STOLPERT.



KEINESFALLS DEN HEIZWIDERSTAND UNMITTELBAR NACH ABSCHLUSS EINES SPÜLPROGRAMMS BERÜHREN. WÄHREND DES GEBRAUCHS DER GESCHIRRSPÜLMASCHINE KANN EINE LEICHTE BRÄUNUNG DES WIDERSTANDSKÖRPERS, AUCH NUR AN EINIGEN STELLEN, EINTRETEN. DIES IST ALS NORMAL ZU BETRACHTEN, DA ES MIT DER BETRIEBSART ZUSAMMENMÄNGT UND ES BEEINTRÄCHTIGT NICHT DEN BETRIEB DES GERÄTS.



DAS EVENTUELL NACH ABSCHLUSS DES SPÜLPROGRAMMS UND VOR DEM TROCKNEN IM GESCHIRR ODER IM GESCHIRRSPÜLER VERBLEIBENDE WASSER NICHT TRINKEN.



MESSER UND SONSTIGES KOCHBESTECK MIT SCHARFEN SPITZEN MÜSSEN MIT DEN SPITZEN NACH UNTEN IN DEN BESTECKKORB EINGEORDNET ODER WAAGRECHT IN DEN OBERKORB GELEGT WERDEN. DARAUFGAHTEN, DASS SIE NICHT AUS DEM GESCHIRRKORB HERAUSRAGEN.



MODELLE MIT AQUASTOP

AQUASTOP IST EINE VORRICHTUNG, DIE EINE ÜBERFLUTUNG IM FALLE EINER UNDICHTIGKEIT DES GERÄTS VERHINDERT. NACH AUSLÖSUNG DES AQUASTOP-SYSTEMS MUSS MAN EINEN FACHMANN MIT DER SUCHE UND DER REPARATUR DES FEHLERS BEAUFTRAGEN. BEI DEN MODELLEN MIT AQUASTOP ENTHÄLT DER WASSERZULAUFSCHLAUCH EIN MAGNETVENTIL. **DEN SCHLAUCH NICHT ZERSCHNEIDEN UND DAS MAGNETVENTIL NICHT INS WASSER FALLEN LASSEN.** WENN DER WASSERZULAUFSCHLAUCH BESCHÄDIGT SEIN SOLLTE, DAS GERÄT VOM STROM- UND VOM WASSERNETZ TRENNEN.



UNMITTELBAR NACH INSTALLATION DES GERÄTS EINE KURZE PRÜFUNG DES GERÄTS NACH DEN WEITER UNTEN GEGEBENEN ANWEISUNGEN VORNEHMEN. WENN DAS GERÄT NICHT FUNKTIONIERT, MUSS MAN ES VOM STROMNETZ TRENNEN UND DAS NÄCHSTE KUNDENDIENSTZENTRUM VERSTÄNDIGEN. **NICHT VERSUCHEN, DASS GERÄT SELBST ZU REPARIEREN.**



DER GESCHIRRSPÜLER ENTSPRICHT ALLEN VON DEN GELTENDEN SICHERHEITSVORSCHRIFTEN VORGEgebenEN UND ELEKTRISCHE GERÄTE BETREFFENDEN ANFORDERUNGEN. TECHNISCHE KONTROLLEN DÜRFEN GGF. NUR VON AUTORISIERTEM FACHPERSONAL VORGENOMMEN WERDEN: **REPARATUREN, DIE VON UNBEFUGTEN PERSONEN AUSGEFÜHRT WERDEN, FÜHREN NICHT NUR ZUM ERLÖSCHEN DER GARANTIE, SONDERN STELLEN AUCH EINE POTENTIELLE GEFAHR FÜR DEN BENUTZER DAR.**

Der Hersteller haftet nicht für Schäden an Personen oder Sachen, die darauf zurückzuführen sind, dass die oben stehenden Vorschriften missachtet, unbefugte Änderungen an auch nur einem Teil vorgenommen oder andere als Originalersatzteile verwendet wurden.



2. Installation und Inbetriebnahme

Die Polystyrolteile zum Blockieren der Geschirrkörbe herausnehmen. Das Gerät am vorgesehenen Ort aufstellen. Der Geschirrspüler kann seitlich neben oder mit dem Rücken gegen Möbel oder Wände angeordnet werden. Wenn der Geschirrspüler neben einer Wärmequelle aufgestellt wird, muss eine Tafel aus wärmedämmendem Material zwischen Geschirrspüler und Wärmequelle angeordnet werden, um eine Überhitzung und Betriebsstörungen zu verhindern. Zur Gewährleistung der Stabilität Bodeneinbaugeräte oder integrierbare Geräte nur unter durchgehenden Arbeitsplatten, die mit den angrenzenden Möbeln verschraubt sind, einbauen. Zur Erleichterung der Installation können der Wasserzulaufschlauch und der Ablaufschlauch in alle Richtungen gedreht werden; darauf achten, dass die Schläuche nicht geknickt oder gequetscht werden und nicht zu stark gespannt sind. Die Überwurfmutter muss angezogen werden, nachdem man die Schläuche in die gewünschte Richtung gedreht hat. Für die Durchführung der Schläuche und des Netzkabels wird ein Loch mit einem Mindestdurchmesser von 8 cm benötigt.

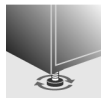

Das Gerät nur mit Hilfe der höhenverstellbaren Füße waagrecht ausrichten. Dieser Vorgang ist zur Gewährleistung des einwandfreien Betriebs des Geschirrspülers unabdingbar.



Es ist **strengstens verboten**, den Geschirrspüler unter einem Glaskeramikkochfeld einzubauen.

Der Geschirrspüler darf unter einer herkömmlichen Kochmulde eingebaut werden, sofern die Arbeitsplatte der Küche **durchgehend** ist und Geschirrspüler und Kochmulde **sachgemäß montiert und befestigt** werden, so dass es durch sie **nicht zur Entstehung von Gefahren** kommen kann.

Nur für freistehende Modelle

- Es ist **strengstens verboten**, eine Kochmulde auf einen Geschirrspüler in der frei stehenden Ausführung zu montieren.
- Wenn das Gerät nicht in eine Nische eingebaut und daher auf einer Seite zugänglich ist, muss man die Seite, auf der sich das Türscharnier befindet, aus Sicherheitsgründen (Verletzungsgefahr) verkleiden. Die Abdeckungen sind als Zubehör beim Fachhändler oder beim technischen Kundendienst erhältlich.
- Für den Einbau des Geschirrspülers benötigt man den **entsprechenden Einbausatz**, der bei den autorisierten Kundendienstzentren erworben werden kann.



Einige Einbaumodelle verfügen nur über einen hinteren Stellfuß, der mit einer Schraube, die sich unten auf der Vorderseite des Geräts befindet, verstellt werden kann.



2.1 Anschluss ans Wassernetz



Der Gefahr einer Verstopfung oder Beschädigung vorbeugen: wenn die Wasserleitung neu ist oder längere Zeit nicht verwendet wurde, zur Vermeidung von Schäden am Gerät vor dem Anschluss ans Wassernetz sicherstellen, dass das Wasser klar und frei von Verunreinigungen ist. Um den Geschirrspüler an das Wassernetz anzuschließen, müssen ausschließlich neue Schläuche verwendet werden; alte oder gebrauchte Schläuche dürfen nicht wiederverwendet werden.

ANSCHLUSS AN DAS WASSERVENTIL

Den Wasserzulaufschlauch an ein Kaltwasserventil mit Zollgewinde $\frac{3}{4}$ " anschließen; hierbei muss man das mit dem Geschirrspüler gelieferte Filtersieb **A** einsetzen. Sicherstellen, dass der Schlauch zunächst fest mit den Händen eingeschraubt wird und dann zum Schluss durch etwa $\frac{1}{4}$ -Drehung mit einer Zange festgezogen wird.

Bei den Modellen mit AQUASTOP befindet sich das Filtersieb schon im Gewinding.

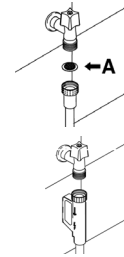

Der Geschirrspüler kann mit Wasser mit einer Temperatur von nicht mehr als **60°C** gespeist werden. Speist man das Gerät mit warmem Wasser, verkürzt sich die Spülzeit um rund 20 Minuten, doch wird die Reinigungswirkung geringfügig reduziert. Der Anschluss erfolgt an das Warmwasserventil in der gleichen Weise, wie es für den Kaltwasseranschluss beschrieben wurde.

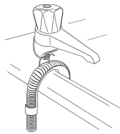

ANSCHLUSS DES ABLAUSCHLAUCHS

Den Ablaufschlauch an ein Ablaufrohr mit einem Mindestdurchmesser von **4 cm** anschließen; alternativ kann der Ablaufschlauch mit dem mitgelieferten Schlauchkrümmer an einem Spülbecken befestigt werden. Hierbei ist jedoch darauf zu achten, dass er nicht gequetscht oder zu stark gekrümmt wird. Man muss unbedingt darauf achten, dass sich der Schlauch nicht lösen und herabfallen kann.

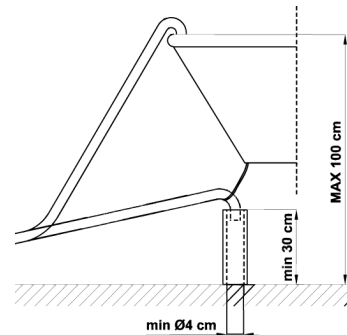

Zu diesem Zweck verfügt der Schlauchkrümmer über ein Loch, durch das man eine Schnur für die Befestigung an der Wand oder am Wasserhahn ziehen kann. Das freie Ende muss auf einer Höhe zwischen **30 und 100 cm** angeordnet werden und darf niemals ins Wasser eingetaucht sein. Im Falle von horizontal angeordneten Verlängerungsschläuchen, die eine Länge von maximal 3 m haben dürfen, muss man den Ablaufschlauch auf einer Höhe von maximal **85 cm** vom Boden anordnen.



2.2 Elektrischer Anschluss und Sicherheitshinweise

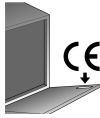

VERGEWISSERN SIE SICH, DASS NETZSPANNUNG UND -FREQUENZ MIT DEN ANGABEN AUF DEM TYPENSCHILD DES GERÄTS, DAS AUF DEM INNENRAND DER TÜR ANGEBRACHT IST, ÜBEREINSTIMMEN.

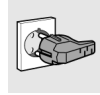

DER STECKER AM ENDE DES NETZKABELS UND DIE ZUGEHÖRIGE STECKDOSE MÜSSEN VOM SELBEN TYP SEIN UND DEN GELTENDEN BESTIMMUNGEN ÜBER ELEKTRISCHE ANLAGEN ENTSPRECHEN.

DER NETZSTECKER MUSS NACH DER INSTALLATION ZUGÄNGLICH BLEIBEN.

NICHT AM NETZKABEL ZIEHEN, UM DEN NETZSTECKER AUS DER STECKDOSE ZU ZIEHEN.

SOLLTE DAS NETZKABEL BESCHÄDIGT SEIN, MUSS MAN ES VOM HERSTELLER ODER EINEM AUTORISIERTEN KUNDENDIENSTZENTRUM AUSTAUSCHEN LASSEN.

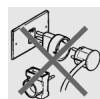

KEINE ADAPTER ODER ABZWEIGUNGEN VERWENDEN, DA SIE ÜBERHITZUNG UND BRÄNDE VERURSACHEN KÖNNEN.

WENN DAS GERÄT NUR ÜBER EIN NETZKABEL OHNE NETZSTECKER VERFÜGT:



DIE ELEKTRISCHE ZULEITUNG DES GERÄTS MUSS MIT EINER ALLPOLIGEN TRENNVORRICHTUNG MIT EINER KONTAKTÖFFNUNGSWEITE VON MINDESTENS **3,5MM** VERSEHEN WERDEN, DIE IN EINER LEICHT ERREICHBAREN POSITION ANZUBRINGEN IST.



DER STROMANSCHLUSS MUSS **VON EINEM FACHMANN** IN EINKLANG MIT DEN GELTENDEN GESETZLICHEN BESTIMMUNGEN NACH DEM NACHSTEHENDEN SCHEMA AUSGEFÜHRT WERDEN.

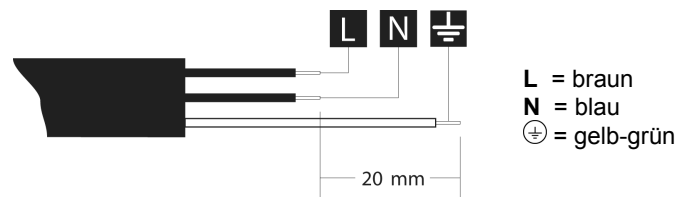

Der Austausch des Netzkabels muss vom Hersteller oder einem autorisierten Kundendienstzentrum ausgeführt werden, um Gefahren jeder Art auszuschließen.



BEI REINIGUNG UND PFLEGE DES GERÄTS:



VOR DER AUSFÜHRUNG VON WARTUNGSARBEITEN AM GERÄT, DEN NETZSTECKER AUS DER STECKDOSE ZIEHEN ODER SEINE STROMVERSORGUNG MIT DER ALLPOLIGEN TRENNVORRICHTUNG UNTERBRECHEN.

NUR FÜR GROSSBRITANNIEN:



DIESES GERÄT MUSS GEERDET WERDEN.

Austauschen der Sicherung

Wenn das Gerät mit einer Sicherung **BS 1363A 13A** im Netzstecker geliefert wird, muss man für den Austausch dieser Sicherung bei diesem Steckertyp eine von **ASTA** zugelassene **BS1362**-Sicherung verwenden und wie folgt vorgehen:

1. Den Deckel **A** entfernen und die Sicherung **B** herausnehmen.
2. Die neue Sicherung in den Deckel einsetzen.
3. Beide wieder am Stecker anbringen.

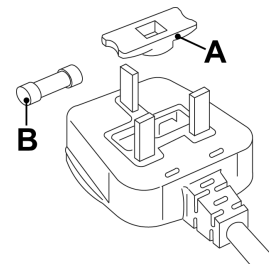

Der Deckel der Sicherung muss wieder angebracht werden, wenn die Sicherung ersetzt wird. Sollte er verloren gehen, darf der Stecker erst wieder verwendet werden, nachdem ein geeigneter Ersatzdeckel angebracht wurde.

Das richtige Ersatzteil kann anhand des Farbeinsatzes bzw. anhand der Angabe der Farbe auf der Basis des Steckers identifiziert werden.

Die Ersatzdeckel für Sicherungen erhalten Sie bei Ihrem Elektrofachgeschäft.



3. Gebrauchsanleitung

Nach der ordnungsgemäßen Installation des Geschirrspülers für die Inbetriebnahme wie folgt vorgehen:

- Den Wasserenthärter einstellen;
- Regeneriersalz einfüllen;
- Klarspüler und Reiniger einfüllen.

3.1 Gebrauch des Wasserenthärters



Der im Wasser enthaltene Kalk (Wasserhärte) ist verantwortlich für weißliche Flecken auf dem trockenen Geschirr, das mit der Zeit matt zu werden neigt. Der Geschirrspüler ist mit einem automatischen Wasserenthärter ausgestattet, der mit Hilfe eines speziellen Regeneriersalzes dem Wasser die härtenden Substanzen entzieht.

Beim Verlassen des Werks ist beim Geschirrspüler die Wasserhärte **3** (mittlere Härte **41-60°dF – 24-31°dH**) eingestellt.

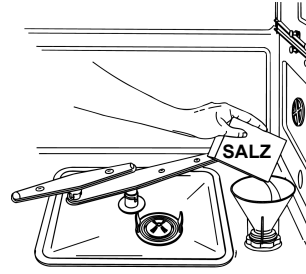

Bei Verwendung von Wasser mittlerer Härte muss ungefähr alle **20 Spülgänge** neues Salz nachgefüllt werden. Der Vorratsbehälter des Enthärters hat ein Fassungsvermögen von ungefähr **1,7 kg** grobkörnigen Salzes. Einige Modelle sind mit einer optischen Salzmengeanzeige ausgestattet. Bei diesen Modellen enthält der Verschluss des Salzbehälters einen grünen Schwimmer, der sich bei Abnahme des Salzgehalts im Wasser senkt. Ist der Schwimmer nicht mehr am Klarsichtverschluss sichtbar, ist die Nachfüllung des Regenerationssalzes notwendig. Der Behälter befindet sich im Boden des Spülraums. Den unteren Geschirrkorb herausnehmen, den Deckel des Behälters entgegen dem Uhrzeigersinn aufschrauben und das Salz mit dem zur Ausstattung des Geschirrspülers gehörenden Trichter einfüllen. Vor dem Wiederanbringen des Deckels Salzreste im Bereich der Einfüllöffnung entfernen.



- *Beim ersten Gebrauch des Geschirrspülers muss man abgesehen vom Salz auch **einen Liter Wasser** in den Salzbehälter einfüllen.*
- *Nach dem Befüllen des Salzbehälters stets **den Deckel sorgfältig schließen**. Die Spüllauge darf nämlich nicht in den Salzbehälter gelangen, da hierdurch der Betrieb der Wasseraufbereitungsanlage beeinträchtigt würde. In diesem Fall verliert die Garantie ihre Gültigkeit.*
- ***Ausschließlich** Regeneriersalz für Haushaltsgeschirrspüler verwenden. Bei Verwendung von Salz in Tablettenform **den Salzbehälter nicht vollständig füllen**.*



- **Kein Speisesalz verwenden**, da es nichtlösliche Substanzen enthält, die im Laufe der Zeit die Enthärtungsanlage beschädigen können.
- Nötigenfalls das Salz **vor dem Start des Spülprogramms** einfüllen; auf diese Weise wird eventuell übergelaufene Salzlösung sofort mit dem Wasser weggespült; bleibt die Salzlösung längere Zeit im Spülraum, kann es zu **Korrosion** kommen.



Darauf achten, nicht die Salzverpackung mit der des Reinigers zu verwechseln: füllt man Reiniger in den Salzbehälter, wird der Enthärter beschädigt.

3.2 Gebrauch der Reiniger- und Klarspüler-Verteilerkammer

Die Reiniger- und Klarspülerkammer befindet sich im unteren Bereich der Gerätetür: links die **Verteilerkammer** und rechts die **Dosiervorrichtung**.

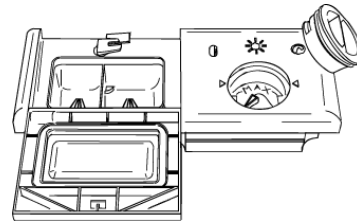

Mit Ausnahme des **EINWEICH**-Programms muss vor jedem Spülgang die geeignete Menge Reiniger in die **Verteilerkammer** gefüllt werden. Der Klarspüler zum Nachspülen muss hingegen nur nach Bedarf eingefüllt werden.



EINFÜLLEN DES KLARSPÜLERS FÜR DAS NACHSPÜLEN

Der Klarspüler beschleunigt das Trocknen des Geschirrs und verhindert die Bildung von Flecken und Kalkablagerungen. Er wird während des letzten Nachspülens automatisch aus dem Behälter, der sich in der Innentür befindet, dem Wasser zugegeben.

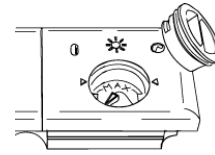

Zum Hinzufügen des Klarspülers:

- Die Gerätetür öffnen.
- Den Deckel des Behälters um $\frac{1}{4}$ Umdrehung entgegen Uhrzeigersinn drehen und herausnehmen.
- Den Behälter vollständig mit Klarspüler füllen (rund 140 ml). Die optische Anzeige neben dem Deckel muss sich vollständig verdunkeln. Wenn die optische Anzeige wieder heller wird oder wenn die Kontrolllampe "Klarspüler fehlt" aufleuchtet, muss man wieder Klarspüler nachfüllen.
- Den Deckel wieder aufsetzen und im Uhrzeigersinn drehen.
- Mit einem Tuch den übergelaufenen Klarspüler aufwischen, da sich andernfalls zu viel Schaum bilden könnte.

EINSTELLUNG DER DOSIERMENGE DES KLARSPÜLERS

Der Geschirrspüler wird werkseitig auf einen Mittelwert eingestellt. Man kann die Dosiermenge jedoch regulieren, indem man den Wahlschalter auf der Dosiervorrichtung in die gewünschte Stellung dreht: die Dosiermenge ist proportional zur Stellung des Wahlschalters.

- Für die Einstellung der Dosiermenge den Deckel des Behälters um $\frac{1}{4}$ Umdrehung entgegen dem Uhrzeigersinn drehen und herausnehmen.
- Dann mit einem Schraubendreher den Dosiermengen-Wahlschalter in die gewünschte Stellung drehen.
- Den Deckel wieder aufsetzen und im Uhrzeigersinn drehen.

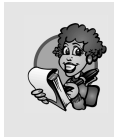

- Die Klarspüler-Dosiermenge muss **erhöht** werden, wenn das gespülte Geschirr matt ist oder kreisrunde Flecken aufweist.
- Wenn das Geschirr hingegen klebrig ist oder weiße Streifen aufweist, muss die Dosiermenge **reduziert** werden.



EINFÜLLEN DES REINIGERS

Zum Öffnen der Reiniger-Verteilerkammer leicht auf die Taste **P** drücken. Den Reiniger einfüllen und den Deckel sorgfältig wieder schließen. Die Verteilerkammer öffnet sich während des Reinigens automatisch.

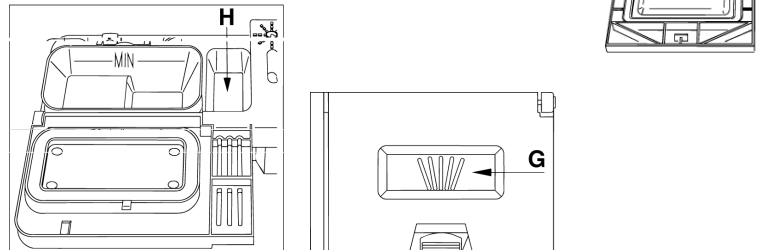

- Wenn Sie ein Programm mit Vorspülen mit Warmwasser wählen (siehe die Programmtabelle), müssen Sie zusätzlich Spülmittel in das Fach **G/H** (je nach Modell) geben.
- **Ausschließlich** Spezialreinigungsmittel für Geschirrspüler verwenden. Der Gebrauch eines Reinigers guter Qualität ist wichtig, um eine optimale Reinigungswirkung zu erzielen.
- Die Reinigungsmittelpackung gut verschlossen an einem trockenen Ort aufbewahren, um Klumpenbildung zu vermeiden, da hierdurch das Reinigungsergebnis beeinträchtigt würde. Die Verpackungen sollten, nachdem sie geöffnet wurden, relativ bald aufgebraucht werden, da der Reiniger an Wirksamkeit verliert.
- Keinesfalls Handspülmittel verwenden, da sie eine starke Schaumbildung bewirken und ggf. auch das Gerät beschädigen können.
- Auf eine richtige Dosierung des Reinigers achten. Wenn zuwenig Reinigungsmittel eingefüllt wird, wird der Schmutz auf dem Geschirr nicht vollständig entfernt. Eine Überdosierung bringt hingegen kein besseres Reinigungsergebnis und ist also nur Verschwendung.



- *Im Handel sind flüssige und pulverförmige Reinigungsmittel erhältlich, die Unterschiede in der chemischen Zusammensetzung und ggf. **Phosphate** aufweisen; sind sie dagegen phosphatfrei, enthalten sie in der Regel **natürliche Enzyme**.*

- *Die Reiniger mit **Phosphaten** entfalten vornehmlich bei Temperaturen **über 60°C** ihre Wirkung gegen Fette und Stärke.*
- *Die Reiniger mit **Enzymen** entfalten ihre Reinigungswirkung hingegen auch bei niedrigen Temperaturen (**von 40 bis 55°C**) und sind außerdem leichter biologisch abbaubar. Mit diesem Typ von Reinigungsmitteln kann man schon bei niedrigen Temperaturen die gleichen Reinigungsergebnisse erzielen, die man andernfalls nur mit Programmen von **65°C** erreicht.*

*Aus Gründen des Umweltschutzes empfehlen wird daher die Verwendung von Reinigungsmitteln **ohne Phosphate und Chlor**.*

- **Produkte "3/1"**

*Um Geschirrspülmittel mit integriertem Klarspüler und Salz verwenden zu können, müssen Sie auf der Seite "**Beschreibung der Bedieneinrichtungen**" kontrollieren, ob Ihr Geschirrspüler über die "**Taste Option 3/1**" verfügt.*

*Andernfalls empfehlen wir die Verwendung herkömmlicher Produkte (Spülmittel, Salz und Klarspüler), da die Produkte "**3/1**" bei den herkömmlichen Spülprogrammen Probleme verursachen können wie weißer Belag im Gerät, schlecht getrocknetes Geschirr oder Rückstände auf dem Geschirr.*



Füllt man Reiniger - auch Flüssigreiniger - in den Klarspülerbehälter, nimmt der Geschirrspüler Schaden.



3.3 Sicherheitshinweise und allgemeine Ratschläge



Bevor man den Geschirrspüler zum ersten Mal benutzt, sollte man die nachstehenden Empfehlungen in Hinblick auf die **Art des zu spülenden Geschirrs** und dessen **Anordnung** lesen.

Im Allgemeinen gibt es keine Einschränkungen bezüglich des Spülens von Haushaltsgeschirrs, doch in einigen Fällen sollten seine Eigenschaften berücksichtigt werden.

Bevor man das Geschirr in den Körben anordnet, muss man:

- grobe Speisereste (z.B. Knochen, Gräten) entfernen, die nicht nur den Filter verstopfen, sondern auch die Umwälzpumpe beschädigen können;
- Töpfe und Pfannen mit eingebrannten Speiseresten einweichen, damit sich die Speisereste leichter lösen; sie dann im UNTERKORB anordnen.

Die Verwendung der Option "**Spülen mit halber Beladung**" (falls vorgesehen) zum Spülen von kleinen Geschirrmengen gestattet es, Wasser und Strom zu sparen.

In diesem Fall dürfen Sie **nur den zum Spülen mit halber Beladung gewählten Korb beladen**. Den anderen Korb müssen Sie hingegen leer lassen.

Das Vorspülen des Geschirrs unter fließendem Wasser vor dem Einordnen in die Geschirrkörbe ist eine unnötige Wasserverschwendung.

Die richtige Anordnung des Geschirrs gewährleistet gute Reinigungsergebnisse.

ACHTUNG !

- Sicherstellen, dass das Geschirr stabil eingeordnet ist, nicht kippen kann und nicht die Bewegung der Sprüharme während des Betriebs behindert.
- Keine zu kleinen Gegenstände in die Geschirrkörbe geben; sie könnten herabfallen und die Sprüharme oder die Umwälzpumpe blockieren.
- Gefäße wie Tassen, Schüsseln, Gläser und Töpfe müssen stets mit der Öffnung nach unten eingeordnet werden, damit das Wasser ablaufen kann. Darauf achten, dass Mulden schräg angeordnet sind.
- Geschirr nicht ineinander legen oder so anordnen, dass es sich gegenseitig abdeckt.
- Gläser nicht zu nah nebeneinander anordnen, um Glasschäden und Berührungsflecken zu vermeiden.

VERGEWISSERN Sie sich, dass das Geschirr spülmaschinenfest ist.



Zum Spülen in Geschirrspülern nicht geeignetes Geschirr:

- **Holzbesteck und -geschirr:** es kann durch die hohen Temperaturen Schaden nehmen.
- **Handwerklich hergestellte Gegenstände:** sie sind nur in seltenen Fällen spülmaschinenfest. Sie können durch die relativ hohen Temperaturen und die verwendeten Reinigungsmittel Schaden nehmen.
- **Kunststoffgeschirr:** Wärmebeständiges Kunststoffgeschirr muss im Oberkorb gespült werden.
- **Geschirr und Gegenstände aus Kupfer, Zinn, Zink und Messing:** es besteht die Gefahr von Fleckenbildung.
- **Aluminiumgeschirr:** Geschirr aus eloxiertem Aluminium kann sich verfärben.
- **Silbergeschirr und -besteck:** es besteht die Gefahr von Fleckenbildung.
- **Glas und Kristallglas:** im Allgemeinen kann Glas problemlos im Geschirrspüler gereinigt werden. Es gibt jedoch einige Glas- und Kristallarten, die nach wiederholtem Spülen matt werden und ihre Transparenz verlieren. Es empfiehlt sich, für diese Materialien stets das schonendste Programm aus der Programmtabelle auszuwählen.
- **Geschirr mit Dekor:** handelsübliches Geschirr mit Dekor verträgt das Spülen im Geschirrspüler im Allgemeinen sehr gut, auch wenn es vorkommen kann, dass die Farben nach häufigem Spülen verblassen. Bei Zweifeln hinsichtlich der Widerstandsfähigkeit der Farben empfiehlt es sich, rund einen Monat lang nur wenige Stücke zu spülen.



3.4 Gebrauch der Geschirrkörbe

Der Geschirrspüler hat ein Fassungsvermögen von **12 Maßgedecken** einschließlich des Serviergeschirrs.

NORMBELADUNGEN NACH EN 50242 FÜR PRÜFSTELLEN

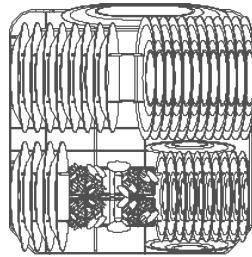

UNTERKORB

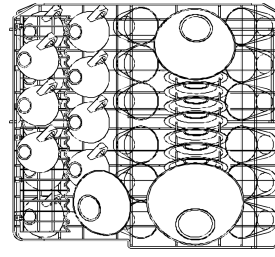

OBERKORB

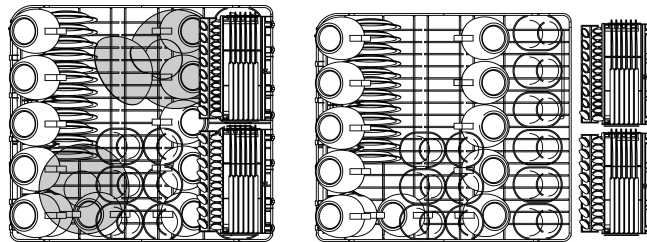

OBERKORB
(Modelle mit besteckhaltern)



Der **Oberkorb** muss auf die untere Position eingestellt werden.



UNTERKORB

Der Unterkorb ist aufgrund der besonders intensiven Reinigungswirkung des unteren Sprüharms für das "schwierigste" und am stärksten verschmutzte Geschirr geeignet.

Alle Ladekombinationen und -varianten sind möglich, sofern man darauf achtet, das Geschirr, die Töpfe und Pfannen so anzuordnen, dass die verschmutzten Oberflächen zu den von unten kommenden Wasserstrahlen gerichtet sind.

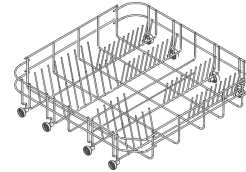

Mit festen Halterungen

Einige Modelle verfügen Teller-Halterungen aus 2 oder 4 klappbaren Segmenten, die die optimale Ausnutzung des verfügbaren Platzes beim Laden von sperrigem Geschirr gestatten.

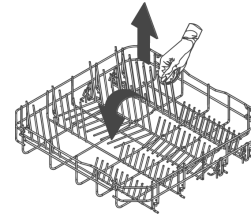

Mit klappbaren Halterungen

BELADEN DES UNTERKORBS

Flache Teller, tiefe Teller, Dessertteller und Servierteller senkrecht einordnen. Töpfe, Pfannen und deren Deckel müssen mit der Öffnung nach unten eingeordnet werden. Ordnen Sie Suppen- und Dessertteller so ein, dass zwischen zwei Tellern stets ein Freiraum bleibt.

Beladebeispiel:

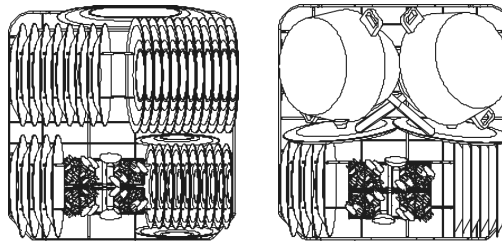

½ BELADUNG
(nur bei einigen Modellen)



BESTECKKORB

Das Besteck muss gleichmäßig verteilt mit dem Griff nach unten im Besteckkorb angeordnet werden. Hierbei darauf achten, sich nicht an den Schneiden der Messer zu verletzen. Im Besteckkorb können alle Arten von Besteck angeordnet werden, mit Ausnahme von sehr langem Besteck, das den oberen Sprüharm blockieren könnte. Schöpfkellen, Holzkochlöffel oder Küchenmesser können in den Oberkorb geladen werden, **wobei darauf zu achten ist, dass die Spitzen der Messer nicht aus dem Korb herausragen.**

Der Geschirrspüler verfügt über zwei Besteckkörbe. Daher kann man auch nur einen Besteckkorb verwenden und so Platz im unteren Geschirrkorb schaffen, wenn nur wenig Besteck gereinigt werden muss oder wenn man das Programm "Halbe Beladung" verwendet (falls das Modell über diese Funktion verfügt).

Die Besteckkörbe verfügen über das **exklusive System mit** voneinander unabhängigen **verschiebbaren Klappelementen**, die mehrere Kombinationen zulassen, um den verfügbaren Platz optimal nutzen zu können.

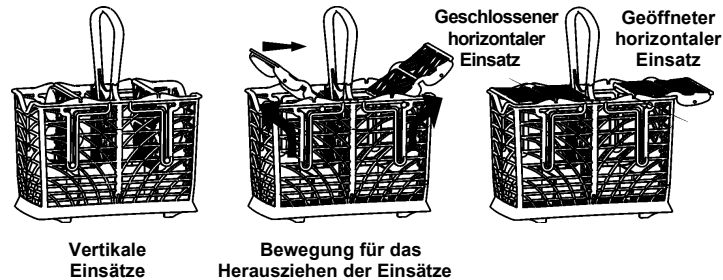

OBERKORB

In den Oberkorb sollte lediglich kleines und mittelgroßes Geschirr wie beispielsweise Gläser, Unterteller, Kaffee- und Teetassen, flache Schüsseln und leichte, hitzebeständige Kunststoffgegenstände geladen werden. Wird der Oberkorb in der niedrigsten Position verwendet, kann er auch mit gering verschmutzten größeren Tellern beladen werden.

Zur maximalen Raumnutzung ist der obere Korb mit zwei Plastikgittern versehen, die hochgeklappt werden können, um Raum für hohe Gläser, beispielsweise Weinkelche, zu schaffen.





Der Oberkorb hat (auf der linken Seite) zwei Kunststoffroste, die angehoben werden können, um Platz für hohe Gläser (z.B. Sektklaser) zu schaffen. Auf der rechten Seite befinden sich zwei Besteckhalter für Messer und Kaffeelöffel; diese Halter können, wenn sie nicht gebraucht werden, aufgestellt und am Geschirrkorb festgeklemmt werden. Um den Platz für die Kaffeelöffel zu verwenden, muss man den zugehörigen Einsatz herausnehmen (siehe die Abbildungen).

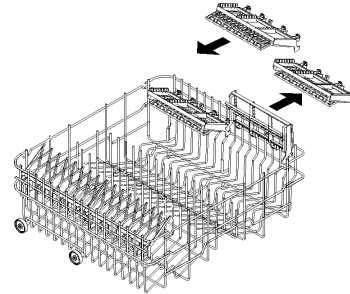

Modelle mit Besteckhaltern

BELADEN DES OBERKORBS

Die Teller mit der Oberseite nach vorn einordnen; Tassen und Behälter stets mit der Öffnung nach unten einordnen. Auf der linken Seite des Korbs können Tassen und Gläser in zwei Ebenen eingeladen werden. Die Mitte eignet sich für Teller und Unterteller, die senkrecht in die Halterungen zu stellen sind.

Beladebeispiel:

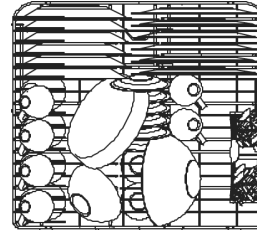
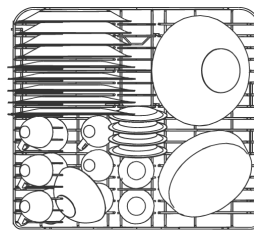

½ BELADUNG
(nur bei einigen Modellen)

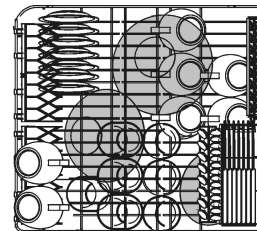
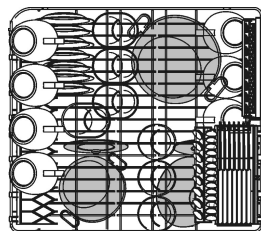

½ BELADUNG
(Modelle mit Besteckhaltern)



EINSTELLEN DES OBERKORBES

Der Oberkorb kann je nach Bedarf und in Abhängigkeit von der Höhe des Geschirrs im Unterkorb in **zwei verschiedenen Positionen** verwendet werden. Hierzu wie folgt vorgehen:

Ausfahrbare Version:

- ziehen Sie die rechte Korbführung heraus;
- entnehmen Sie die Haltevorrichtung, indem Sie sie zunächst, wie in der Abbildung dargestellt, aushängen;
- schieben Sie die Führung, um die Rollen frei zu setzen;
- setzen Sie in die Führung je nach der gewünschten Einstellung das obere oder untere Rollenpaar ein;
- setzen Sie erneut die Haltevorrichtung in ihre ursprüngliche Position ein.

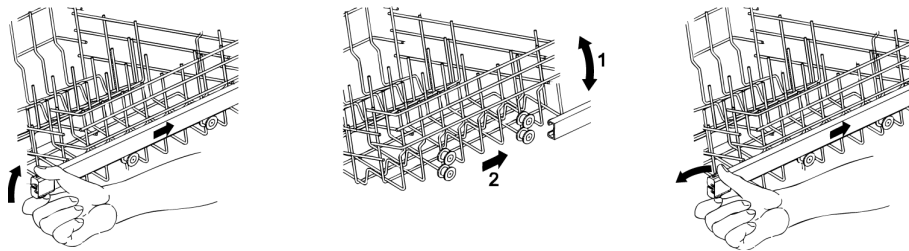

Version mit Taste:

- den Geschirrkorb bis an den Anschlag herausziehen und seine rechte Seite nach oben ziehen. Nun kann man größere Teller im Unterkorb anordnen.
- Für die Rückkehr zur ursprünglichen Position, den Oberkorb erneut herausziehen und den Entriegelungshebel niederdrücken.

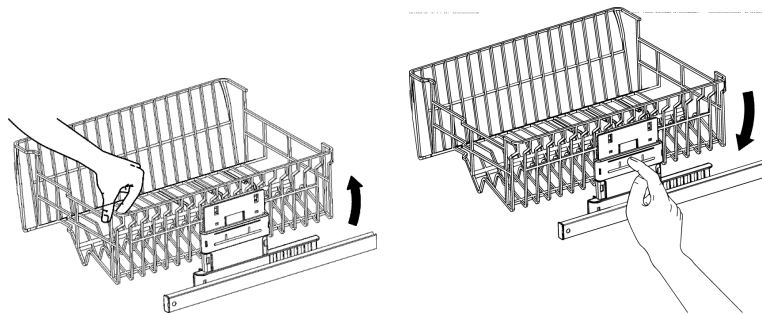



4. Reinigung und Pflege



Vor jedem Eingriff muss das Gerät vom Stromnetz getrennt werden.

4.1 Sicherheitshinweise und allgemeine Ratschläge

Keinesfalls Reinigungsmittel verwenden, die Scheuermittel oder Säure enthalten. Die Außenflächen und die Tür des Geschirrspülers müssen in regelmäßigen Zeitabständen mit einem weichen Tuch, das etwas mit Wasser oder einem handelsüblichen Reiniger für lackierte Oberflächen befeuchtet ist, gereinigt werden. Die Dichtungen der Gerätetür müssen mit einem feuchten Schwamm gereinigt werden. Regelmäßig (ein- oder zweimal jährlich) sollte man mit einem weichen Tuch und Wasser den Spülraum und die Dichtungen von dem Schmutz säubern, der sich abgelagert hat.

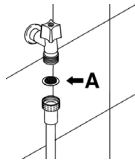

REINIGUNG DES FILTERSIEBS DES WASSERZULAUFES

Das Wasserzulaufsieb **A** am Hahnausgang muss regelmäßig gereinigt werden. Zunächst den Hahn schließen. Dann das Ende des Wasserzulaufschlauchs abschrauben, das Sieb **A** entnehmen und vorsichtig unter fließendem Wasser spülen. Dann das Sieb **A** wieder einsetzen und den Schlauch wieder sorgfältig verschrauben.

REINIGUNG DER SPRÜHARME

Die Sprüharme können mühelos herausgenommen werden, damit die Düsen regelmäßig gereinigt und somit Verstopfungen verhindert werden können. Die Sprüharme unter fließendem Wasser waschen und sorgfältig wieder einsetzen. **Sicherstellen, dass ihre Drehung in keiner Weise behindert wird.**

- Zum Herausnehmen des **oberen** Sprüharms muss man den Feststerring **R** ausschrauben.
- Den **unteren** Sprüharm in der Mitte greifen und anheben, um ihn herausnehmen zu können.
- Den **Orbital**-Sprüharm auf der längeren Seite greifen und anheben, um ihn herauszunehmen. Die Sprüharme unter fließendem Wasser waschen und sorgfältig wieder einsetzen. **Nach dem Wiedereinbau sicherstellen, dass sich die Sprüharme unbehindert drehen können.** Andernfalls kontrollieren, ob sie richtig eingesetzt wurden.

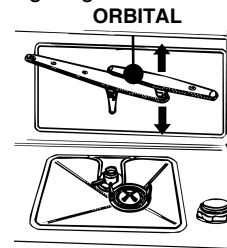
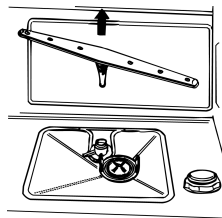
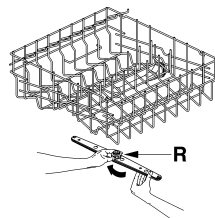



REINIGUNG DER FILTERGRUPPE

- Der mittlere Filter **C** sollte regelmäßig kontrolliert und gegebenenfalls gereinigt werden. Zum Herausnehmen muss man die Zungen greifen, entgegen dem Uhrzeigersinn drehen und anheben.
- Von unten gegen den mittleren Filter **D** drücken, um ihn aus dem Mikrofilter zu lösen.
- Die beiden Teile, aus denen der Kunststofffilter besteht, voneinander trennen; hierzu an der von den Pfeilen angegebenen Stelle auf den Filterkörper drücken.
- Den mittleren Filter zum Herausnehmen anheben.

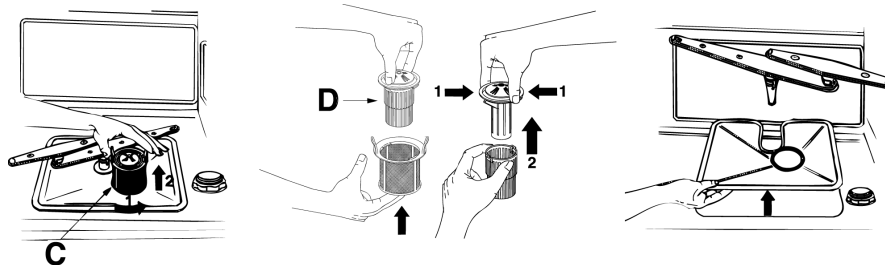

HINWEISE UND RATSCHLÄGE FÜR DIE RICHTIGE PFLEGE:

- Die Filter müssen **unter fließendem Wasser** mit einer Bürste mit harten Borsten gereinigt werden.
- Die **Filter müssen unbedingt sorgfältig** nach den oben stehenden Anweisungen gereinigt werden: der Geschirrspüler funktioniert nicht, wenn die Filter verstopft sind.
- Die **Filter wieder einsetzen**, um Schäden an der Spülpumpe zu vermeiden.

WENN DER GESCHIRRSPÜLER LÄNGERE ZEIT NICHT VERWENDET WIRD:

- Zweimal hintereinander das Einweich-Programm ausführen lassen.
- **Den Netzstecker** aus der Steckdose ziehen.
- Die **Gerätetür** etwas geöffnet lassen, damit sich keine unangenehmen Gerüche im Spülraum bilden können.
- Die **Klarspüler-Dosiervorrichtung** zum Nachspülen füllen.
- **Den Wasserhahn schließen.**



VOR DER ERNEUTEN VERWENDUNG DES GESCHIRRSPÜLERS NACH EINER LÄNGEREN NICHTVERWENDUNG:

- Sicherstellen, dass sich in der Wasserleitung **weder Schlamm noch Rost** abgelagert haben; hierzu das Wasser aus dem Zufuhrhahn einige Minuten lang fließen lassen.
- **Den Netzstecker** wieder in die Steckdose stecken.
- **Den Wasserzulaufschlauch wieder anschließen und der Wasserhahn wieder zu öffnen.**

SO BEHEBEN SIE KLEINE STÖRUNGEN

In einigen Fällen kann man anhand der nachstehenden Hinweise bei geringfügigen Störungen selbst Abhilfe schaffen:

Wenn das Programm nicht startet, sicherstellen, dass:

- der Geschirrspüler ans Stromnetz angeschlossen ist;
- kein Stromausfall vorliegt;
- der Wasserhahn geöffnet ist;
- die Gerätetür richtig geschlossen ist.

Wenn im Spülraum Wasser steht, sicherstellen, dass:

- der Ablaufschlauch nicht geknickt ist;
- der Siphon des Ablaufs nicht verstopft ist;
- die Filter des Geschirrspülers nicht verstopft sind.

Wenn das Geschirr nicht richtig gereinigt wird, sicherstellen, dass:

- die richtige Menge Reiniger eingefüllt wurde;
- sich Regeneriersalz im Salzbehälter befindet;
- das Geschirr richtig eingeordnet wurde;
- das gewählte Programm für die Art und den Verschmutzungsgrad des Geschirrs geeignet ist;
- alle Filter sauber und richtig eingesetzt sind;
- die Wasseraustrittsöffnungen der Sprüharme nicht verstopft sind;
- die Drehung der Sprüharme nicht durch irgendeinen Gegenstand behindert wird.



Wenn das Geschirr nicht richtig getrocknet wird oder matt bleibt, sicherstellen, dass:

- sich Klarspüler im zugehörigen Behälter befindet;
- die Dosierung richtig eingestellt wurde;
- der verwendete Reiniger guter Qualität ist und nicht seine Wirksamkeit verloren hat (z.B. weil er nicht richtig aufbewahrt oder die Verpackung schon vor langer Zeit geöffnet wurde).

Wenn das Geschirr Streifen oder Flecken aufweist, sicherstellen, dass:

- nicht eine zu große Dosiermenge beim Klarspüler eingestellt wurde.

Wenn der Spülraum Rostflecken aufweist:

- Der Behälter ist aus korrosionsfestem Edelstahl, weshalb die Rostflecken auf Fremdrost zurückzuführen sind (Rostteilchen aus den Wasserrohren, von Töpfen, Besteck usw.). Zum Entfernen der Rostflecken ein handelsübliches Spezialprodukt verwenden.
- Sicherstellen, dass der Reiniger richtig dosiert wird. Einige Reinigungsmittel können aggressiver sein als andere.
- Sicherstellen, dass der Deckel des Salzbehälters richtig geschlossen und dass der Enthärter richtig eingestellt ist.



Wenn auch nach Befolgung der oben stehenden Anweisungen die Störung nicht behoben werden konnte, wenden Sie sich bitte an das nächste autorisierte Kundendienstzentrum.

ACHTUNG: Eingriffe am Gerät durch nicht autorisiertes Personal sind von der Garantie ausgeschlossen und gehen zu Lasten des Kunden.

TECHNISCHE DATEN

Breite	597 ÷ 599 mm
Tiefe, gemessen ab der Außenkante des Bedienfelds	Freistehende Geräte: 600 mm Integrierbare Geräte: 590 mm - Voll integrierbare Geräte: 570 mm
Höhe (je nach Modell)	Freistehende Geräte: von 850 mm bis 870 mm von 890 mm bis 910 mm Integrierbare und Voll integrierbare Geräte: von 820 mm bis 870 mm von 860 mm bis 910 mm
Fassungsvermögen	12 Maßgedecke
Zulaufwasserdruck	min. 0,05 - max. 0,9 MPa (Min. 0,5 – Max. 9 bar)
Elektrische Daten	Siehe Typenschild

Misurare l'altezza del pannello comandi; fare coincidere l'indice relativo a tale valore con il profilo superiore della porta in legno; tracciare il posizionamento degli agganci porta.
 Measure the height of the control panel; bring the mark relating to this value into line with the top edge of the wooden door; mark the position of the door connections.
 Mesurer la hauteur du panneau de commandes; faire coïncider l'index relatif à cette valeur avec le profil supérieur de la porte en bois; tracer le positionnement des crochets de la porte.
 Die Höhe des Bedienfelds messen; in diesem Wertensprechende Markierung mit dem oberen Profil der Holztür zur Deckung bringen; die Position der Tür aufhängungen anzeichnen.
 Meet de hoogte van het bedieningspaneel; laat de markering bij de waarde hoort overeenstemmen met het bovenste profiel van de houten deur; tekende positieve van de deurgangels af.
 Medir la altura del panel de mandos; hacer coincidir el índice correspondiente a dicho valor con el perfil superior de la puerta de madera; trazar el posicionamiento de las bisagras de la puerta.
 Měřaa ulatú dopainel de comandos; řařacom que o indicador relativo a este valor coincida com o perfil superior da porta de madeira; marque a posiãodos ganchos para a porta.

115
125
135
145
155

115
125
135
145
155

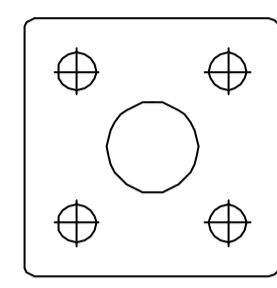
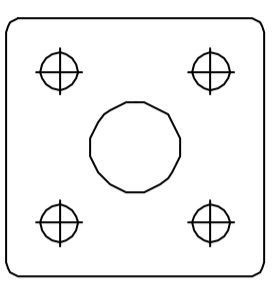

19 570 0055 00

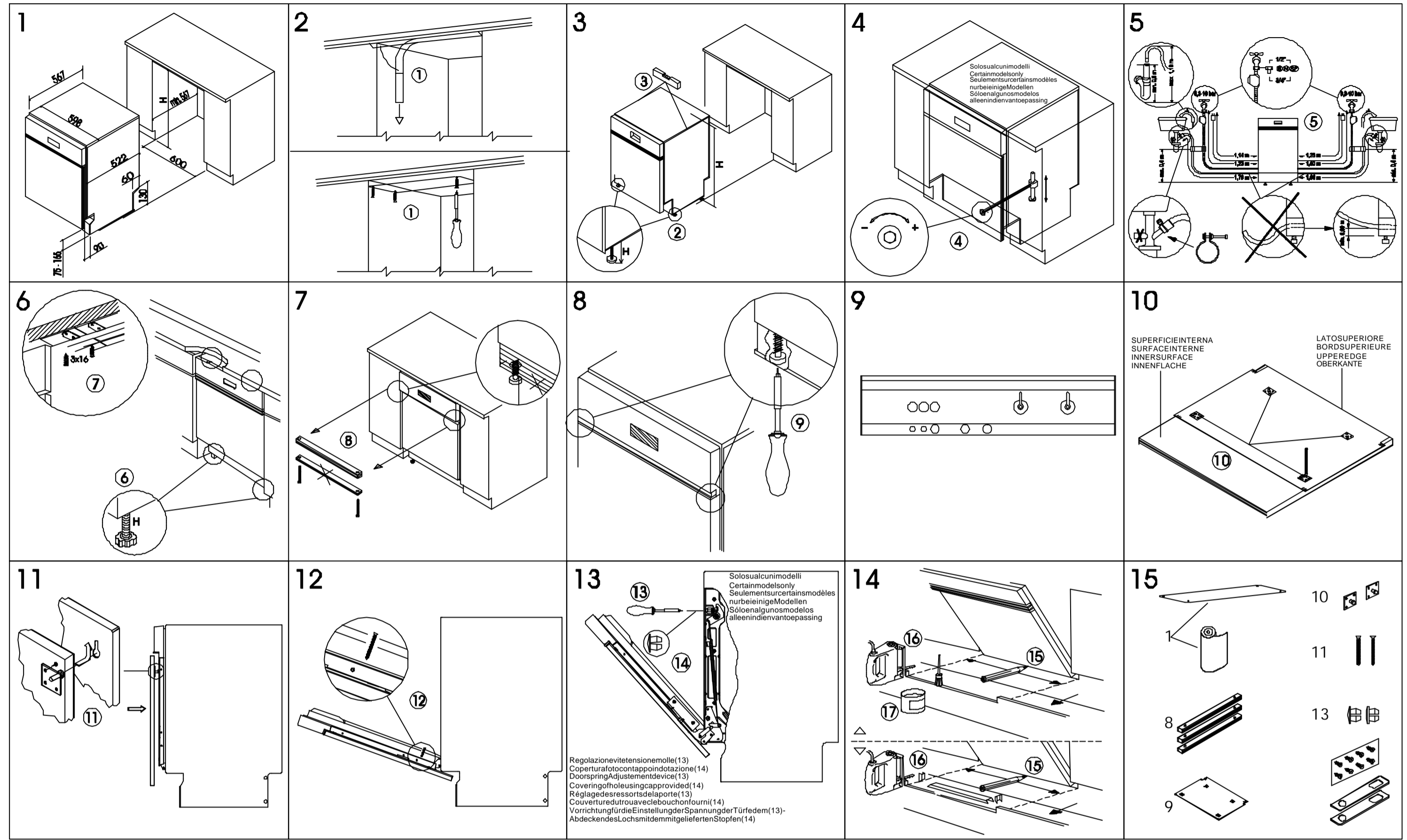

ATTENZIONE:
 Montare la porta e regolare la tensione delle molle laterali prima dell'installazione.
IMPORTANT:
 Door template, do not destroy. Fit door and adjust hinge tension before installation.
ATTENTION:
 Apres montage de la porte, régler la tension des ressorts latéraux avant l'installation.

WICHTIG:
 Tür montieren, Türfedern vor Einbau einstellen.
ATENÇÃO:
 Antes da instalação, monte a porta e regule a tensão das molas laterais.
IMPORTANTE:
 Montar la puerta y regular los muelles laterales antes de la instalación.

NOTA: Solamente alcuni modelli sono dotati di uno dei dispositivi sotto illustrati. **N.B.:** Only some models are equipped with one of the two devices illustrated below. **REMARQUE:** seul quelques modèles sont munis de l'un des deux dispositifs illustrés ci-dessus.
ANMERKUNG: Nur einige Modelle verfügen über eine der beiden unten dargestellten Einrichtungen. **NOTABENE:** uitsluitend bepaalde modellen zijn uitgerust met één van de twee onderstaand afgebeelde inrichtingen **NOTA:** Sólo algunos modelos están equipados con uno de los dos dispositivos que se ilustra en la continuación.

Sicurezza contro gli allagamenti
 Questo sistema di sicurezza protegge il vostro appartamento da danni dell'acqua. In caso di guasto al tubo di entrata o permeabilità del sistema della macchina, l'entrata dell'acqua viene interrotta.
 La scatola della sicurezza anti-allagamento montata sul tubo, contiene parti elettriche. E' pertanto proibito collocare la scatola stessa nell'acqua. Nel caso in cui per una ragione qualsiasi la scatola subisca danni, togliere immediatamente la presa di collegamento dalla rete elettrica.
Aquastop-Verlängerung
 Im Handel können längere Aquastopschläuche gekauft werden, die von einem Fachmann mit dem bestehenden Aquastopschlauch ausgetauscht werden müssen. Bei einer eigenmächtigen Verlängerung des Wasserzufuhrschlauches trägt der Hersteller keine weitere Verantwortung.
"Aquastop" por septuplicado
 El sistema "AQUASTOP" por septuplicado protege su vivienda de forma fiable a de daños por escapes de agua. Se corta inmediatamente el suministro de agua en caso de cualquier fuga en tubos o en componentes del aparato. El cajón de válvulas del tubo aquastop contiene componentes eléctricos. Por este motivo no debe sumergirse en agua. En caso de que el cajón de válvulas estuviera dañado, debe desconectarse de la red eléctrica, desenchufando la clavija.
HR AQUASTOP - Zaštita pred poplavom
 Ovaj sigurnosni sistem štiti vaš stan od štete koju može uzrokovati voda. U slučaju kvara na dovodnoj cijevi ili u slučaju propuštanja na sistemu stroja za pranje posuđa, prekida se dovod vode. Kućnište ventila, odnosno sigurnosne naprave, namješteno na cijevi, sadrži električne dijelove. Zato je ne smijete potopiti u vodu. U slučaju da se kutija iz bilo kojeg razloga ošteti, odmah isključite aparat iz električne mreže.

Aquastop safety device
 The AQUASTOP is safety device. The aquastop assures that the fresh water hose need only take the stress of water pressure during the actual timer water is flowing. If the hose should begin to leak during this time, the magnetic valve in the water spout cuts off the flow, and the hose is relieved of pressure. Operating pressure DIN 44995.
 The valve casing on the water-stop hose contains electrically controlled components. It is should not, therefore, be submerged in water. If the housing becomes damaged the plug must be removed from the socket.
SLO AQUASTOP - Zaštita pred poplavo
 Ta varnostni sistem varuje vaše stanovanje pred škodo, ki bi jo povzročila voda. V primeru okvare na dovodni cevi ali v primeru puščanja na sistemu pomivalnega stroja, se prekine dovod vode. Ohišje ventila oz. varnostne naprave, ki je nameščena na cev, vsebuje električne dele. Zato je ne smete potopiti v vodo. V primeru, da se ta škoda iz kakršnegakoli razloga poškoduje, nemudoma izklopite aparat iz električnega omrežja.

YU AQUASTOP - Заштита пред поплаво
 Овај безбедносни систем ваш стан од штете коју може да узрокује вода. У случају квара на доводној цеви или у случају пречица се овога воде. Кућиште вентила односно безбедносне направи, монтиране на цеви, садржи електричне делове. Зато не смејте да је потапајете у воду. У случају да се кутија из било ког разлога оштети, одмах искључите апарат из електричне мреже.
МК AQUASTOP - Заштита од поплава
 Овој заштитен систем го штити вашиот стан од поплава. Во случају на оштетување на доводната цевка или пак ако пропушта систем во машината за миење садови, се прекинува доводот на вода. Куќиштето на вентилот односно на сигурносната направа која е наместена на цевката, содржи електрични делови и затоа не смејте да ја топите во вода. Ако се случи од било какви причини куќиштето да се оштети, апаратот веднаш исклучете го од електричната мрежа.

Aquastop
 Dieses Wasserschutz-System schützt Ihre Wohnung zuverlässig vor Wasserschäden. Bei undichtigem Wasserzulaufschlauch oder undichtigem Maschinensystem wird jeglicher weiterer Wasserzulauf unterbunden. Der Ventilkasten am Wasserstop Schlauch beinhaltet elektrisch gesteuerte Bauteile. Er darf deshalb nicht in Wasser getaucht werden. Sollte der Ventilkastengehäuse beschädigt sein, ist unbedingt der Netzstecker aus zu ziehen.
Paliers de sécurité pour empêcher les fuites
 Le système est doté de sept paliers de sécurité pour éviter les fuites d'eau et protège ainsi votre logement contre d'éventuels dégâts matériels. Si le tuyau d'arrivée d'eau n'est pas étanche ou si la machine fuit, ce dispositif arrête l'écoulement d'eau. Le boîtier de sécurité qui contrôle l'arrivée d'eau est situé sur le tuyau et contient des parties électriques. Il ne faut donc pas le tremper dans l'eau. S'il est endommagé pour une raison quelconque, débranchez immédiatement l'appareil en retirant la prise.

Dispositivo di bloccaggio dell'acqua
 Il tubo di carico dell'acqua è provvisto di un dispositivo di sicurezza che blocca l'afflusso dell'acqua qualora il tubo di carico si deteriori. Questo fatto viene segnalato dall'apparizione di una tacca rossa nella finestrella "A". In questo caso, il tubo di carico acqua dovrà essere necessariamente sostituito.
Water-stop system
 The water-stop device protects against water damages caused by leaks on the hose which could develop due to natural ageing of the hose. In the water-stop system the leaking water fills the corrugated hose and activates a stop valve which cuts off the water supply to the machine.
 This fault is shown by a red sector on the window "A". Should this occur, please refer to your Service Agent.
Dispositif de blocage de l'eau
 Le tuyau d'alimentation est équipé d'un dispositif de blocage d'eau. Dans le cas où le tuyau intérieur devrait se détériorer à cause d'une usure naturelle, ce dispositif bloquera l'entrée d'eau à l'appareil. Cet inconvénient est signalé par l'apparition d'un secteur rouge dans la petite fenêtre "A". Dans ce cas fermez le robinet d'eau et remplacez le tuyau.
Waterstop-System
 Der Wasserzulaufschlauch ist mit einem Wasserstop-System ausgestattet. Sollte der Innenschlauch durch natürliche Alterung beschädigt werden, so blockiert das System die Wasserzufuhr zum Gerät. Die Störung wird durch die Erscheinung einer roten Markierung in Fensterchen "A" angezeigt. In diesem Fall muß der Wasserhahn geschlossen und der Schlauch ersetzt werden.

Waterstop-system
 De watertoevoerslang is met een "waterstop-systeem" uitgerust. Zou, door natuurlijke veroudering, de binnenslang lek raken, dan blokkeert het systeem de watergevoer. Het optreden van deze storing kunt u zien aan rode sector in het vensterje "A". Sluit de waterkraan en vervang de slang in z'n geheel tegen een nieuwe.
Dispositivo de bloqueo del agua
 El tubo de carga del agua se encuentra provisto de un dispositivo de seguridad que bloquea el flujo del agua cuando el tubo de carga se deteriora. En este caso, se observará un señal una mancha roja en la ventanilla "A" y será necesario sustituir el tubo de carga del agua.

