

Hisense

USER'S OPERATION MANUAL

DE	Bedienungsanleitung	1
EN	User's manual	12
ES	Manual del usuario	24
FR	Manuel d'utilisation	36
IT	Manuale dell'utente	48
NL	Gebruikershandleiding	60
PT	Manual do utilizador	72

GT98A++
GT143A++
GT203A++
GT250A++
GT306A+

INHALT

INFORMATIONEN ZUR SICHERHEIT UND WARNUNGEN 1-4	IN CASE THE FOLLOWING OCCURS -----7-8
ANWENDUNG -----5	TEILENUMMER UND FUNKTION -----9
ABTAUEN/ERSTE INBETRIEBNAHME UND SOLLTE FOLGENDES PASSIEREN -----6	TEMPERATUREINSTELLUNG UND BESCHREIBUNG DES GERÄTS -----10
	ENTSORGUNG DES GERÄTS -----11



Dieses Gerät entspricht den folgenden EU-Richtlinien:
2006/95/EC und 2004/108/EC und 2009/125/EC und EC.643/2009.



INFORMATIONEN ZUR SICHERHEIT UND WARNUNGEN

Für den richtigen Einsatz lesen Sie bitte diese SICHERHEITSVORKEHRUNGEN vor der ersten Inbetriebnahme sorgfältig durch.

Zweck der Sicherheitsvorkehrungen in diesem Handbuch ist die Gewährleistung der Sicherheit und der ordnungsgemäße Einsatz dieses Geräts sowie die Minimierung von Risiken, die schwere Schäden und Verletzungen bei Ihnen und anderen Personen verursachen könnten.

Die Sicherheitsvorkehrungen unterteilt man in WARNUNGEN und VORSICHTSMASSREGELN: (In Fällen, in denen die unsachgemäße Handhabung des Geräts zum Tode oder ernsthaften Verletzungen führen können, sind unter der Überschrift "VORSICHT" aufgeführt und könnten auch zu schweren Schädigungen führen. Halten Sie sich aus Sicherheitsgründen strikt an beide Arten von Sicherheitsvorkehrungen.")

WARNUNG Unsachgemäße Handhabung des Geräts kann zum Tode oder ernsthaften Verletzungen führen.

VORSICHT Unsachgemäße Handhabung des Geräts kann zu schweren Schäden je nach Umständen führen.

Sätze mit Ausrufezeichen enthalten Informationen, die strikt zu befolgen sind.

Nachdem Sie die Anweisung gelesen haben, verstauen Sie sie an einem leicht auffindbaren Ort.

ACHTUNG

- Sämtliche Reparaturen, Demontagen und Veränderungen müssen durch Fachpersonal erfolgen. Versuche Ihrerseits, diese selbst vorzunehmen, kann zu Brand, Fehlfunktionen oder Verletzungen führen.
- Stellen Sie niemals entzündliche oder leichtflüchtige Substanzen in das Gerät, da dies zu Explosion und Brand führen könnte.
- Verwenden Sie geeignete Wandsteckdosen. Verwenden Sie keine Verlängerungskabel oder Komfortsteckdosen, da diese zu Stromschlägen, Überhitzung oder Brand führen können.

- Spritzen Sie niemals Wasser direkt auf das Produkt oder waschen es mit Wasser, da dies zu einem Kurzschluss und elektrischen Verlusten führen kann.
- Vermeiden Sie Beschädigungen, Veränderungen, übermäßige Verbiegungen, Zug, Verdrehungen oder Verknotungen des Stromkabels. Schwere Gegenstände auf dem Stromkabel oder das Einklemmen des Kabels in engen Zwischenräumen können es ebenso beschädigen und möglicherweise zu einem Stromschlag oder Brand führen.
- Verwenden Sie niemals entzündliche Sprühdosen oder lassen entzündliche Substanzen in der Nähe des Geräts zurück. Funken aus elektrischen Schaltern können zu Explosionen und Brand führen.

SICHERHEIT FÜR KINDER UND MENSCHEN MIT GEBRECHEN

- Dieses Gerät kann von Kindern von 8 Jahren und älter sowie Personen mit eingeschränkten körperlichen, sensorischen bzw. geistigen Fähigkeiten oder mangelnder Erfahrung und Wissen verwendet werden, wenn sie eine Beaufsichtigung bzw. Anweisung für die Nutzung der Maschine auf sichere Weise erfahren und die Risiken gekannt haben. Die Kinder dürfen nicht mit dem Gerät spielen. Die Reinigung und Wartung dürfen nicht von Kindern ohne Aufsicht durchgeführt werden.
- Es besteht Erstickungsgefahr, bewahren Sie sämtliches Verpackungsmaterial außerhalb der Reichweite von Kindern auf.
- Ziehen Sie den Stecker aus der Buchse, wenn Sie das Gerät entsorgen, schneiden Sie das Verbindungskabel (so nah am Gerät wie möglich) ab und entfernen Sie die Tür, um zu vermeiden, dass spielende Kinder Stromschläge erhalten, wenn sie sich darin einschließen. Wenn Sie das Gerät, mit Magnettürverschluss, gegen eine älteres Gerät mit Schnappschloss an der Tür oder dem Deckel austauschen, achten Sie bitte darauf, das Schnappschloss unbrauchbar zu machen, bevor sie es entsorgen. Dadurch wird die Gefahr vermieden, dass für Kinder daraus eine Todesfalle wird.



Vorsicht: Brandgefahr!

Der Kühlkreislauf des Gerätes enthält das Kühlmittel Isobutan (R600a). Dies ist ein natürliches, besonders umweltverträgliches, jedoch brennbares, Naturgas.

Achten Sie während des Transports und der Aufstellung des Geräts darauf, dass kein Bestandteil des Kühlmittelkreislaufes beschädigt wird.

- Vermeiden Sie offene Flammen und Zündquellen.

- Lüften Sie den Raum sorgfältig, in dem das Gerät steht

- Es ist gefährlich, diese Spezifikationen zu ändern oder das Produkt in irgendeiner Art und Weise zu verändern. Jegliche Beschädigung des Kabels kann zu einem Kurzschluss, Brand und/oder Stromschlag führen.
- Der Gefrierschrank ist für die Lagerung von tief gefrorenen Lebensmitteln vorgesehen. Verwenden Sie ihn nicht für andere Zwecke, da dies zu nachteiligen Effekten für die Artikel, die im Gerät lagern, führen könnte.
- Nur für den Einsatz im Innern vorgesehen. Verwenden Sie das Gerät an einem Ort, der Regen ausgesetzt ist, kann dies zu einem Stromschlag oder Brand führen.

- Stellen Sie das Gerät an einem Ort auf, an dem der Boden stabil genug ist, um das Gerät zu tragen. Ist der Boden nicht stabil genug oder wird der Aufbau nicht korrekt ausgeführt, kann das Gerät umkippen und herausfallende Regale und Produkte können zu Personenschäden führen.
- Überlassen Sie die Demontage und Entsorgung des Geräts Fachpersonal.
- Stellen Sie niemals schwere Gegenstände oder Artikel mit Wasser oben auf das Gerät. Die Gegenstände können herunterfallen und zu Verletzungen führen, und das verschüttete Wasser kann die Isolierung verderben oder zu Stromverlusten führen.
- Wenn Sie ein Gasleck entdecken, berühren Sie die Gefriertruhe nicht, schalten Sie das Gas ab und öffnen Sie die Tür zur Belüftung. Austreten von Gas kann zu Explosion, Brand und Brandverletzungen führen.
- Halten Sie das Gerät von Hitzequellen entfernt. Die Kühlleistung wird vermindert, wenn das Gerät in der Nähe von Hitzequellen wie beispielsweise Herdplatten und Öfen gestellt wird oder dem Sonnenlicht direkt ausgesetzt ist.

- Muss das Gerät zwischengelagert werden, stellen Sie sicher, dass das Gerät an einem Ort steht, wo aufgrund der potenziellen Verletzungsgefahr Sicherheitsvorkehrungen getroffen werden und die Tür nicht vollständig geschlossen werden kann. Das wird das Risiko minimieren, dass ein Kind sich selbst in das Gerät einsperrt.
- Sollte es unvermeidbar sein, dass das Gerät an einem feuchten Ort aufgestellt wird, müssen Sie einen elektrischen Fehlerstromschutzschalter installieren. Ist kein elektrischer Fehlerstromschutzschalter installiert, kann das zu einem Stromschlag führen.
- Hängen Sie sich nie an die Tür oder klettern Sie auf das Gerät. Das Gerät könnte umkippen oder stürzen und Materialschäden oder Verletzungen hervorrufen.
- Wenn Sie das Stromkabel aus der Wandsteckdose ziehen, halten Sie es am Steckerkörper, nahe der Steckdose, fest. Wenn Sie nur das Kabel ziehen, kann das zu Brüchen in der Verdrahtung, und damit möglicherweise zu Überhitzung und Brand führen.
- Fassen Sie niemals den Stromkabelstecker oder andere elektrische Komponenten mit nassen Händen an oder betätigen damit den Schalter. Dies kann zu elektrischem Stromschlag führen.
- Ziehen Sie das Stromkabel aus der Wandsteckdose bevor Sie das Gerät verstellen und stellen Sie sicher, dass das Kabel während des Transports nicht beschädigt wird. Ein beschädigtes Stromkabel kann zu elektrischem Schock und/oder Brand führen.
- Stellen Sie sicher, dass das Gerät nicht umkippt oder stürzen kann, wenn es transportiert wird. Ein herabstürzendes Gerät kann zu ernsthaften Verletzungen führen.
- Verwenden Sie NIEMALS ein kaputtes Stromkabel oder Stromstecker oder, wenn der Stecker nicht fest in die Steckdose gesteckt werden kann, da dies zu elektrischem Schock und Brand führen kann.
- **WARNUNG** - Bewahren Sie keine explosiven Stoffe wie Spraydosen mit brennbaren Treibmittel in diesem Gerät.
- **WARNUNG** - Halten Sie die Belüftungsöffnungen in der Geräteverkleidung oder in der integrierten Struktur von Behinderungen frei.



ANWENDUNG

- Das Stromkabel darf nicht verlängert werden.
- Vergewissern Sie sich, dass der Stromstecker nicht eingequetscht oder beschädigt wird. Ein gequetschter oder beschädigter Stromstecker könnte überhitzen und einen Brand verursachen.gelangen.
- Achten Sie darauf, dass Sie an den Gerätenetzstecker
- Ziehen Sie nicht am Kabel.

VOR INBETRIEBNAHME

- Entfernen Sie die Transportverpackung, Klebeband, usw. und lassen Sie die Türen ein Weile geöffnet, damit das Gerät gut gelüftet wird.
- Das Gerät wurde vor Versand gereinigt. Dennoch empfehlen wir Ihnen das Innenfach nach Anlieferung einmal zu säubern.
- Bitte verwenden Sie eine Wandnetzsteckdose vom Typ "geerdet, einphasig 220-240V".
- Lassen Sie das Gerät eine Stunde im Betrieb, damit das Fach kühl genug wird, um Artikel in das Gerät zu legen.

WARTEN SIE 5 MINUTEN VOR EINEM NEUSTART

- Wenn Sie das Gerät unmittelbar nach dem Ausschalten wieder einschalten, kann das dazu führen, dass die Sicherungen durch hauen, der Kompressor überlastet wird und/oder andere Schäden entstehen.

EFFIZIENTER EINSATZ

Bitte halten Sie sich an folgende Anweisungen, um Energie zu sparen.

- Bitte installieren Sie das Gerät an einem gut gelüfteten Ort.
- Verwenden Sie das Gerät nicht zum Lagern von Wasser oder Lebensmitteln, die Wasser als Lagermedium benötigen. Legen Sie niemals frische Meeresfrüchte, die noch Wasser enthalten, direkt in das Gerät.

ÜBERPRÜFUNGEN

Zur Gewährleistung der Sicherheit, führen Sie folgende Überprüfungen nach der Reinigung des Geräts durch:

Ist der Stromstecker fest in die entsprechende Wandsteckdose eingesteckt? Stellen Sie sicher, dass der Stecker nicht ungewöhnlich warm ist.

Untersuchen Sie das Stromkabel auf Brüche oder Schäden. Sollten Sie die kleinste Unregelmäßigkeit entdecken, nehmen Sie Kontakt mit dem Händler von dem Sie das Gerät gekauft haben oder mit der Kundenservice-Abteilung auf.

REINIGEN UND ABTAUEN

Zur Vorbeugung von Gefahren durch Stromschläge oder Verletzungen durch den rotierenden Ventilator, ziehen Sie das Stromkabel aus der Wand vor dem Reinigen.

AUSSEN UND KÜHLFACH

Wischen Sie es mit einem trockenen, weichen Tuch ab. Bei starker Verschmutzung wischen Sie es mit einem, mit Waschmittel befeuchteten, Tuch ab und wischen Sie mit einem Tuch mit klarem Wasser nach.

ACHTUNG:

Schütten Sie kein Wasser direkt auf das Gefriertruhe und waschen Sie diesen nicht mit Wasser. Dies könnte zu einem Kurzschluss und/oder einem Stromschlag führen.

- Reinigen Sie die Gefriertruhe regelmäßig, damit sie stets sauber ist.
- Verwenden Sie niemals Scheuerpulver, Seifenpulver, Waschbenzin, Öl oder heißes Wasser, da diese den Lack und die Plastikteile beschädigen.
- Öffnen Sie die Tür und wischen Sie mit einem Trockentuch nach.

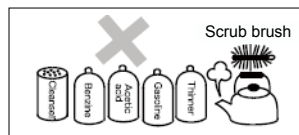

ABTAUEN/ERSTE INBETRIEBNAHME UND INSTALLATION

Sie sollten ein Gefrierfach zwei oder drei Mal im Jahr abtauen, wenn das Eis ungefähr 4 mm dick ist. Zum Abtauen befolgen Sie diese Schritte:

- Setzen Sie das Thermostat auf "Colder" für mindestens 12 Stunden vor dem Abtauen.
- Nach Ablauf dieser Zeit schalten Sie das Gefrierfach aus indem Sie den Stecker aus der Hauptstromquelle ziehen.
- Entfernen Sie alle Nahrungsmittel aus dem Gefrierschrank, wickeln Sie diese in Papier, lagern sie in an einem kühlen Ort und lassen die Tür geöffnet.
- Nachdem das Abtauen beendet ist, müssen Sie das Fach reinigen und trocken wischen.
- Schalten Sie das Gerät wieder ein, indem Sie das Thermostat auf "Colder" stellen und warten Sie dann mindestens eine Stunde bevor Sie die Lebensmittel wieder einräumen.
- Nach einigen Stunden kann das Thermostat wieder in die Originalposition zurückgestellt werden.

ACHTUNG:

Verwenden Sie keine mechanischen Geräte oder sonstige künstliche Mittel, um den Abtauvorgang zu beschleunigen, mit Ausnahme solcher, die vom Hersteller empfohlen wurden.

ACHTUNG:

Verwenden Sie keine elektrischen Geräte im Innern des Lebensmittelfachs des Geräts, es sei denn, diese sind vom Hersteller ausdrücklich empfohlene Geräte.

Reinigung vor Inbetriebnahme

Reinigen Sie den Innenraum des Geräts und sämtliches Zubehör darin mit lauwarmem Wasser und neutraler Seife, bevor Sie es zum ersten Mal benutzen, um den typischen Geruch von nagelneuen Produkten zu beseitigen, und trocknen sie anschließend alles ab.

Wichtiger Hinweis! Eine gute Belüftung um den Kühlschrank herum ist wichtig für das Entweichen von Hitze, hohe Geräteeffizienz und niedrigen Stromverbrauch. Sorgen Sie deshalb für einen ausreichenden Abstand des Kühlschranks im Raum zu anderen Gegenständen. Wir empfehlen Ihnen, den Kühlschrank in einem Abstand von 75 mm von der Wand, mindestens 100 mm zu beiden Seiten von der Wand und 100 mm vom Dach des Kühlgeräts entfernt zu positionieren

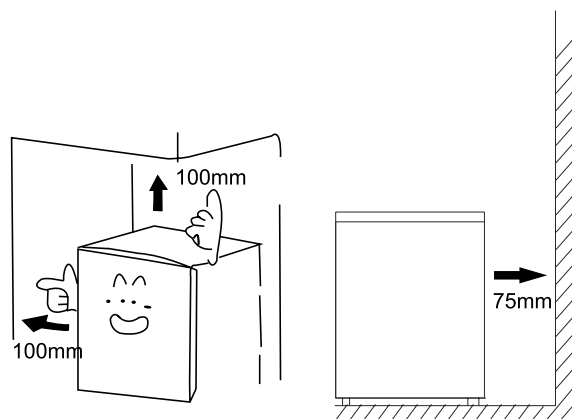

Klimaklasse	Umgebungstemperatur
SN	+10°C bis +32°C
N	+16°C bis +32°C
ST	+16°C bis +38°C
T	+16°C bis +43°C

Das Gerät darf keinem Regen ausgesetzt sein. Geräts zirkulieren können; schlechte Zirkulation kann sich auf die Leistung auswirken. Eingebaute Geräte sollten nicht in der Nähe von Hitzequellen wie Heizungen oder direkter Sonneneinstrahlung platziert werden.

Nivellierung

Das Gerät sollte eben stehen, um Vibrationen zu verhindern. Zum Nivellieren sollte das Gerät aufrecht stehen und beide Einstellvorrichtungen sollten festen Kontakt mit dem Boden haben. Sie können die Höhe auch einstellen, indem Sie vorn die passende Höhe einstellen (mit den Fingern oder einem geeigneten Schlüssel).

SOLLTE FOLGENDES PASSIEREN

Warnung! Unterbrechen Sie vor der Fehlerbehebung die Stromversorgung. Nur ein qualifizierter Elektriker oder eine kompetente Person darf eine Fehlerbehebung durchführen, die nicht in dieser Anleitung beschrieben ist.

Wichtiger Hinweis!

Reparaturen am Gerät dürfen nur von kompetenten Service-Technikern vorgenommen werden. Unsachgemäße Reparaturen können zu großen Gefährdungen für den Nutzer führen. Wenn Ihr Gerät repariert werden muss, nehmen Sie bitte Kontakt mit Ihrem lokalen Kundendienst auf.

Problem	Lösung
STROMAUSFALL	Öffnen und Schließen Sie die Tür so kurz wie möglich, um einem Entweichen der kühlen Luft vorzubeugen.
	Wenn möglich, vermeiden Sie es, neue Artikel in den Kühlschrank zu legen, da dies die Temperatur im Innern des Fachs erhöht.
	Bei längerem Stromausfall legen Sie trockenes Eis in das Gefrierfach.
PROBLEME MIT DEM STROMKABEL	Ist das Stromkabel beschädigt, muss es durch ein Spezialkabel oder einen Montagesatz, der beim Hersteller oder dem Service-Dienst erhältlich ist, ersetzt werden.
	Der Kasten muss so positioniert werden, dass der Stecker an der Wandsteckdose zugänglich ist.
BEI LÄNGEREM NICHTGEBRAUCH	Nehmen Sie alle Artikel aus dem Fach und ziehen Sie das Stromkabel aus der Wandsteckdose.
	Reinigen Sie das Innere des Fachs und wischen Sie alles Wasser weg.
	Lassen Sie Tür offen stehen, damit das Fach komplett trocknet und der Bildung von faulen Gerüchen und Schimmel vorgebeugt wird.
TRANSPORT	Ziehen Sie den Stecker aus der Wandsteckdose.
	Wenn Sie das Gerät verstellen, stellen Sie sicher, dass dessen Füße nicht das Stromkabel beschädigen.
	Lassen Sie die Füße nicht auf die Bodenstufen, Schwellen, usw. fallen.
ZWISCHENLAGERUNG	Legen Sie ein Stück Holz oder einen ähnlichen Gegenstand zwischen Tür und der Haupteinheit, um die Tür am völligen Schließen zu hindern.
	Stellen Sie sicher, dass Sie das nicht benützte Gefriertruhe nicht an einem Ort lagern, an dem Kinder spielen.
	Sollte ein Kind in das Fach einsteigen und sich die Tür schließen, kann das Kind unter Umständen die Tür von innen nicht mehr öffnen.

Bitte überprüfen Sie folgendes, wenn Sie Probleme mit dem Gerät haben. Sollte das Problem auch nach Durchführung der Abhilfemaßnahmen bestehen, ziehen Sie den Stromstecker aus der Wandsteckdose.

Legen Sie die im Kühlgerät gelagerten Artikel in einer Kiste oder einem Container. Nehmen Sie dann Kontakt mit dem Händler auf, von dem Sie das Gerät gekauft haben und halten Sie die Informationen wie unten in "ERFORDERLICHE INFORMATIONEN" aufgeführt, bereit.

Zur Vermeidung von Gefahren durch Stromschläge, ziehen Sie das Stromkabel nicht mit nassen Händen aus der Wandsteckdose.

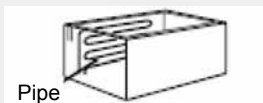
Überhaupt keine Kühlung	Wurde die Stromzufuhr unterbrochen?
	Ist der Stromstecker aus der Wandsteckdose entfernt?
	Sind die Sicherungen des Geschäfts durchgebrannt und/oder der Stromschutzschalter aktiviert?
	Ist der Temperaturregler auf AUS geschaltet?
Unzureichende Kühlung	Ist der Aufstellort ausreichend gelüftet?
	Ist der Gefrierschrank direktem Sonnenlicht ausgesetzt oder in der Nähe eines Heizkörpers oder Ofens aufgestellt?
	Werden die Fächer häufig geöffnet und geschlossen?
	Sind mehr als die zulässige Menge an Artikeln gelagert?
	Steht der Temperaturregler in Richtung MAX. Wenn es zu kalt ist, drehen Sie ihn in Richtung MIN.
	Hat sich eine Menge Frost im Gefrierfach gebildet?
Übermäßige Geräuschbildung	Ist der Boden, auf dem das Gerät steht, stabil genug?
	Wackelt oder klappert das Gerät?
	Steht die Rückenwand des Geräts in Kontakt mit der Wand, usw.?
	Befindet sich ein Container oder ähnliches hinter dem Gefriergerät?
	Der Kompressor wird ein ziemlich lautes Geräusch von sich geben, kurz nachdem er angeschaltet wurde. Dieses Geräusch wird jedoch mit zunehmender Kälte vollständig abklingen.
Kondenswasser am Kühlgerät Außen	Kondenswasser kann an der Außenfläche des Geräts und an der Tür während heißer und feuchter Tage entstehen, je nach Aufstellort. Das geschieht wenn eine hohe Luftfeuchtigkeit besteht und Wasserpartikel sich auf kalten Oberflächen sammeln. Das ist normal. Wischen Sie das Kondenswasser mit einem trockenen Tuch weg.
Die Umgebung des Gefrierfachs fühlt sich heiß an	<p>Besonders im Sommer oder beim Start des Geräts fühlt sich die Umgebung des Gefrierfachs heiß an, weil das Gefrierfach im Innern eine Leitung für Abstrahlung und Verhinderung von Kondenswasserbildung hat. Die Hitze hat keinen Effekt auf die Nahrungsmittel im Innern.</p> 

TEILENUMMER UND FUNKTION

Modell NR: **GT98A++**
GT143A++
GT203A++
GT250A++
GT306A+

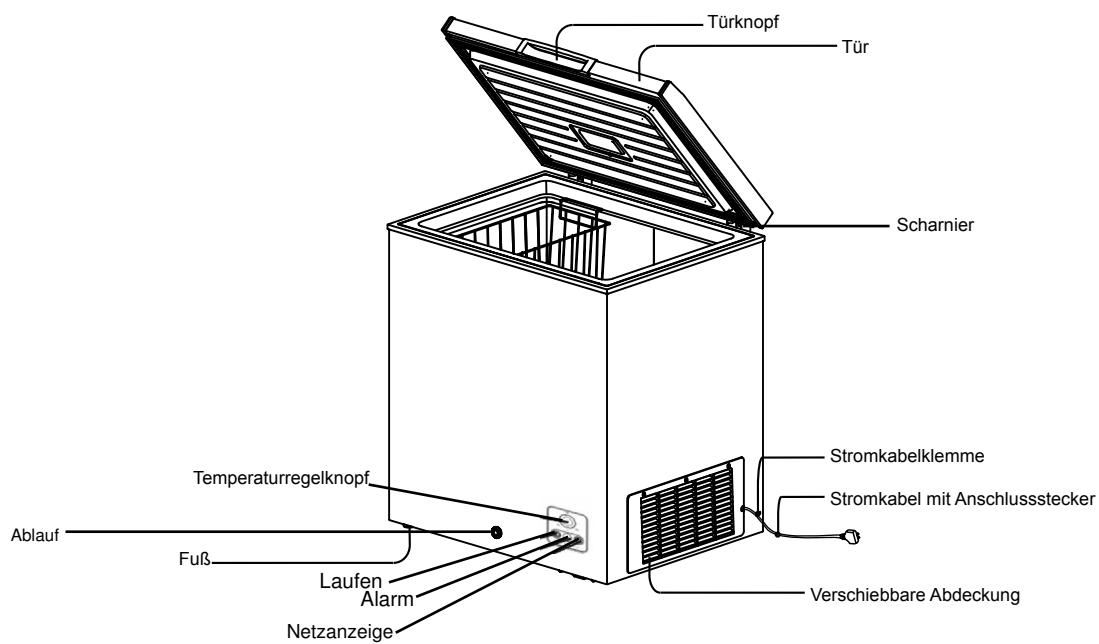

TEMPERATURREGELUNG UND BESCHREIBUNG DES GERÄTS

TEMPERATURREGELUNG

- Drehen Sie am Temperaturregler auf der unteren Vorderseite der Tiefkühltruhe, um die Temperatur im Innern des Gefrierfachs einzustellen. Für gewöhnlich stellen Sie die Tiefkühltruhe auf die Temperatur MID .

Ist die Kühlung unzureichend, drehen Sie den Kontrollregler in Richtung Colder . Wenn es zu kalt, drehen Sie ihn in Richtung Cold.

- Wenn Sie möchten, dass das Gerät zwischendurch abgeschaltet wird, drehen Sie bitte den Temperaturregler auf OFF.

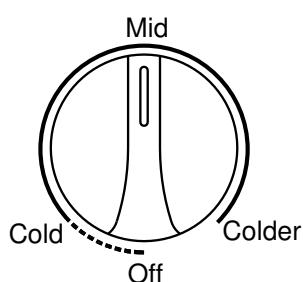

UMGANG MIT DEM GERÄT

Installation: Sämtliche elektrischen Arbeiten, die für die Installation des Geräts notwendig sind, MÜSSEN von Fachpersonal ausgeführt werden

Achtung: DIESES GERÄT MUSS GEERDET SEIN

Bevor Sie am Strom anschließen, klären Sie folgendes:

Stromverbindung

Die elektrische Sicherheit ist nur gewährleistet, wenn das Erdungssystem in Ihrem Haus mit den entsprechenden, lokalen Richtlinien übereinstimmt.

Beschädigen Sie nicht den Kühlmittelkreislauf.

Unterlassen Sie es, das Stromkabel zu verbiegen, auseinander zu zerren oder zu ziehen, damit kein Stromschlag entsteht.

Verwenden Sie keine elektrischen Geräte im Innern der Lebensmittelfächer des Geräts, es sei denn, diese sind vom Hersteller ausdrücklich empfohlene Geräte.

Stellen Sie sicher, dass die Stromsteckdose für die maximale Stromversorgung der Maschine geeignet ist (Sicherungen im Stromkreis müssen 13A betragen).

Die Spannungsversorgung sollte die gleiche sein, wie die in den technischen Spezifikationen, die auf dem Typenschild des Geräts stehen.

Das Gerät muss geerdet sein und den anwendbaren Gesetzen entsprechen.

Nach der Installation muss die Steckdose leicht erreichbar sein.

Sind die Steckdosen in Ihrem Haus nicht geeignet für den mitgelieferten Stromstecker des Geräts, prüfen Sie mit einem Elektro-Fachmann ob es einen geeigneten Ersatz gibt.

Der Einsatz von Adaptern, Mehrfachsteckverbindern oder Verlängerungskabeln wird nicht empfohlen.

Das Gerät muss an eine 220-240 Volt 50Hz Wechselstromversorgung mithilfe eines Dreifachsteckers, der entsprechend geerdet und mit einer 13 A Sicherung geschützt ist, angeschlossen sein.

Muss die Sicherung ausgewechselt werden, verwenden Sie nur eine 13 A Sicherung, die den BS1363/A Standards entspricht.

Der Stecker enthält eine entnehmbare Sicherungsabdeckung, die nach Austausch der Sicherung wieder aufgesetzt werden muss. Geht die Sicherungsabdeckung verloren oder wird beschädigt, darf der Stecker solange nicht benutzt werden, bis die Abdeckung ersetzt wurde bzw. muss der Stecker ersetzt werden.

Ein beschädigter sollte so nahe wie möglich am Steckerkörper abgeschnitten werden, die Sicherung sollte entfernt und der Stecker sicher entsorgt werden.

Steckerersatz (gilt nur für GB & Irland)

Für den Fall, dass Sie den Stecker ersetzen müssen, sind die Drähte wie folgt farblich markiert:

Blau - Neutral "N"

Braun - Stromführend "L"

Grün und Gelb - Erdung "E"

Da die Farben der Drähte im Stromkabel möglicherweise nicht mit den Farbmarkierungen der Klemme in Ihrem Stecker übereinstimmen, gehen Sie wie folgt vor:

Der grüne & gelbe Draht muss mit der Klemme verbunden werden, die mit dem Buchstaben "E" oder mit dem Erdungssymbol gekennzeichnet ist.

Der blaue Draht muss an die Klemme, die mit dem Buchstaben "N" markiert ist, angeschlossen werden.

Der braune Draht muss an die Klemme, die mit dem Buchstaben "L" markiert ist, angeschlossen werden.

Ist das Stromkabel beschädigt, muss es vom Hersteller oder von einem seiner Service-Händler oder einer anderen qualifizierten Personen ausgetauscht werden, damit Gefahren vermieden werden.

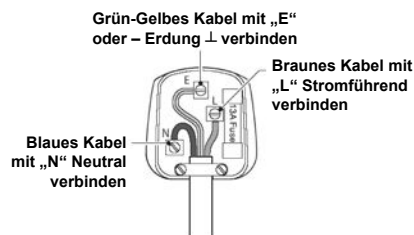

Die Spezifikationen können sich ändern, sehen Sie daher auf dem Stromkreisschild auf der Rückwand der Tiefkühltruhe nach.

ENTSORGUNG DES GERÄTS

Dieses Gerät darf nicht mit dem normalen Hausmüll entsorgt werden

Verpackungsmaterial

Verpackungsmaterial mit dem Recycling-Symbol ist recycelbar. Entsorgen Sie die Verpackung in dem dafür vorgesehenen Sammelcontainern für das Recycling.

Vor der Geräteentsorgung.

1. Stecken Sie den Hauptschalter von der Hauptstromsteckdose.
2. Schneiden Sie das Hauptstromkabel vom Gerät ab und entsorgen Sie es.

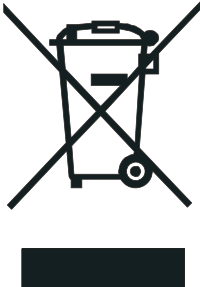
	Ordentliche Entsorgung dieses Produkts
	<p>Dieses Symbol auf dem Produkt oder dessen Verpackung weist darauf hin, dass das Produkt nicht mit dem Hausmüll entsorgt werden darf. Vielmehr muss es zu den dafür vorgesehenen Sammelcontainern für das Recycling elektrischer und elektronischer Geräte gebracht werden. Indem Sie sicherstellen, dass Sie das Produkt korrekt entsorgen, beugen Sie potenziellen negativen Auswirkungen für Umwelt und die Gesundheit der Menschen vor, die durch eine nicht ordnungsgemäße Entsorgung dieses Produkt entstehen könnten. Für weitere Informationen über das Recycling des Produkts, kontaktieren Sie Ihre örtliche Verwaltung, Ihren Hausmüllentsorgungs-Dienst oder das Geschäft, in dem Sie dieses Produkt erworben haben.</p>

Hisense

USER'S OPERATION MANUAL

EN User's manual

CONTENTS

SAFETY AND WARNING INFORMATION _____	1-4	PARTS NAME AND FUNCTION _____	9
HOW TO USE _____	5	TEMPERATURE ADJUSTMENT AND DISCRIPTION OF APPLIANCE _____	10
DEFROSTING / FIRST USE AND INSTALLATION _____	6	DISPOSAL OF THE APPLIANCE _____	11
IN CASE THE FOLLOWING OCCURS _____	7-8		



This appliance is in accordance with the following EU guidelines:
2006/95/EC and 2004/108/EC and 2009/125/EC and EC.643/2009.



SAFETY AND WARNING INFORMATION

For your proper usage, please thoroughly study these SAFETY PRECAUTIONS before using it.

The purpose of the safety precautions in this manual is to ensure the safe and correct use of the unit and to minimize risks that could cause serious damage and injury to you or other persons.

The safety precautions are divided into WARNINGS and CAUTIONS. (Cases where improper handling of the unit could lead to death or serious injury are listed under the "CAUTION" heading and could also lead to serious results. For safety, adhere strictly to both types of safety precautions.")

WARNING Improper handling of the unit could lead to death or serious injury.

CAUTION Improper handling of the unit could lead to serious results depending on the circumstances

Text highlighted by the exclamation mark contains information that should be strictly adhered to.

After reading the instruction manual, store it at an easily accessible place where the user(s) can easily find it.

WARNING

- All repairs, disassembly and modifications should be performed only by qualified technicians. Attempting to perform these by yourself could result in a fire, malfunction, or injury.
- Never put flammable or volatile substances into the unit for explosion and fire may be caused.
- Use a dedicated wall outlet. Do not use extension cords or convenience receptacles as this could result in electrical shock, overheating or a fire.

- Never splash water directly onto the product or wash with water as short-circuit and electrical leakage may occur.
- Do not damage, modify, excessively bend, strain, twist or bundle up the power cord. Also, placing heavy objects on the power cord or squeezing it in a tight place could damage it and possibly result in electrical shock or fire.
- Never use flammable spray cans or leave flammable substances near the unit. Sparks from electrical switches could result in explosion and fire.

SAFETY FOR CHILDREN AND VULNERABLE PEOPLE

- This appliance can be used by children aged from 8 years and above and persons with reduced physical, sensory or mental capabilities or lack of experience and knowledge if they have been given supervision or instruction concerning use of the appliance in a safe way and understand the hazards involved. Children shall not play with the appliance. Cleaning and user maintenance shall not be made by children without supervision.

- Keep all packaging away from children as there is risk of suffocation.
- If you are discarding the appliance, pull the plug out of the socket, cut the connection cable (as close to the appliance as you can) and remove the door to prevent children from suffering an electric shock or from closing themselves inside it. If this appliance, featuring magnetic door seals, is to replace an older appliance having a spring lock (latch) on the door or lid, be sure to make the spring lock unusable before you discard the old appliance. This will prevent it from

becoming a death trap for a child.



Caution: Risk of fire!

The refrigerant isobutene (R600a) is contained within the refrigerant circuit of the appliance, a natural gas with a high level of environmental compatibility, which is nevertheless flammable.

During transportation and installation of the appliance, be certain that none of the components of the refrigerant circuit become damaged.

-avoid open flames and sources of ignition.

-thoroughly ventilate the room in which the appliance is situated.

- It is dangerous to alter the specifications or modify this product in any way. Any damage to the cord may cause a shortcircuit, fire, and/or electric shock.
- The freezer is intended for storage of deep frozen food. Do not use for any other purpose as this could adversely affect items placed in the unit.

- For indoor use only. Using the unit in a location exposed to rain may result in electrical leakage and electrical shock.
- Install the unit in a location where the floor is sturdy enough to support the load of the unit. If the floor is not sturdy enough or installation is incorrectly performed, the unit could tip over so that falling shelves and products could cause personal injury.
- Leave disassembly and disposal of the unit to qualified experts.
- Never place heavy objects or items containing water on the top of the unit. Objects could fall down and cause injury, and spilled water could deteriorate the insulation of electrical components and result in electrical leakage.
- If you find gas leakage, please don't touch the chest freezer, close the gas and open the door for ventilation. Gas leakage may cause explosion, fire and fire injury.

- Away from hot air sources the cooling performance is reduced if the unit is placed near heat sources such as hot plates and stoves and if it is exposed to direct sunlight.
 - Should the unit need temporary storage, make sure the unit is in a location where the potential for personal injury is labeled. Precautions so that the door cannot be completely closed. This will minimize the risk that a child becomes trapped inside the unit.
 - If installation in a damp location is unavoidable, it is necessary to install an electrical leakage circuit breaker. If no electrical leakage circuit breaker is installed, electrical shock could result.
 - Never hang from the door or climb onto the unit. The unit could tip over or fall and that could cause material damage or injury.
 - When disconnecting the power cord plug from the wall outlet, grasp the main body of the plug close to the outlet. Pulling the cord could cause wire breakage, possibly resulting in overheating and fire.
 - Never touch the power cord plug, other electrical components, or operate the switch with wet hands. Electrical shock could result.
 - Disconnect the power cord plug from the wall outlet before moving the unit and make sure that the power cord is not damaged during transportation. A damaged power cord could result in electrical shock and/or fire.
 - Make sure that the unit does not tip over or fall when it is moved. A falling unit could cause serious injury.
 - Never use if the power cord or plug is damaged or if the plug cannot be firmly seated in the receptacle sockets as electrical shock, short-circuit and fire could.
 - Do not store explosive substances such as aerosol cans with a flammable propellant in this appliance.
- Keep ventilation openings, in the appliance enclosure or in the built-in structure, clear of obstruction.



HOW TO USE

This appliance is intended to be used in household and similar applications such as

- staff kitchen areas in shops, offices and other working environments;
- farm houses and by clients in hotels, motels and other residential type environments;
- bed and breakfast type environments;
- catering and similar non-retail applications

BEFORE USE

- Remove shipping package, tape, etc. and leave doors open for a while in order to ventilate the appliance.
- The unit is cleaned before shipment. However, it is recommended to clean the compartment interior once after delivery.
- Please insert power supply plug into the wall outlet, type "grounded single-phase 220-240 V".
- Allow the unit to operate for about 1 hour to cool the compartment before placing items into the appliance.

WAIT 5 MINUTES OR MORE BEFORE RE-STARTING

- Restarting the unit immediately after it has been turned off may cause fuses to blow and activate the circuit-breaker, the compressor may become overloaded, and/or other damage may occur.

EFFICIENT USE

Please follow the following instructions, in order to save energy consumption.

- To prevent cold air escaping from the chest freezer, open and close the door quickly and keep the door opened for as short time period as possible.
- Please install the unit in a well-ventilated location.
- Do not use the unit to store water or food that requires water as a storage medium. Never place fresh seafood containing water directly into the unit.

CHECKS

To ensure the safety, perform the following checks after cleaning the unit:

- Is the power cord plug firmly inserted into a dedicated wall outlet? Confirm that the plug is not abnormally hot.
- Check the power cord for cracks and damage. Should the slightest irregularity be observed, contact the dealer from whom you purchased this unit or our customer service department.

CLEANING AND DEFROSTING

To prevent any electrical shock hazards or injury by the rotating circulation fan, disconnect the power cord plug from the wall outlet before cleaning.

EXTERIOR

Wipe with a soft, dry cloth. If very soiled, wipe with a cloth that has been moistened with detergent. Then wipe with a cloth that has been dipped in clean water.

WARNING:

Do not splash water directly onto the chest freezer and do not wash with water. A short-circuit and/or electrical shock could be caused.

- Clean the cooler regularly to keep it clean at all times.
- Never use polishing powder, soap powder, benzine, oil or hot water as these will damage the painting and plastic components.
- Keep ventilation openings, in the appliance enclosure or in the built-in structure, clear of obstruction.
- Open the door and wipe clean with a dry cloth.

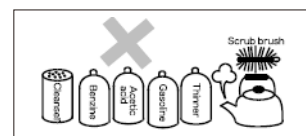

DEFROSTING/FIRST USE AND INSTALLATION

You should defrost the freezer compartment two or three times a year when the ice is about 4 mm thick. To defrost, follow these steps:

- Set the thermostat to “Colder” at least 12 hours before defrosting.
- After this period has elapsed, switch off the freezer compartment by removing the plug from the main power supply.
- Remove all food from the freezer and wrap them in paper and store them in a cold place and leave the door open.
- When the defrosting is finished, the compartment must be cleaned and wiped dry.
- Switch the appliance back on using the thermostat set to “Colder” and, wait at least one hour before replacing the foodstuffs.
- After a few hours the thermostat can be set back to the original position.

WARNING:

Do not use mechanical devices or other artificial means to accelerate the defrosting process, other than those recommended by the manufacturer.

WARNING:

Do not use electrical appliance inside the food storage compartment of the appliances, unless they are of the type recommended by the manufacturer.

Cleaning before use

Before using the appliance for the first time, wash the interior and all internal accessories with lukewarm water and some neutral soap so as to remove the typical smell of a brand new product, then dry thoroughly.

Important! It is necessary to have good ventilation around the freezer to allow for the dissipation of heat, high efficiency, and low power consumption. For this reason, sufficiently cleared space should be available around the freezer. It is advisable for there to be 75mm separating the back of the freezer to the wall and at least 100mm of space on its two sides, a height of over 100mm from its top.

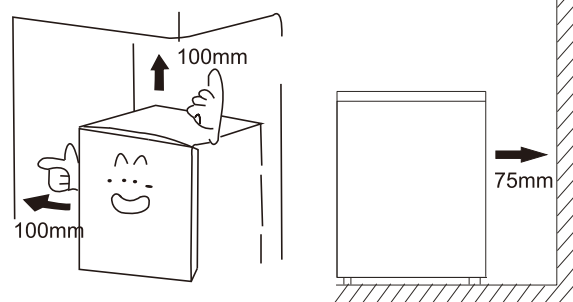

Climate class	Ambient temperature
SN	+10°C to +32°C
N	+16°C to +32°C
ST	+16°C to +38°C
T	+16°C to +43°C

Appliances must not be exposed to rain. Sufficient air must be allowed to circulate in the lower rear section of the appliance, as poor air circulation can affect performance. Built-in appliances should be positioned away from heat sources such as heaters and direct sunlight.

Leveling

The appliance should be level in order to eliminate vibration. To make the appliance level, it should be upright and both adjusters should be in stable contact with the floor. You can also adjust the level by unscrewing the appropriate level adjustment in the front (use your fingers or a suitable spanner).

IN CASE THE FOLLOWING OCCURS



Warning! Before trouble-shooting, disconnect the power supply. Only a qualified electrician or

other person must carry out the trouble-shooting that is not in the manual.

Important!

Repairs to the appliance may only be performed by competent service engineers. Improper repairs can give rise to significant hazards for the user. If your appliance needs repairing, please contact your specialist dealer or your local Customer Service Center.

Problem	Solution
POWER FAILURE	Keep the opening and closing of the door for a minimum time to prevent cold air from escaping.
	Avoid placing new items in the cooler as this will raise the temperature inside the compartment.
	In case of a long power suspension, place dry ice in the freezer
POWER CORD PROBLEMS	If the supply cord is damaged. It must be replaced by a special cord or assembly available from the manufacturer or the service agent.
	The showcase must be positioned so that the plug is accessible to the wall outlet.
WHEN NOT USED FOR A LONG PERIOD	Remove all items from the compartment and disconnect the power cord plug from the wall outlet.
	Clean the compartment interior and wipe away all water.
	To prevent mold formation and foul odors, leave the door open to dry the compartment completely.
TRANSPORTATION	Disconnect the power cord plug from the wall outlet.
	When moving the appliance, make sure that the feet do not damage the power cord.
	Do not let the feet hit against floor steps, thresholds, etc.
TEMPORARY STORAGE	Put piece of wood or other similar item between, the door and main unit to prevent complete closing of the door.
	Be sure not to store the unused chest freezer in a location where children play.
	Should a child enter the compartment and the door is closed, the child may not be able to open the door from the inside.

Please check the following if you encounter problems with the unit. If the problem continues after taking the proper remedial actions, disconnect the power cord plug from the wall outlet. Transfer the items stored in the cooler to a box or other container. Then contact the dealer from whom you purchased this unit, and be ready to provide information as listed in the **"REQUIRED INFORMATION"** below.

To prevent any electrical shock hazards, do not disconnect the power cord plug from the wall outlet with wet hands.

No refrigeration at all	Is the power supply interrupted?
	Is the power cord plug disconnected from the wall outlet?
	Are the shop's power fuses blown and/or the circuit breaker activated?
	Is the temperature control turned to OFF?
Inadequate refrigeration	Is the place of installation ventilated?
	Is the freezer exposed to direct sunlight, placed near a heater or stove?
	Are the lids opened and closed frequently?
	Are items stocked beyond the load line?
	Is the temperature control dial in the direction of Colder. If it is too cold, turn dial in direction of Cold.
	Is a lot of frost forming in the freezer compartment?
Excessive noise	Is the floor underneath the freezer sturdy enough?
	Is the unit shaking and/or rattling?
	Is the rear panel of the unit in contact with a wall, etc.?
	Is there a container or something behind the freezer? The compressor will generate a rather loud sound for a while after operation is started. The noise will cease together with refrigeration.
Condensation on cooler exterior	Condensation may condense on the exterior of the unit and the door during hot and humid days or depending on the place of installation. This occurs when the humidity is high and water particles in the cold surfaces. This is normal. Wipe away condensation with a dry cloth.
The circumference of chest freezer feels hot	Especially in summer or in the period of starting running, the circumference of the chest freezer feels hot because the Chest freezer inside has a pipe for radiating and preventing condensation. The heat does not affect inside goods.

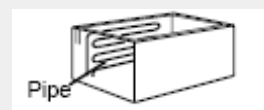

PARTS NAME AND FUNCTION

Model NO: **GT98A++**
GT143A++
GT203A++
GT250A++
GT306A+

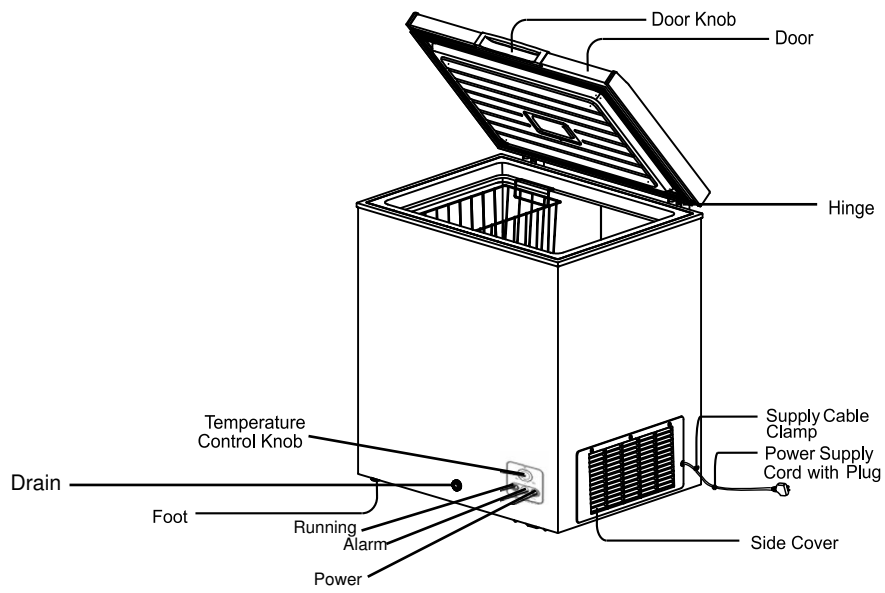

Never touch the interior of the freezer chamber or frozen foods in the compartment with wet hands as this could result in frostbite.

The above image is for reference only; configuration is subject to the actual product.

TEMPERATURE ADJUSTMENT AND DISCRPTION OF APPLIANCE

TEMPERATURE ADJUSTMENT

- To adjust the temperature inside the freezer compartment, adjust the temperature control dial on front-bottom side of the chest freezer. Normally use chest freezer with temperature MID.

If the cooling performance is inadequate, turn the temperature control dial in the direction of **Colder**. If it is too cold, turn the dial in the direction of **Cold**.

- When you need the unit to stop running temporarily, please turn the temperature control dial in the direction of **OFF**.

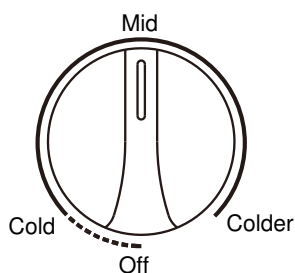

DISCRPTION OF APPLIANCE

Installation Any electrical work that is required to install this appliance **MUST** be carried out by a qualified electrician

Warning: THIS APPLIANCE MUST BE GROUNDED

Before making any electrical connections, ensure the following:

Electrical connection

Electrical safety is only guaranteed when the grounding system of your house is in accordance with the related local regulations.

Do not damage the refrigerant circuit.

Do not bend, stretch or pull the supply cable to avoid electric shock.

Do not use electrical appliances inside the food storage compartments of the appliance, unless they are of the type recommended by the manufacturer.

Ensure the power socket is suitable for the maximum power of the machine (fuses in the power circuit must be 13 amp).

The supply voltage should be the same as that indicated in the technical specifications and the appliance rating plate.

The appliance should be grounded and in compliance with the applicable laws.

When installed, the power socket must be within easy reach.

If the socket outlets in your home are not suitable for the plug supplied with this unit check with a qualified electrician for replacement.

The use of adapters, multiple connectors or extension cables is not recommended.

The appliance must be connected to a 220-240 volt 50Hz AC supply by means of a three-pin socket, suitably grounded and protected by a 13 amp fuse.

Should the fuse need to be replaced, a 13 amp fuse approved to BS1363/A standards must be used.

The plug contains a removable fuse cover that must be refitted when the fuse is replaced. If the fuse cover is lost or damaged, the plug must not be used until a replacement cover has been fitted or the plug is replaced.

A damaged plug should be cut off as close to the plug body as possible, the fuse should be removed and the plug disposed of safely.

Plug replacement (UK & Ireland only)

Should you need to replace the plug, the wires in the power cable are coloured in the following way:

Blue – Neutral 'N'

Brown – Live 'L'

Green & Yellow – Earth 'E'

As the colours of the wires in the power cable may not correspond with the coloured markings identifying the terminals in your plug, and proceed as follows:

The green & yellow wire must be connected to the terminal in the plug that is marked with the letter E or by the earth symbol.

The blue wire must be connected to the terminal that is marked with the letter 'N'.

The brown wire must be connected to the terminal that is marked with the letter 'L'.

If power supply cord is damaged, it must be replaced by the manufacturer or its service agent or a similar qualified person in order to avoid a hazard.

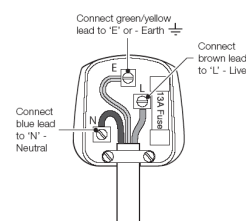

The specifications may change, please refer to the circuit name plate on the back of your chest.

DISPOSAL OF THE APPLIANCE

It is prohibited to dispose of this appliance in domestic household waste.

Packaging materials

Packaging materials with the recycle symbol are recyclable. Dispose of the packaging in a suitable waste collection container to recycle it.

Before disposal of appliance.

1. Disconnect the main plug from the main socket.
2. Cut off the main cable and discard it.

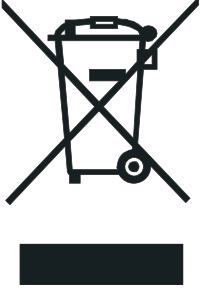
	Correct disposal of this product
	<p>This symbol on the product, or in its packaging, indicates that this product may not be treated as household waste. Instead, it should be taken to the appropriate waste collection point for the recycling of electrical and electronic equipment. By ensuring this product is disposed of correctly, you will help prevent potential negative consequences for the environment and human health, which could otherwise be caused by the inappropriate waste handling of this product. For more detailed information about the recycling of this product, please contact your local council, your household waste disposal service, or the store where you purchased the product.</p>

Hisense

USER'S OPERATION MANUAL

ES Manual del usuario

Contenidos

INFORMACIÓN DE SEGURIDAD Y DE ADVERTENCIA 1-4	NOMBRE Y FUNCIONES DE LAS PARTES -----9
MODO DE EMPLEO-----5	REGULACIÓN DE LA TEMPERATURA Y
DESCONGELAMIENTO /PRIMER USO E INSTALACIÓN -6	DESCRIPCIÓN DEL APARATO -----10
EN CASO DE QUE OCURRA LO SIGUIENTE-----7-8	ELIMINACIÓN DEL APARATO -----11



Este aparato es conforme con las siguientes normas de la UE:
2006/95/EC y 2004/108/EC y 2009/125EX y EC.643/2009



INFORMACIÓN DE SEGURIDAD Y DE ADVERTENCIA

Para el uso correcto, lea con atención las PRECAUCIONES DE SEGURIDAD antes de usarlo.

El propósito de las precauciones de seguridad en este manual es el de garantizar un uso seguro y correcto de la unidad y minimizar los riesgos que podrían causar graves daños y lastimar a usted o a otras personas.

Las precauciones de seguridad se dividen en ADVERTENCIAS y PRECAUCIONES. (Los casos en que el manejo inadecuado de la unidad podría ocasionar la muerte o lesiones graves se enumeran bajo el encabezamiento "PRECAUCIÓN", y también podría tener consecuencias graves. Por razones de seguridad, respete estrictamente los dos tipos de medidas de seguridad. ")

ADVERTENCIA El manejo inadecuado de la unidad podría ocasionar la muerte o lesiones graves.

PRECAUCIÓN El manejo inadecuado de la unidad podría tener consecuencias graves en función de las circunstancias.

El texto resaltado con un signo de exclamación contiene información que debe respetarse estrictamente.

Después de leer el manual de instrucciones, guárdelo en un lugar de fácil acceso para que el usuario o los usuarios puedan encontrarlo con facilidad.

ADVERTENCIA

- Todas las reparaciones, los desmontajes y las modificaciones deben realizarse únicamente por técnicos cualificados. Si intenta realizarlos por su cuenta puede provocar un incendio, un mal funcionamiento o daños.
- Nunca ponga sustancias inflamables o volátiles en la unidad ya que se puede producir una explosión o un incendio.
- Utilice un enchufe dedicado de pared. No use cables de extensión o tomas de corriente ya que esto podría provocar una descarga eléctrica, sobrecalentamiento o un incendio.

- Nunca arroje agua directamente sobre el producto ni lo lave con agua ya que pueden ocurrir corto-circuitos y fugas eléctricas.
- No dañe, modifique, doble excesivamente, someta a tensión o torsión o enrolle el cable de alimentación. Además, si coloca objetos pesados sobre el cable de alimentación o lo mete en un lugar estrecho podría dañarlo y posiblemente provocar una descarga eléctrica o un incendio.
- Nunca use latas de aerosol inflamables ni deje sustancias inflamables cerca de la unidad. Las chispas de los interruptores eléctricos podrían provocar una explosión y un incendio.

SEGURIDAD PARA LOS NIÑOS Y LAS PERSONAS VULNERABLES

- Este aparato puede ser utilizado por los niños de edad desde 8 años y las personas con capacidades reducidas físicas, sensoriales o mentales o falta de experiencia y conocimiento si ellos han sido dados la supervisión o instrucción sobre el uso del aparato en una manera segura y entienden los peligrosos involucrados. Los niños no limpieza y el mantenimiento del usuario no deben ser llevados a cabo por los niños sin supervisión.

- Existe riesgo de asfixia, mantenga todos los materiales de embalaje alejados de los niños.
- Si va a desechar el aparato, saque el enchufe de la toma de corriente, corte el cable de la conexión (tan cerca del aparato como pueda) y saque la puerta para evitar que los niños sufran una descarga eléctrica o se encierren dentro. Si este aparato que tiene juntas magnéticas en la puerta va a reemplazar un aparato más viejo con un cierre de resorte (pestillo) en la puerta o la tapa, asegúrese de hacer inservible ese resorte antes de deshacerse del aparato antiguo. Esto evitará que se convierta en una trampa mortal para un niño.



¡Precaución: Riesgo de incendio!

El refrigerante isobutano (R600a) está dentro del circuito de refrigerante del aparato, un gas natural con alto nivel de compatibilidad medioambiental, aunque es inflamable.

Durante el transporte y la instalación del aparato, asegúrese de que ninguno de los componentes del circuito de refrigeración se dañen.

-evite las llamas abiertas y las fuentes de ignición.

-ventile bien la habitación en la que se encuentra el aparato.

- Es peligroso alterar las especificaciones o intentar modificar este producto de alguna manera. Cualquier daño al cable puede causar un incendio, un cortocircuito, o una descarga eléctrica.
- El congelador está destinado para el almacenamiento de alimentos congelados. No lo utilice para ningún otro propósito ya que esto podría afectar negativamente a los elementos que se colocan en la unidad.
- Para uso en interiores. El uso de la unidad en un lugar expuesto a la lluvia puede provocar una fuga eléctrica y descargas eléctricas.

- Instale la unidad en un lugar donde el suelo sea lo suficientemente resistente como para soportar el peso de la unidad. Si el piso no es lo suficientemente resistente o la instalación se realiza en forma incorrecta, la unidad podría volcarse y las estanterías y los productos podría causar lesiones personales al caer.
- Expertos calificados deben realizar el desmontaje y la eliminación de la unidad
- Nunca coloque objetos pesados o artículos que contengan agua en la parte superior de la unidad. Los objetos podrían caer y causar lesiones, y el agua derramada podría deteriorar el aislamiento de los componentes eléctricos y provocar una fuga eléctrica.
- Si encuentra fugas de gas, no toque el arcón congelador, cierre el gas y abra la puerta para ventilar. Las fugas de gas pueden causar una explosión, un incendio y lesiones por fuego.
- Mantenga el aparato lejos de fuentes de aire caliente; el rendimiento de la refrigeración se reduce si se coloca

la unidad cerca de fuentes de calor tales como hornos y estufas y si se expone a la luz solar directa.

- Si la unidad necesita un almacenamiento temporal, asegúrese de que la unidad se encuentre en un lugar donde la posibilidad de lesiones personales sea reducida. Se deben tomar precauciones para que la puerta no pueda cerrarse completamente. Esto minimizará el riesgo de que un niño quede atrapado dentro de la unidad.
- Si la instalación en un lugar húmedo es inevitable, es necesario instalar un interruptor de circuito de fuga eléctrica. Si no hay instalado ningún interruptor de circuito de fuga eléctrica, podría producirse una descarga eléctrica.
- Nunca se cuelgue de la puerta o suba a la unidad. La unidad podría volcarse o caer, y que podría causar daños materiales o lesiones.
- Al desconectar el enchufe del cable de alimentación de la toma de corriente, sujete el cuerpo principal del enchufe cerca de la toma. Si tira del cable podría provocar la rotura del cable, lo que podría ocasionar sobrecalentamiento e incendio.

- Nunca toque el cable de alimentación, otros componentes eléctricos, ni accione el interruptor con las manos mojadas. Podría causar una descarga eléctrica.
- Desconecte el cable de alimentación de la toma de corriente antes de mover la unidad y asegúrese de que el cable de alimentación no se dañe durante el transporte. Un cable de alimentación dañado podría provocar una descarga eléctrica o un incendio.
- Asegúrese de que la unidad no se vuelque o se caiga cuando se la mueva. Una unidad que se cae podría causar lesiones graves.
- No utilice si el cable de alimentación o el enchufe si está dañado o si el enchufe no puede estar asentado firmemente en las tomas ya que podría producirse una descarga eléctrica, un cortocircuito o un incendio.
- Advertencia - No almacene las sustancias explosivas tales como latas de aerosol con un propulsor inflamable en este
- ADVERTENCIA- Mantenga las aperturas de ventilación en las aperturas de ventilación en la carcasa del aparato o en la estructura construida libres de obstáculos.



MODO DE EMPLEO

ADVERTENCIA – Este aparato está diseñado para ser utilizado en el hogar y las aplicaciones similares tales como

- Áreas de cocina de personal en tiendas, oficinas y otros entornos de trabajo;
- Casas de la granja y por los clientes en hoteles, moteles y otros entornos de tipo residencial;
- Entornos de tipo cama y desayuno;
- Catering y aplicaciones similares no comerciales.

ANTES DE USAR

- Elimine el envoltorio de envío, la cinta, etc. y deje las puertas abiertas para ventilar el aparato.
- La unidad se limpia antes del envío. Sin embargo, se recomienda limpiar el compartimento interior después del envío.
- Inserte el enchufe de alimentación de corriente al toma corriente de la pared, tipo “toma a tierra monofásica, 230V.”
- Deje que la unidad funcione durante aproximadamente 1 hora para enfriar el compartimento antes de colocar elementos en el aparato.

ESPERE 5 MINUTOS O MÁS ANTES DE VOLVER A ENCENDER

- Si enciende la unidad en forma inmediata después de haberla apagado puede causar que se vuelen los fusibles y se active el interruptor de circuito, el compresor puede sobrecargarse o puede producirse daño.

USO EFICAZ

Siga las siguientes instrucciones para ahorrar en el consumo de electricidad.

- Para impedir que se escape aire del congelador horizontal abra y cierre la puerta rápidamente y mantenga la puerta abierta lo menos posible.
- Instale la unidad en un lugar bien ventilado.

- No use la unidad para almacenar agua o comida que necesite agua como medio de almacenaje. Nunca coloque mariscos frescos que contengan agua directamente en la unidad.

VERIFICACIONES

Para comprobar la seguridad, realice las siguientes verificaciones después de limpiar la unidad:

¿Está el cable de alimentación enchufado en una toma dedicada de pared? Verifique que el cable no esté inusualmente caliente.

Verifique que el cable no tenga raspaduras ni daños. Si observara la menor irregularidad, comuníquese con el distribuidor al que le compró la unidad o con nuestro departamento de atención al cliente.

LIMPIEZA Y DESCONGELAMIENTO

Para evitar peligros por descargas eléctricas o lesiones

por la rotación del ventilador de circulación, desconecte el cable de la toma de la pared antes de limpiarlo.

EXTERIOR

Limpie con un paño suave y seco. Si está muy sucio, limpie con un paño humedecido con detergente. Luego enjuague con un trapo que haya sido sumergido en agua limpia.

ADVERTENCIA:

No arroje agua directamente en el congelador horizontal y no enjuague con agua. Podría producirse un corto circuito o una descarga eléctrica.

- Limpie el congelador horizontal en forma regular para mantenerlo limpio en todo momento.
- Nunca use polvo abrasivo, polvo detergente, bencina, aceite u alcohol, ya que dañarán los componentes plásticos y la pintura.
- Abra la puerta y limpie con un paño seco.

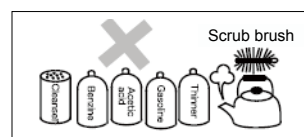

DESCONGELAMIENTO /PRIMER USO E INSTALACIÓN

Debe descongelar el compartimento del congelador dos o tres veces al año cuando el hielo tiene un grosor de 4 mm. Para descongelar, siga estos pasos:

- Ponga el termostato en "Colder" al menos 12 horas antes de descongelar.
- Después de este tiempo, desenchufe el cable de alimentación y desconecte el congelador.
- Saque todos los alimentos del congelador, envuélvalos en papel y almacénelos en un lugar frío, y deje la puerta abierta.
- Cuando se descongeló, se debe limpiar y secar el compartimento.
- Vuelva a conectar el dispositivo, coloque el termostato en "Colder" y espere un hora para colocar los alimentos.
- Después de unas horas se puede colocar el termostato en su posición original

ADVERTENCIA:

No use dispositivos mecánicos u otros medios artificiales para acelerar el proceso de descongelamiento, que no sean los recomendados por el fabricante.

ADVERTENCIA:

No use un dispositivo eléctrico dentro del compartimento de almacenamiento de comida, a menos que haya sido recomendado por el fabricante.

Limpieza antes de usar

Antes de usar el aparato por primera vez, lave el interior y todas las partes internas con agua tibia y jabón neutro, con el fin de eliminar el característico olor de un producto nuevo y luego séquelo cuidadosamente.

¡Importante! Es necesario tener una buena ventilación alrededor del refrigerador para permitir la disipación del calor, una gran eficiencia y un bajo consumo de energía. Por esta razón, debe haber espacio lo suficientemente despejado alrededor del refrigerador. Es aconsejable que exista una separación de 75 mm entre la parte trasera del refrigerador y la pared; por lo menos 100 mm de espacio a los dos lados, y un espacio de más de 100 mm desde la parte superior al techo

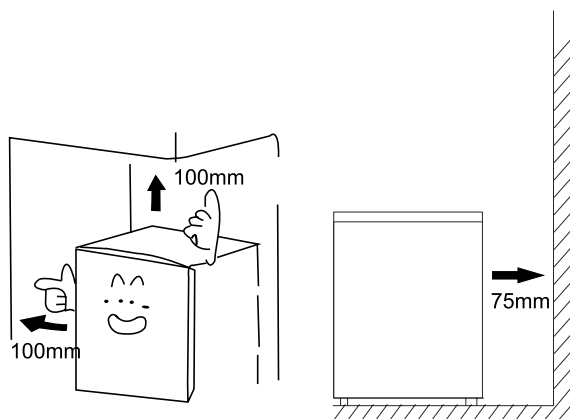

Clase de clima	Temperatura ambiente
SN	+10°C a +32°C
N	+16°C a +32°C
ST	+16°C a +38°C
T	+16°C a +43°C

No se debe exponer el aparato a la lluvia. Se debe dejar circular aire suficiente en la sección trasera de los aparatos ya que una circulación escasa podría afectar el desempeño. Los aparatos integrados deben colocarse lejos de fuentes de calor tales como calentadores y de la luz solar directa

Nivelación

El aparato debe estar nivelado para eliminar la vibración. Para nivelar el aparato, debe estar en posición vertical y los dos ajustadores deben estar firmemente en contacto con el suelo. También puede ajustar el nivel, si desatornilla el ajustador de nivel adecuado en la parte delantera (utilice sus dedos o una llave adecuada).

EN CASO DE QUE OCURRA LO SIGUIENTE

¡Advertencia! Antes de resolver problemas, desconecte la fuente de alimentación. Sólo un electricista cualificado o persona competente debe llevar a cabo la resolución de problemas que no están en el manual.

¡Importante!

Sólo técnicos competentes pueden realizar las reparaciones del aparato. Las reparaciones inadecuadas pueden dar lugar a riesgos significativos para el usuario. Si su equipo necesita reparación, póngase en contacto con su distribuidor o su Centro local de Servicio al Cliente.

Solución	Problema
FALLO DE CORRIENTE	Minimice la apertura y el cierre de la puerta para evitar que se escape el aire frío.
	Evite colocar nuevos elementos en el refrigerador ya que esto elevará la temperatura en el interior del compartimento.
	En caso de una suspensión de energía prolongada, coloque hielo seco en
	el compartimento del congelador.
PROBLEMAS CON EL CABLE DE ALIMENTACIÓN	Si el cable de alimentación está dañado, hay que sustituirlo por un cable especial o ensamble suministrado por el fabricante o el agente de servicio.
	Debe colocarse la exposición de manera que se pueda introducir el enchufe en la toma de la pared
CUANDO NO SE USA POR UN PERÍODO PROLONGADO	Retire todos los artículos del compartimento y desconecte el cable de alimentación de la toma de la pared.
	Limpie el interior del compartimento y seque toda el agua.
	Para evitar la formación de moho y malos olores, dejar la puerta abierta para secar el compartimento por completo.
TRANSPORTE	Desconecte el cable de alimentación de la toma de pared
	Al mover el aparato, asegúrese de que los pies no dañen el cable de alimentación
	No permita que el pie golpee contra el piso, pasillos, umbrales, etc.
ALMACENAMIENTO TEMPORARIO	Coloque la pieza de madera u otro elemento similar entre la puerta y la unidad principal para evitar el cierre completo de la puerta.
	Asegúrese de no guardar el congelador horizontal no utilizado en un lugar donde los niños juegan
	Si un niño entra al compartimento y se cierra la puerta, puede que el niño no sea capaz de abrir la puerta desde el interior.

Compruebe lo siguiente si tiene problemas con la unidad. Si el problema persiste después de tomar las acciones correctivas adecuadas, desconecte el cable de alimentación de la toma de pared.

Transfiera los elementos almacenados en el refrigerador a una caja u a otro recipiente. Luego contacte al distribuidor al que le compró este producto, y esté preparado para proporcionar la información prevista en la "**INFORMACIÓN REQUERIDA**" a continuación.

Para evitar cualquier peligro de descargas eléctricas, no desconecte el cable de alimentación de la toma de la pared con las manos mojadas.

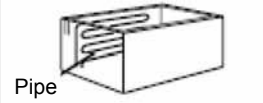
No refrigera para nada	¿Se interrumpió el suministro eléctrico?
	¿Está el cable de alimentación desconectado de la toma de corriente?
	¿Están los fusibles de potencia quemados o el interruptor de circuito activado?
	¿Está OFF (apagado) el control de la temperatura?
Refrigeración inadecuada	¿Está ventilado el lugar de instalación?
	¿Está el congelador expuesto a la luz solar directa, cerca de un calentador o una estufa?
	¿Se abren y cierran las tapas con frecuencia?
	¿Hay elementos almacenados más allá de la línea de carga?
	¿Está el control de temperatura en la dirección de MAX? Si hace demasiado frío, gire la rueda en la dirección de MIN.
	¿Hay una gran cantidad de formación de escarcha en el congelador?
Ruido excesivo	¿Es el suelo debajo del congelador lo suficientemente robusto?
	¿Se sacude o vibra la unidad?
	¿Está el panel posterior de la unidad en contacto con una pared, etc.?
	¿Hay un contenedor o algo detrás del refrigerador? El compresor genera un sonido bastante fuerte durante un tiempo después de que se inicia el funcionamiento. El ruido cesará junto con la refrigeración.
Condensación en el Exterior del refrigerador	Se puede formar condensación en el exterior de la unidad y la puerta durante días cálidos o húmedos o dependiendo del lugar de instalación. Esto ocurre cuando la humedad es alta y hay partículas de agua en las superficies frías. Esto es normal. Seque la condensación con un paño seco.
La circunferencia del arcón del refrigerador se siente caliente	Especialmente en verano o en el período que comienza a funcionar, la circunferencia del arcón del congelador se siente caliente, ya que el arcón del congelador tiene un tubo en el interior para la radiación y la prevención de la condensación. El calor no afecta a la mercadería en el interior.  <p>Pipe</p>

NOMBRE Y FUNCIÓN DE LAS PARTES

Model NR: **GT98A++**
GT143A++
GT203A++
GT250A++
GT306A+

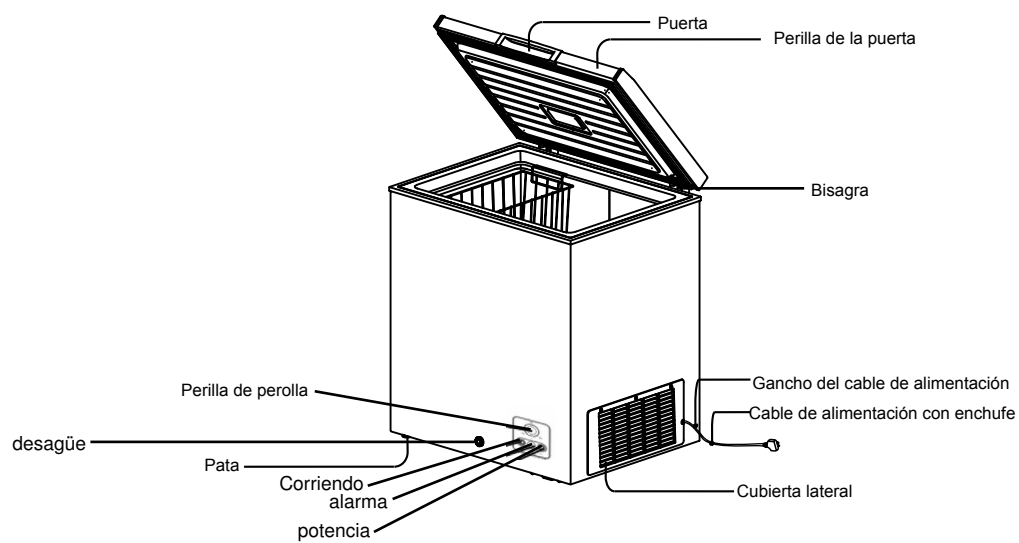

REGULACIÓN DE LA TEMPERATURA Y DESCRIPCIÓN DEL APARATO

REGULACIÓN DE LA TEMPERATURA

- Para ajustar la temperatura dentro del compartimiento del congelador, ajuste el dial de control de la temperatura en el lado del fondo del frente del arcón congelador. Normalmente use el arcón congelador con la temperatura MID .

Si el rendimiento de la refrigeración es insuficiente, gire el dial de control de la temperatura en la dirección de Colder. Si hace demasiado frío, gire el dial en la dirección de Cold.

- Cuando se necesita detener la unidad en forma temporal, gire el dial de control de la temperatura en la dirección de OFF.

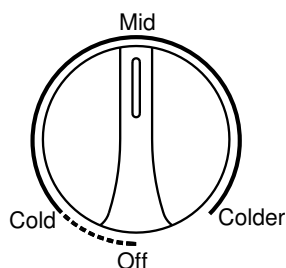

DESCRIPCIÓN DEL APARATO

Instalación Cualquier trabajo eléctrico que se requiera para la instalación del aparato deberá ser realizada por un electricista calificado

Advertencia: ESTE APARATO DEBE SER CONECTADO A TIERRA

Antes de realizar cualquier conexión eléctrica, garantice lo siguiente:

Conexión eléctrica

La seguridad eléctrica está garantizada sólo cuando el sistema de puesta a tierra de su casa está en conformidad con las normas locales relacionadas.

No dañe el circuito refrigerante.

No doble, estire o tire del cable de alimentación para evitar descargas eléctricas.

No use aparatos eléctricos dentro de los compartimentos de almacenamiento de alimentos del aparato, a menos que sean del tipo recomendado por el fabricante.

Asegúrese de que la toma de corriente es adecuada para la potencia máxima de la máquina (los fusibles en el circuito de alimentación debe ser de 13 amperios).

La tensión de alimentación debe ser la misma que la indicada en las especificaciones técnicas y la placa de características del aparato.

El uso de adaptadores, conectores múltiples o cables de extensión no es recomendable.

El aparato debe estar conectado a una fuente de 220-240 voltios 50Hz CA por medio de un enchufe de tres clavijas, adecuadamente conectado a tierra y protegido por un fusible de 13 amperios.

Si el fusible necesita ser reemplazado, debe utilizarse un fusible de 13 amperios aprobado para las normas BS1363/A.

Si se pierde o daña la cubierta del fusible, el enchufe no debe usarse hasta que se coloque una cobertura de reemplazo o se sustituya el enchufe.

Un enchufe dañado se debe cortar lo más cerca posible del cuerpo de la bujía, se debe quitar el fusible y eliminar el tapón de manera segura.

Reemplazo del enchufe (Sólo RU e Irlanda)

Si necesita reemplazar el enchufe, los cables en el cable de alimentación están coloreados de la siguiente manera:

Azul-Neutral 'N'

Marrón-activo 'L'

El aparato debe estar conectado a tierra y de conformidad con las leyes aplicables.

Una vez instalado, la toma de corriente debe ser fácilmente accesible.

Si las tomas de corriente en su casa no son adecuadas para el enchufe suministrado con esta unidad, verifique su reemplazo con un electricista calificado.

Amarillo y verde Tierra 'E'

Como los colores de los cables en el cable de alimentación pueden no corresponderse con las marcas coloreadas que identifican los terminales de su enchufe, proceda de la siguiente manera:

El cable verde y amarillo debe conectarse al terminal del enchufe que está marcado con la letra E o con el símbolo de tierra.

El cable azul debe conectarse al terminal que está marcado con la letra "N".

El cable marrón debe conectarse al terminal que está marcado con la letra "L".

Si el cable de alimentación está dañado, debe reemplazarse por el fabricante o su servicio técnico o una persona igualmente cualificada con el fin de evitar situaciones de peligro.

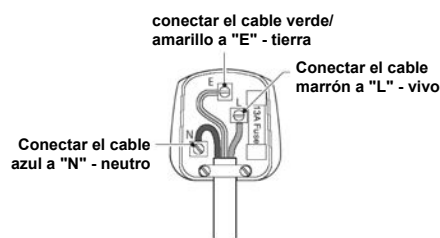

Las especificaciones pueden cambiar, consulte la placa del nombre del circuito en la parte posterior del arcón.

Eliminación del aparato

Está prohibido tirar este aparato a los residuos domésticos.

Material de embalaje

Los materiales de embalaje que tienen el símbolo de reciclaje son reciclables. Elimine el embalaje en un contenedor de recogida apropiado para reciclarlo.

Antes de la eliminación del aparato

1. Stecken Sie den Hauptstromschalter von der Hauptstromsteckdose.
2. Schneiden Sie das Hauptstromkabel vom Gerät ab und entsorgen Sie es.

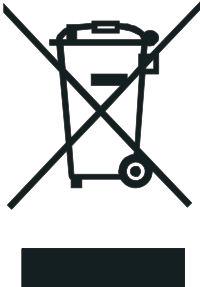
	Eliminación correcta del producto
	<p>Este símbolo que del producto o del embalaje indica que no puede tratarse como residuo doméstico. En cambio, el producto debe llevarse al punto de recogida apropiado para el reciclaje de equipos eléctricos y electrónicos. Al asegurarse de que el producto se elimina en forma correcta, ayudará a evitar posibles consecuencias negativas para el medio ambiente y la salud humana, lo cual, de otro modo, sería causado por el manejo inapropiado de los residuos de este producto. Para más información detallada sobre el reciclaje del mismo, contacte al contenedor de recogida para su reciclado, al municipio local, al servicio de eliminación de residuos domésticos o al comercio donde compró el producto.</p>

Hisense

USER'S OPERATION MANUAL

FR Manuel d'utilisation

Table des matières

INFORMATIONS DE SÉCURITÉ ET AVERTISSEMENTS	1-4	NOM DES PIÈCES ET FONCTION	9
UTILISATION	5	RÉGLAGE DES TEMPÉRATURES ET	
DÉGIVRAGE/PREMIÈRE MISE EN ROUTE ET		DESCRIPTION DE L'APPAREIL	10
INSTALLATION	6	MISE AU REBUT DE L'APPAREIL	11
SI L'UN DES CAS SUIVANTS SURVIENT	7-8		



Cet appareil est conforme aux directives européennes
2006/95/EC 2004/108/EC et 2009/125/EX et EC.643/2009



INFORMATIONS DE SÉCURITÉ ET AVERTISSEMENTS

Lisez entièrement ces précautions de sécurité avant d'utiliser l'appareil.

L'objet de ces précautions de sécurité dans ce manuel est de garantir d'utiliser correctement l'appareil et en toute sécurité afin de minimiser les risques qui l'endommager sérieusement et les risques de blessure personnelles ou sur d'autres personnes.

Les précautions de sécurité sont réparties en deux points : AVERTISSEMENTS ET MISES EN GARDE. (Cas où une mauvaise manipulation pourrait provoquer le décès ou une blessure grave indiqués dans la partie « MISE EN GARDE » et pourrait donner lieu à des conséquences graves. Pour votre sécurité, suivez strictement ces deux types de précautions de sécurité.)

ATTENTION une mauvaise manipulation de l'unité pourrait provoquer le décès ou une blessure grave.

MISE EN GARDE Toute mauvaise manipulation de l'unité pourrait donner lieu à des conséquences graves en fonction des circonstances.

Le texte marqué d'un point d'exclamation contient des informations que vous devez strictement suivre.

Après avoir lu ce manuel d'instructions, rangez-le dans un endroit facilement accessible.

AVERTISSEMENT

- Tout(e) réparation, démontage et modification doit être effectué(e) uniquement par des techniciens qualifiés. Toute tentative par vos propres moyens pourrait provoquer un incendie, un dysfonctionnement ou une blessure.
- Ne placez jamais de substances inflammables ou volatiles dans l'unité qui pourraient provoquer une explosion ou un incendie.
- Utilisez une prise murale dédiée à l'appareil seulement. N'utilisez pas de rallonge électrique ni prise électrique de commodité pour éviter tout risque d'électrocution, de surchauffe ou d'incendie.

- N'immergez jamais le produit directement dans l'eau et n'utilisez jamais d'eau pour le nettoyer pour éviter tout court-circuit ou fuite électrique.
- N'endommagez, ne modifiez, ne pliez, ne tournez et n'enroulez pas le cordon électrique. Ne placez aucun objet lourd sur le cordon électrique et ne le placez pas dans un endroit trop étroit qui pourrait l'endommager et provoquer une électrocution ou un incendie.
- N'utilisez jamais d'aérosols inflammables et n'approchez jamais de substances inflammables à proximité de l'unité. Les étincelles émises des interrupteurs électriques pourraient provoquer une explosion ou incendie.

SÉCURITÉ ENFANTS ET PERSONNES VULNÉRABLES

- Ce système peut être utilisé par des enfants âgés de 8 ans et plus et par des personnes à capacités réduites sur le plan physique, sensoriel ou mental, ou n'ayant pas appris à utiliser l'appareil, dans le cadre où ils sont encadrés par une personne informée et ayant conscience des risques impliqués. Les enfants ne doivent pas jouer avec l'appareil. Le nettoyage et l'entretien ne doivent en aucun cas être effectués par des enfants sans surveillance.

- Il existe un risque de suffocation, placez tous les emballages hors de portée des enfants.
- Si vous souhaitez vous débarrasser de l'appareil, débranchez le cordon d'alimentation, rangez bien les câbles et retirez la porte (dans la mesure du possible), afin d'empêcher les enfants de jouer avec cette dernière, ce qui pourrait provoquer une électrocution ou présenter le risque de s'y enfermer. Si l'appareil est doté d'une fermeture magnétique, remplacez-la par un système plus ancien (loquet de sécurité), afin d'être certain que la porte ne pourra pas être ouverte. Ceci permet de mettre les enfants hors de danger.



Attention: Risque d'incendi !

De l'isobutane réfrigérant (R600a) est utilisé dans le circuit réfrigérant du système ; Il s'agit d'un gaz naturel hautement inflammable, et donc dangereux pour l'environnement.

Pendant les phases de transport et d'installation de l'appareil, prenez soin de vérifier qu'aucun composant du circuit réfrigérant n'est endommagé.

- évitez les flammes nues et de sources d'ignition.
- ventilez bien la pièce dans laquelle doit être installé l'appareil.

- Il est dangereux de modifier ce produit. Toute détérioration du cordon d'alimentation peut être provoquer un court-circuit, un incendie et/ou une électrocution.
- Le congélateur a pour fonction de conserver les aliments surgelés.
- A utiliser uniquement en intérieur. L'utilisation de l'unité dans un endroit exposé à la pluie provoquer une perte électrique et une électrocution.

- Installez l'unité dans un endroit où le sol est suffisamment robuste pour supporter l'appareil. Si le sol n'est pas assez solide ou si l'installation n'est pas effectuée correctement, l'unité pourrait tomber entraînant les étagères et les produits et provoquer des blessures corporelles.
- Le démontage et la mise au rebut doivent être effectués par des experts qualifiés.
- Ne placez jamais d'objets lourds ou contenant de l'eau sur l'unité. Ils pourraient tomber et provoquer des blessures et l'eau déversée pourrait endommager l'isolation des composants électriques et provoquer une perte électrique.
- En cas de fuite de gaz, ne touchez pas le coffre du congélateur, fermez le gaz et ouvrez la porte pour aérer. Une fuite de gaz peut provoquer une explosion et des blessures dues au feu.
- A distances des sources d'air chaud la performance de refroidissement est réduite si l'unité est placée à

proximité de sources de chaleur telles que les plaques électriques ou gazinières et si elle est exposée à la lumière directe du soleil.

- Si l'unité doit être temporairement stockée, assurez-vous de l'endroit de stockage pour éviter les blessures corporelles potentielles de mises en garde afin que la porte ne soit pas complètement fermée. Ceci afin de minimiser le risque pour un enfant de rester bloqué à l'intérieur.
- Si l'installation dans un endroit humide est inévitable, il est nécessaire d'installer un coupe-circuit, sinon il y a risque d'électrocution.
- Ne vous accrochez jamais à la porte et ne montez pas dessus. L'unité pourrait basculer et provoquer en tombant des dommages matériels et blessures.
- Pour débrancher le cordon électrique de la prise murale retirez la prise en la tirant au plus proche de la prise murale. En tirant le cordon les fils pourraient se casser et provoquer une surchauffe et prendre feu.
- Ne touchez jamais la prise du cordon électrique ni les composants électriques et ne touchez pas l'interrupteur les mains mouillées risque d'électrocution.

- Débranchez le prise du cordon électrique de la prise murale avant de déplacer l'appareil et assurez-vous que le cordon électrique n'est pas endommagé durant le transport. Un cordon électrique endommagé pourrait provoquer une électrocution/un incendie.
- Assurez-vous de ne pas faire basculer ou tomber l'appareil en le déplaçant. Risque de blessure grave.
- N'utilisez jamais un cordon électrique ou une prise endommagée ou une prise qui ne peut pas être correctement insérée dans la prise électrique risque d'électrocution, de court-circuit ou d'incendie.
- ATTENTION — Ne rangez jamais de substances inflammable tels que des aérosols à l'intérieur de cet appareil, car elles pourraient s'y déverser.
- ATTENTION — Maintenez les ventilations biens ouvertes, et vérifiez bien que l'air peut circuler par les ouvertures, surtout si l'appareil est encastré dans le mur.



UTILISATION

Cet appareil est conçu pour fonctionner dans un domestique et dans les environnements de type suivant

- locaux de cuisine et équipements vendus dans le foyer commerce, environnements de travail et bureaux ;
- structures de type Bed and Breakfast
- bâtiments de ferme et hôtels, motels et autres organismes accueillant des clients ;
- cuisine industrielle et autres applications non destinées à la vente

AVANT L'UTILISATION

- Retirez l'emballage, le ruban adhésif et laissez les portes ouvertes pendant un moment pour aérer l'appareil.
- L'unité a été lavée avant l'expédition, toutefois il est recommandé de laver le compartiment intérieur à la livraison.
- Insérez la prise d'alimentation dans la prise murale de type « prise de terre monophasée 220-240 V ».
- Laissez l'unité fonctionner 1 heure environ pour refroidir le compartiment avant de placer les aliments à l'intérieur.

PATIENTEZ AU MOINS 5 MINUTES AVANT LA REMISE EN ROUTE

- Le redémarrage de l'appareil immédiatement après l'avoir éteint peut provoquer le grillage des fusibles et l'activation du coupe-circuit, le compresseur peut être en surcharge et/ou tout autre dommage.

UTILISATION EFFICACE

Suivez les instructions suivantes pour économiser la consommation d'énergie.

- Pour éviter la perte d'air froid du congélateur armoire ouvrez et refermez la porte rapidement et laissez la porte ouverte le moins longtemps possible.
- Installez l'appareil dans un endroit bien aéré.

- N'utilisez pas l'unité pour conserver de l'eau ou des aliments qui nécessitent de l'eau comme moyen de conservation. Ne placez jamais de fruits de mer contenant de l'eau directement dans l'appareil.

VÉRIFICATIONS

Pour assurer la sécurité, effectuez les vérifications suivantes après avoir nettoyé l'unité :

- Le cordon électrique est-il fermement inséré dans la prise murale dédiée ? Vérifiez que la prise n'est pas anormalement chaude.
- Vérifiez l'état du cordon électrique, sans coupure et en bon état. Si la moindre irrégularité est observée, contactez votre revendeur ou notre département du service clients.

NETTOYAGE ET DÉGIVRAGE

Pour éviter tout risque d'électrocution ou de blessure par la rotation du ventilateur de circulation, débranchez la prise du cordon électrique de la prise murale avant le nettoyage.

EXTÉRIEUR

Nettoyez avec un chiffon doux et sec. S'ils sont très sales, nettoyez avec un chiffon humidifié avec un détergent. Essayez ensuite avec un chiffon trempé dans de l'eau claire.

AVERTISSEMENT :

Ne versez pas d'eau directement dans le congélateur armoire et ne le nettoyez pas avec de l'eau. Risque de court-circuit et/ou d'électrocution.

- Nettoyez le congélateur armoire régulièrement qui doit être toujours tenu propre.
- N'utilisez jamais de poudre à cirer, poudre à savon ou benzine, d'huile ou d'eau chaude qui pourraient endommager la peinture et les composants en plastique.
- Ouvrez la porte et nettoyez-la avec un chiffon sec.

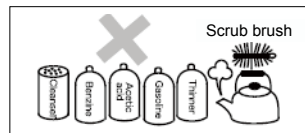

DÉGIVRAGE/PREMIERE MISE EN ROUTE ET INSTALLATION

Le congélateur doit être dégivré deux ou trois fois par an lorsque l'épaisseur de la glace atteint environ 4 cm. Pour dégivrer, suivez ces étapes :

- Mettez le thermostat sur « Colder » 12 heures au moins avant le dégivrage.
- Après cette période, éteignez le compartiment congélateur en retirant la prise de l'alimentation électrique principale.
- Une fois le dégivrage terminé, le compartiment doit être nettoyé et séché.
- Rebranchez l'appareil en mettant le thermostat sur « Colder » et patientez une heure au moins avant de replacer les aliments.
- Après quelques heures, le thermostat peut être remplacé dans sa position d'origine.

AVERTISSEMENT :

N'utilisez aucun appareil mécanique ou autres moyens artificiels pour accélérer le processus de dégivrage autres que ceux recommandés par le fabricant.

AVERTISSEMENT :

N'utilisez aucun appareil électrique à l'intérieur du compartiment de conservation des aliments de l'appareil sauf s'ils sont de type recommandés par le fabricant.

Nettoyage avant l'usage

Avant d'utiliser l'appareil pour la première fois, nettoyez l'intérieur ainsi que tous les accessoires intérieurs, au moyen d'eau tiède savonneuse afin de supprimer l'odeur typique des produits neufs, puis séchez entièrement.

Important ! Une bonne aération autour du réfrigérateur est nécessaire pour dissiper la chaleur, pour permettre une grande efficacité et une consommation électrique faible. Pour cette raison, laissez un espace suffisant autour du réfrigérateur. 7,5 cm sont conseillés entre le mur et l'arrière du réfrigérateur, 10 cm au moins sur les deux côtés, et 10 mm en hauteur depuis le haut de l'unité.

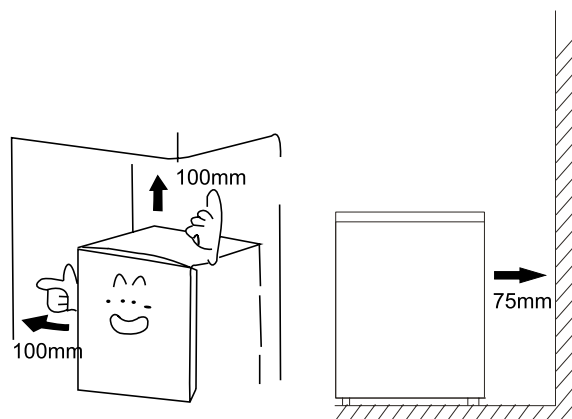

Type de climat	Catégories de températures
SN	+10°C à +32°C
N	+16°C à +32°C
ST	+16°C à +38°C
T	+16°C à +43°C

Ne jamais exposer l'appareil à la pluie. Un espace suffisant doit être laissé à l'arrière de l'appareil, afin de faciliter la circulation de l'air. Un manque de ventilation peut détériorer le fonctionnement de l'appareil. L'appareil doit être placé à distance des sources de chaleur ou des rayons directs du soleil.

Mise à niveau

Pour éliminer les vibrations, cet appareil doit être à niveau. Pour cela, il doit être installé bien droit et les deux pieds de mise à niveau doivent être fermement en contact avec le sol. Vous pouvez également le mettre à niveau manuellement au moyen d'une cale à l'avant ou à l'arrière (si le sol est incliné).

SI L'UN DES CAS SUIVANTS SURVIENT

Avertissement ! Avant de rechercher la panne, débranchez l'alimentation électrique. Seul un technicien qualifié ou personne compétente peut effectuer la recherche d'une panne qui n'est pas référencé dans le manuel.

Important !

Les réparations sur l'appareil ne peuvent être effectuées que par des ingénieurs de maintenances compétents. Toute mauvaise réparation peut présenter des risques pour l'utilisateur. En cas de besoin de réparation, contactez votre revendeur spécialiste ou votre centre de service clients local.

Problème	Solution
COUPURE DE COURANT	Ouvrez et fermez la porte le plus rapidement possible pour éviter que l'air froid ne s'échappe
	Eviter de placer des nouveaux aliments dans le réfrigérateur. Ce qui élève la température à l'intérieur du compartiment.
	En cas de coupure électrique prolongée, placez de la glace sèche dans le compartiment congélateur.
PROBLEMES DE CORDON ELECTRIQUE	Si le cordon d'alimentation électrique est endommagé, il doit être remplacé par un cordon spécial ou montage du fabricant ou de votre agent de maintenance.
	La pièce doit être positionnée de manière à ce que la prise soit accessible a la prise murale.
LORSQUE L'APPAREIL N'EST PAS UTILISÉ DURANT UNE LONGUE PÉRIODE	Retirez tous les produits du compartiment et débranchez le cordon électrique de la prise murale
	Nettoyez le compartiment intérieur et séchez l'eau qui s'y trouverait.
	Pour éviter la formation de moisissures, laissez la porte ouverte pour assécher entièrement le compartiment.
TRANSPORT	Débranchez le cordon électrique de la prise murale.
	Lors du déplacement de l'appareil, assurez-vous que les pieds n'endommagent pas le cordon électrique.
	Ne cognez pas les pieds contre les marches au sol, barres de seuils etc.
STOCKAGE TEMPORAIRE	Placez un morceau de bois ou pièce similaire entre la porte et l'unité pour éviter qu'elle ne se ferme complètement.
	Assurez-vous de stocker le réfrigérateur dans un endroit sur la ou les enfants ne jouent pas.
	Si un enfant s'enferme dans le congélateur armoire, il se peut qu'il ne puisse ouvrir la porte de l'intérieur.

Vérifiez ce qui suit en cas de problèmes. Si le problème persiste après avoir pris les bonnes mesures, débranchez le cordon électrique de la prise murale.

Videz le contenu du réfrigérateur dans un carton au autre réfrigérateur. Contactez ensuite votre revendeur et donnez-lui les « **INFORMATIONS NECESSAIRES** » indiquées ci-dessous.

Pour éviter tout risque d'électrocution, ne débranchez pas le cordon électrique de la prise murale les mains mouillées.

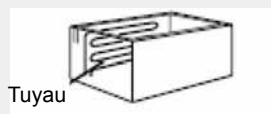
Pas de réfrigération	Le courant est-il coupé ?
	Le cordon électrique est-il débranché de la prise murale ?
	Les fusibles ont-ils grillé et/ou le coupe-circuit a-t-il été déclenché ?
	Le thermostat est-il désactivé (sur OFF) ?
Mauvaise réfrigération	Le lieu d'installation est-il bien aéré ?
	Le congélateur est-il exposé à la lumière directe du soleil ? placé près d'un chauffage ou d'une cuisinière ?
	Les portes sont-elles ouvertes et fermées fréquemment ?
	Les aliments sont-ils stockés au-delà la ligne de charge ?
	Le cadran du thermostat est-il dans la direction MAX. Si la température est trop basse, tournez-le vers MIN.
	Y-a-t-il une formation de givre important dans le compartiment congélateur ?
Bruit excessif	Le sol sous le congélateur est-il suffisamment stable ?
	L'unité vibre et/ou tremble ?
	Le panneau arrière de l'unité touche-t-il le mur, etc. ?
	y-a-t-il un conteneur ou autre derrière le congélateur ?
	Le compresseur génère un bruit plutôt important pendant un moment au démarrage. Le bruit cesse avec la réfrigération.
Condensation sur l'extérieur du réfrigérateur	Il peut y avoir condensation sur l'extérieur de l'unité et chaleur et humidité sur les portes en fonction du lieu de l'installation. Cela survient lorsque l'humidité est élevée et que l'eau se condense alors sur les surfaces froides. Ceci est normal. Séchez l'eau condensée avec un chiffon sec.
Le tour du congélateur bahut est chaud.	<p>Surtout en été ou au démarrage, le tour du congélateur bahut est chaud car l'intérieur du congélateur est équipé d'un tuyau qui sert à irradier et à éviter la condensation</p>  <p>Tuyau</p>

NOM DES PIECES ET FONCTION

Modell NR: **GT98A++**
GT143A++
GT203A++
GT250A++
GT306A+

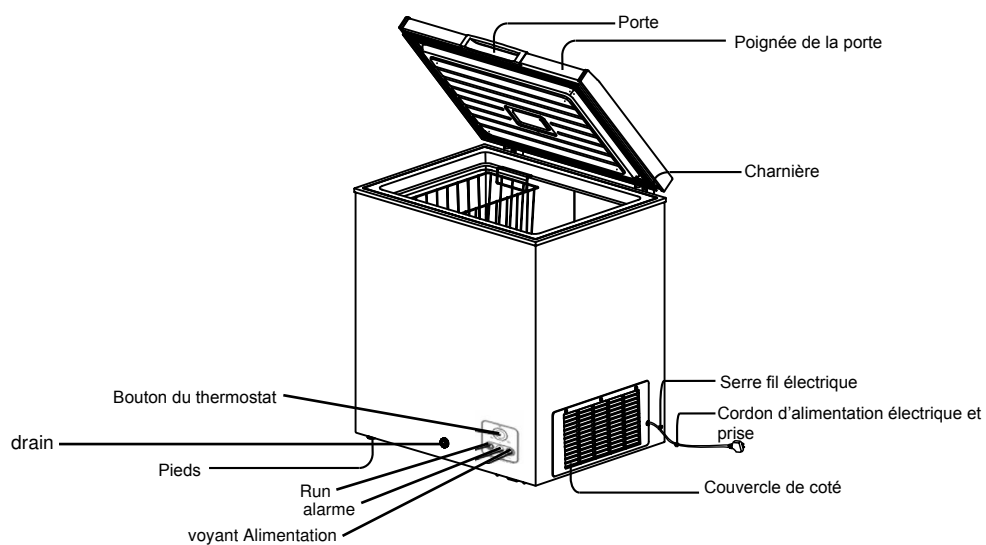

REGLAGE DE TEMPÉRATURE ET DESCRIPTION DE L'APPAREIL

REGLAGE DE LA TEMPÉRATURE

- Pour ajuster la température à l'intérieur du compartiment congélation, ajustez le cadran du thermostat sur la base avant du congélateur bahut. Il est généralement conseillé de le placer sur MID .

Si la réfrigération n'est pas adaptée, tournez le cadran du thermostat vers Colder. Si la température est trop basse, placez-le sur Cold.

- Si l'unité doit être mise temporairement à l'arrêt, placez le cadran du thermostat sur OFF .

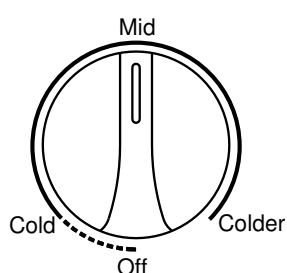

DESCRIPTION DE L'APPAREIL

Installation : Tous travaux électriques requis pour installer l'appareil DOIVENT être effectués par un électricien qualifié.

Avertissement : L'APPAREIL DOIT ETRE MIS A LA TERRE

Avant tout branchement électrique, assurez-vous de ce qui suit :

La sécurité électrique est uniquement garantie lorsque le système a la terre de votre domicile est conforme aux réglementations locales.

N'endommagez pas le circuit réfrigérant.

Ne pliez pas, ne tirez pas le câble électrique pour éviter les risques d'électrocution.

N'utilisez aucun appareil électrique à l'intérieur des compartiments de conservation des aliments sauf s'ils sont de type recommandés par le fabricant.

Assurez-vous d'utiliser la bonne puissance électrique pour l'unité (les fusibles doivent être de 13 ampères).

La tension d'alimentation doit être identique à celle indiquée dans les caractéristiques techniques sur la plaque de l'unité. L'appareil doit être mis à la terre conformément aux lois en vigueur.

Une fois installé, la prise d'alimentation doit être facilement accessible.

Si les prises électriques chez vous ne sont pas adaptées à la prise fournie avec l'unité, faites appel à un électricien qualifié pour les remplacer.

L'utilisation d'adaptateurs, multiprises ou rallonges électriques n'est pas recommandée.

L'appareil doit être branché à une alimentation électrique 220-240V 50 Hz au moyen d'une prise 3 broches correctement mise à la terre et protégée par un fusible de 13 ampères. Si le fusible doit être remplacé, un fusible 13 ampères approuvé aux normes BS1363/A doit être utilisé.

La prise contenant un fusible amovible doit être réinstallée lors du remplacement du fusible. Si le cache fusible est égaré ou endommagé, la prise ne doit pas être utilisée avant d'avoir remplacé le couvercle ou remplacé la prise. Une prise endommagée doit être coupée le plus près possible du corps de la prise, le fusible doit être retiré et la prise doit être jetée avec précaution.

Remplacement de la prise (RU et Irlande seulement)

En cas de besoin de remplacement de la prise, les fils du câble électrique sont de couleurs suivantes :

Bleu – Neutre « N »

Marron – Phase « L »

Vert et jaune – Terre « E »

Les couleurs des fils du câble électriques pouvant différer des couleurs des bornes de votre prise, veuillez procéder comme suit :

Le fil vert et jaune doit être connecté à la borne de votre prise marquée de la lettre E ou du symbole terre.

Le fil bleu doit être connecté à la borne marquée « N ».

Le fil marron doit être connecté à la borne marquée « L ».

Si le cordon d'alimentation électrique est endommagé, il doit être remplacé par le fabricant ou son agent de maintenance ou personne similaire qualifiée afin d'éviter tout risque ou danger

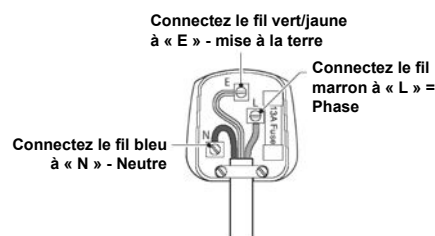

Les spécifications peuvent changer, référez-vous à la plaque du nom de circuit au dos de votre appareil.

Mise au rebut de l'appareil

Il est strictement interdit de se débarrasser cet appareil électroménager avec les déchets domestiques.

Le matériel d'emballage

L'emballage contenant le symbole recyclable, sont recyclables un symbole permettant le recyclage de celui-ci. Veuillez déposer son emballage dans les conteneur de produits recyclables.

Avant de mettre l'appareil au rebut

1. Débranchez le câble de sa source principale
2. Débranchez le câble principal et jeter-le

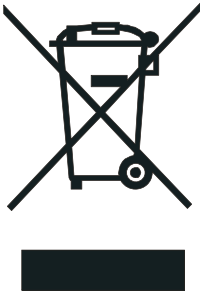
	La bonne façon de vous débarrasser de l'appareil
	<p>Le symbole inscrit sur le produit indique que ce dernier ne doit pas être jeté comme n'importe quel autre déchet ménager. Au contraire, il devra être rapporté dans un centre de collecte et de récupération d'équipements électriques et électroniques. En vous assurant de vous en débarrasser en respectant l'environnement, vous qu'une mauvaise mise au rebut les conséquences sur l'environnement et sur la santé publique qu'une mauvaise mise au rebut de l'appareil pourrait occasionner. Pour de plus amples informations sur le recyclage de ce produit, Veuillez contacter votre centre de recyclage local pour vous en débarrasser. Si non, veuillez contacter votre conseil local, votre service de mise au rebut des appareils ménagers ou bien le magasin où vous l'avez acheté.</p>

Hisense

USER'S OPERATION MANUAL

IT Manuale dell'utente

Contenuti

INFORMAZIONI DI SICUREZZA E DI AVVERTENZA ----	1-4	NOME DELLE PARTI E FUNZIONI -----	9
MODALITÀ D'USO -----	5	REGOLAZIONE DELLA TEMPERATURA E	
SBRINAMENTO/PRIMO UTILIZZO E INSTALLAZIONE----	6	DESCRIZIONE DELL'APPARECCHIO-----	10
NEL CASO IN CUI SI VERIFCHI QUANTO SEGUE:-----	7-8	SMALTIMENTO DELL'APPARECCHIO -----	11



Questo apparecchio è in conformità con la direttiva UE:
2006/95/CE e 2004/108/CE e 2009/125EX e Ce.643/2009



INFORMAZIONI DI SICUREZZA E DI AVVERTENZA

Per l'utilizzo corretto, si prega di leggere approfonditamente le PRECAUZIONI DI SICUREZZA prima dell'utilizzo.

Lo scopo delle norme di sicurezza di questo manuale è quello di garantire l'uso corretto e sicuro della macchina e ridurre al minimo i rischi che potrebbero causare gravi danni e lesioni all'utente o ad altre persone.

Le precauzioni di sicurezza sono suddivise in AVVISI E ATTENZIONI. (Casi in cui un uso improprio del dispositivo potrebbe causare morte o lesioni gravi sono elencati sotto la voce "ATTENZIONE" e potrebbero anche portare a conseguenze gravi. Per una sicurezza completa, rispettare rigorosamente i due tipi di misure di sicurezza. ")

AVVISO Un uso improprio del dispositivo potrebbe causare morte o lesioni gravi.

ATTENZIONE Un uso improprio del dispositivo potrebbe causare morte o lesioni gravi.

Il testo evidenziato dal punto esclamativo contiene informazioni che devono essere rigorosamente osservate.

Dopo aver letto il manuale di istruzioni, conservarlo in un facile

AVVISO

- Tutte le operazioni di riparazione, smontaggio e modifiche devono essere eseguite esclusivamente da tecnici qualificati. Il tentativo di eseguire tali operazioni da soli potrebbe portare a malfunzionamenti, incendi, o lesioni.
- Non porre mai sostanze infiammabili o volatili all'interno dell'unità, in quanto potrebbero causare esplosioni e incendi.
- Utilizzare una presa dedicata a muro. Non utilizzare prolunghe o prese in quanto ciò potrebbe provocare scosse elettriche, surriscaldamenti o incendi.

- Non spruzzare mai acqua direttamente sul prodotto o lavare con acqua in quanto potrebbero verificarsi corto circuiti e dispersioni elettriche.
- Non danneggiare, modificare, piegare in modo eccessivo, tirare, torcere o raggruppare il cavo di alimentazione. Anche appoggiare oggetti pesanti sul cavo di alimentazione o posizionarlo in un posto stretto potrebbe causargli danni e provocare scosse elettriche o incendi.
- Non usare bombolette spray infiammabili o lasciare sostanze infiammabili vicino all'unità. Scintille da interruttori elettrici potrebbero provocare esplosioni e incendi.

SICUREZZA DEI BAMBINI E DELLE PERSONE VULNERABILI

- Questo apparecchio non è concepito per l'utilizzo da parte di bambini o persone con capacità fisiche, sensoriale o mentali ridotte, senza la necessaria esperienza e competenza e senza la supervisione o le indicazioni di una persona responsabile per la loro sicurezza. È necessario accertarsi che i bambini non giochino con l'apparecchio. La pulizia e la manutenzione non devono essere eseguiti da bambini senza supervisione..

- Tenere tutti gli elementi dell'imballo fuori dalla portata dei bambini per evitare il rischio di soffocamento.
- In caso di smaltimento dell'apparecchio, staccare la spina dalla presa di corrente, tagliare il cavo di connessione (il più vicino possibile all'apparecchio) e rimuovere la porta per evitare che i bambini possano ricevere una scossa elettrica o rimangano bloccati all'interno. Se questo apparecchio con chiusure magnetiche della porta sostituisce un apparecchio precedente con chiusura a molla sulla porta o sul coperchio, accertarsi di rendere inutilizzabile tale chiusura a molla prima di smaltire il vecchio apparecchio per evitare che i bambini possano rimanere bloccati al suo interno.



Attenzione: Rischio di incendio!

Il frigorifero contiene una piccola quantità di refrigerante isobutene (R600a) nel circuito refrigerante, che è un gas naturale con alta compatibilità ambientale ma infiammabile. Assicurare che ciascuno dei componenti non viene danneggiato durante il trasporto o l'installazione. Il refrigerante (R600a) è infiammabile.

Durante il trasporto e l'installazione dell'apparecchio, accertarsi che nessuno dei componenti del circuito refrigerante venga danneggiato.

- evitare fiamme libere o scintille.

- aerare la stanza in cui si trova l'apparecchio.

- È pericoloso alterare le caratteristiche o modificare il prodotto in altro modo. Se il cavo di alimentazione è danneggiato, si potrebbe verificare un cortocircuito, un incendio o una scossa elettrica
- Il congelatore è destinato alla conservazione di cibi congelati. Non usare per altri scopi in quanto questo potrebbe avere ripercussioni negative sugli oggetti riposti nell'unità.
- Per uso interno. L'utilizzo dell'unità in un luogo esposto alla pioggia può causare dispersioni e scosse elettriche.

- Installare l'unità in un luogo dove il pavimento è abbastanza solido per sostenere il pavimento non è abbastanza robusto o l'installazione è eseguita correttamente, l'unità potrebbe rovesciarsi, in modo che gli scaffali e i prodotti in caduta potrebbe provocare lesioni personali.
- Lasciare che personale esperto qualificato si occupi dello smontaggio e dello smaltimento dell'unità.
- Non appoggiare mai oggetti pesanti o di elementi contenenti acqua sulla parte superiore dell'unità. Oggetti potrebbero cadere e provocare lesioni, e l'acqua versata potrebbe deteriorare l'isolamento dei componenti elettrici e provocare dispersioni elettriche.
- Se si rilevano fughe di gas, si prega di non toccare il congelatore, chiudere il gas ed aprire la porta per la ventilazione. Le perdite di gas possono provocare esplosioni, incendi e lesioni.
- Lontano da fonti di aria calda la potenza di raffreddamento viene ridotta se l'apparecchio è

posizionato vicino a fonti di calore, come stufe e fornelli, e se è esposto alla luce diretta del sole.

- Nel caso in caso l'unità necessita di stoccaggio temporaneo, assicurarsi che l'unità sia in una posizione dove il potenziale di lesioni personali è etichettato precauzioni in modo che la porta non può essere chiusa completamente. Ciò ridurrà il rischio che un bambino possa rimanere intrappolato all'interno dell'unità.
- Se l'installazione in ambiente umido è inevitabile, è necessario installare un interruttore salvavita. Se non è installato nessun interruttore salvavita, potrebbero verificarsi scosse elettriche
- Non appendersi alla porta o salire sull'unità. L'apparecchio potrebbe ribaltarsi o cadere e che potrebbero provocare danni materiali o lesioni.
- Quando si stacca la spina dalla presa a muro, afferrare il corpo principale della spina vicina alla presa di corrente. Tirare il cavo potrebbe causare la rottura del cavo, con rischio di surriscaldamento e incendio.

- Non toccare mai la spina del cavo di alimentazione, gli altri componenti elettrici, o azionare l'interruttore con le mani bagnate. Ciò potrebbe causare scosse elettriche.
- Staccare la spina dalla presa a muro prima di spostare l'unità e accertarsi che il cavo di alimentazione non sia danneggiato durante il trasporto. I cavi danneggiati possono causare scosse elettriche e / o incendi.
- Assicurarsi che l'unità non si rovesci o cada quando viene spostata. La caduta dell'unità potrebbe causare gravi lesioni.
- Non utilizzare se il cavo di alimentazione o la spina sono danneggiati o se la spina non può essere alloggiata saldamente nelle presa in quanto scosse elettriche, corto circuiti e incendi potrebbero.
- Avvertenza - Non conservare le sostanze esplosive come latini di aerosol con i propellenti infiammabili nell'apparecchio.
- Avvertenza - Non coprire le aperture di aerazione e la ritiene fuori di ostruzione.



MODALITÀ D'USO

Quest'apparecchio è destinato ad uso domestico e quelli simili come:

- Aree adibite a cucina per il personale in negozi, uffici e altri ambienti di lavoro;
- Fattorie da parte di clienti in hotel, motel e altri ambienti di tipo residenziale;
- Ambienti di tipo B&B
- Tipo di ristorazione e commercio al dettaglio e simile.

PRIMA DELL'USO

- Rimuovere la l pil confezione della spedizione, nastro, ecc. e lasciare le porte aperte per un po' per ventilare l' apparecchio.
- L'unità viene pulita prima della spedizione. Tuttavia, si raccomanda di pulire il vano interno, una volta dopo la consegna.
- Si prega di inserire una spina di alimentazione nella presa a muro, del tipo " 220-240V monofase a terra ".
- Lasciar funzionare la macchina per circa 1 ora per raffreddare il vano prima di posizionare gli oggetti all'interno dell'apparecchio.

ATTENDERE 5 MINUTI O PIÙ PRIMA DI RIAVVIARE

- Riavviare il prodotto subito dopo che è stato spento può causare la fulminazione del fusibile e l'attivazione del salvavita, il compressore potrebbe diventare sovraccarico, e/o altri danni potrebbero verificarsi.

USO EFFICIENTE

Si prega di seguire le seguenti istruzioni, al fine di risparmiare il consumo di energia.

- Per prevenire la perdita di aria fredda dal congelatore a cassone, aprire e chiudere la porta velocemente e mantenerla aperta per un periodo quanto più breve possibile.
- Si prega di installare l'apparecchio in un luogo ben ventilato.
- Non utilizzare l'unità per immagazzinare acqua o alimenti che necessitano di acqua come mezzo di conservazione. Non mettere mai frutti di mare freschi contenenti acqua direttamente nell'unità.

CONTROLLI

Per garantire la sicurezza, eseguire i seguenti controlli dopo la pulizia dell'unità:

- Il cavo di alimentazione spina è saldamente inserito in una presa di corrente dedicata? Verificare che la spina non sia eccessivamente caldo.
- Controllare il cavo di alimentazione per crepe e danni, in caso venga osservata una minima irregolarità, contattare il rivenditore presso il quale è stato acquistato l'apparecchio o il nostro servizio clienti.

PULIZIA E SBRINAMENTO

Per prevenire ogni pericolo di scosse elettriche o lesioni causate dalla ventola di circolazione rotante, staccare la spina dalla presa a muro prima di pulirlo.

ESTERIORE

Pulire con un panno morbido e asciutto. Se è molto sporco, strofinare con un panno inumidito con detergente poi pulire con un panno che è stato immerso in acqua pulita.

ATTENZIONE

Non spruzzare acqua direttamente sul congelatore a cassone di raffreddamento e non lavare con acqua. Ciò potrebbe causare corti circuito e/o di scosse elettriche.

- Pulire il congelatore a cassone regolarmente per mantenerlo sempre pulito.
- Non utilizzare detersivi in polvere, saponi in polvere, benzina, oli o acqua calda in quanto possono danneggiare i componenti in plastica e la vernice.
- Aprire la porta e pulire con un panno asciutto.



SBRINAMENTO/PRIMO UTILIZZO E INSTALLAZIONE

È necessario sbrinare il congelatore due o tre volte l'anno quando il ghiaccio è di circa 4 mm di spessore. Per lo sbrinamento, attenersi alla seguente procedura:

- Impostare il termostato su "Colder" almeno 12 ore prima dello sbrinamento.
- Dopo tale periodo, spegnere il congelatore rimuovendo la spina dalla presa di alimentazione principale.
- Rimuovere gli alimenti dal congelatore e avvolgerli in carta e conservarli in un luogo freddo e lasciare la porta aperta.
- Quando lo sbrinamento è terminato, il vano deve essere pulito ed asciugato.
- Avviare il prodotto indietro con il termostato impostato su "Colder" e, attendere almeno un'ora prima di sostituire i prodotti alimentari.
- Dopo alcune ore il termostato può essere riportato nella posizione originale.

AVVISO:

Non utilizzare dispositivi meccanici o altri mezzi artificiali per accelerare il processo di sbrinamento, diversi da quelli raccomandati dal fabbricante.

AVVISO:

Non utilizzare apparecchi elettrici all'interno del comparto alimentare di stoccaggio degli apparecchi, a meno che non siano del tipo consigliato dal produttore.

Pulizia prima dell'utilizzo

Prima di utilizzare l'apparecchio per la prima volta, lavare la parte interna e tutti gli accessori esterni con acqua tiepida e sapone neutro per rimuovere il tipico odore dei prodotti nuovi, quindi asciugare con cura.

Importante! È necessario avere una buona ventilazione attorno al frigorifero per consentire la dissipazione del calore, alta efficienza e basso consumo energetico. Per questo motivo, uno spazio libero sufficiente dovrebbero essere disponibili intorno al frigorifero. È opportuno che ci siano 75 millimetri che separino la parte posteriore del frigorifero al muro almeno di 100 mm di spazio sui due lati, un'altezza di oltre 100mm dalla sua sommità

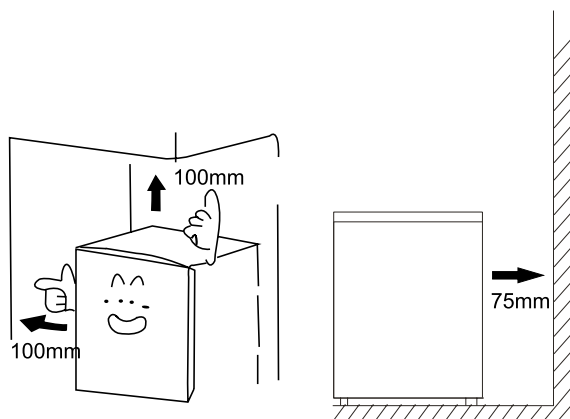

Classe climatica	Temperatura ambiente
SN	Da +10°C a +32°C
N	Da +16°C a +32°C
ST	Da +16°C a +38°C
T	Da +16°C a +43°C

L'apparecchio non deve essere esposto alla pioggia. Deve essere permessa la circolazione di una quantità di aria sufficiente nella parte bassa posteriore dell'apparecchio, poiché una scarsa circolazione d'aria potrebbe influenzare le prestazioni. Gli apparecchi da incasso devono essere posizionati lontano da fonti di calore come fornelli da cucina e luce solare diretta.

Stabilità dell'apparecchio

L'apparecchio deve essere reso stabile per eliminare le vibrazioni. A tale scopo, assicurarsi che il frigorifero sia dritto e che i piedini regolabili siano a contatto con il pavimento. Per stabilizzare l'apparecchio, è anche possibile agire sulla leva di regolazione appropriata nella parte frontale (usando le dita o una chiave per dadi adatta).

NEL CASO SI VERIFICHINO QUANTO SEGUE

Attenzione! Prima di ricercare e risolvere problemi, scollegare l'alimentazione. Solo elettricisti qualificati o altre persone competenti possono effettuare la ricerca e la risoluzione dei guasti che non sono presenti nel manuale.

Importante!

Le riparazioni all'apparecchio possono essere effettuate solo da personale competente. Riparazioni improprie possono essere fonte di gravi pericoli per l'utente. Se il vostro apparecchio ha bisogno di essere riparato, si prega di contattare il proprio rivenditore di fiducia o il vostro Centro Servizi Assistenza più vicino.

Problema	Soluzione
GUASTO ALLA FORNITURA DI ALIMENTAZIONE	Ridurre al minimo l'apertura e la chiusura della porta per evitare la fuoriuscita di aria fredda.
	Evitare di collocare i nuovi elementi nel radiatore in quanto ciò provocherà un aumento della temperatura all'interno del vano.
	In caso di un lungo periodo di sospensione dell'alimentazione, porre del ghiaccio secco nel congelatore
	Il vano.
PROBLEMI AI CAVI DI ALIMENTAZIONE	Se il cavo di alimentazione è danneggiato, deve essere sostituito con un cavo speciale o componenti forniti dal produttore o dall'agente di servizio.
	La vetrina deve essere posizionato in modo che la spina sia accessibile alla presa a muro.
QUANDO NON UTILIZZATO PER UN LUNGO PERIODO	Rimuovere tutti gli oggetti dal vano e staccare la spina dalla presa a muro.
	Pulire il vano interno e rimuovere tutta l'acqua.
	Per prevenire la formazione di muffe e cattivi odori, lasciare la porta aperta per asciugare il vano completamente.
TRASPORTO	Staccare la spina dalla presa a muro.
	Quando si sposta l'apparecchio, assicurarsi che i piedini non danneggino il cavo di alimentazione
	Non lasciate che i piedini colpino contro i gradini del pavimento, soglie, ecc.
DEPOSITO TEMPORANEO	Porre un pezzo di legno o altro elemento simile tra la porta e l'unità principale per impedire la completa chiusura della porta.
	Assicurarsi di non conservare il congelatore a cassone inutilizzato in un luogo dove giocano i bambini .
	Qualora un bambino entri nel vano e la porta sia chiusa, il bambino potrebbe non riuscire ad aprire la porta dall'interno.

Si prega di verificare quanto segue se si verificano dei problemi nell'unità. Se il problema persiste dopo aver apportato le opportune azioni correttive, staccare la spina dalla presa a muro.

Trasferire gli elementi immagazzinati nel dispositivo di raffreddamento in una scatola o altro contenitore. Quindi contattare il rivenditore presso il quale è stata acquistata l'unità e fornire informazioni, come elencato nella sezione **"INFORMAZIONI RICHIESTE"** qui di seguito.

Per evitare ogni pericolo di scosse elettriche, non scollegare il cavo di alimentazione dalla presa a muro con le mani bagnate.

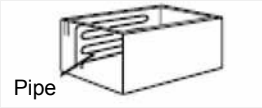
Assenza di refrigerazione	La fornitura di alimentazione è interrotta?
	La spina del cavo di alimentazione scollegato dalla presa a muro?
	I fusibili di alimentazione del negozio sono spenti e/o il salvavita è attivato?
	Il controllo della temperatura non è impostato su OFF?
Refrigerazione inadeguata	Il luogo di installazione è ventilato?
	Il congelatore è esposto alla luce diretta del sole, posto vicino ad un termosifone o una stufa?
	I coperchi vengono aperti e chiusi di frequente?
	Gli elementi sono conservati al di là della linea di carico?
	Il selettore di controllo della temperatura è spostato in direzione di MAX? Se è troppo freddo, ruotare in direzione di MIN.
	Si forma molto gelo nel congelatore?
Rumore eccessivo	Il pavimento sotto il congelatore è abbastanza solido?
	L'unità si agita e/o lavora rumorosamente?
	Il pannello posteriore dell'unità è a contatto con un muro, ecc.?
	Vi è un contenitore o qualcosa dietro il congelatore?
	Il compressore genera un suono piuttosto forte per un po' di tempo in seguito all'avvio del funzionamento. Il rumore cesserà all'iniziare della refrigerazione.
Condensa sul radiatore esterno	La condensa si può formare sulla superficie esterna dell'unità e della porta durante i giorni caldi e umidi o a seconda del luogo di installazione. Ciò si verifica quando l'umidità è elevata e le particelle di acqua si trovano in superfici fredde. Ciò è normale. Asciugare la condensazione con un panno asciutto.
La circonferenza del congelatore a pozzo è calda	<p>Specialmente in estate o nel periodo di avvio dell'unità, la circonferenza del congelatore a pozzo è calda perché il congelatore a pozzetto ha all'interno un tubo per la radiazione e per la prevenzione di fenomeni di condensa. Il caldo non si ripercuote sui prodotti all'interno. T^^^^^"</p> 

NOME DELLE PARTI E FUNZIONI

Modelli NR: **GT98A++**
GT143A++
GT203A++
GT250A++
GT306A+

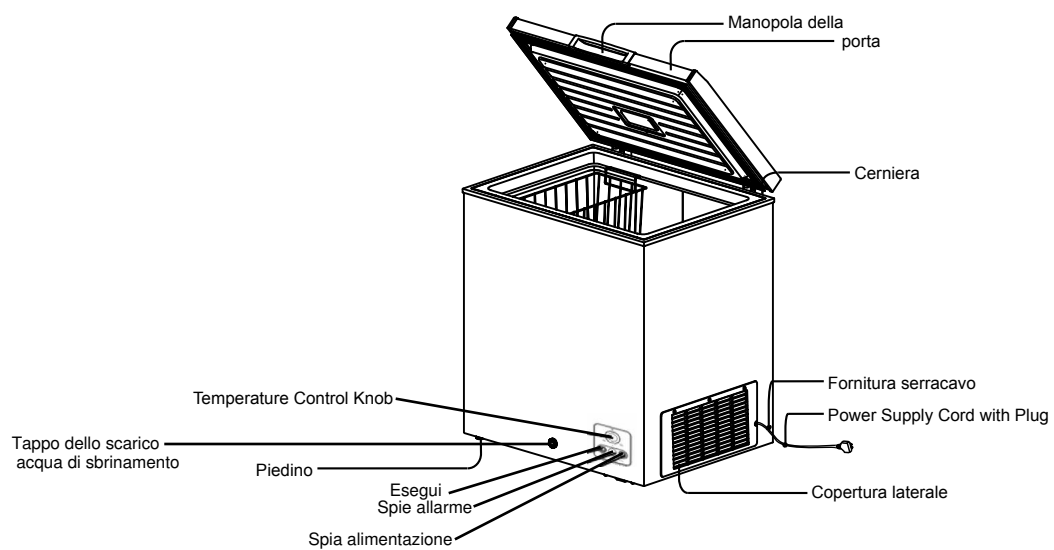

REGOLAZIONE DELLA TEMPERATURA E DISCREZIONE LL'APPARECCHIO

REGOLAZIONE DELLA TEMPERATURA

- Per regolare la temperatura all'interno del congelatore, regolare il termostato di controllo sulla parte anteriore-inferiore del congelatore. Usare normalmente il congelatore con temperatura MID .

Se le prestazioni di raffreddamento sono insufficienti, ruotare il selettore di controllo della temperatura in direzione di Colder. Se è troppo freddo, ruotare la manopola in direzione di Cold.

- Quando si desidera interrompere temporaneamente il funzionamento dell'unità, si prega di girare la manopola di controllo della temperatura in direzione di OFF.

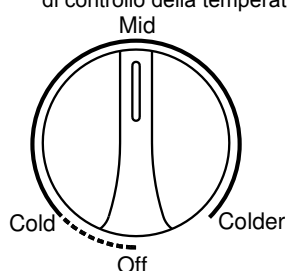

DESCRIZIONE DELL'APPARECCHIO

Installazione: Tutti gli interventi elettrici che è necessario per l'installazione dell'apparecchio devono essere eseguiti da un elettricista qualificato.

Attenzione: L'APPARECCHIO DEVE ESSERE ALLACCIATO AD UNA PRESA PROVVIDA DI MESSA A TERRA.

Prima di effettuare i collegamenti elettrici, verificare quanto segue:

Connessione elettrica

La sicurezza elettrica è garantita solo quando il sistema di messa a terra della vostra casa è in conformità con i relativi regolamenti locali.

Non danneggiare il circuito refrigerante.

Non piegare, allungare o tirare il cavo di alimentazione per evitare scosse elettriche.

Non usare apparecchi elettrici all'interno degli scomparti per la conservazione del cibo dell'apparecchio, a meno che non siano del tipo consigliato dal produttore.

Assicurarsi che la presa di alimentazione sia adatta alla potenza massima della macchina (i fusibili nel circuito di alimentazione devono essere da 13 ampere).

La tensione di alimentazione dovrebbe essere la stessa di quella indicata nelle specifiche tecniche e nei dati di targa dell'apparecchio.

L'apparecchio deve essere collegato a terra e in conformità con le leggi vigenti.

Una volta installata, la presa di alimentazione deve essere facilmente raggiungibile. Se gli attacchi delle prese in casa non sono adatte alla spina in dotazione con questa unità, rivolgersi ad un elettricista qualificato per la sostituzione.

L'uso di adattatori, connettori multipli o prolunghe non è raccomandato.

L'apparecchio deve essere collegato ad un'alimentazione di 220-240 volt 50Hz AC per mezzo di una presa tripolare, opportunamente messa a terra e protetta da un fusibile da 13 ampere.

Se il fusibile deve essere sostituito, è necessario utilizzare un fusibile da 13 ampere approvato dagli standard BS1363.

La presa è dotata di copertura del fusibile rimovibile, che deve essere rimontato quando il fusibile viene sostituito. Se la copertura del fusibile viene persa o danneggiata, la spina non deve essere utilizzato fino alla sostituzione del coperchio o della spina.

Una spina danneggiata deve essere tagliato il più vicino possibile al corpo spina . Il fusibile deve essere rimosso e la spina smaltita in maniera sicura.

Sostituzione presa (solo Regno Unito e Irlanda)

Qualora sia necessario sostituire la presa, i fili nel cavo di alimentazione sono colorati nel seguente modo:

Blu - Neutro 'N'

Marrone - Fase 'L'

Verde e giallo – messa a terra 'E'

Se i colori dei fili del cavo di alimentazione non coincidono con i contrassegni colorati che identificano i terminali della spina, procedere come segue:

Il cavo verde e giallo deve essere collegato al terminale nella presa contrassegnato dalla lettera E o dal simbolo di messa a terra.

Il cavo blu deve essere collegato al terminale contrassegnato con la lettera "N".

Il cavo marrone deve essere collegato al terminale contrassegnato con la lettera "L".

Se il cavo di alimentazione è danneggiato, esso deve essere sostituito dal costruttore o dal suo rappresentante o da una persona qualificata al fine di evitare pericoli.

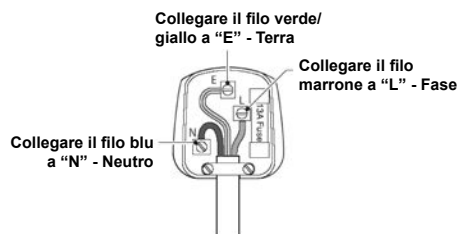

Le specifiche possono cambiare, si prega di fare riferimento al nome riportato sulla targhetta circuito sul retro del vostro congelatore a pozzo.

Smaltimento dell'apparecchio

È proibito smaltire questo prodotto con i rifiuti domestici.

Materiali di imballaggio

I materiali di imballaggio con il simbolo Materiale riciclabile sono riciclabili. Smaltire l'imballaggio in un contenitore adatto.

Prima dello smaltimento dell'elettrodomestico.

1. Scollegare il cavo di alimentazione dalla presa.
2. Tagliare il cavo di alimentazione e smaltirlo separatamente.

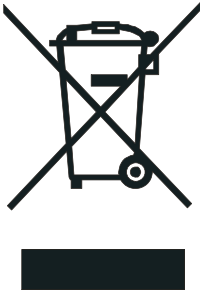
	Corretto smaltimento del prodotto
	<p>Questo simbolo sul prodotto o sulla sua confezione indica che il prodotto non può essere smaltito con i rifiuti domestici. Deve essere trasportato in un punto di raccolta idoneo per il riciclo dei componenti elettronici. Avendo cura che il prodotto sia smaltito correttamente, si eviteranno potenziali conseguenze negative per l'ambiente e la salute umana che potrebbero verificarsi in caso di errato smaltimento. Per maggiori informazioni sul riciclo del prodotto, contattare il centro di raccolta e riciclo, il proprio comune, il servizio di nettezza urbana o il rivenditore dove è stato acquistato il prodotto.</p>

Hisense

USER'S OPERATION MANUAL

NL Gebruikershandleiding

Inhoudsopgave

WAARSCHUWINGEN EN VEILIGHEIDSINFORMATIE --1-4	NAAM EN FUNCTIE VAN ONDERDELEN -----8
GEBRUIKSWIJZE-----5	TEMPERATUURREGELING EN
ONTDOOIEN/EERSTE GEBRUIK EN INSTALLATIE -----6	BESCHRIJVING VAN HET APPARAAT -----9
IN GEVAL HET VOLGENDE ZICH VOORDOET -----7-8	VERWIJDERING VAN HET APPARAAT-----10



Dit apparaat is in overeenstemming met de volgende EU-richtlijnen:
2006/95/EC en 2004/108/EC en 2009/125EX en EC.643/2009



WAARSCHUWINGEN EN VEILIGHEIDSINFORMATIE

Voor een correct gebruik van het apparaat, lees deze VEILIGHEIDSMATREGELEN grondig door alvorens deze te gebruiken.

Het doel van de veiligheidsmaatregelen, die in deze handleiding zijn vermeld, is het waarborgen van een veilig en correct gebruik van het apparaat en het risico op ernstige schade of letsel aan u of andere personen te beperken.

De veiligheidsmaatregelen zijn ingedeeld in WAARSCHUWINGEN en LET OP. (Gevallen waar een verkeerd gebruik van het apparaat kan leiden tot ernstig letsel of de dood worden aangegeven door een "LET OP" en kunnen tevens tot ernstige gevolgen leiden. Uit veiligheidsoverwegingen, leef beide soorten veiligheidsmaatregelen strikt na.)

WAARSCHUWING Verkeerd gebruik van het apparaat kan leiden tot ernstig letsel of de dood.

OPGELET Verkeerd gebruik van het apparaat kan naar gelang de omstandigheden leiden tot ernstige gevolgen.

Tekst aangegeven door het uitroepingsteken bevat informatie die strikt opgevolgd dient te worden.

Na het lezen van de gebruikershandleiding, berg deze op in een eenvoudig toegankelijke ruimte waar de gebruiker(s) deze eenvoudig kan (kunnen) raadplegen.

WAARSCHUWING

- Laat alle reparaties, afstellingen en aanpassingen alleen door gekwalificeerde technici uitvoeren. Deze zelf uitvoeren kan leiden tot brand, storing of letsel.
- Plaats nooit brandbare of vluchtige stoffen in het apparaat, want dit kan leiden tot ontploffing of brand.
- Gebruik een geschikt stopcontact. Gebruik geen verlengsnoeren of verdeelstekkers want dit kan leiden tot elektrische schokken, oververhitting of een brand.

- Spat nooit rechtstreeks water op het product en maak deze niet met water schoon want dit kan een kortsluiting of elektrische lek veroorzaken.
- Het snoer niet beschadigen, aanpassen, overdreven buigen, uitrekken, draaien of bundelen. Plaats ook geen zware voorwerpen op het snoer en pers deze niet in een nauwe ruimte want dit kan het snoer beschadigen en leiden tot een elektrische schok of brand.
- Gebruik nooit brandbare spuitbussen of plaats nooit brandbare stoffen in de buurt van het apparaat. Vonken van elektrische schakelaars kunnen leiden tot ontploffing en brand.

VEILIGHEID VOOR KINDEREN EN KWETSBARE PERSONEN

- Dit apparaat is niet bestemd voor gebruik door personen (met inbegrip van kinderen) met verminderde fysieke, zintuiglijke vermogens of een gebrek aan ervaring en kennis, tenzij dit onder toezicht gebeurt van een voor hun veiligheid verantwoordelijke persoon of tenzij zij van een dergelijke persoon instructie hebben ontvangen over het gebruik van het apparaat. Kinderen mogen niet met het apparaat spelen. Door de gebruiker uit te voeren reiniging en onderhoud mogen niet worden gedaan door kinderen zonder toezicht.

- Er is een risico op verstikking, houd alle verpakking uit de buurt van kinderen.
- Als u het apparaat afdankt, trek de stekker dan uit het stopcontact, snijd het netsnoer (zo dicht mogelijk bij het apparaat) af en verwijder de deur om te voorkomen dat spelende kinderen een elektrische schok oplopen of zichzelf erin opsluiten. Indien dit apparaat met een magnetische deurdichting ter vervanging dient van een ouder apparaat met een veerslot, zorg dan dat het veerslot van het oude apparaat onbruikbaar gemaakt is alvorens u het afdankt. Dit zal een levensgevaarlijke situatie voor kinderen voorkomen.



Opgelet: Brandgevaar!

Het koelmiddel isobutaan (R600a) bevindt zich in het koelcircuit van het apparaat, dit is een natuurlijk gas dat weliswaar milieuvriendelijk is, maar ook uiterst ontvlambaar.

Zorg er tijdens het transport en de installatie van het apparaat voor dat geen onderdelen van het koelcircuit beschadigd raken.

-vermijd open vuur en ontstekingsbronnen.

- ventileer de ruimte waarin het apparaat zich bevindt grondig.

- Het is gevaarlijk om de specificaties te wijzigen of dit product aan te passen. Eventuele schade aan het snoer kan tot kortsluiting, brand en/of een elektrische schok leiden.
- De diepvriezer is bedoeld voor de opslag van diepgevroren voedsel. Gebruik het apparaat niet voor andere doeleinden want dit kan de items die zich in het apparaat bevinden negatief beïnvloeden.
- Alleen voor gebruik binnenshuis. Het apparaat op een plaats gebruiken waar deze aan regen wordt blootgesteld kan leiden tot een elektrische lek en elektrische schok.

- Installeer het apparaat in een ruimte waar de vloer stevig genoeg is om het gewicht van het apparaat te dragen. Als de vloer niet stevig genoeg is of de installatie is verkeerd uitgevoerd, is het mogelijk dat het apparaat omvalt, waarbij de omvallende schappen en producten persoonlijk letsel kunnen veroorzaken.
- Laat het uit elkaar halen en verwijderen van het apparaat over aan gekwalificeerde deskundigen.
- Plaats nooit zware voorwerpen of items met water op het apparaat. De voorwerpen kunnen omvallen en letsel veroorzaken, en het gemorste water kan de isolatie van de elektrische componenten aantasten en een elektrische lek veroorzaken.
- Als u een gaslek waarneemt, raak de diepvrieskist niet aan, sluit het gas af en open de deur voor ventilatie. Een gaslek kan ontploffing, brand en brandwonden veroorzaken.

- Houd het apparaat uit de buurt van hete luchtbronnen. Het koelvermogen neemt af als het apparaat in de nabijheid van warmtebronnen, zoals hete platen of fornuizen, of in rechtstreeks zonlicht wordt geplaatst.
 - Als het apparaat gedurende een korte periode wordt opgeborgen, zorg dat het apparaat zich in een ruimte bevindt waar het risico op persoonlijk letsel wordt beperkt. Zorg ook dat de deur niet volledig kan worden gesloten, dit verkleint het risico dat een kind in het apparaat vast komt te zitten.
 - Als installatie in een vochtige ruimte onvermijdelijk is, is het nodig om een stroomonderbreker te installeren. Een elektrische schok kan zich voordoen, als er geen stroomonderbreker is geïnstalleerd.
 - Hang nooit aan de deur en klim niet op het apparaat. Het apparaat kan omvallen en materiële schade of letsel veroorzaken.
 - Als u het snoer uit het stopcontact haalt, neem de romp van de stekker dicht tegen het stopcontact vast. Aan het snoer zelf trekken kan breuk veroorzaken en leiden tot oververhitting en brand.
 - Raak het snoer of andere elektrische componenten nooit aan en bedien de schakelaar nooit met natte handen, dit kan leiden tot een elektrische schok.
- Haal het snoer uit het stopcontact alvorens het apparaat te verplaatsen en zorg dat het snoer tijdens het transport niet wordt beschadigd. Een beschadigd snoer kan leiden tot elektrische schokken en/of brand.
 - Zorg dat het apparaat tijdens het verplaatsen niet omvalt. Een omvallend apparaat kan ernstig letsel veroorzaken.
 - Gebruik het apparaat niet als het snoer of de stekker beschadigd is of als de stekker niet volledig in het stopcontact kan worden gestoken. Dit kan leiden tot elektrische schokken, kortsluiting en brand.
 - Bewaar geen explosieve stoffen zoals spuitbussen met een brandbare drijfgas in dit apparaat.
 - Houd de ventilatieopeningen altijd vrij van obstructies; dit geldt zowel voor losstaande als ingebouwde modellen.



GEBRUIKSWIJZE

Dit apparaat is bedoeld voor gebruik in huishoudelijke en soortgelijke toepassingen zoals

- personeel keuken gebieden in winkels, kantoren en andere werkomgevingen;
- boerderijen en door klanten in hotels, motels en andere residentiële soort omgevingen;
- bed and breakfast type omgevingen;
- catering en dergelijke niet-retail-toepassingen.

VOOR GEBRUIK

- Verwijder alle verpakkingsmateriaal, kleefband enz. en laat vervolgens de deur gedurende een korte periode open om het apparaat te ventileren.
- Het apparaat werd voor het verzenden schoongemaakt. Het is echter aanbevolen om na levering het vak van de diepvriezer schoon te maken.
- Steek de stekker in een geaard, enkelfasige 220-240V stopcontact.
- Laat het apparaat circa 1 uur werken om het vriesvak af te koelen alvorens items in het apparaat te plaatsen.

WACHT MINIMUM 5 MINUTEN ALVORENS OPNIEUW TE STARTEN

- Het apparaat onmiddellijk na uitschakeling opnieuw inschakelen kan de zekeringen doen doorslaan, de stroomonderbreker activeren, de compressor overbelasten en/of andere schade veroorzaken.

EFFICIENT GEBRUIK

Volg de volgende instructies om energie te besparen.

- Installeer het apparaat in een goed geventileerde ruimte.
- Gebruik het apparaat niet om water of voedsel, dat water als opbergmedium nodig heeft, in op te bergen. Plaats nooit verse vis of schaal- en schelpdieren die water bevatten rechtstreeks in het apparaat.

CONTROLES

Om de veiligheid te waarborgen, voer na het schoonmaken de volgende controles uit:

- Is het snoer op een juiste manier in een geschikt stopcontact gestoken? Controleer of de stekker niet abnormaal heet is.
- Controleer het snoer op barsten en schade. Als u een onregelmatigheid waarneemt, neem contact op met de handelaar waar u dit apparaat hebt gekocht of met onze klantendienst.

REINIGING EN ONTDOOIEEN

Om het risico op een elektrische schok of letsel door de draaiende circulatieventilator te voorkomen, haal de stekker uit het stopcontact alvorens het apparaat schoon te maken.

BEHUIZING EN VRIESVAK

Veeg met een zachte en droge doek schoon. Indien zeer vuil, maak eerst schoon met een vochtige doek die in zeepwater is ondergedompeld. Veeg vervolgens af met een vochtige doek die in schoon water is ondergedompeld.

BUITENZIJDJE:

Spat geen water rechtstreeks op de diepvriezer en maak het vriesvak niet met water schoon. Dit kan een kortsluiting en/of elektrische schok veroorzaken.

- Maak het vriesvak regelmatig schoon, zodat het altijd goed schoon blijft.
- Gebruik nooit polijstpoeder, zeepoeder, benzeen, olie of heet water want deze kunnen de verf en plastic componenten beschadigen.
- Open de deur en veeg met een droge doek schoon.

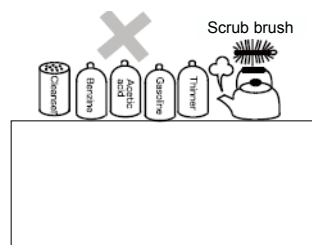

ONTDOOIEN/EERSTE GEBRUIK EN INSTALLATIE

Ontdooi het vriesvak twee- tot driemaal per jaar of wanneer het ijs ongeveer 4 mm dik is. Om te ontdooien, voer onderstaande procedure uit:

- Stel de thermostaat minimum 12 uur alvorens het ontdooien op "Colder" in.
- Eenmaal deze periode is verstreken, schakel het vriesvak uit door de stekker uit het stopcontact te halen.
- Haal al het voedsel uit de diepvriezer, wikkel deze in papier en berg deze in een koude ruimte op. Laat de deur open.
- Schakel het apparaat opnieuw in door de thermostaat op "Colder" in te stellen en wacht minstens één uur alvorens het voedsel terug te plaatsen.
- Na enkele uren, stel de thermostaat opnieuw op de originele positie in.

WAARSCHUWING:

Gebruik geen mechanische apparatuur of andere middelen om het ontdooiproces te versnellen, dan deze aanbevolen door de fabrikant.

WAARSCHUWING:

Gebruik geen elektrische apparatuur in het voedingsopbergvak van het apparaat, tenzij deze door de fabrikant zijn aanbevolen.

Reiniging voor gebruik

Voordat u het toestel voor de eerste keer gebruikt, dient u het interieur en de interne accessoires te wassen met lauwwarm water en een beetje neutrale zeep om de typische geur van een gloednieuw product te verwijderen, en vervolgens goed te laten drogen.

Belangrijk! Een goede ventilatie rond de ijskast zorgt voor een betere afvoer van warmte, een hogere efficiëntie en een lager stroomverbruik. Zorg dus dat er voldoende vrije ruimte rond de ijskast is. Het is aanbevolen om minstens 75mm vrije ruimte tussen de achterzijde van de ijskast en de muur te hebben, minstens 100mm vrije ruimte langs beide zijden te hebben en meer dan 100mm ruimte boven de ijskast te hebben.

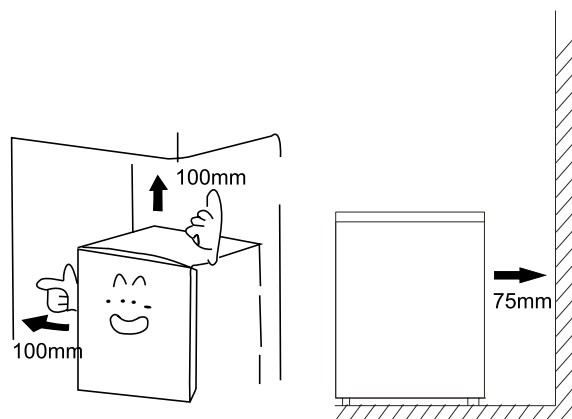

Klimaatklasse	Omgevingstemperatuur
SN	+10°C tot +32°C
N	+16°C tot +32°C
ST	+16°C tot +38°C
T	+16°C tot +43°C

De toestellen mogen niet aan regen worden blootgesteld. Voldoende lucht moet onderin in het achtergedeelte van de toestellen kunnen circuleren, slechte luchtcirculatie kan namelijk de prestaties beïnvloeden. Ingebouwde toestellen moeten uit de buurt van warmtebronnen zoals kachels en rechtstreeks zonlicht worden geplaatst.

Waterpas stellen

Het toestel moet waterpas worden gesteld om trillingen uit te sluiten. Om het toestel waterpas te stellen, moet het rechtop staan en beide stelbouten moeten stevig contact maken met de vloer. U kunt ook het niveau bijstellen door aan de voorzijde de juiste stelbouten uit te draaien (gebruik uw vingers of een geschikte steeksleutel).

IN GEVAL HET VOLGENDE ZICH VOORDOET

Waarschuwing! Schakel het apparaat uit voordat u storingen gaat zoeken. Alleen een bevoegd elektricien of bevoegd persoon dient het zoeken van storingen uit te voeren die niet in de handleiding vermeld staan.

Belangrijk!

Laat reparaties aan het apparaat alleen door bevoegde reparateurs uitvoeren. Verkeerde reparaties verhogen het risico op schade en letsel aan de gebruiker. Als uw apparaat moet worden gerepareerd, neem contact op met uw handelaar of lokale klantendienst.

Probleem	Oplossing
STROOMUITVAL	Beperk het openen en sluiten van de deur tot een minimum om het vrijkomen van koude lucht te voorkomen.
	Plaats geen nieuwe items in de diepvriezer want dit zal de temperatuur in het vriesvak verhogen.
	In geval van een lange stroomonderbreking, plaats droog ijs in de diepvriezer.
PROBLEMEN MET HET SNOER	Als het snoer beschadigd is, laat deze vervangen door een gelijksoortig snoer, verkrijgbaar bij de fabrikant of bevoegd reparateur.
	Het apparaat moet zo worden geplaatst zodat de stekker het stopcontact eenvoudig kan bereiken.
WANNEER VOOR EEN LANGE PERIODE NIET WORDT GEBRUIKT	Haal alle items uit het vak en haal de stekker uit het stopcontact.
	Maak het vak schoon en veeg alle water weg.
	Om schimmelvorming en slechte geurtjes te voorkomen, laat de deur open om het vak volledig te drogen.
TRANSPORT	Haal de stekker uit het stopcontact.
	Tijdens het verplaatsen van het apparaat, zorg dat de voetjes het snoer niet beschadigen.
	Zorg dat de voetjes geen treden, drempels, enz. raken.
TIJDELIJKE OPSLAG	Plaats een stuk hout of gelijkwaardig voorwerp tussen de deur en de romp om het volledig sluiten van de deur te voorkomen.
	Berg de ongebruikte vriesvak niet op in een ruimte waar kinderen spelen.
	Als een kind zich in het vriesvak bevindt en de deur wordt gesloten, is het mogelijk dat het kind de deur vanaf de binnenkant niet kan openen.

Controleer het volgende als er zich problemen met het apparaat voordoen. Als het probleem niet is opgelost na het uitvoeren van de gepaste acties, haal de stekker uit het stopcontact.

Transfereer de items die in de diepvriezer zijn opgeborgen naar een koeler of andere bak. Neem vervolgens contact op met de handelaar waar u het apparaat hebt gekocht en geef de nodige informatie zoals vermeld in onderstaande paragraaf **"BENODIGDE INFORMATIE"**.

Om een risico op elektrische schokken te voorkomen, haal de stekker niet uit het stopcontact met natte handen.

Totaal geen koeling	Is de voeding onderbroken?
	Zit de stekker nog in het stopcontact?
	Zijn de zekeringen doorgeslagen en/of is de stroomonderbreker geactiveerd?
	Is de temperatuurregeling niet op OFF (UIT) ingesteld?
Onvoldoende ventilatie	Is de ruimte waar het apparaat zich bevindt voldoende geventileerd?
	Is de diepvriezer blootgesteld aan rechtstreeks zonlicht of in de nabijheid van een radiator of fornuis geplaatst?
	Is de deur vaak geopend en gesloten?
	Is er teveel voedsel in de diepvriezer geplaatst (boven de ladingslijn)?
	Bevindt de temperatuurregelaar zich in de richting van max? Als het te koud is, draai de regelaar naar Cold.
	Is er veel ijsvorming in het vriesvak?
Overdreven geluid	Is de vloer onder de diepvriezer stevig genoeg?
	Schudt en/of rammelt het apparaat?
	Raakt het achterpaneel van het apparaat een muur, enz. aan?
	Bevindt zich er een bak of ander voorwerp achter de diepvriezer?
	De compressor maakt na inschakeling gedurende een korte periode nogal veel lawaai. Dit lawaai verdwijnt zodra het apparaat gekoeld is.
Condensatie op behuizing van diepvriezer	<p>Condensatie op de behuizing en deur is mogelijk tijdens hete en vochtige dagen of naar gelang de plaats van installatie. Dit komt voor wanneer de vochtigheid hoog is en waterdeeltjes op de koude oppervlakken in condensatie verandert. Dit is normaal.</p> <p>Veeg eventueel condensatie met een droge doek weg.</p>
De buitenkant van de diepvrieskist voelt heet aan	<p>Vooraf tijdens de zomer en bij inschakeling van het apparaat is het van de diepvrieskist heet aanvoelt omdat de binnenzijde van de deur een leiding voor het uitstralen en voorkomen van condensatie.</p>  <p>De hitte heeft geen invloed op de goederen die zich in de diepvriezer bevinden.</p>

NAAM EN FUNCTIE VAN ONDERDELEN

Modell NR: **GT98A++**
GT143A++
GT203A++
GT250A++
GT306A+

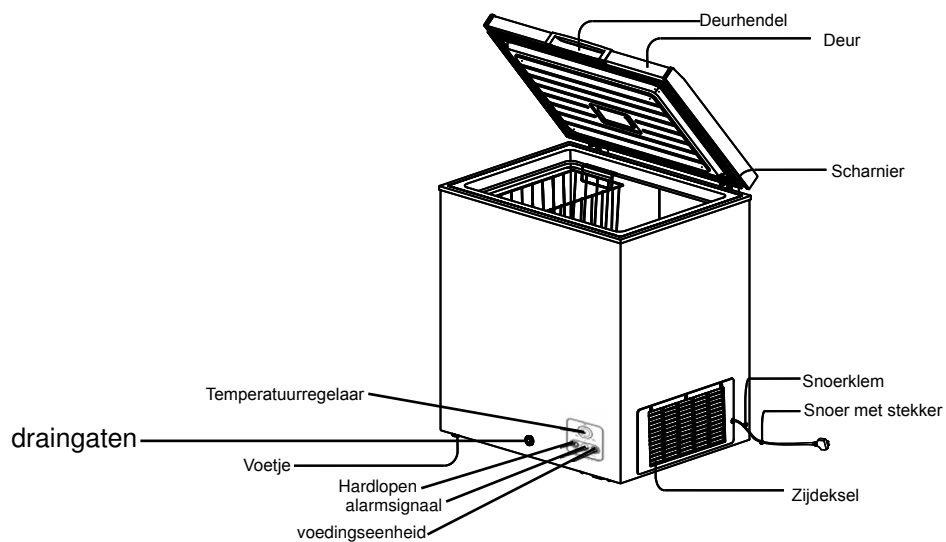

TEMPERATUURREGELING EN BESCHRIJVING VAN HET APPARAAT

TEMPERATUURREGELING

- Om de temperatuur binnenin het vriesvak te regelen, stel de temperatuurregeling aan de voorzijde van de diepvrieskist op de gewenste positie in. De normale temperatuurstelling van de diepvrieskist is MID .
- Als het koelvermogen onvoldoende is, draai de temperatuurregelaar in de richting van Colder. Als het te koud is, draai de regelaar in de richting van Cold.
- Als u de werking van het apparaat tijdelijk wilt onderbreken, stel de temperatuurregelaar op de OFF.

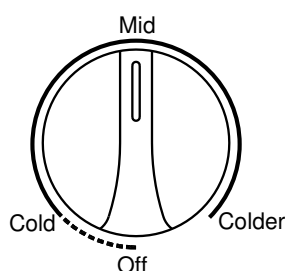

BESCHRIJVING VAN HET APPARAAT

Laat elektrische installatiewerken, nodig voor dit apparaat, ALLEEN uitvoeren door een gekwalificeerde elektricien.

Waarschuwing: DIT APPARAAT MOET GEAARD ZIJN

Alvorens elektrische aansluitingen te maken, zorg voor het volgende:

Elektrische aansluiting

Elektrische veiligheid wordt enkel gewaarborgd indien het aardingssysteem van uw woning in overeenstemming met de lokale wetgeving is.

Beschadig het koelcircuit niet.

Niet aan het snoer trekken of deze buigen of uitrekken om elektrische schokken te voorkomen.

Gebruik geen elektrische apparatuur in de opbergvakken van het apparaat, tenzij deze door de fabrikant zijn aanbevolen.

Controleer of het stopcontact geschikt is voor het maximum vermogen van het apparaat (de zekeringen in het stroomcircuit moeten 13 Amp zijn).

De voedingsspanning moet dezelfde zijn zoals aangegeven in de technische specificaties en op het typeplaatje van het apparaat.

Het apparaat moet geaard zijn en in overeenstemming met de geldende wetgeving zijn.

Het gebruikte stopcontact moet eenvoudig bereikbaar zijn.

Als de stopcontacten in uw woning niet geschikt zijn voor de meegeleverde stekker van dit apparaat, raadpleeg een gekwalificeerde elektricien voor vervanging.

Het gebruik van adapters, verbindingstukken of verlengkabels is niet aanbevolen.

Sluit het apparaat aan op een 220-240 volt 50Hz AC voeding door middel van een stopcontact met drie pennen, die correct geaard en beveiligd met een 13 Amp zekering is.

Als de zekering moet worden vervangen, gebruik een 13 Amp zekering conform de BS1363/A richtlijnen.

De stekker bevat een afneembaar zekeringdeksel dat moet worden teruggeplaatst eenmaal de zekering is vervangen. Als het zekeringdeksel is verloren of beschadigd, gebruik de stekker niet totdat een gelijksoortig deksel is bevestigd of de stekker is vervangen.

Een beschadigde stekker moet zo dicht mogelijk tegen de romp van de stekker worden afgeknipt. Verwijder vervolgens de zekering en gooi de stekker op een correcte en veilige manier weg.

De stekker vervangen (Alleen voor VK & Ierland)

In geval u de stekker moet vervangen zijn de draden in het snoer op de volgende manier gekleurd:

Blauw- Neutraal 'N'

Bruin- Onder stroom 'L'

Groen & Geel-Aarding 'E'

Aangezien het mogelijk is dat de kleuren van de draden in het snoer niet met de gekleurde markeringen, die de aansluitklemmen in uw stekker identificeren, overeenkomen, ga als volgt te werk:

De groen & gele draad moet op de aansluitklem in de stekker die met de letter E of het aardingssymbool is gemarkeerd worden aangesloten.

De blauwe draad moet op de aansluitklem die met de letter 'N' is gemarkeerd worden aangesloten.

De bruine draad moet op de aansluitklem die met de letter 'L' is gemarkeerd worden aangesloten.

Laat het snoer vervangen door de fabrikant, servicedienst of gelijksoortig gekwalificeerd persoon als deze beschadigd is om risico's te voorkomen.



De specificaties kunnen wijzigen, zie het typeplaatje achteraan uw diepvrieskist.

Verwijdering van het apparaat

Het is verboden dit apparaat weg te gooien met het algemeen huishoudelijk afval.

Verpakkingsmateriaal

Verpakkingsmateriaal voorzien van een recyclagesymbool kan gerecycleerd worden. Deponeer de verpakking in een geschikte inzamelcontainer om het te recyclen.

Alvorens het apparaat af te danken.

1. Trek de stekker uit het stopcontact.
2. Snijd de netsnoer af en gooi deze weg.

	Correcte afdanking van dit product
	<p>Dit symbool op het product of in de verpakking ervan geeft aan dat dit product niet behandeld mag worden als algemeen huishoudelijk afval. In plaats daarvan dient het bezorgd te worden aan een geschikt inzamelcentrum voor de recyclage van elektrische en elektronische apparatuur. Door ervoor te zorgen dat dit product correct afgedankt wordt, helpt u de mogelijke negatieve gevolgen voor het milieu en de menselijke gezondheid te voorkomen, die anders zouden kunnen veroorzaakt worden door een foutieve verwerking van dit product. Neem contact op met het inzamelpunt, uw lokale gemeenschap of de winkel waar u het product hebt aangekocht voor gedetailleerde informatie over de recyclage van dit product.</p>

Hisense

USER'S OPERATION MANUAL

PT Manual do utilizador

Índice

INFORMAÇÃO DE SEGURANÇA E AVISOS -----	1-4	NOME E FUNÇÃO DAS PEÇAS-----	9
COMO UTILIZAR-----	5	AJUSTE DA TEMPERATURA E DESCRIÇÃO DO	
DESCONGELAÇÃO/PRIMEIRA UTILIZAÇÃO E		APARELHO -----	10
INSTALAÇÃO -----	6	ELIMINAÇÃO DO APARELHO -----	11
EM CASO DE ACONTECER O SEGUINTE -----	7-8		



Este aparelho está em conformidade com as seguintes directrizes da UE:
2006/95/CE e 2004/108/CE e 2009/125EX e CE.643/2009.



INFORMAÇÃO DE SEGURANÇA E AVISOS

Para a sua utilização adequada, por favor, estude atentamente estas PRECAUÇÕES DE SEGURANÇA antes de usar.

O objectivo das precauções de segurança é garantir e corrigir o uso da unidade e minimizar riscos que possam causar sérios danos e ferimentos a si e a outras pessoas.

As precauções de segurança dividem-se em AVISOS e CUIDADOS. (Os casos em que o manuseamento impróprio da unidade possa levar à morte ou ferimentos graves encontram-se listados na secção de “CUIDADO” e também podem levar a resultados graves. Por motivos de segurança, cumpra estritamente a ambos os tipos de precauções de segurança.”)

AVISO O manuseamento impróprio da unidade pode levar à morte ou ferimentos graves.

CUIDADO O manuseamento impróprio da unidade pode levar a resultados graves dependendo das circunstâncias.

O texto sublinhado pelo ponto de exclamação contém informação que deve ser estritamente cumprida.

Depois de ler o manual de instruções, guarde-o num local facilmente acessível

ADVERTÊNCIA

- Todas as reparações, desmontagens e modificações devem ser realizadas apenas por técnicos qualificados. Se tentar realizá-las sozinho, poderá dar origem a um incêndio, mau funcionamento ou ferimentos.
- Nunca coloque substâncias inflamáveis ou voláteis na unidade pois poderá provocar explosão e incêndio.
- Use uma tomada de parede adequada. Não use cabos de extensão ou receptáculos de conveniência pois isto poderá resultar em choques eléctricos, sobreaquecimento ou incêndio.

- Nunca atire água directamente para o produto ou lave-o com água pois poderá originar um curto-circuito e fuga eléctrica.
- Não danifique, modifique, aperte, contenha, torça ou embaralhe excessivamente o cabo de alimentação. Da mesma forma, colocar objectos pesados em cima do cabo de alimentação ou entalá-lo num local apertado poderá danificá-lo e possivelmente resultar em choque eléctrico ou incêndio.
- Nunca use latas de spray inflamáveis nem deixe substâncias inflamáveis perto da unidade. Faíscas provenientes de interruptores eléctricos podem resultar em explosão e incêndio.

SEGURANÇA PARA CRIANÇAS E PESSOAS VULNERÁVEIS

- Este aparelho pode ser usado por crianças com idades de 8 anos e acima e pessoas com deficiências físicas, sensoriais ou mentais ou falta de experiência e conhecimento se eles têm recebido supervisão ou instruções relativas à utilização do aparelho de forma segura e compreenderam os perigos envolvidos. As crianças não podem ser feitas por crianças sem supervisão.

- Mantenha todas as embalagens fora do alcance das crianças. Existe o risco de asfixia.
- Se estiver a desembalar, o aparelho puxe a ficha para fora da tomada, corte o cabo de ligação (o mais perto possível do aparelho) e remova a porta para evitar que as crianças ao brincar sofram de um choque eléctrico ou se fechem a eles próprios no interior. Se este aparelho, com vedantes de porta magnéticos for substituir um aparelho mais velho com fecho de mola (lingueta) na porta ou tampa, certifique-se de que o fecho de mola está desactivado antes de eliminar o velho aparelho. Tal irá evitar que se torne numa armadilha fatal para uma criança.

**Atenção: Perigo de incêndio!**

O refrigerante isobuteno (R600a), um gás natural com um elevado nível de compatibilidade com o ambiente, está contido dentro do circuito de refrigerante do aparelho que é inflamável.

Durante o transporte e a instalação do aparelho, certifique-se de que nenhum dos componentes do circuito de refrigeração fica danificado.

-evite chamas incandescentes e fontes de ignição.

-ventile totalmente a divisão onde o aparelho se encontra.

- É perigoso alterar as especificações ou modificar este produto de qualquer forma. Quaisquer danos no cabo poderão provocar um curto-circuito, incêndio e/ou choque eléctrico.
- O congelador destina-se ao armazenamento de comida congelada. Não use para outros fins pois isto poderá afectar adversamente itens colocados na unidade.
- Para uso interior apenas. Usar a unidade num local exposto à chuva poderá resultar em fuga eléctrica e choque eléctrico.

- Instale a unidade num local onde o chão seja suficientemente resistente para suportar, se o chão não for suficientemente resistente ou a instalação tiver sido feita de forma incorrecta, a unidade pode tombar de forma que as prateleiras e os produtos em queda possam causar ferimentos pessoais.
- Deixe a desmontagem e eliminação da unidade para especialistas qualificados.
- Nunca coloque objectos pesados ou itens que contenham água no topo da unidade. Os objectos poderão cair e provocar ferimentos, e a água derramada poderá deteriorar o isolamento de componentes eléctricos e resultar em fuga eléctrica.
- Se encontrar uma fuga de gás, por favor, não toque na arca congeladora, feche o gás e abra a porta para ventilação. Uma fuga de gás poderá provocar explosões, incêndios e ferimentos por incêndios.
- Longe de fontes de ar quente, o desempenho de refrigeração é reduzida se a unidade for colocada perto de fontes de calor tais como pratos quentes e fornos e se estiver exposta à luz solar directa.

- No caso de a unidade precisar de armazenamento, certifique-se de que a unidade está num local onde o potencial para ferimentos pessoais está indicado nas etiquetas de precauções para que a porta não possa estar completamente fechada. Isto irá minimizar o risco de uma criança ficar presa dentro da unidade.
- Se a instalação num local húmida for inevitável, é necessário instalar um bloqueador de circuito de fuga eléctrica. Se não for instalado nenhum bloqueador de circuito de fuga eléctrica, poderá ocorrer um choque eléctrico.
- Nunca se pendure na porta nem suba para cima da unidade. A unidade poderá tombar ou cair e isto poderá causar danos materiais ou ferimentos.
- Quando desligar a ficha do cabo de alimentação da tomada de parede, segure o corpo principal da ficha perto da tomada. Se puxar o cabo poderá provocar uma ruptura no cabo, possivelmente resultando em sobreaquecimento e incêndio.
- Nunca toque na ficha do cabo de alimentação, noutros componentes eléctricos nem opere o interruptor com as mãos molhadas. Poderá ocorrer um choque eléctrico.
- Desligue a ficha do cabo de alimentação da tomada de parede antes de mover a unidade e certifique-se de que o cabo de alimentação não foi danificado durante o transporte. Um cabo de alimentação danificado pode resultar em choque eléctrico e/ou incêndio.
- Certifique-se de que a unidade não tomba nem cai quando é movida. Uma unidade em queda pode causar ferimentos sérios.
- Nunca use se o cabo de alimentação ou a ficha estiverem danificados ou se a ficha não puder estar firmemente assente nas tomadas de receptáculo pois poderá dar origem a um choque eléctrico, curto-circuito e incêndio.
- AVISO - Não guarde substâncias explosivas, tais como latas de aerossol com um propulsor inflamável neste aparelho.
- AVISO - Mantenha as aberturas de ventilação na caixa do aparelho ou na estrutura interna sem obstruções.



COMO UTILIZAR

AVISO-Este aparelho é destinado para ser usado em casa ou aplicações similares, tais como -áreas de cozinha em lojas, escritórios e outros ambientes de trabalho;

-fazenda e por clientes em hotéis,

motéis e outros tipos de ambientes residenciais;

-ambientes de cama e café da manhã;

-restauração e aplicações não- varejo semelhantes

ANTES DE USAR

- Remova o pacote de entrega, a fita, etc. e deixe as portas abertas durante algum tempo para ventilar o aparelho.
- A unidade é limpa antes de ser enviada. Porém, recomenda-se a limpeza do interior do compartimento depois da entrega.
- Por favor, insira a ficha de alimentação na tomada de parede do tipo "ligação à terra monofásica 220-240V".
- Deixe que a unidade opere durante cerca de 1 hora para arrefecer o compartimento antes de colocar itens dentro do aparelho.

AGUARDAR 5 MINUTOS OU MAIS ANTES DE REINICIAR

- Reiniciar a unidade imediatamente após ter sido desligada poderá fazer com que os fusíveis rebentem e activar o disjuntor, o compressor poderá ficar sobrecarregado e/ou poderá ocorrer outro dano.

USO EFICIENTE

Por favor, siga as seguintes instruções para poupar o consumo de energia.

- Para evitar que o ar frio escape da arca congeladora, abra e feche a porta rapidamente e mantenha a porta aberta o mais curto período de tempo possível.
- Por favor, instale a unidade num local bem ventilado.

- Não use a unidade para armazenar água ou comida que requeira água como meio de armazenamento. Nunca coloque marisco fresco que contenha água directamente na unidade.

VERIFICAÇÕES

Para garantir a segurança, realize as seguintes verificações depois de limpar a unidade:

- A ficha do cabo de alimentação está firmemente inserida numa tomada de parede adequada? Confirme que a ficha não está involuntariamente quente.
- Verifique se o cabo de alimentação tem fissuras e danos. No caso de observar a menor irregularidade, contacte o revendedor a quem comprou esta unidade ou o nosso departamento de apoio ao cliente.

LIMPEZA E DESCONGELAÇÃO

Para evitar perigos de choque eléctrico ou danos devido à rotação da ventoinha, desligue a ficha do cabo de alimentação da tomada de parede antes de limpar.

EXTERIOR

Limpe com um pano macio e seco. Se estiver muito sujo, limpe com um pano que tenha sido molhado com detergente. Depois, limpe com um pano que tenha sido mergulhado em água limpa.

AVISO:

Não salpique água directamente para o arca congeladora e não lave com água. Poderá provocar um curto-circuito e/ou choque eléctrico.

- Limpe a arca congeladora regularmente para a manter sempre limpa.
- Nunca use pó de polimento, pó de sabão, benzina, óleo ou água quente pois estes produtos poderão danificar a pintura e os componentes de plástico.
- Abra a porta e limpeza com um pano seco.

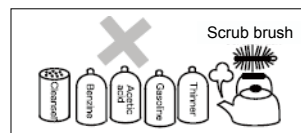

DESCONGELAÇÃO/PRIMEIRA UTILIZAÇÃO E INSTALAÇÃO

Deverá descongelar o compartimento do congelador duas ou três vezes por ano quando o gelo está com uma espessura de cerca de 4 mm. Para descongelar, siga estes passos:

- Defina o termóstato para “Colder” pelo menos 12 horas antes de descongelar.
- Passado este período, desligue o compartimento do congelador removendo a ficha da fonte de alimentação principal.
- Remova toda a comida do congelador e embrulhe-a em papel e guarde-a num local frio, deixando a porta aberta.
- Quando terminar a descongelação, o compartimento deverá ser limpo e seco.
- Ligue novamente o aparelho usando o termóstato definido para “Colder” e aguarde, pelo menos, uma hora antes de substituir a comida.
- Passadas algumas horas, o termóstato pode ser novamente definido para a posição original.

AVISO:

Não use dispositivos mecânicos ou outros meios artificiais para acelerar o processo de descongelação além dos recomendados pelo fabricante.

AVISO:

Não use aparelhos eléctricos dentro do compartimento de armazenamento de comida do aparelho, a menos que seja do tipo recomendado pelo fabricante.

Limpeza antes de utilizar

Antes de utilizar o aparelho pela primeira vez, limpe o interior e todos os acessórios internos com água morna e sabão neutro de modo a remover o cheiro típico de um produto novo, de seguida seque minuciosamente.

Importante! É necessário ter uma boa ventilação em volta do frigorífico para permitir a dissipação do calor, uma elevada eficiência e um consumo baixo de energia. Por esta razão, um espaço suficientemente livre deve estar disponível à volta do frigorífico. É aconselhável que haja um espaço de 75 mm a separar a parte de trás do refrigerador e a parede, pelo menos 100 mm de espaço dos lados, uma altura superior a 100 mm a partir do topo

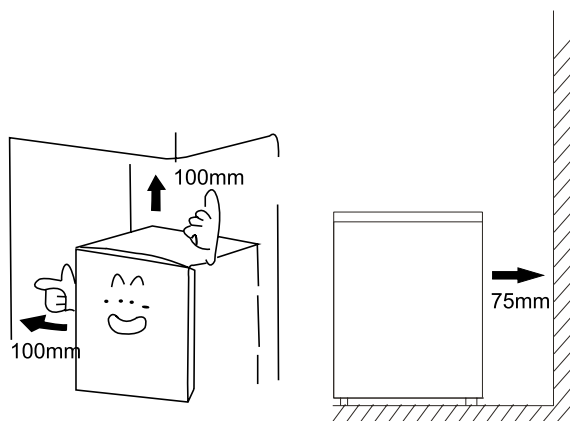

Classe climática	Temperatura ambiente
SN	+10°C a +32°C
N	+16°C a +32°C
ST	+16°C a +38°C
T	+16°C a +43°C

Aparelho não deve ser exposto à chuva. Ar suficiente deve conseguir circular na secção inferior mais baixa do aparelho, pois uma fraca circulação de ar pode afectar o desempenho. Aparelhos embutidos devem estar posicionados longe de fontes de calor tal como aquecedores e luz solar directa.

Nivelamento

Aparelho deve ser nivelado de modo a eliminar a vibração. Para nivelar o aparelho, deve estar a direito e ambos os reguladores devem encontrar-se firmemente em contacto com o chão. Também poderá ajustar o nível ao aparafusar o ajuste do nível adequado na parte da frente (use os seus dedos ou uma chave de parafusos).

EM CASO DE ACONTECER O SEGUINTE

Aviso! Antes da resolução de problemas, desligue a fonte de alimentação. Apenas um electricista qualificado ou uma pessoa competente deve realizar a resolução de problemas que não está no manual.

Importante!

As reparações feitas ao aparelho só podem ser feitas por engenheiros de serviço qualificados. As reparações incorrectas podem dar origem a perigos significativos para o utilizador. Se o seu aparelho precisar de reparação, queira contactar o seu concessionário autorizador ou o seu Centro de Serviço de Assistência local.

Problema	Solução
FALHA DE ENERGIA	Mantenha a abertura e o fecho da porta durante um tempo mínimo para evitar que o ar frio escape.
	Evite colocar novos itens no refrigerador pois isto irá aumentar a temperatura dentro do compartimento.
	Em caso de uma suspensão de energia prolongada, coloque gelo seco no compartimento do refrigerador.
PROBLEMAS NO CABO DE ALIMENTAÇÃO	Se o cabo de alimentação estiver danificado, deve ser substituído por um cabo ou conjunto especial disponíveis junto do fabricante ou no serviço de assistência técnica.
	A vitrina deve estar posicionada de forma que a ficha esteja acessível à tomada de parede.
QUANDO NÃO É USADO DURANTE UM LONGO PERÍODO DE TEMPO	Remova todos os itens do compartimento e desligue o cabo de alimentação da tomada de parede.
	Limpe o compartimento interior e remova a água toda.
	Para evitar a formação de ferrugem e maus odores, deixe a porta aberta para secar completamente o compartimento.
TRANSPORTE	Ligue a ficha do cabo de alimentação à tomada de parede.
	Quando mover o aparelho, certifique-se de que os pés não danificam o cabo de alimentação.
	Não deixe que os pés batam em degraus, soleiras de portas, etc.
ARMAZENAMENTO TEMPORÁRIO	Coloque um pedaço de madeira ou outro item semelhante entre a porta e a unidade principal para evitar o fecho completo da porta.
	Assegure-se de que não armazena o arca congeladora não usado num local onde as crianças possam ir brincar.
	No caso de uma criança entrar no compartimento e a porta se fechar, a criança poderá não conseguir abrir a porta pelo lado de dentro.

Por favor, verifique o seguinte se tiver problemas com a unidade. Se o problema persistir depois de realizar as devidas reparações, desligue a ficha do cabo de alimentação da tomada de parede.

Transfira os itens armazenados no refrigerador para uma caixa ou outro recipiente. Depois, contacte o revendedor a quem comprou esta unidade e prepare-se para dar informações conforme indicado na secção de **"INFORMAÇÃO NECESSÁRIA"** abaixo.

Para evitar qualquer perigo de choque eléctrico, não desligue a ficha do cabo de alimentação da tomada de parede com as mãos molhadas.

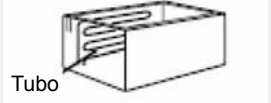
Não há nenhuma refrigeração	O abastecimento de energia foi interrompido?
	A ficha do cabo de alimentação está desligada da tomada de parede?
	Os fusíveis de energia da loja estão fundidos e/ou o disjuntor activado?
	O controlo de temperatura não está desligado?
Refrigeração desadequada	O local de instalação é ventilado?
	O congelador está exposto à luz solar directa, colocado perto de um aquecedor ou forno?
	As tampas são abertas e fechadas frequentemente?
	Os itens estão armazenados além da linha de carga?
	A marcação de controlo de temperatura está em direcção a MAX? Se estiver demasiado frio, rode a marcação em direcção a MIN.
	Está-se a formar uma perda de gelo no compartimento do congelador?
Ruído excessivo	O chão por baixo do congelador é suficientemente resistente?
	A unidade está a tremer e/ou a agitar-se?
	O painel traseiro da unidade está em contacto com uma parede, etc.?
	Existe algum recipiente ou outra coisa por baixo do congelador?
	O compressor vai gerar um som bastante alto durante algum tempo após a operação começar. O ruído vai parar juntamente com a refrigeração.
Condensação no exterior do refrigerador	A condensação poderá surgir no exterior da unidade e da porta em dias quentes e húmidos ou dependendo do local de instalação. Isto acontece quando a humidade é elevada e existem partículas de água nas superfícies frias. Isto é normal. Limpe a condensação com um pano seco.
A circunferência da arca congeladora está quente	<p>Especialmente no verão ou no período de início de operação, a circunferência da arca congeladora fica quente porque a arca congeladora tem um tubo no interior para radiar e prevenir a condensação.</p> <p>O calor não afecta os produtos que estão no interior.</p> <div style="text-align: right;">  <p>Tubo</p> </div>

NOME E FUNÇÃO DAS PEÇAS

Modell NR: **GT98A++**
GT143A++
GT203A++
GT250A++
GT306A+

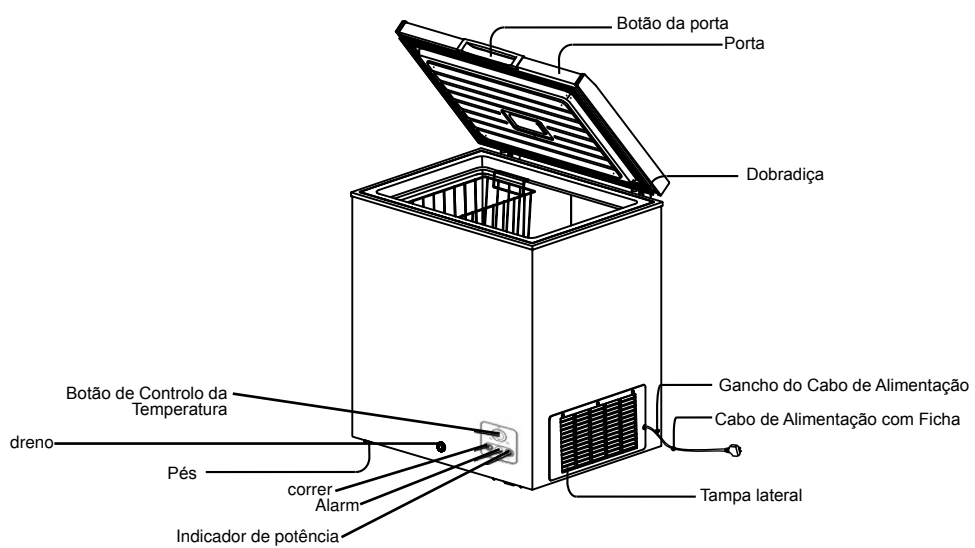

AJUSTE DA TEMPERATURA E DESCRIÇÃO DO APARELHO

AJUSTE DA TEMPERATURA

- Para ajustar a temperatura dentro do compartimento do congelador, ajuste a marcação de controlo de temperatura no lado da frente da arca congeladora. Normalmente, use a arca congeladora com temperatura MID.

Se o desempenho de refrigeração for desadequado, rode a marcação de controlo de temperatura na direcção de Colder. Se estiver demasiado frio, rode a marcação na direcção de Cold.

- Quando precisar que a unidade pare de funcionar temporariamente, por favor, rode a marcação na direcção de Cold.

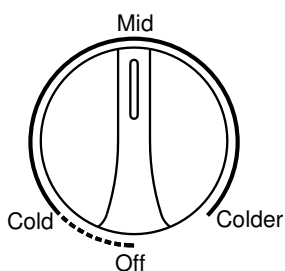

DESCRIÇÃO DO APARELHO

Instalação: Quando trabalho eléctrico necessário para instalar este aparelho TEM de ser realizado por um electricista qualificado.

Aviso: ESTE APARELHO TEM DE TER UMA LIGAÇÃO À PAREDE

Antes de fazer qualquer ligação eléctrica, assegure-se do seguinte:

Ligação eléctrica

A segurança eléctrica só é garantida quando o sistema de ligação à terra em sua casa estiver de acordo com as regulamentações locais respectivas.

Não danifique o circuito de refrigeração.

Não dobre, estique ou puxe o cabo de alimentação para evitar choques eléctricos.

Não use aparelhos eléctricos dentro dos compartimentos de armazenamento de alimentos do aparelho, a menos que sejam do tipo recomendado pelo fabricante.

Certifique-se de que a tomada eléctrica é adequada para a potência máxima da máquina (os fusíveis no circuito eléctrico devem ser de 13 amp).

A tensão de abastecimento deve ser a mesma que a indicada nas especificações técnicas e na placa de identificação do aparelho.

O aparelho deve estar ligado à terra e em conformidade com as leis aplicáveis.

Quando instalada, a tomada eléctrica deve estar facilmente alcançável.

Se as saídas de tomada em sua casa não forem adequadas para a ficha fornecida com esta unidade, consulte um electricista qualificado para as substituir.

O uso de adaptadores, múltiplos conectores ou cabos de extensão não é recomendado.

O aparelho deve estar ligado a uma fonte de abastecimento de 220-240 volts 50 Hz AC por meio de uma tomada de três pinos, devidamente ligada à parede e protegida por um fusível de 13 amp.

No caso de o fusível precisar de ser substituído, deve-se usar um fusível de 13 amp aprovado conforme as normas BS1363/A.

A ficha contém uma tampa amovível do fusível que deve ser novamente equipada quando o fusível é substituído. Se a tampa do fusível se perder ou estiver danificada, a ficha não deve ser usada enquanto não se substituir a tampa ou a ficha.

Uma ficha danificada deve ser cortada o mais próximo do corpo da ficha possível, o fusível deve ser removido e a ficha eliminada por motivos de segurança.

Substituição de fichas (Reino Unido e Irlanda apenas)

Se precisar de substituir a ficha, os fios no cabo de alimentação têm as seguintes cores:

Azul – Neutro “N”

Castanho - Activo “L”

Verde e Amarelo – Terra “E”

Como as cores dos fios no cabo de alimentação podem não corresponder às marcações cromáticas que identificam os terminais na sua ficha, faça o seguinte:

Os fios verde e amarelo devem estar ligados ao terminal na ficha que está marcado com a letra “E” ou com o símbolo de terra.

O fio azul deve estar ligado ao terminal que está marcado com a letra “N”.

O fio castanho deve estar ligado ao terminal que está marcado com a letra “L”.

Se o cabo de alimentação estiver danificado, deve ser substituído pelo fabricante ou pelo seu representante de manutenção ou outra pessoa com qualificações semelhantes de forma a evitar um perigo.

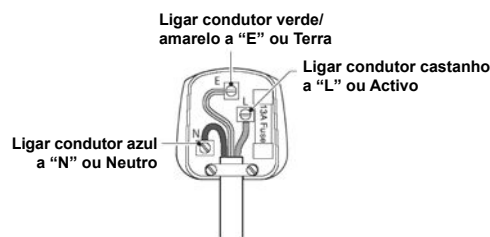

As especificações podem mudar, por favor, consulte a placa de identificação do circuito na parte de trás da sua arca.

Eliminação do aparelho

É proibido eliminar este aparelho no lixo doméstico.

Material da embalagem

Os materiais de embalagem com o símbolo de reciclagem são recicláveis. Coloque a embalagem num recipiente de recolha adequado para a reciclar.

Antes de eliminar o aparelho.

1. Desligue a ficha de alimentação eléctrica da tomada.
2. Corte o cabo de alimentação eléctrica e elimine-o.

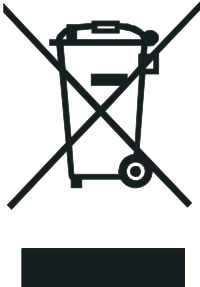
	Eliminação correcta deste produto
	<p>Este símbolo no produto, ou na sua embalagem, indica que este produto não pode ser tratado como resíduo doméstico. Em vez disso, deve ser levado para um ponto de recolha de resíduo adequado para a reciclagem de equipamento eléctrico e electrónico. Ao garantir que este produto é eliminado correctamente, vai ajudar a evitar potenciais consequências negativas para o ambiente e a saúde humana, o que pode, de outra forma, ser causado por um manuseamento inadequada de resíduos deste produto. Para obter informações mais detalhadas sobre a reciclagem deste produto, por favor, contacte a autoridade local, a autoridade de eliminação de resíduos domésticos, ou a loja onde adquiriu o produto.</p>

Hisense