



Gebrauchsanweisung

ARC 0700

Whirlpool Switzerland, www.whirlpool.ch

Bauknecht AG, Industriestrasse 36, 5600 Lenzburg, www.bauknecht.ch

Verkauf	Telefon 0848 801 002	Fax 0848 801 017	verkauf@bauknecht.ch
Kundendienst	Telefon 0848 801 001	Fax 0848 801 003	service@bauknecht.ch
Ersatzteile	Telefon 0848 801 005	Fax 0848 801 004	ersatzteilverkauf@bauknecht.ch

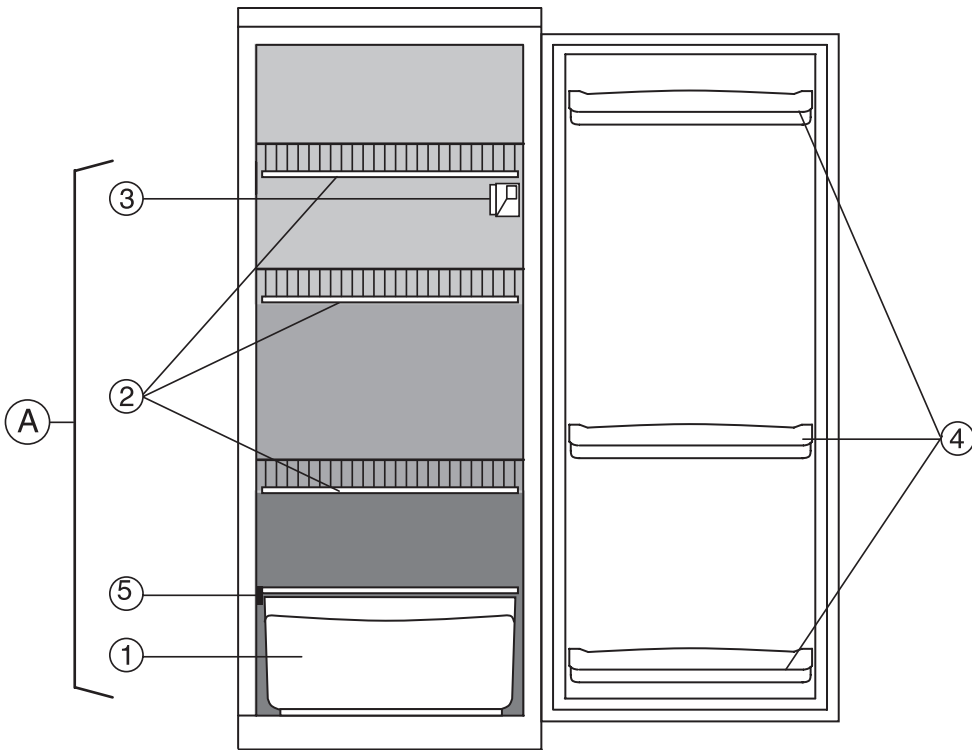

A. Kühlraum

1. Obst- und Gemüsefach
2. Abstellflächen / Bereich für Abstellflächen
3. Thermostat- und Beleuchtungseinheit
4. Konsolen
5. Typenschild (seitlich der Obst- und Gemüseschale)

- Bereich geringe Kühlleistung
- Bereich mittlere Kühlleistung
- Bereich hohe Kühlleistung

Hinweis: Die Zahl der Arbeitsflächen und die Form der Zubehörteile können je nach Modell unterschiedlich sein. Sämtliche Konsolen und Abstellflächen lassen sich herausnehmen.

Achtung: Das Kühlschrankszubehör darf nicht in Geschirrspülmaschinen gewaschen werden.

Temperatureinstellung Kühlraum

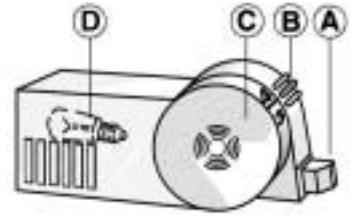
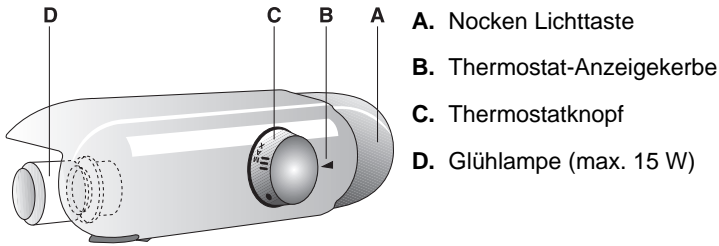

Thermostat auf **MIN/1-2**: **niedrige** Kühlleistung.

Thermostat auf **MED/3-4**: **mittlere** Kühlleistung.

Thermostat auf **MAX/5-7**: **höchste** Kühlleistung.

Thermostat auf **●**: Kühlung und Beleuchtung des Kühlraums **sind ausgeschaltet**.

Wir empfehlen, den Thermostat auf die Position MED/3-4 einzustellen.

Die optimale Kühlleistung von Geräten der Klimaklasse "N" wird bei Temperaturen zwischen +16°C und +32°C erreicht, die von Geräten der Klimaklasse "SN" bei Temperaturen zwischen +10°C e +32°C.

Die Klimaklasse ist auf dem Typenschild im Geräteinneren angegeben.

Hinweis: Die Raumtemperatur, die Häufigkeit der Türöffnungen und der Aufstellungsort des Geräts können die Innentemperatur des Kühlschranks beeinflussen. Bei der Thermostateinstellung müssen diese Faktoren berücksichtigt werden.

Entfernen der Glühlampe

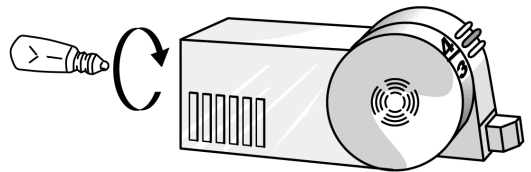

Drehen Sie die Glühlampe gegen den Uhrzeigersinn aus (s. Abb.).

Aufstellung des Geräts unter einer Arbeitsfläche

Das Gerät kann unter eine 850 mm hohe Arbeitsfläche eingebaut werden. Gehen Sie dabei folgenderweise vor:

- Entfernen Sie zuerst die hinteren "A" und vorderen Schrauben "B", um die Abdeckung des Geräts abzunehmen (**Abb. 1**).
- Bringen Sie in der Arbeitsfläche eine Belüftungsöffnung (**Abb. 2**) an.
- Schieben Sie das Gerät unter die Arbeitsfläche und befestigen Sie es mit denselben Schrauben "B", mit denen vorher die Abdeckung befestigt war.



ABB. 1



ABB. 2

Beachten Sie bitte die angegebene Entfernung des Geräts zur Hinterwand (**Abb. 2**).

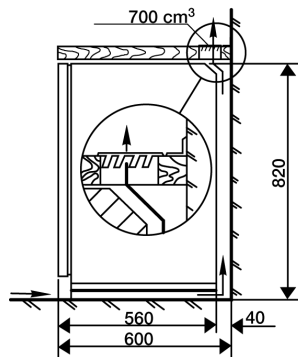
GEBRAUCHSANWEISUNG

VOR DEM GEBRAUCH DES KÜHLSCHRANKS

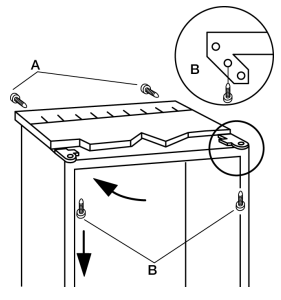
INFORMATIONEN ZUM UMWELTSCHUTZ

ALLGEMEINE HINWEISE UND RATSCHLÄGE

BENUTZUNG DES KÜHLRAUMS

BENUTZUNG DES TIEFKÜHLFACHS

ABTAUEN UND REINIGEN DES KÜHLSCHRANKS

REINIGUNG UND PFLEGE

STÖRUNG - WAS TUN

KUNDENDIENST

INSTALLATION

VOR DEM GEBRAUCH DES KÜHLSCHRANKS

Das von Ihnen erworbene Produkt ist ausschließlich für den Hausgebrauch bestimmt. Das **Tiefkühlfach**, falls vorhanden, können Sie zum Herstellen von Eiswürfeln, zum Einlagern von Tiefkühlware und eingefrorenen Lebensmitteln und zum sachgerechten Einfrieren von sowohl frischen als gekochten Speisen (nur in mit gekennzeichneten Fächern ) benutzen; **Das Abtauen erfolgt manuell**. Der **mit automatischer Abtaufunktion** ausgestattete **Kühlraum** ist für die Aufbewahrung frischer Lebensmittel und von Getränken bestimmt. **Damit Sie den größtmöglichen Nutzen aus Ihrem Gerät ziehen, lesen Sie bitte aufmerksam die Bedienungsanleitung, in der Sie die Produktbeschreibung sowie nützliche Ratschläge zur Aufbewahrung der Lebensmittel finden.**

Heben Sie diese Anleitung bitte als Nachschlagewerk gut auf.

1. Nach dem Auspacken des Gerätes überprüfen, ob die Tür richtig schließt. Mögliche Transportschäden müssen dem Händler innerhalb von 24 Stunden nach Anlieferung gemeldet werden.
2. **Vor der Inbetriebnahme des Gerätes mindestens 2 Stunden warten, damit der Kühlkreis seine volle Funktionstüchtigkeit erreichen kann.**
3. Die Installation und der elektrische Anschluss müssen von einer Fachkraft gemäß den Herstelleranweisungen und den gültigen örtlichen Bestimmungen vorgenommen werden.

INFORMATIONEN ZUM UMWELTSCHUTZ

1. Verpackung

Das Verpackungsmaterial ist zu 100% wiederverwertbar und durch ein Recyclingsymbol gekennzeichnet. Für die Entsorgung die örtlichen Vorschriften beachten. Das Verpackungsmaterial (Plastikbeutel, Styropol usw.) außerhalb der Reichweite von Kindern aufbewahren, da es eine mögliche Gefahrenquelle darstellt.

2. Produkt

Das Gerät wurde aus wiederverwertbaren Materialien hergestellt. Die Entsorgung hat gemäß den örtlichen Bestimmungen zur Abfallbeseitigung zu erfolgen. Das Stromkabel durchschneiden, um das Gerät funktionsuntüchtig zu machen. Das Gerät ordnungsgemäß bei den speziellen Sammelstellen für die Wiedergewinnung der Kältegas abgeben.

Information:

Dieses Gerät ist FCKW-frei (der Kältekreislauf enthält R134a) oder FKW-frei (der Kältekreislauf enthält R600a - Isobutan). Für detaillierte Angaben bitte Typenschild am Gerät einsehen.

Die angegebenen Leistungen beziehen sich auf frei stehende Geräte und nicht auf Einbaugeräte.



ALLGEMEINE HINWEISE UND RATSCHLÄGE

- Verwenden Sie den **Kühlraum** nur für die Lagerung von frischen Lebensmitteln und das **Tiefkühlfach** nur zum Herstellen von Eiswürfeln, das Einlagern von Tiefkühlware und das Einfrieren von frischen Lebensmitteln (nur in mit gekennzeichneten Fächern ).
- Belüftungsöffnungen des Gerätes nicht abdecken oder zustellen.
- Keine Glasbehälter mit flüssigem Inhalt ins Tiefkühlfach stellen, da diese platzen können.
- Eiswürfel oder Wassereis nicht sofort nach Entnahme aus dem Gefrierfach essen, da sie Kälteverbrennungen hervorrufen können.
- Kindern das Spielen und Verstecken im Gerät nicht gestatten, um Erstickungs- und Einschließgefahr zu vermeiden.
- Vor jeder Reinigungs- und Wartungsarbeit das Gerät ausschalten oder den Netzstecker ziehen.
- Das Anschlusskabel darf nur durch eine autorisierte Person ersetzt werden.

Konformitätserklärung

Dieses Gerät darf mit Lebensmitteln in Berührung kommen und entspricht dem ital. Gesetz 108 vom 25.01.1992 (EWG-Richtlinie 89/109).

Betrifft die Geräte mit Isobutan (R600a)

Isobutan ist ein natürliches Gas ohne umweltschädigende Auswirkungen, es ist jedoch leicht entflammbar. Die Leitungen des Kältekreislaufs müssen daher unbedingt auf ihre Unversehrtheit überprüft werden.

BENUTZUNG DES KÜHLRAUMS

Inbetriebnahme des Gerätes

Einschaltung des Geräts.

Netzstecker anschließen. Bei angeschlossenem Gerät schaltet sich beim Öffnen der Tür die Innenbeleuchtung ein, wenn der Thermostat auf ● steht.

Der Thermostat ermöglicht die Temperatureinstellung im Kühl- und Tiefkühlraum (falls vorhanden).

Temperatureinstellung

1. Um den korrekten Betrieb des Geräts und die optimale Aufbewahrung der Lebensmittel zu gewährleisten, **empfehlen wir Ihnen, bei der Einstellung des Thermostats die Anleitungen auf dem beigelegten Blatt zu befolgen.**

2. Zur Änderung der Temperatur im Kühlraum den Thermostatknopf wie folgt drehen:

- auf **1-2/MIN** wenn Sie im Kühlraum eine **WENIGER KALTE** Temperatur wünschen;
- auf **3-4/MED** wenn Sie eine **MITTLERE TEMPARATUR** wünschen;
- auf **5-7/MAX**, wenn die Temperatur **KÄLTER** sein soll.

Thermostat auf ●: Gerätefunktionen und Beleuchtung abgeschaltet.

Hinweis:

Die Raumtemperatur, die Häufigkeit der Türöffnungen und der Aufstellungsort des Geräts können die Innentemperatur des Kühlschranks beeinflussen. Bei der Thermostateinstellung müssen diese Faktoren berücksichtigt werden.

Aufbewahrung von Lebensmitteln im Kühlraum

Die Lebensmittel, wie auf der Abbildung gezeigt, einlagern.

- A. Gekochte Speisen
- B. Fisch, Fleisch
- C. Obst und Gemüse
- D. Flaschen
- E. Käse

Hinweis:





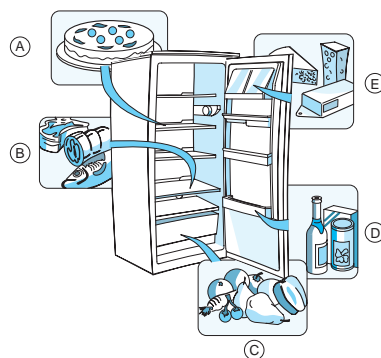

- Der Abstand zwischen den Abstellflächen und der hinteren Innenwand gewährleistet eine freie Luftzirkulation.
- Die Lebensmittel so lagern, dass sie nicht mit der Rückwand des Kühlraums in Berührung kommen.
- Keine warmen Speisen einlagern.
- Flüssigkeiten in geschlossenen Behältern aufbewahren.

Achtung

Die Aufbewahrung von Gemüse mit hohem Wassergehalt kann das Niederschlagen von Kondenswasser auf der Glasplatte des Obst- und Gemüsefachs zur Folge haben: Der korrekte Betrieb des Geräts wird dadurch nicht beeinträchtigt.



BENUTZUNG DES TIEFKÜHLFACHS

Das Tiefkühlfach hat ,  oder . Hat das Tiefkühlfach  oder  können Sie darin Tiefkühlware bis zum Verfalldatum auf der Packung aufbewahren. Hat das Tiefkühlfach , können Sie es auch zum Einfrieren von frischen Lebensmitteln benutzen. Die Menge frischer Lebensmittel, die innerhalb von 24 Stunden eingefroren werden kann, ist auf dem Typenschild angegeben.

Hinweis:

Auch bei Stromausfall behält das Tiefkühlfach die zur Aufbewahrung der Lebensmittel erforderliche Temperatur bei. Sie sollten auf jeden Fall vermeiden, die Tür des Fachs während dieser Zeit zu öffnen.

Einfrieren frischer Lebensmittel (nur in mit gekennzeichneten Fächern)

Bitte beachten:

- Die einzufrierenden frischen Lebensmittel einwickeln und verschließen in:
- Aluminium- oder Klarsichtfolie, wasserundurchlässige Kunststoffverpackungen, Polyäthylenbehälter mit Deckel, Tiefkühlbehälter für Lebensmittel.
- Die einzufrierenden Lebensmittel ins obere Fach legen und um die Päckchen ausreichend Platz für die freie Luftzirkulation lassen.
- Optimal läuft der Gefriervorgang ab, wenn Sie beim Einlagern der Lebensmittel in das Gefrierfach den Thermostatknopf um eine halbe Stufe nach unten auf den niedrigeren Temperaturbereich stellen.
- Nach 24 Stunden ist der Gefriervorgang beendet.







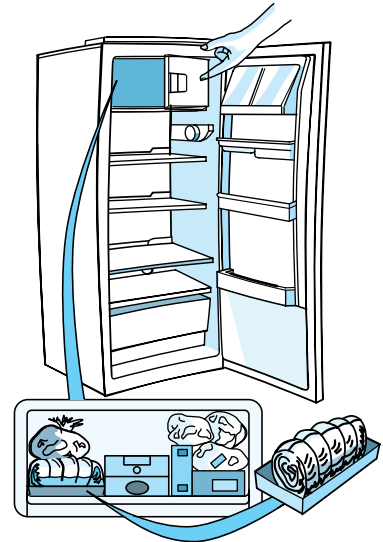

Für Geräte mit Fach

Die Aufbewahrungsdauer in Monaten für frisch eingefrorene Lebensmittel entnehmen Sie nachstehender Tabelle.

Beim Einkaufen von Tiefkühlware sollten Sie auf Folgendes achten:

- Die Verpackung darf nicht beschädigt sein, da sonst der Inhalt nicht mehr einwandfrei sein könnte. Wenn die Verpackung aufgebläht ist oder feuchte Flecken aufweist, ist das Produkt nicht optimal gelagert worden und der Inhalt könnte angetaut sein.
- Die Tiefkühlware als letztes in den Einkaufswagen legen und stets in einer Kühltasche transportieren.
- Die Tiefkühlware zu Hause sofort ins Tiefkühlfach legen.
- Angetaute Tiefkühlware niemals wieder einfrieren, sondern innerhalb von 24 Stunden aufbrauchen.
- Temperaturschwankungen vermeiden bzw. auf ein Minimum reduzieren. Das auf der Verpackung angegebene Verfalldatum beachten.
- Für die Konservierung der Tiefkühlware stets die Anweisungen auf der Verpackung befolgen.



MONATE	LEBENSMITTEL
1-3	  
4-7	  
8-12	  

BENUTZUNG DES TIEFKÜHLFACHS

Herstellen von Eiswürfeln

- Die Eiswürfelschale zu 2/3 mit Wasser füllen und ins Tiefkühlfach stellen.
- Falls die Schale auf dem Boden festfriert, dürfen Sie zum Lösen keine spitzen oder scharfen Utensilien verwenden.
- Zur leichteren Entnahme der Eiswürfel aus der Schale kann diese leicht gebogen werden.

ABTAUEN UND REINIGEN DES KÜHLSCHRANKS

Vor jeder Reinigungs- und Wartungsarbeit den Netzstecker ziehen oder die Stromversorgung abschalten.

Das Abtauen des Kühlraums erfolgt vollautomatisch.

Das Auftreten von Wassertropfen auf der Innenseite der Kühlraum-Rückwand zeigt die automatische Abtauphase an. Das Tauwasser wird automatisch in eine Abflussöffnung geleitet und anschließend in einem Behälter gesammelt, wo es verdampft.

Reinigen Sie die Abflussöffnung regelmäßig mit dem mitgelieferten Werkzeug, um das ständige und ungehinderte Abfließen des Wassers zu ermöglichen.

Abtauen des Tiefkühlfachs

Tauen Sie das Tiefkühlfach 1-2 mal jährlich ab oder immer dann, wenn sich an den Wänden eine übermäßig dicke Reifschicht gebildet hat.

Reifbildung ist vollkommen normal. Menge und Schnelligkeit der Reifbildung hängen von den Umgebungsbedingungen und der Häufigkeit der Türöffnungen ab. Reifbildung besonders im oberen Teil des Fachs ist normal und bedeutet nicht, dass das Gerät nicht richtig funktioniert.

Das Abtauen sollte dann durchgeführt werden, wenn sich wenige Vorräte im Gefrierfach befinden.

- Die Tür öffnen, alle Lebensmittel entnehmen und sie eng aneinander in Zeitungspapier einwickeln und an einem kühlen Ort oder in einer Kühltasche lagern.
- Die Tür offen lassen, damit der Reif abtauen kann.
- Reinigen Sie den Innenraum mit einem Schwamm und einer Lösung aus lauwarmem Wasser und/oder Neutralreiniger. Keine Scheuermittel verwenden.
- Nachspülen und sorgfältig abtrocknen.
- Die Lebensmittel wieder einlagern.
- Tür schließen.
- Schließen Sie den Netzstecker wieder an.
- Das Gerät einschalten.

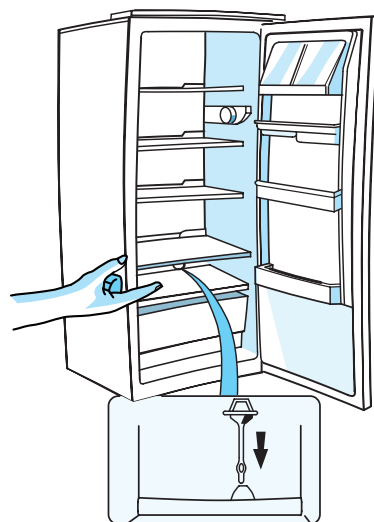

REINIGUNG UND PFLEGE

- Reinigen Sie die Belüftungsgitter und den Kondensator auf der Geräterückseite regelmäßig mit dem Staubsauger oder einer Bürste.
- Die Außenwände mit einem weichen Tuch reinigen.

Bei längerer Abwesenheit

1. Den Kühlschrank vollständig entleeren.
2. Das Gerät spannungslos setzen.
3. Die Innenräume abtauen und reinigen.
4. Bei abgeschaltetem Kühlschrank die Tür offen lassen, um Schimmelbildung, unangenehme Gerüche oder Oxydation zu vermeiden.
5. Das Gerät reinigen.
 - Während dem Abtauen das Tiefkühlfach (falls vorhanden) reinigen.
 - Den Kühlraum regelmäßig mit einem Schwamm und einer Lösung aus lauwarmem Wasser und/oder Neutralreiniger reinigen. Nachspülen und mit einem weichen Tuch trocken reiben. Keine Scheuermittel verwenden.
 - Das Gerät außen mit einem weichen, mit Wasser befeuchteten Tuch reinigen. Benutzen Sie weder Scheuermittel oder -schwämmchen noch Fleckentferner (z. B. Azeton, Trichloräthylen), ebensowenig Essig.

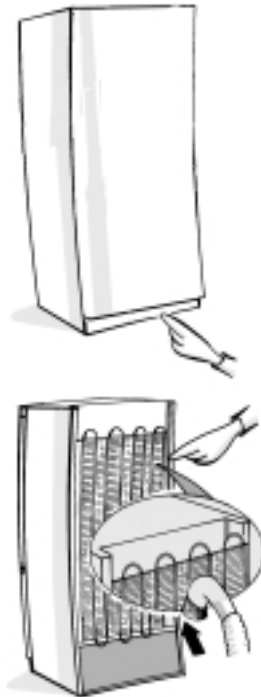

STÖRUNG - WAS TUN

Das Gerät funktioniert nicht.

- Liegt ein Stromausfall vor?
- Ist der Netzstecker richtig angeschlossen?
- Ist der Zweipolschalter eingeschaltet?
- Ist die Sicherung durchgebrannt?
- Ist das Stromkabel beschädigt?
- Steht der Thermostat auf ● (Stop)?

Die Temperatur in den Geräteräumen ist nicht kalt genug.

- Wurde die Tür korrekt geschlossen?
- Hemmen eingelagerte Lebensmittel die Tür?
- Ist das Gerät in der Nähe einer Wärmequelle aufgestellt?
- Ist der Thermostat richtig eingestellt?
- Wird die Luftzirkulation durch die Lüftungsgitter behindert?

Die Temperatur im Kühlraum ist zu kalt.

- Ist der Thermostat richtig eingestellt?

Zu lautes Betriebsgeräusch.

- Wurde die Installation des Geräts korrekt durchgeführt?
- Berühren sich die Leitungen an der Geräterückseite oder vibrieren sie?

Wasser steht auf dem Boden des Kühlraums.

- Ist der Tauwasserabfluss verstopft?

Übermäßige Reifbildung im Tiefkühlfach.

- Wurde die Tür korrekt geschlossen?
- Hemmen eingelagerte Lebensmittel die Tür?

Hinweis:

- **Gluckergeräusche und Ausdehnungszischen des Kältekreislaufes sind durchaus normal.**

KUNDENDIENST

Bevor Sie den Kundendienst rufen:

1. Erst prüfen, ob Sie die Störung selbst beheben können (s. "Störung - Was tun").
2. Schalten Sie das Gerät nochmals ein, um zu prüfen, ob die Störung immer noch vorliegt. Haben Sie keinen Erfolg, schalten Sie das Gerät aus und wiederholen Sie den Versuch nach einer Stunde.
3. Bleibt das Ergebnis negativ, den Kundendienst benachrichtigen.

Geben Sie bitte folgende Daten an:

- Art der Störung.
- Das Gerätemodell.
- Servicenummer (Ziffer hinter dem Wort "Service" auf dem Typenschild im Geräteinnern).
- Ihre vollständige Anschrift.
- Ihre Telefonnummer mit Vorwahl.

SERVICE 0000 000 00000



Hinweis:

Wird der Türanschlagwechsel vom Kundendienst durchgeführt, fällt dies nicht unter die Garantieleistung.

INSTALLATION

- Das Gerät nicht neben einer Wärmequelle aufstellen. Die Installation an warmen Orten, in der Nähe von Wärmequellen (Heizungen, Öfen) oder direktes Sonnenlicht erhöhen den Stromverbrauch und müssen daher vermieden werden.
- Falls dies nicht möglich ist, müssen folgende Mindestabstände eingehalten werden:
 - 30 cm von Kohle- oder Ölöfen;
 - 3 cm von Elektro- und/oder Gasherden.
- Die Distanzstücke (falls mitgeliefert) an die Hinterwand des Kondensators auf der Geräterückseite montieren.
- Zur Gewährleistung eines optimalen Betriebs sollten Sie für einen Freiraum von mindestens 5 cm über dem Gerät sorgen und angrenzende Möbel so aufstellen, dass etwas Luft zirkulieren kann.
- Das Gerät an einem trockenen und gut belüfteten Ort ebenflächig aufstellen und ggf. an den vorderen Stellfüßen nivellieren.
- Reinigen Sie den Innenraum.
- Setzen Sie das mitgelieferte Zubehör ein.

Elektrischer Anschluss

- **Die elektrischen Anschlüsse müssen den örtlichen Vorschriften entsprechend ausgeführt werden.**
- Die Daten zur Spannung und Leistungsaufnahme können dem Typenschild im Geräteinnern entnommen werden.
- **Die Erdung des Geräts ist gesetzlich vorgeschrieben. Der Hersteller haftet nicht für eventuelle Schäden an Personen, Haustieren oder Sachen, die infolge von Nichtbeachtung o. g. Vorschriften entstehen.**
- Falls Stecker und Steckdose nicht vom selben Typ sind, die Steckdose von einer Fachkraft auswechseln lassen.
- Keine Verlängerungskabel oder Mehrfachadapter verwenden.

Elektrische Abschaltung

- Die elektrische Abschaltung des Geräts muss durch Ziehen des Netzsteckers oder an einem der Steckdose vorgeschalteten Zweipolschalter möglich sein.

