

SAMSUNG

Waschmaschine Bedienungsanleitung

P1405J P1403J
P1205J P1203J
P1005J P1003J
P805J P803J



Wichtige Hinweise

Wir freuen uns, daß Sie sich für eine Samsung-Waschmaschine entschieden haben. Die vorliegende Bedienungsanleitung enthält wichtige Informationen bezüglich des Anschlusses, der Verwendung und der Pflege dieses Gerätes. Bitte nehmen Sie sich die Zeit, die Anweisungen sorgfältig durchzulesen. Auf diese Weise lernen Sie alle Vorteile und Funktionen Ihrer Waschmaschine kennen und können sie optimal nutzen.

Bevor Sie das Gerät in Betrieb nehmen

- Verpackungsmaterialien können eine Gefahr für Kinder darstellen. Entfernen Sie deshalb alle Verpackungsmaterialien (Kunststoffbeutel, Styropor usw.) aus der Reichweite von Kindern.
- Das Gerät dient nur zur Verwendung im häuslichen Bereich.
- Stellen Sie sicher, daß Strom- und Wasseranschluß des Geräts von Fachpersonal durchgeführt werden. Beim Anschluß müssen sowohl die gesetzlichen Sicherheitsauflagen als auch die Herstelleranweisungen (siehe Hinweise zu Wasser- und Stromanschluß auf Seite 4 und 5) beachtet werden.
- Entfernen Sie vor Inbetriebnahme der Waschmaschine unbedingt das gesamte Verpackungsmaterial und alle Transportsicherungen. Andernfalls können ernsthafte Schäden am Gerät entstehen. Siehe "Transportsicherungen entfernen" auf Seite 3.
- Bevor Sie das erste Mal Wäsche waschen, muß die Waschmaschine zunächst einmal einen kompletten Waschzyklus ohne Wäschefüllung durchlaufen. Siehe "Vor dem ersten Waschgang" auf Seite 9.

Vorsichtsmaßnahmen

- Bevor Sie das Gerät reinigen bzw. vor dem Durchführen von Wartungsarbeiten ziehen Sie den Netzstecker des Geräts aus der Steckdose oder schalten das Gerät mit der Netztaaste aus.
- Überprüfen Sie vor dem Waschen, daß die Taschen aller zu waschenden Kleidungsstücke geleert sind. Harte bzw. scharfe Gegenstände wie Münzen, Sicherheitsnadeln, Nägel, Schrauben oder Steine können schwere Schäden an Ihrer Waschmaschine verursachen.
- Drehen Sie nach der Verwendung des Gerätes stets den Wasserhahn zu.
- Überprüfen Sie vor dem Öffnen der Gerätetür, ob das Waschwasser abgepumpt wurde. Öffnen Sie niemals die Gerätetür, solange Sie im Inneren der Waschmaschine noch Wasser sehen.
- Kleine Kinder und Haustiere könnten ins Trommelinnere klettern. Überprüfen Sie deshalb zur Sicherheit die Trommel des Geräts vor jeder Benutzung.
- Der Glaseinsatz der Gerätetür kann während des Waschbetriebs sehr heiß werden. Halten Sie deshalb Kinder von der laufenden Waschmaschine fern.
- Achten Sie darauf, daß Wartungs- und Reparaturarbeiten nur von qualifizierten Kundendiensttechnikern durchgeführt werden, wobei nur Original-Ersatzteile verwendet werden sollten. Nicht von Fachleuten vorgenommene Reparaturen können ernsthafte Schäden verursachen und/oder größere Reparaturen an der Waschmaschine nötig machen.
- Falls der Stecker oder das Netzkabel beschädigt sind, müssen diese vom Hersteller oder vom Kundendienst bzw. von einer ähnlich qualifizierten Person ausgetauscht werden, um Gefahren zu vermeiden.
- **BEWAHREN SIE DIE BETRIEBSANLEITUNG AUF.**

Inhaltsverzeichnis

Wichtige Hinweise-----	Einband-Innenseite
Installation-----	2
Waschmaschine auspacken -----	2
Ihre Waschmaschine auf einen Blick -----	2
Standort wählen -----	3
Stellfüße ausrichten -----	3
Transportsicherungen entfernen -----	3
Wasserzufuhrschlauch anschließen -----	4
Wasserabflußschlauch anschließen -----	4
Waschmaschine an das Stromnetz anschließen -----	5
Waschbetrieb -----	6
Übersicht über das Bedienfeld -----	6
Vor dem ersten Waschgang -----	9
Waschmittel verwenden -----	9
Waschen mit Fuzzy-Logic-----	10
Vorwaschgang einstellen-----	11
Optionen auswählen-----	11
Mit manuellen Einstellungen waschen-----	12
Waschstartzeit einstellen-----	12
Tips und Hinweise zum Waschen-----	13
Reinigung und Pflege-----	14
Restwasser manuell aus der Waschmaschine ablassen -----	14
Wenn die Waschmaschine eingefroren ist-----	14
Außenflächen der Waschmaschine reinigen-----	15
Waschmittelbehälter reinigen -----	15
Schmutzfilter reinigen -----	16
Sieb am Wasserzulauf reinigen -----	16
Fehlersuche-----	17
Probleme und Lösungen -----	17
Fehlermeldungen-----	18
Übersicht über die Waschprogramme-----	19
Anhang -----	20
Erklärung der Pflegesymbole -----	20
Wichtige Hinweise zum Netzanschluß-----	20
Umweltschutz-Hinweise -----	21
Konformitätshinweise -----	21
Technische Daten-----	21

Änderungen vorbehalten; keine Haftung für Druckfehler.

Waschmaschine auspacken

Packen Sie Ihre Waschmaschine aus und überprüfen Sie das Gerät auf Transportschäden. Stellen Sie sicher, daß alle unten abgebildeten Zubehörteile mitgeliefert wurden. Falls ein Transportschaden vorliegt oder falls Zubehörteile fehlen, setzen Sie sich bitte umgehend mit Ihrem Fachhändler in Verbindung.

Ihre Waschmaschine auf einen Blick

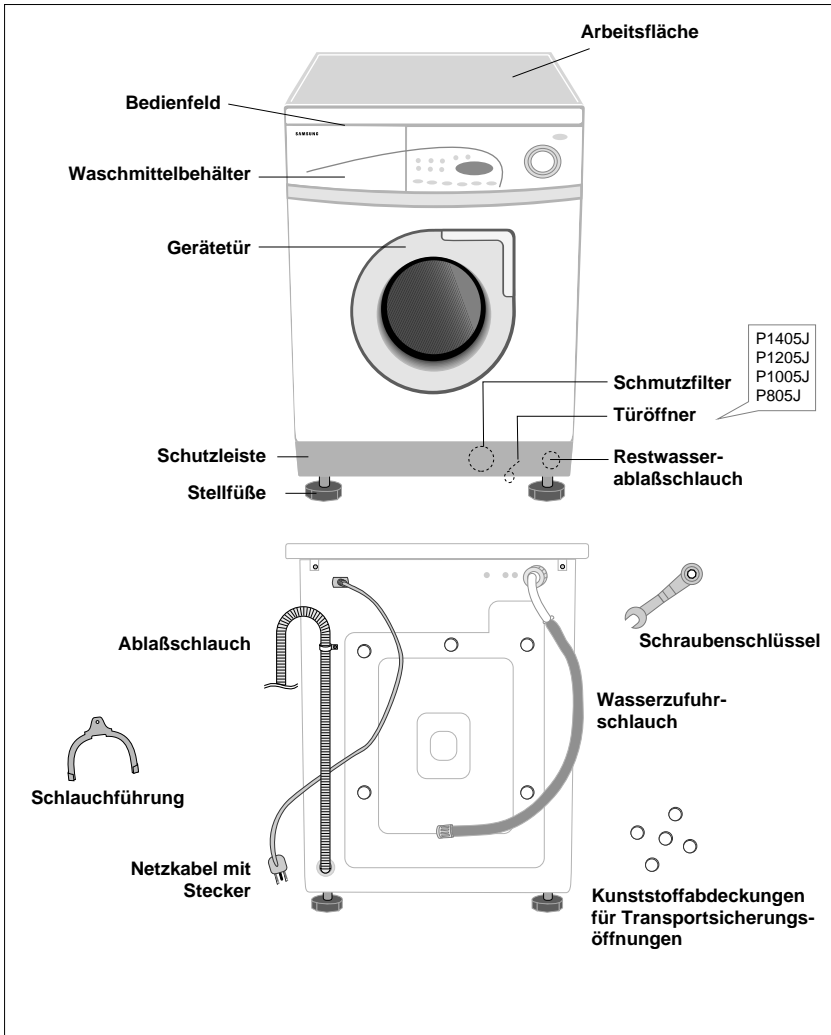

Installation

Standort wählen

Bevor Sie die Waschmaschine anschließen, wählen Sie einen Standort mit den folgenden Eigenschaften:

- harte, ebene Stellfläche (falls die Stellfläche uneben ist, siehe Abschnitt "Stellfüße ausrichten" unten)
- möglichst weit entfernt von direktem Sonnenlicht
- angemessene Belüftung
- Raumtemperatur darf nicht unter 0°C fallen
- möglichst weit entfernt von Wärmequellen (Heizungen etc.)

Stellen Sie sicher, daß die Füße der Waschmaschine nicht auf dem Netzkabel stehen. Wenn die Waschmaschine auf einem mit Teppichboden ausgelegtem Boden steht, überprüfen Sie, daß die Ventilations- und Belüftungsöffnungen nicht durch Teppichmaterial verdeckt werden.

Stellfüße ausrichten

Falls die Stellfläche leicht uneben ist, können Sie die Füße des Geräts so einstellen, daß die Waschmaschine stabil und gerade steht. Schieben Sie keine Holzkeile oder sonstige Gegenstände unter die Füße.

1. Drehen Sie den Fuß von Hand nach rechts oder links, bis Sie auf der gewünschten Höhe angelangt sind.
2. Fixieren Sie den Fuß in dieser Position, indem Sie die Fixiermutter mit dem mitgelieferten Schraubenschlüssel festziehen.

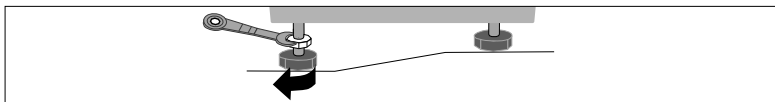

- **Waschmaschine auf eine feste, flache Oberfläche stellen.**

Wird die Waschmaschine auf eine unregelmäßige oder zu schwache Oberfläche gestellt, werden Geräusche und Schwingungen erzeugt. (1° Abweichung ist zulässig.)

Transportsicherungen entfernen

Bevor Sie Ihre Waschmaschine in Betrieb nehmen, müssen Sie die fünf Transportsicherungsbolzen auf der Rückseite des Geräts entfernen. Gehen Sie wie folgt vor:

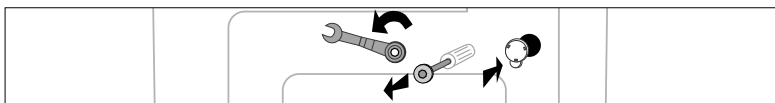

1. Lockern Sie die Schraube mit dem mitgelieferten Schraubenschlüssel.
2. Lösen Sie die Schraube von Hand und ziehen Sie den Sicherungsbolzen durch die Aussparung aus dem Gerät. Wiederholen Sie diesen Vorgang für die anderen vier Transportsicherungen.
3. Verschließen Sie die Aussparungen mit den mitgelieferten Kunststoffabdeckungen.
4. Bewahren Sie die Transportsicherungen für den zukünftigen Gebrauch auf.

Wasserzufuhrschlauch anschließen

Schließen Sie ein Ende des Wasserzufuhrschlauchs an die Waschmaschine und das andere Ende an die Wasserleitung an. Achten Sie darauf, daß der Wasserzufuhrschlauch nicht gedehnt wird. Falls der Schlauch zu kurz ist, verwenden Sie einen längeren Hochdruckschlauch.

Schließen Sie den Schlauch wie folgt an:

1. Schließen Sie das L-förmige Ende des Wasserzufuhrschlauchs (dünnerer glatter Schlauch) an den Wasserzulauf (blau) an der Waschmaschinen-Rückseite an. Drehen Sie die Schraubverbindung von Hand fest.

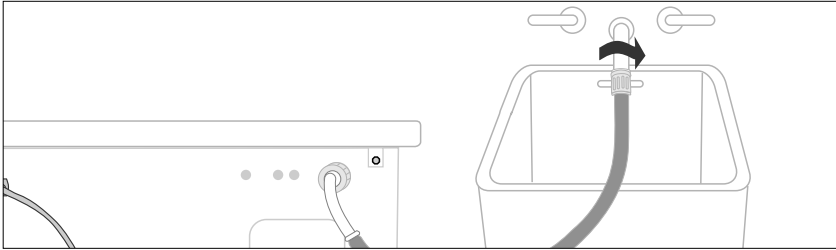

2. Schließen Sie das andere Ende des Schlauchs an den entsprechenden Anschluß der Kaltwasser-Leitung an. Schrauben Sie den Anschluß von Hand fest. Sofern notwendig, können Sie den Anschluß des Wasserzufuhrschlauchs am Waschmaschinen-Zulauf drehen, indem Sie die Schraubverbindung lockern, den Schlauch drehen und den Anschluß wieder festschrauben.

Wasserabflußschlauch anschließen

Schließen Sie den Abflußschlauch an die Waschmaschine an, indem Sie das dunkelgraue Anschlußstück des Schlauchs bis zum Drahtbügel in die Abflußöffnung an der Waschmaschinen-Rückseite stecken. Sie können das andere Ende des Abflußschlauchs auf unterschiedliche Weise anschließen: Sie können den Schlauch in ein Spülbecken hängen oder den Schlauch mit einem speziellen Anschluß am Abflußrohr verbinden oder den Schlauch in ein Abflußrohr einleiten.

Schlauch in ein Spülbecken hängen

Hängen Sie den Abflußschlauch in einer Höhe von 60 bis 90 cm über den Rand eines Spülbeckens. Setzen Sie das Schlauchende dazu in die mitgelieferte Kunststoffschlauchführung ein. Befestigen Sie die Schlauchführung mit einem Haken an der Wand oder fixieren Sie die Schlauchführung auf andere Weise, so daß der Schlauch nicht aus dem Becken rutschen kann.

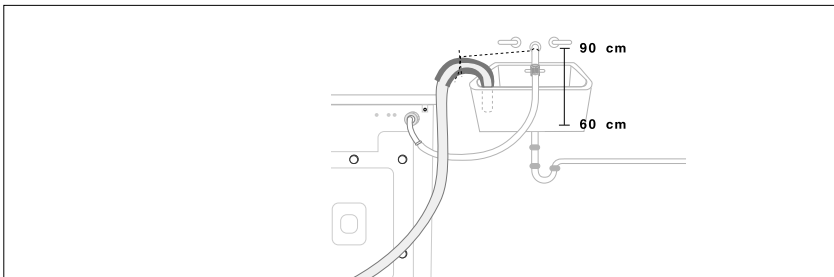

Schlauch mit Anschluß am Abflußrohr verbinden

Verbinden Sie den Abflußschlauch mit dem Anschlußstück des Abflußrohrs unterhalb der Spüle. Das Ende des Abflußschlauchs muß mindestens 60 cm über dem Fußboden liegen.

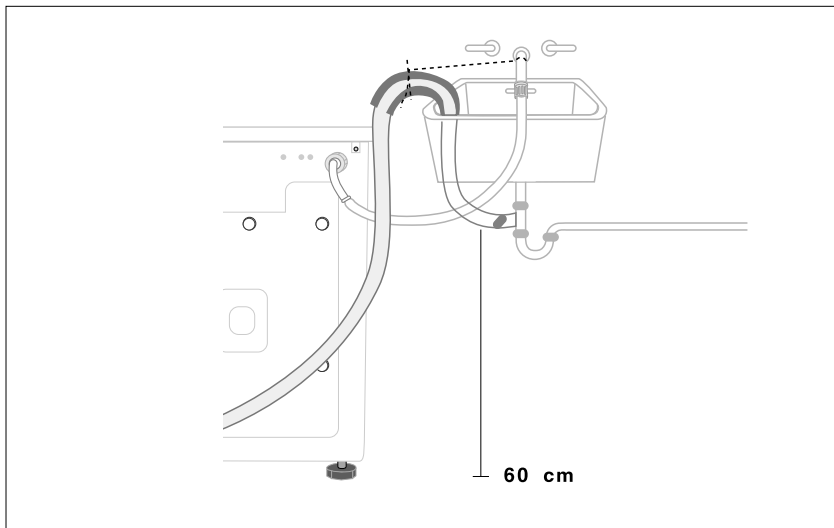

Schlauch in ein Abflußrohr einleiten

Sie können den Abflußschlauch auch in ein Abflußrohr einleiten (in einer Höhe von 60 bis 90 cm). Hängen Sie den Schlauch so in das Abflußrohr ein, daß er sich nicht lösen kann und das Wasser ungehindert direkt nach unten abfließt. Der Abflußschlauch kann bis auf 180 cm verlängert werden. Verwenden Sie eine Verlängerung mit einem Innendurchmesser, der mindestens dem Durchmesser des Originalschlauchs gleich ist, sowie ein passendes Anschlußstück. Die Schlauchverlängerung sollte am Fußboden entlang laufen - nur das Teilstück in der Nähe des Abflußpunktes sollte nach oben führen.

Waschmaschine an das Stromnetz anschließen

Schließen Sie das Netzkabel der Waschmaschine an eine geerdete Standardsteckdose mit Schutzkontakt an. Wenn das Netzkabel beschädigt ist, muß es durch ein geeignetes Kabel ersetzt werden. Lassen Sie das Kabel von Ihrem Fachhändler austauschen.

- Schließen Sie die Waschmaschine nur an Steckdosen mit der richtigen Betriebsspannung an (siehe Angaben auf dem Typenschild an der Geräteseite).
- Verlegen Sie das Netzkabel des Geräts so, daß es nicht zur Stolperfalle wird. Achten Sie darauf, daß es nicht eingeklemmt wird und keine Gegenstände darauf abgestellt werden.

Waschbetrieb

Übersicht über das Bedienfeld

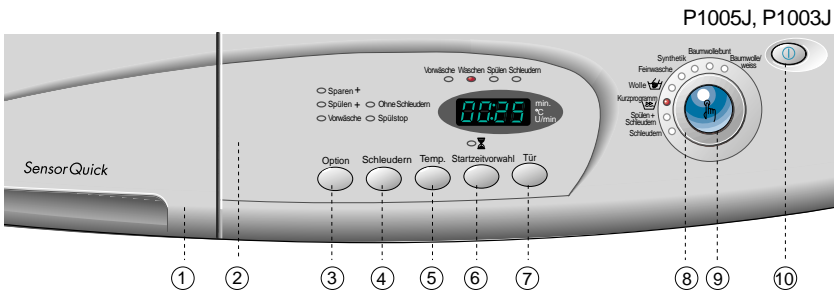
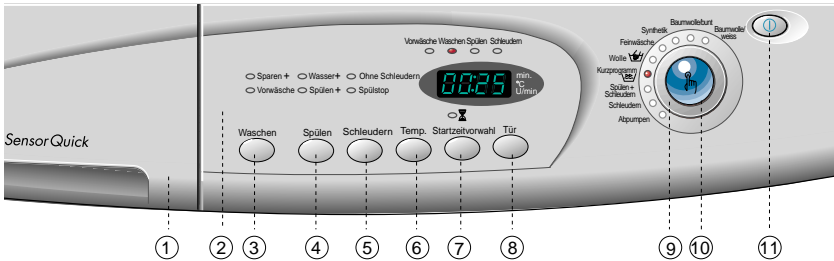

1. Waschmittelbehälter
2. Display
Zeigt die Restzeit für den laufenden Waschvorgang und Fehlermeldungen an.
3. Wasch-Taste
Drücken Sie so oft diese Taste, bis die gewünschten Programmkomponenten angezeigt werden. (Sparen⁺ → Vorwäsche → Annullieren → Sparen⁻).
Hinweis: Die Programmkomponente Vorwäsche steht nur für Baumwolle/weiß, Baumwolle/bunt, Synthetik und Feinwäsche zur Verfügung.
- 3a. Optionstaste (P1005J, P1003J)
Drücken Sie so oft diese Taste, bis die gewünschten Programmkomponenten angezeigt werden. {Sparen⁻ → Spülen⁻ → Vorwäsche → (Sparen⁺+Spülen⁻) → (Spülen⁺+ Vorwäsche) → Annullieren → Sparen⁻}.
4. Spülen-Taste
Drücken Sie so oft diese Taste, bis die gewünschten Programmkomponenten angezeigt werden. (Wasser⁻ → Spülen⁻ → (Wasser⁺+Spülen⁻) → Annullieren → Wasser⁻).
5. Wahltaste für Schleudergeschwindigkeit
Drücken Sie so oft diese Taste, bis die gewünschte Schleuderoption angezeigt wird.

P1405J/P1403J	no, rh, 400, 600, 800, 1000, 1200, 1400 U/min
P1205J/P1203J	no, rh, 400, 600, 800, 1000, 1200 U/min
P1005J/P1003J	no, rh, 400, 600, 800, 1000 U/min

no: Ohne Schleudern, rh: Spülstop

Wenn Sie diese Taste während des Waschvorgangs drücken, wird die gewählte Geschwindigkeit im Display angezeigt.

Waschbetrieb

6. Temperaturwahltaste
Drücken Sie so oft diese Taste, bis die gewünschte Waschtemperatur im Display angezeigt wird (kaltes Wasser, 30°, 40°, 60° und 95°C). Wenn Sie diese Taste während des Waschvorgangs drücken, wird die gewählte Temperatur im Display angezeigt.
7. Startzeitvorwahl-Taste
Drücken Sie so oft diese Taste, bis die Zeitspanne angezeigt wird, nach deren Ablauf der Waschvorgang starten soll (wählbare Zeitspanne: 1 bis 24 Stunden in 1-Stunden-Schritten).
8. Tür-Taste (P1405J, P1205J, P1005J)
Drücken Sie diese Taste, um die Gerätetür zu öffnen.
Hinweis: Die Taste Tür funktioniert nur, wenn das Gerät bereits mit der Ein/Aus-Taste  eingeschaltet wurde.
9. Fuzzy-Control-Programmwahlschalter
Stellen Sie hier das gewünschte Waschprogramm ein. Folgende Programme stehen zur Auswahl:

Baumwolle/weiß, Baumwolle/bunt, Synthetik, Feinwäsche, Wolle, Kurzprogramm, Spülen+Schleudern, Schleudern, Abpumpen*
--

* P1405J, P1205J, P1403J, P1203J
10. Start/Pause-Taste
Drücken Sie diese Taste, um das gewählte Waschprogramm zu starten bzw. um ein laufendes Waschprogramm zu unterbrechen.
11. Ein/Aus-Taste 
Drücken Sie die Taste, um die Waschmaschine ein- bzw. auszuschalten. Wenn das Gerät 10 Minuten eingeschaltet war, ohne daß ein Waschprogramm läuft oder eine Taste gedrückt wurde, schaltet es sich automatisch aus.

Waschbetrieb

Übersicht über das Bedienfeld

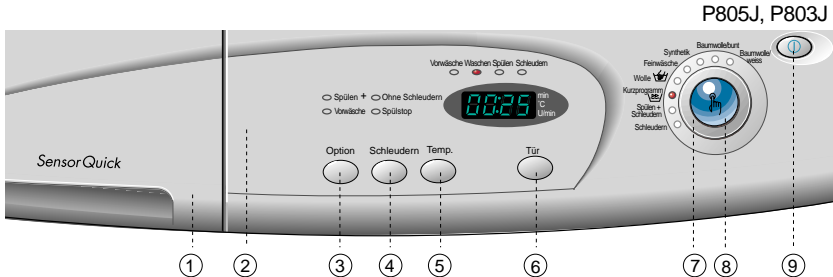

1. Waschmittelbehälter
2. Display
Zeigt die Restzeit für den laufenden Waschvorgang und Fehlermeldungen an.
3. Optionstaste
Drücken Sie so oft diese Taste, bis die gewünschten Programmkomponenten angezeigt werden. {Spülen+ → Vorwäsche → (Spülen+ + Vorwäsche) → Annullieren → Spülen+}.
Hinweis: Die Programmkomponente Vorwäsche steht nur für Baumwolle/weiß, Baumwolle/bunt, Synthetik und Feinwäsche zur Verfügung.
4. Wahlstaste für Schleudergeschwindigkeit
Drücken Sie so oft diese Taste, bis die gewünschte Schleuderoption angezeigt wird.

no, rh, 400, 600, 800 U/min

no: Ohne Schleudern, rh: Spülstop

Wenn Sie diese Taste während des Waschvorgangs drücken, wird die gewählte Geschwindigkeit im Display angezeigt.

5. Temperaturwahlstaste
Drücken Sie so oft diese Taste, bis die gewünschte Waschtemperatur im Display angezeigt wird (kaltes Wasser, 30°, 40°, 60° und 95°C).
Wenn Sie diese Taste während des Waschvorgangs drücken, wird die gewählte Temperatur im Display angezeigt.
6. Tür-Taste (P805J)
Drücken Sie diese Taste, um die Gerätetür zu öffnen.
Hinweis: Die Taste Tür funktioniert nur, wenn das Gerät bereits mit der Ein/Aus-Taste eingeschaltet wurde.
7. Fuzzy-Control-Programmwahlschalter
Stellen Sie hier das gewünschte Waschprogramm ein. Folgende Programme stehen zur Auswahl:

Baumwolle/weiß, Baumwolle/bunt, Synthetik, Feinwäsche, Wolle, Kurzprogramm, Spülen+Schleudern, Schleudern

8. Start/Pause-Taste
Drücken Sie diese Taste, um das gewählte Waschprogramm zu starten bzw. um ein laufendes Waschprogramm zu unterbrechen.
9. Ein/Aus-Taste
Drücken Sie die Taste, um die Waschmaschine ein- bzw. auszuschalten. Wenn das Gerät 10 Minuten eingeschaltet war, ohne daß ein Waschprogramm läuft oder eine Taste gedrückt wurde, schaltet es sich automatisch aus.

Waschbetrieb

Vor dem ersten Waschgang

Bevor Sie das erste Mal Wäsche waschen, muß die Waschmaschine zunächst einmal einen kompletten Waschzyklus ohne Wäschefüllung durchlaufen. Dazu gehen Sie wie folgt vor:

1. Drücken Sie die Ein/Aus-Taste ①.
2. Füllen Sie Waschmittel in die Kammer ② im Waschmittelbehälter.

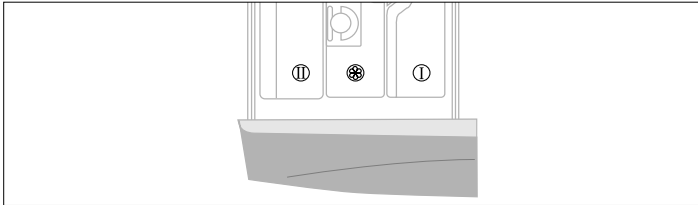

3. Drehen Sie den Wasserhahn am Wasserzulauf der Waschmaschine auf.
4. Drücken Sie so oft die Temperaturwahltaste, bis im Display die Waschtemperatur 40°C angezeigt wird.
5. Drücken Sie die Start/Pause-Taste.
 - Damit wird Wasser entfernt, daß nach dem Test beim Hersteller in der Maschine verblieben sein könnte.

Waschmittel verwenden

1. Öffnen Sie den Waschmittelbehälter.
2. Geben Sie Waschmittel in Kammer ② des Behälters.
3. Füllen Sie ggf. Weichspüler in Kammer ③.
4. Füllen Sie ggf. Vorwaschmittel in Kammer ①.

- Flüssigwaschmittel und Startzeitvorwahl (siehe "Waschstzeit" auf Seite 12). Geben Sie Flüssigwaschmittel nur dann in den Waschmittelbehälter, wenn Sie ein Waschprogramm direkt starten. Wenn Sie eine spätere Startzeit programmieren, empfehlen wir die Verwendung einer Dosierhilfe (z. B. Dosierkugel), die direkt mit der Wäsche in die Trommel gelegt wird. Andernfalls kann das Flüssigwaschmittel zähflüssig werden, so daß es zu langsam aus dem Waschmittelbehälter fließt und die Öffnungen des Behälters blockiert. Dies könnte auch zu üblen Gerüchen führen. Nach Beendigung des Waschprogramms nehmen Sie den Dosierbehälter aus der Trommel.

Bei Hinzufügen von Flüssigwaschmitteln verwenden Sie das Einsatzstück in den Waschmittelkammern. Verwenden Sie Dosierungshilfen, z. B. Dosierbecher oder -kugeln, wie man sie beim Kauf von Flüssigwaschmitteln häufig als kleine Beigabe erhält.

Waschen mit Fuzzy-Logic

Das Fuzzy-Logic-System Ihrer neuen Waschmaschine vereinfacht das Waschen erheblich. Dieses System bietet eine automatische Steuerung von Waschprogrammen. Wenn Sie ein Waschprogramm wählen, stellt die Maschine selbsttätig die richtige Waschttemperatur, Zeit und Geschwindigkeit ein.

Wenn Sie Wäsche mit Fuzzy-Logic-System waschen möchten:

1. Drehen Sie den Wasserhahn für den Wasserzulauf der Waschmaschine auf.
2. Drücken Sie die Ein-/Aus-Taste (⊖).
3. Drücken Sie die Taste Tür. (P1405J, P1205J, P1005J, P805J)

Hinweis: Die Taste Tür funktioniert nur, wenn das Gerät bereits mit der Ein-/Aus-Taste (⊖) eingeschaltet wurde.

4. Öffnen Sie die Gerätetür.
5. Legen Sie die Wäsche in die Waschtrommel ein.
6. Schließen Sie die Gerätetür.
7. Geben Sie Waschmittel, Weichspüler und ggf. Waschmittel für die Vorwäsche in die entsprechenden Waschmittelkammern.

Hinweis: Der Vorwaschgang kann nur bei den Waschprogrammen Baumwolle/weiß, Baumwolle/bunt, Synthetik und Feinwäsche eingestellt werden. Ein Vorwaschgang ist nur bei starker Verschmutzung der Wäsche erforderlich. Weitere Informationen zur Verwendung des Vorwaschganges finden Sie im Abschnitt "Vorwaschgang einstellen" auf Seite 11.

8. Stellen Sie am Programmwahlschalter das für Ihre Wäsche geeignete Waschprogramm ein: Baumwolle/weiß, Baumwolle/bunt, Synthetik, Feinwäsche, Wolle, Kurzprogramm (Schnellwaschprogramm), Spülen + Schleudern, Schleudern, Abpumpen (P1405J, P1403J, P1205J, P1203J).



Die Anzeige des gewählten Waschprogramms leuchtet.

9. Sie können jetzt die Waschttemperatur, die Schleudergeschwindigkeit und die Startzeit mit der entsprechenden Taste angeben.
10. Starten Sie den Waschvorgang, indem Sie die Start-/Pause-Taste drücken. Die Anzeige Startzeitvorwahl blinkt. Der Timer läuft, bis die eingestellte Zeit abgelaufen ist; dann beginnt der Waschvorgang.

Nach Beendigung des Waschvorgangs:

Zehn Minuten nach Abschluß des Waschzyklus wird der Strom automatisch ausgeschaltet.

1. Drücken Sie die Taste Tür. (P1405J, P1205J, P1005J, P805J)

Hinweis: Die Tür kann erst 3 Minuten nach dem Abschalten der Maschine oder der Stromversorgung geöffnet werden. (P1403J, P1203J, P1003J, P803J)

2. Nehmen Sie die Wäsche aus der Waschtrommel heraus.

Vorwaschgang einstellen

Der Vorwaschgang kann nur bei den Waschprogrammen 'Baumwolle', 'Synthetik' oder 'Feinwäsche' eingestellt werden.

Gehen Sie dazu wie folgt vor:

1. Geben Sie das Waschmittel für die Vorwäsche in die Kammer ① des Waschmittelbehälters.
2. Wählen Sie das Waschprogramm (Baumwolle/weiss, Baumwolle/bunt, Synthetik oder Feinwäsche).
3. Drücken Sie so oft die Wasch- oder Optionstaste, bis die Anzeige "Vorwäsche" auf dem Bedienfeld aufleuchtet.
4. Drücken Sie die Start/Pause-Taste, um den Waschvorgang zu starten.

Optionen auswählen

Wasser + (P1405J, P1403J, P1205J, P1203J)

Bei dieser Option wird für den Spülgang mehr Wasser verwendet.

Diese Funktion eignet sich besonders für Babywäsche und sollte in Gegenden mit sehr weichem Wasser verwendet werden.

Sparen + (P1405J, P1403J, P1205J, P1203J, P1005J, P1003J)

Sparen+ ist nur mit den Programmen Baumwolle/weiss, Baumwolle/bunt, Synthetik und Feinwäsche möglich. Bei dieser Option werden Heizdauer und -temperatur herabgesetzt.

Verwenden Sie diese Option bei leicht verschmutzter Wäsche, um Energie zu sparen.

Spülen +

Ihre Maschine durchläuft einen zusätzlichen Spülgang.

Das Waschprogramm wird entsprechend verlängert.

Ohne Schleudern

Nach dem letzten Abpumpen wird kein Schleudergang mehr durchgeführt.



Spülstop

Die Wäsche bleibt im letzten Spülwasser.

Vor dem Herausnehmen der Wäsche müssen Sie entweder "Abpumpen" oder "Schleudern" wählen.

Mit manuellen Einstellungen waschen

Sie können die Einstellungen für den Waschvorgang auch manuell wählen, ohne die Fuzzy-Logic-Programme zu verwenden. Gehen Sie dazu wie folgt vor:

1. Drehen Sie den Wasserhahn für den Wasserzulauf der Waschmaschine auf.
2. Drücken Sie die Ein-/Aus-Taste , um die Waschmaschine einzuschalten.
3. Drücken Sie die Taste Tür. (P1405J, P1205J, P1005J, P805J)
Hinweis: Die Taste Tür funktioniert nur, wenn das Gerät bereits mit der Ein-/Aus-Taste  eingeschaltet wurde.
4. Öffnen Sie die Gerätetür.
5. Legen Sie die Wäsche in die Waschtrommel ein.
6. Schließen Sie die Gerätetür.
7. Geben Sie Waschmittel, Weichspüler und ggf. Waschmittel für die Vorwäsche in die entsprechenden Waschmittelkammern.
8. Drücken Sie so oft die Temperaturwahltaste, bis sie die gewünschte Waschtemperatur im Display angezeigt wird (kaltes Wasser, 30°, 40°, 60° und 95°C).
9. Drücken Sie so oft die Taste für Schleudergeschwindigkeit, bis die gewünschte Schleuderoption im Display angezeigt wird [Ohne Schleudern, Spülstop, 400, 600, 800, ... Umdrehungen/Minute].

Hinweis: Wenn Sie die Option Spülstop wählen, können Sie Kleidungsstücke im tropfnassen Zustand aus der Maschine nehmen.
no: ohne Schleudern, rh: Spülstop.

10. Drücken Sie so oft die Wasch- oder Optionstaste, bis die gewünschte Funktion gewählt ist: Vorwäsche (nur für Baumwolle/weiß, Baumwolle/bunt, Synthetik und Feinwäsche), Wasser*, Spülen*, Sparen*.

P1405J/P1403J P1205J/P1203J	Sparen*, Vorwäsche, Wasser*, Spülen*
P1005J/P1003J	Sparen*, Vorwäsche, Spülen*
P805J/P803J	Vorwäsche, Spülen*

11. Drücken Sie die Start/Pause-Taste, um den Waschvorgang zu starten.

Nach Beendigung des Waschvorgangs:

1. Drücken Sie die Taste Tür. (P1405J, P1205J, P1005J, P805J)
Hinweis: Die Tür kann erst 3 Minuten nach dem Abschalten der Maschine oder der Stromversorgung geöffnet werden. (P1403J, P1203J, P1003J, P803J)
2. Nehmen Sie die Wäsche aus der Waschtrommel heraus.

Waschstartzeit einstellen (P1405J, P1403J, P1205J, P1203J, P1005J, P1003J)

Sie können eine Zeit von einer Stunde bis 24 Stunden einstellen, nach deren Ablauf der Waschvorgang starten sollen. Dazu gehen Sie wie folgt vor:

1. Stellen Sie das gewünschte Waschprogramm manuell oder mit dem Programmwahlschalter ein.
2. Drücken Sie so oft die Taste Startzeitvorwahl, bis im Display die Zeitspanne angezeigt wird, nach deren Ablauf der Waschvorgang beginnen soll.
3. Drücken Sie die Start/Pause-Taste. Die Anzeige Startzeitvorwahl blinkt. Der Timer läuft, bis die eingestellte Zeit abgelaufen ist; dann beginnt der Waschvorgang.
4. Wenn Sie die Startzeitvorwahl wieder löschen möchten, drücken Sie die Ein-/Aus-Taste . Anschließend schalten Sie die Waschmaschine wieder ein.

Tips und Hinweise zum Waschen

Sortieren der Wäsche: Sortieren Sie die Schmutzwäsche nach folgenden Kriterien:

- **Pflegesymbole/Gewebeart:** Sortieren Sie die Wäsche nach Gewebeart in Baumwolle, Mischgewebe, synthetische Gewebe, Seide, Wollstoffe und Rayon.
- **Farbe:** Trennen Sie weiße Wäsche von der Buntwäsche. Waschen Sie neue bunte Wäschestücke getrennt.
- **Größe:** Wenn Sie Wäschestücke unterschiedlicher Größe zusammen waschen, verbessert sich die Waschleistung und damit auch die Waschwirkung.
- **Empfindlichkeit:** Waschen Sie empfindliche Textilien (z. B. reine Schurwolle, Gardinen und Bekleidungsstücke aus Seide, soweit maschinenwaschbar) separat und stellen Sie dazu das Waschprogramm für Feinwäsche ein. Überprüfen Sie vor dem Waschen die Etiketten mit den Pflegesymbolen an den Wäschestücken. Eine Erklärung der Pflegesymbole finden Sie auf der Seite 20. Weitere Informationen zu den Waschprogrammen siehe Seite 19.

Entleeren der Taschen: Münzen, Sicherheitsnadeln und ähnliche Gegenstände können außer den Wäschestücken auch die Trommel der Waschmaschine und den Laugenbehälter beschädigen.

Verschlüsse: Achten Sie beim Waschen von Wäschestücken mit Schnallen, Haken oder Druckknöpfen darauf, daß lose Teile zusammengeknotet werden, so daß sie nicht hängenbleiben können. Dies gilt auch für Gürtel.

Vorwäsche bei Baumwollgeweben: Ihre neue Waschmaschine, in Verbindung mit einem modernen Vollwaschmittel verwendet, erzielt schon von sich aus perfekte Waschergebnisse und spart damit Energie, Zeit, Wasser und Waschmittel. Bei besonders stark verschmutzten Wäschestücken aus Baumwollgewebe empfiehlt es sich jedoch, das Vorwaschprogramm zusammen mit einem Waschmittel auf Protein-Basis einzusetzen.

Füllmenge: Überladen Sie die Waschmaschine nicht, sonst wird die Wäsche nicht richtig sauber. Die folgende kleine Tabelle enthält Angaben zur Füllmenge für verschiedene Gewebearten.

Gewebeart	Füllmenge
Buntwäsche/Baumwolle	
- leicht bis mittelmäßig verschmutzt	5,5 kg
- stark verschmutzt	5,5 kg
Synthetische Gewebe	2,5 kg
Feinwäsche	2 kg
Wolle	1,5 kg

Tips zum Waschmittel: Wählen Sie das geeignete Waschmittel nach folgenden Gesichtspunkten aus: Gewebeart (Baumwolle, synthetische Gewebe, Feinwäsche, Wolle), weiße Wäsche, Buntwäsche, Wascht Temperatur, Verschmutzungsgrad und -typ. Verwenden Sie stets speziell für Waschmaschinen entwickelte Waschmittel mit geringer Schaumbildung.

Folgen Sie den Anweisungen des Waschmittel-Herstellers in Bezug auf das Gesamtgewicht der zu waschenden Schmutzwäsche, des Verschmutzungs- und des Wasserhärtegrades in Ihrer Gegend. Im Zweifelsfall kann das Wasserwerk darüber Auskunft geben, welchen Härtegrad das Wasser hat.

Hinweis:

Bewahren Sie Waschmittel und Zusätze an einem sicheren, kühlen Ort außerhalb der Reichweite von Kindern auf.

Reinigung und Pflege

Restwasser manuell aus der Waschmaschine ablassen

1. Ziehen Sie den Netzstecker der Waschmaschine aus der Steckdose.
2. Entfernen Sie die Schutzleiste unten an der Waschmaschinen-Vorderseite vorsichtig, indem Sie sie mit einem Schraubendreher o.ä. abhebeln.

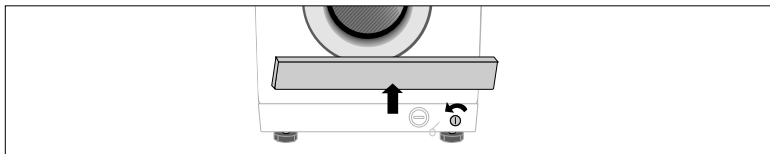

3. Drehen Sie den Verschluss des Restwasser-Ablafschauchs nach links, um ihn zu lösen. Ziehen Sie den Schlauch am Verschluss langsam und vorsichtig etwa 20 cm heraus.

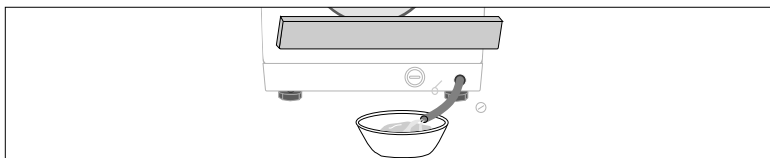

4. Lassen Sie das Restwasser in eine flache Schale ab.
5. Schieben Sie den Restwasser-Ablafschlauch vorsichtig wieder in seine ursprüngliche Position im Gerät. Befestigen Sie den Verschluss, indem Sie ihn nach rechts drehen.
6. Setzen Sie die Schutzleiste wieder auf.

Wenn die Waschmaschine eingefroren ist

Falls die Temperatur am Aufstellort der Waschmaschine so weit gefallen ist, daß Restwasser in der Maschine gefroren ist, gehen Sie wie folgt vor.

1. Ziehen Sie den Netzstecker der Waschmaschine aus der Steckdose.
2. Gießen Sie warmes Wasser auf den Anschluß am Wasserzulauf, um den Wasserzufuhrschlauch lösen zu können.
3. Nehmen Sie den Wasserzufuhrschlauch ab und legen Sie ihn in warmes Wasser.
4. Gießen Sie warmes Wasser in die Waschmaschinentrommel und lassen Sie es 10 Minuten lang einwirken.
5. Schließen Sie den Wasserzufuhrschlauch wieder an die Waschmaschine und den Wasserzulauf an. Überprüfen Sie, ob Wasserzufuhr und Wasserableitung normal funktionieren.

Reinigung und Pflege

Außenflächen der Waschmaschine reinigen

1. Wischen Sie die Außenflächen und das Bedienfeld der Waschmaschine mit einem angefeuchteten weichen Lappen ab. Verwenden Sie keine scheuernden Reinigungsmittel, diese können die Oberfläche zerkratzen.
2. Wischen Sie mit einem trockenen weichen Lappen nach.
3. Gießen Sie kein Wasser auf bzw. über die Waschmaschine.

Waschmittelbehälter reinigen

1. Drücken Sie den Entriegelungshebel im Inneren des Waschmittelbehälters. Ziehen Sie den Waschmittelbehälter dann ganz aus dem Gerät heraus.

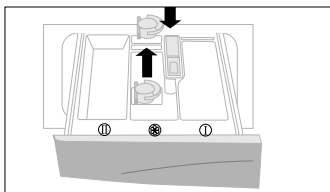

2. Ziehen Sie das Abfluelement in der Kammer ⊗ nach oben ab.
3. Waschen Sie alle Teile unter fließendem Wasser.
4. Reinigen Sie die Kammern des Waschmittelbehälters mit einer alten Zahnbürste.
5. Setzen Sie das Abfluelement und die Trennwand für Flüssigwaschmittel wieder in der Originalposition ein.
6. Schieben Sie den Waschmittelbehälter wieder in die Waschmaschine.
7. Lassen Sie bei leerer Trommel ein Spülprogramm durchlaufen.

Schmutzfilter reinigen

Reinigen Sie den Schmutzfilter zwei- oder dreimal pro Jahr bzw. nach Bedarf.

1. Nehmen Sie die Schutzleiste unten an der Waschmaschinen-Vorderseite ab.
2. Schrauben Sie den Filterdeckel ab und ziehen Sie ihn aus dem Gerät (siehe "Restwasser manuell aus der Waschmaschine ablassen" auf Seite 14).
3. Schrauben Sie den Filterdeckel los, und nehmen Sie ihn aus der Maschine.

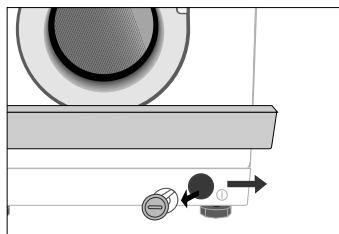
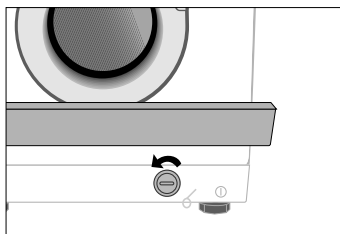

4. Reinigen Sie den Filterdeckel unter fließendem Wasser. Entfernen Sie etwaige Fremdkörper. In der Waschmaschine befindet sich hinter dem Filterdeckel das Propellerrad der Absaugpumpe. Stellen Sie sicher, daß dieses Rad nicht blockiert ist. Schrauben Sie den Filterdeckel wieder auf.
5. Setzen Sie die Schutzleiste wieder auf.

Reinigung und Pflege

Sieb am Wasserzulauf reinigen

Reinigen Sie das Sieb am Wasserzulauf einmal im Jahr oder wenn Sie folgende Fehlermeldung im Display sehen:



Dazu gehen Sie wie folgt vor:

1. Stellen Sie die Wasserzufuhr zur Waschmaschine ab.
2. Lösen Sie die Schraubverbindung des Wasserzufuhrschlauchs an der Waschmaschinen-Rückseite.
3. Ergreifen Sie das Sieb im blauen Zulaufanschluß der Waschmaschine mit einer Flachzange und ziehen Sie es vorsichtig heraus. Spülen Sie es unter fließendem Wasser so lange ab, bis es ganz sauber ist. Reinigen Sie auch die Innen- und Außenseite des blauen Zulaufanschlusses.

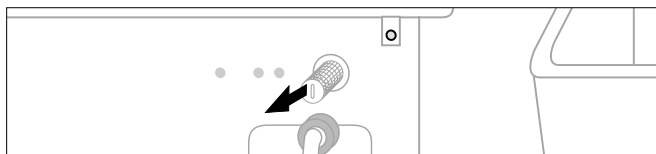

4. Schieben Sie das Sieb wieder in den Zulaufanschluß.
5. Schrauben Sie den Wasserzufuhrschlauch wieder am Zulaufanschluß fest.
6. Drehen Sie den Hahn der Wasserzufuhr auf und überprüfen Sie, ob der Anschluß dicht ist.

Probleme und Lösungen

Die Waschmaschine startet nicht.

- Ist die Gerätetür fest geschlossen?
- Ist die Waschmaschine an eine Steckdose angeschlossen?
- Ist der Wasserhahn am Wasserzulauf aufgedreht?
- Haben Sie die Start/Pause-Taste gedrückt?

Kein Wasser oder unzureichende Wasserzufuhr.

- Überprüfen Sie, ob der Wasserhahn am Wasserzulauf aufgedreht ist.
- Überprüfen Sie, ob der Wasserzufuhrschlauch eingefroren ist.
- Überprüfen Sie, ob der Wasserzufuhrschlauch geknickt ist.
- Überprüfen Sie, ob das Sieb am Wasserzulauf verstopft ist.

Das Waschmittel wurde beim Waschvorgang gar nicht oder nicht vollständig aus dem Waschmittelbehälter ausgespült.

- Überprüfen Sie, ob die Waschmaschine mit ausreichend Wasserdruck läuft.
- Geben Sie das Waschmittel in die Mitte der jeweiligen Kammer, möglichst weit entfernt vom Rand.

Die Waschmaschine vibriert oder läuft zu geräuschvoll.

- Stellen Sie sicher, daß die Waschmaschine gerade steht. Falls die Stellfläche uneben ist, können Sie die Stellfüße entsprechend regulieren (siehe Seite 3).
- Überprüfen Sie, ob alle Transportsicherungen entfernt wurden (siehe Seite 3).
- Berührt die Waschmaschine andere Geräte oder Gegenstände?
- Überprüfen Sie, ob die Wäsche in der Trommel verteilt ist oder einseitig auf der Trommel aufliegt.

Das Wasser wird nicht abgepumpt oder die Schleuder funktioniert nicht.

- Überprüfen Sie, ob der Abflußschlauch vielleicht geknickt oder zusammengedrückt ist.
- Überprüfen Sie, ob der Schmutzfilter verstopft oder das Propellerrad blockiert ist (siehe Seite 16).

Die Taste Tür funktioniert nicht. (P1405J, P1205J, P1005J, P805J)

1. Ziehen Sie den Netzstecker der Waschmaschine aus der Steckdose.
2. Pumpen Sie das Wasser aus der Waschmaschine ab.
3. Entfernen Sie die Schutzleiste unten an der Waschmaschinen-Vorderseite vorsichtig, indem Sie sie mit einem Schraubenzieher o.ä. abhebeln, und legen Sie sie beiseite.
4. Ziehen Sie an der orangefarbenen Kunststoffflasche, um die Gerätetür zu öffnen.

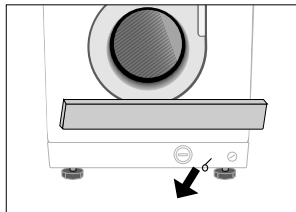

Fehlermeldungen

Dargestellter Fehler Lösung



Schließen Sie die Gerätetür.



- Überprüfen Sie, ob der Wasserhahn am Wasserzulauf aufgedreht ist.
- Prüfen Sie den Wasserdruck.



- Reinigen Sie den Schmutzfilter.
- Überprüfen Sie, ob der Abflußschlauch korrekt installiert ist.



Diese Fehlermeldung deutet auf eine ungleichmäßige Verteilung der Wäsche in der Waschtrommel hin.

Das kann vor allem dann auftreten, wenn ein einzelnes Wäschestück, z. B. ein Bademantel oder ein Jeanshose, gewaschen wird. Waschen Sie möglichst stets mehrere Wäschestücke zusammen, so daß die Wäsche sich gleichmäßig in der Trommel verteilen kann.



- Überprüfen Sie, ob des Ende des Abflußschlauchs zu tief verlegt ist. (Überprüfen Sie die Halterung des Abflußschlauchs an der Rückseite der Waschmaschine.)
- Überprüfen Sie, ob des Ende des Abflußschlauchs unter Wasser liegt.

Bevor Sie sich über Ihren Fachhändler an den Kundendienst wenden:

1. Versuchen Sie, das Problem anhand der obigen Hinweise selbst zu lösen (siehe "Probleme und Lösungen" und "Fehlermeldungen").
2. Starten Sie das Programm, um zu sehen, ob sich der Fehler wiederholt.
3. Falls der Fehler erneut auftritt, setzen Sie sich mit dem Kundendienst in Verbindung.

Samsung-Hotline: 0180 -5-12-12-13

Fax: 0180-5-12-12-14

Übersicht über die Waschprogramme

Programm	Max. Wäschemenge (in kg)	Waschmittel und Weichspüler			Max. Temperatur (in °C)	Max. Schleudergeschwindigkeit (U/min)				Startzeitvorwahl	Funktion	Wasser (l)	Leistungsaufnahme (kWh)
		Vorwäsche	Hauptwaschgang	Weichspülen		P1405J P1403J	P1205J P1203J	P1005J P1003J	P805J P803J		Vorwäsche		
Baumwolle/ weiss	5,5	*	ja	*	95	1400	1200	1000	800	*	*	49	1,82
Baumwolle/ bunt	5,5	*	ja	*	60	1400	1200	1000	800	*	*	49	0,95
Synthetik	2,5	*	ja	*	60	800	800	800	800	*	*	50	0,72
Feinwäsche	2	*	ja	*	40	600	600	600	600	*	*	53	0,49
Wolle	1,5	-	ja	*	40	400	400	400	400	*	-	59	0,52
Kurzprogramm	2	-	ja	*	40	1000	1000	1000	800	*	-	38	0,57

Programm	Geeignet für
Baumwolle/ weiss	durchschnittlich oder leicht verschmutzte Baumwollsachen, Bettwäsche, Tischtücher, Unterwäsche, Handtücher, Hemden usw.
Baumwolle/ bunt	durchschnittlich oder leicht verschmutzte Baumwollsachen, Bettwäsche, Tischtücher, Unterwäsche, Handtücher, Hemden usw.
Synthetik	leicht oder durchschnittlich verschmutzte Blusen, Hemden usw. aus Polyester (Diolen, Trevira), Polyamid (Perlon, Nylon) oder ähnliche Mischgewebe.
Feinwäsche	empfindliche Vorhangstoffe, Kleider, Röcke, Hemden und Blusen.
Wolle	nur in der Waschmaschine waschbare Wollstoffe mit Etikett "Reine Schurwolle".
Kurzprogramm	leicht verschmutzte Baumwollsachen oder Leinenblusen, Hemden, dunkelfarbige Frottee-Stoffe, bunte Leinenartikel, Jeans usw.

1. Mit Vorwäsche verlängert sich das Waschprogramm um etwa 15 Minuten.
2. Die Programmdauer wurde entsprechend der Norm IEC 456 ermittelt.
3. Da die in der Tabelle oben und in den technischen Daten angegebenen Werte z. T. von Bedingungen wie Wasserdruck, Temperatur, Wäschemenge usw. abhängen, können je nach Bedingungen leicht abweichende Werte auftreten.

Anhang

Erklärung der Pflegesymbole

	Normalwaschgang		Nicht heiß bügeln (max. 100°C)
	Schonwaschgang		Nicht bügeln
			Trockenreinigung mit allen Lösenmitteln möglich
			Trockenreinigung mit Feuerzeugbenzin, reinem Alkohol oder R113
			Trockenreinigung mit Kerosin, reinem Alkohol oder R113
			Keine Trockenreinigung möglich
	Handwäsche		Liegend trocknen
	Nicht waschen (nur Trockenreinigung)		Kann zum Trocknen aufgehängt werden
	Chlorbleiche möglich		Zum Trocknen auf einen Kleiderbügel hängen
	Chlorbleiche nicht möglich		Wäschetrockner: Trocken mit normaler thermischer Belastung
	Heiß bügeln (max. 200°C)		Wäschetrockner: Trocken mit reduzierter thermischer Belastung
	Mäßig heiß bügeln (max. 150°C)		Trocknen im Wäschetrockner nicht möglich

Wichtige Hinweise zum Netzanschluß

Zur Verringerung der Gefahr von Brandschäden und -verletzungen, elektrischen Schlägen und anderen Verletzungen beachten Sie bitte folgende Sicherheitsregeln:

- Schließen Sie die Waschmaschine nur an die Art von Stromquelle an, die auf dem Typenschild spezifiziert ist. Sollten Sie die Daten Ihrer Stromversorgung nicht kennen, erkundigen Sie sich bei Ihrem Vertragshändler oder dem örtlichen Elektrizitätswerk.
- Schützen Sie Ihr Netzkabel. Generell sollten Netzkabel mit dafür vorgesehenen Klammern fixiert werden, um zu vermeiden, daß jemand versehentlich auf sie tritt oder daß sie durch Gegenstände abgequetscht werden. Achten Sie besonders auf den Zustand der Kabel am Stecker, an Gehäusen und am Austritt aus dem Gerät.
- Schließen Sie keine zu hohen Verbrauchsquellen an die Steckdose oder an Verlängerungskabel an. Ansonsten besteht die Gefahr von Bränden oder elektrischen Schlägen.

Umweltschutz-Hinweise

- Dieses Gerät ist aus wiederverwertbaren Materialien hergestellt. Beachten Sie bitte die geltenden Normen und Gesetze, wenn Sie Altgeräte entsorgen. Schneiden Sie das Netzkabel durch, damit die Waschmaschine nicht mehr an eine Stromquelle angeschlossen werden kann. Entfernen Sie die Gerätetür, um zu verhindern, daß spielende Kinder sich versehentlich in der Trommel einschließen.
- Dosieren Sie Waschmittel sparsam. Überschreiten Sie die auf den Waschmittelpackungen angegebene empfohlene Waschmittelmenge nicht.
- Verwenden Sie nur dann Fleckentferner und Bleichmittel, wenn es unbedingt notwendig ist.
- Waschen Sie möglichst immer die volle für das jeweilige Waschprogramm angegebene Wäschemenge (siehe "Maximale Wäschemenge" auf Seite 19). Auf diese Weise nutzen Sie die Waschmaschine optimal und sparen Wasser und Strom.

Konformitätshinweise

Das Gerät entspricht den europäischen Sicherheitsnormen sowie der EG-Bestimmung 93/68 und der Norm EN 60335.

Technische Daten

Typ	Waschmaschine mit Frontzuladung					
Abmessungen (B x T x H)	598 mm x 550 mm x 844 mm					
Wasserdruck	50 kPa - 800 kPa					
Gewicht	75 kg					
Wasch- und Schleuderkapazität	5,5 kg (Trockenwäsche)					
Leistungsaufnahme	Waschen		220 V		180 W	
			220 V		180 W	
	Waschen und Aufheizen		220 V		2000 W	
			220 V		2400 W	
	Schleudern	Modell	P1405J	P1205J	P1005J	P805J
			P1403J	P1203J	P1003J	P803J
	220 V	550 W	550 W	500 W	430 W	
Pumpen		34 W				
Wasserverbrauch	49 Liter (Standardwaschgang)					
Schleuder-Drehzahl	Modell	P1405J	P1205J	P1005J	P805J	
		P1403J	P1203J	P1003J	P803J	
	U/min	1400	1200	1000	800	
Verpackungsgewicht	Papier	2,6 kg				
	Kunststoff	0,9 kg				

*Falls Sie Hilfe vom
Kundendienst benötigen:*

- Bitte wenden Sie sich über Ihren Fachhändler an den Kundendienst und geben Sie Namen, Adresse und Telefonnummer an.



Code No : DC68-00703A-DW
XEG/YMY