



WF6604NH(A/C/D/F/G/H/R/S/TV/W/Z)(G)
WF6612NH(A/C/D/F/G/H/R/S/TV/W/Z)(G)
WF6614NH(A/C/D/F/G/H/R/S/TV/W/Z)(G)

Waschmaschine

Benutzerhandbuch



100%
Recycled Paper

Dieses Handbuch ist zu 100% auf Recyclingpapier gedruckt.

imagine the possibilities

Vielen Dank, dass Sie sich für dieses Gerät von Samsung entschieden haben.
Wenn Sie umfassenderen Service wünschen, registrieren Sie Ihr Gerät unter

www.samsung.com/register



Features Ihrer neuen Waschmaschine von Samsung

Mit dieser neuen Maschine macht Wäsche waschen richtig Spaß. Abgesehen von der extrem großen Waschkapazität und der hohen Energieeffizienz verfügt Ihre neue Samsung-Waschmaschine über alle Features, mit denen eine langweilige Pflicht zu einem Vergnügen wird.

- **Babywäsche**

Ihre Samsung-Waschmaschine bietet Waschprogramme, mit denen die Kleidung von Kindern mit empfindlicher Haut besonders geschützt wird.

Diese Programme sorgen für geringere Hautreizungen bei Kindern, da Waschmittelrückstände minimiert werden. Außerdem klassifizieren diese Programme die Wäsche nach ihrem Typ, und die Wäsche wird dann entsprechend den Wascheigenschaften durchgeführt. Dadurch fühlen sich die Kinder immer frisch und sauber, wenn sie ihre Kleidung anziehen.

- **Kindersicherung**

Mit der Kindersicherung wird dafür gesorgt, dass keine neugierigen Kinderhände in die Trommel der Waschmaschine greifen.

Die Sicherheitsfunktion stellt sicher, dass Ihre Kinder nicht mit dem Gerät spielen und dabei in den Waschvorgang eingreifen. Zudem werden Sie gewarnt, wenn sie auslöst.

- **Programmendevorwahl**

Sie können den Start eines Waschprogramms in Schritten von 1 Stunde um maximal 19 Stunden verzögern. Das verbessert die Nutzungsmöglichkeiten für Ihre Waschmaschine, insbesondere, wenn Sie das Haus verlassen müssen.

- **Kurzprogramm**

Keine Zeit? Mit dem Kurzprogramm von weniger als 30 Minuten Dauer haben Sie die Wäsche schnell erledigt.

Dieses Waschprogramm dauert nur 29 Minuten und ist bestens geeignet, wenn Sie nur wenig Zeit für den Haushalt haben. Mit diesem Waschgang sind Ihre Lieblingssachen schon in 29 Minuten wieder sauber. Garantiert!

- **Handwäsche**

Die besondere Pflege ergibt sich aus der Wahl der am besten geeigneten Temperatur, den sanften Waschbewegungen und der Verwendung der richtigen Wassermenge.

- **Keramisches Heizelement für mehr Haltbarkeit und Energieeinsparung (spezielle Modelle)**

Unser wirklich innovatives keramisches Heizelement ist doppelt so haltbar wie herkömmliche Heizvorrichtungen.

Damit sparen Sie Geld für Reparaturen. Außerdem beseitigt es Ablagerung von kalkreichem Wasser und spart so Energie.



- **Weite Türöffnung**

Extraweite Türöffnung, damit Sie bequem hineinschauen können! Sie können Ihre Wäsche ganz einfach hereingeben und herausnehmen. Das gilt besonders für große Wäschestücke wie Bettwäsche, Handtücher usw.

Dieses Handbuch enthält wichtige Informationen bezüglich des Anschlusses, der Verwendung und der Pflege Ihrer neuen Samsung-Waschmaschine. Lesen Sie die darin enthaltenen Beschreibungen der Bedieneinheit, die Anweisungen zur Bedienung der Waschmaschine und die Tipps, wie Sie das Meiste aus ihren modernen Features und Funktionen herausholen. Im Abschnitt „**Fehlerbehebung und Informationscodes**“ auf Seite 33 erfahren Sie, was zu tun ist, wenn es doch einmal zu einer Störung Ihrer neuen Waschmaschine kommt.

Sicherheitsinformationen

Wir beglückwünschen Sie zum Kauf Ihrer neuen Samsung ActivFresh™ Waschmaschine. Diese Anleitung enthält wichtige Informationen über die Installation, den Gebrauch und die Pflege Ihrer Waschmaschine. Bitte lesen Sie diese Bedienungsanleitung in Ruhe durch – nur so können Sie von den vielfältigen Funktionen und Vorteilen Ihrer Waschmaschine profitieren.











DAS MÜSSEN SIE ÜBER DIE SICHERHEITSHINWEISE WISSEN

Bitte lesen Sie diese Bedienungsanleitung vollständig durch, damit Sie wissen, wie die umfassenden Funktionen und Merkmale Ihrer neuen Waschmaschine sicher und effizient benutzt werden, und bewahren Sie die Bedienungsanleitung in der Nähe der Waschmaschine auf, damit Sie sie jederzeit parat haben. Verwenden Sie die Waschmaschine nur für den in der vorliegenden Bedienungsanleitung angegebenen Zweck.

Die in dieser Bedienungsanleitung enthaltenen Warnhinweise und die wichtigen Sicherheitshinweise decken nicht alle Bedingungen und Situationen, die auftreten können, ab. Es liegt in Ihrer Verantwortung, bei Installation, Pflege und Gebrauch Ihrer Waschmaschine Ihren gesunden Menschenverstand sowie Vorsicht und Sorgfalt walten zu lassen. Die vorliegende Bedienungsanleitung gilt für mehrere Modelle; Ihre Waschmaschine kann deshalb leicht von der in dieser Bedienungsanleitung beschriebenen Maschine abweichen und manche Warnzeichen gelten unter Umständen für Sie nicht. Bei Fragen oder Unklarheiten wenden Sie sich bitte an Ihr nächstes Servicezentrum oder informieren Sie sich unter www.samsung.com.

WICHTIGE SICHERHEITSSYMBOLLE UND VORSICHTSMASSREGELN

Bedeutung der Symbole und Zeichen in dieser Bedienungsanleitung:

 ACHTUNG	Gefahren oder unsichere Handlungsweisen, die zu schweren oder tödlichen Verletzungen und/oder Sachbeschädigung führen können.
 VORSICHT	Gefahren oder unsichere Handlungsweisen, die zu Verletzungen und/oder Sachbeschädigung führen können.
 VORSICHT	Um das Risiko einer Selbstentzündung, Explosion, eines Stromschlages oder einer Verletzung zu vermindern, befolgen Sie diese grundlegenden Sicherheitsvorschriften:
	NICHT versuchen.
	NICHT zerlegen.
	NICHT berühren.
	Anweisungen genau beachten.
	Stecker aus der Steckdose ziehen.
	Erdung der Maschine sicherstellen, um Stromschläge zu verhindern.
	Servicezentrum um Hilfe bitten.
	Hinweis

Diese Warnzeichen sollen Sie und andere vor Verletzungen schützen.

Bitte halten Sie sie genau ein.

Studieren Sie diesen Abschnitt genau und bewahren Sie ihn dann an einem sicheren Ort auf, wo er griffbereit ist.

-  Lesen Sie alle Anweisungen aufmerksam durch, ehe Sie Ihre Waschmaschine benutzen.

Wie bei jedem Gerät, das mit elektrischem Strom betrieben wird, gibt es gewisse Gefahren. Für den sicheren Betrieb der Waschmaschine machen Sie sich mit der Bedienung vertraut und benutzen die Waschmaschine mit entsprechender Vorsicht.



Das Gerät ist nicht für den Gebrauch durch Personen (und Kinder) mit verminderten körperlichen, geistigen oder sensorischen Fähigkeiten oder fehlender Erfahrung gedacht, es sei denn, sie werden von einer für ihre Sicherheit verantwortlichen Person beaufsichtigt oder im sicheren Gebrauch des Geräts angeleitet.

Kinder müssen beaufsichtigt werden und dürfen nicht mit dem Gerät spielen.

Wenn das Netzkabel defekt oder beschädigt ist, muss es vom Hersteller, von einer autorisierten Servicestelle oder von einem hinreichend qualifizierten Fachmann ersetzt werden. Andernfalls können erhebliche Gefahren für den Benutzer entstehen.

Das Gerät sollte so aufgestellt werden, dass der Netzstecker, die Wasserhähne und die Ablaufleitungen zugänglich sind.

Waschmaschinen mit Belüftungsöffnungen im Boden müssen so aufgestellt werden, dass die Belüftungsöffnungen nicht durch Teppiche oder andere Gegenstände blockiert werden.

Verwenden Sie neue Schlauchsätze. Gebrauchte Schlauchsätze sollten nicht wiederverwendet werden.

DAS WEEE-ZEICHEN



Korrekte Entsorgung dieses Produktes (Elektro- und Elektronikaltgeräte)

(betrifft die Länder der Europäischen Union sowie andere europäische Länder mit Mülltrennung)

Das Zeichen, das auf dem Produkt, den Zubehörteilen oder der Dokumentation angebracht sein kann, weist daraufhin, dass dieses Gerät sowie seine elektronischen Zubehörteile (z. B. Ladestation, Headset, USB-Kabel) am Ende seiner Nutzungszeit nicht mit dem normalen Haushaltsmüll entsorgt werden darf. Um Schädigungen unserer Umwelt und gesundheitliche Schädigungen zu vermeiden, die durch unkontrollierte Abfallentsorgung entstehen können, trennen Sie diese Teile vom normalen Müll führen Sie sie der sachgerechten Wiederverwertung zu.

Private Benutzer sollten für Informationen über die sichere und umweltunschädliche Entsorgung dieses Gerätes entweder ihren Fachhändler, bei dem sie das Gerät gekauft haben, kontaktieren oder sich bei ihren örtlichen Behörden erkundigen.

Gewerbliche Benutzer wenden sich an ihren Lieferanten und entnehmen die relevanten Informationen ihrem Kaufvertrag. Dieses Gerät und seine elektronischen Zubehörteile dürfen nicht mit dem normalen Haushaltsmüll entsorgt werden.

Sicherheitsinformationen



WICHTIGE WARNHINWEISE FÜR DIE INSTALLATION

- ★ Dieses Gerät darf nur von einem qualifizierten Techniker oder Serviceunternehmen installiert werden.

- Andernfalls drohen Stromschläge, Selbstentzündung, Explosionen, Probleme mit dem Gerät oder Verletzungen.

Das Gerät ist schwer – Vorsicht beim Anheben!

Stecken Sie den Netzstecker in eine 220V-240V/50 Hz/mind. 15 A-Netzsteckdose, an der keine anderen Verbraucher angeschlossen sind. Verwenden Sie kein Verlängerungskabel.

- Wenn andere Verbraucher über eine Steckdosenleiste an der gleichen Steckdose angeschlossen werden oder wenn ein Verlängerungskabel benutzt wird, kann es zu Stromschlägen oder Selbstentzündung kommen.
- Versichern Sie sich, dass die vorhandene Netzspannung, Strom und Frequenz den Angaben in der Produktspezifikation entsprechen. Andernfalls besteht Stromschlag- oder Selbstentzündungsgefahr. Stecken Sie den Stecker fest in die Netzsteckdose.

Reinigen Sie die Anschlussstifte des Steckers und die Kontakte regelmäßig mit einem trockenen Tuch von Staub und Feuchtigkeit.

- Ziehen Sie den Stecker ab und reinigen Sie ihn mit einem trockenen Tuch.
- Andernfalls besteht Stromschlag- oder Selbstentzündungsgefahr.

Achten Sie beim Anstecken des Netzsteckers darauf, dass das Netzkabel in die richtige Richtung zeigt, d. h. zum Boden läuft.

- Wenn Sie den Stecker andersherum anstecken, können die Leitungsdrähte im Kabel beschädigt werden und es kann zu Stromschlägen oder Selbstentzündung kommen.

Halten Sie sämtliches Verpackungsmaterial von Kindern fern, da Verpackungsmaterialien für Kinder gefährlich sein können.

- Wenn ein Kind eine Tüte über den Kopf zieht, kann es ersticken.

Wenn das Gerät oder das Netzkabel beschädigt ist, wenden Sie sich an Ihr nächstgelegenes Servicezentrum.



Das Gerät muss fachgerecht geerdet werden.

Erden Sie das Gerät nicht an einer Gasleitung, einem Kunststoffwasserrohr oder einer Telefonleitung.

- Andernfalls drohen Stromschläge, Selbstentzündung, Explosionen oder Probleme mit dem Gerät
- Stecken Sie das Netzkabel nicht in eine Steckdose, die nicht ordnungsgemäß geerdet ist und versichern Sie sich, dass die Steckdose den lokalen und nationalen Vorschriften entspricht.



Installieren Sie das Gerät nicht in der Nähe einer Wärmequelle oder in der Nähe von brennbarem Material.

Installieren Sie das Gerät nicht in feuchten, öligen oder staubigen Umgebungen, an Orten mit direkter Sonneneinstrahlung oder Regen (Wasser).

Installieren Sie das Gerät nicht an Orten, wo die Temperatur unter den Gefrierpunkt sinken kann

- Bei Frost können die Leitungen platzen

Installieren Sie das Gerät nicht an Orten, wo Gas austreten kann.

- Andernfalls drohen Stromschläge oder Selbstentzündung.

Verwenden Sie keinen elektrischen Transformator.

- Andernfalls drohen Stromschläge oder Selbstentzündung.

Verwenden Sie keinen beschädigten Netzstecker, kein beschädigtes Netzkabel und keine lockere Wandsteckdose.

- Andernfalls drohen Stromschläge oder Selbstentzündung.

Ziehen Sie nicht mit Gewalt am Netzkabel und knicken Sie das Netzkabel nicht ab. Verdrehen oder verknoten Sie das Netzkabel nicht.

Verlegen Sie das Netzkabel nicht über Metallgegenstände, stellen Sie keine schweren Gegenstände auf das Netzkabel, stecken Sie das Netzkabel nicht zwischen Gegenstände und drücken Sie das Netzkabel nicht hinter das Gerät.

- Andernfalls drohen Stromschläge oder Selbstentzündung.

Ziehen Sie nicht am Netzkabel, wenn Sie den Netzstecker aus der Steckdose ziehen.

- Ziehen Sie am Stecker.
- Andernfalls besteht Stromschlag- oder Selbstentzündungsgefahr.

Verlegen Sie Kabel und Rohre nicht so, dass Sie darüber stolpern könnten.



VORSICHT

VORSICHTSHINWEISE FÜR DIE INSTALLATION



Dieses Gerät muss so aufgestellt werden, dass der Netzstecker zugänglich ist.

- Andernfalls kann es durch Leckströme zu Stromschlägen oder Selbstentzündung kommen.

Stellen Sie das Gerät auf einem ebenen, festen Untergrund auf, der ausreichend tragfähig ist.

- Andernfalls können anormale Vibrationen, Bewegungen, Lärm oder Probleme mit dem Gerät entstehen.



ACHTUNG

WICHTIGE WARNHINWEISE FÜR DEN GEBRAUCH



Ziehen Sie bei einer Überflutung der Waschmaschine sofort den Netzstecker, schließen Sie die Wasserzufuhr und wenden Sie sich an Ihr nächstgelegenes Servicezentrum.

- Fassen Sie den Netzstecker nicht mit nassen Händen an
- Andernfalls besteht Stromschlaggefahr

Ziehen Sie sofort den Netzstecker, wenn Sie ungewöhnliche Geräusche hören oder Brandgeruch oder Rauch wahrnehmen und wenden Sie sich an Ihr nächstgelegenes Servicezentrum.

- Andernfalls besteht Stromschlag- oder Selbstentzündungsgefahr.

Belüften Sie im Falle von Gaslecks (z. B. Propangas, Flüssiggas usw.) sofort den Raum und fassen Sie den Netzstecker nicht an. Fassen Sie das Gerät oder das Netzkabel nicht an.

- Verwenden Sie kein Gebläse.
- Funkenschlag kann eine Explosion oder ein Feuer auslösen.

Lassen Sie Kinder nicht in oder auf der Waschmaschine spielen. Sorgen Sie außerdem dafür, dass bei einer Entsorgung der Waschmaschine der Hebel von der Waschmaschinentür entfernt wird.

- Kinder können sich in der Waschmaschine einschließen und darin ersticken.

Das Verpackungsmaterial am Unterteil der Waschmaschine (Schaum, Styropor) muss entfernt werden, bevor die Waschmaschine in Gebrauch genommen wird.

Sicherheitsinformationen

-  Waschen Sie keine Teile, die mit Benzin, Kerosin, Benzen, Farbverdünner, Alkohol oder anderen brennbaren oder explosiven Stoffen verschmutzt sind.

- Andernfalls drohen Stromschläge, Selbstentzündung oder Explosionen.

Öffnen Sie die laufende Waschmaschine (Kochwäsche/Trocknen/Schleudern) nicht mit Gewalt.

- Aus der Waschmaschine austretendes Wasser kann zu Verbrennungen führen und den Boden rutschig werden lassen.

Es besteht Verletzungsgefahr.

- Das gewaltsame Öffnen kann die Waschmaschine beschädigen und zu Verletzungen führen.

Bringen Sie Ihre Hände nicht unter die Waschmaschine.

- Es besteht Verletzungsgefahr.

Fassen Sie den Netzstecker nicht mit nassen Händen an.

- Es besteht Stromschlaggefahr.

Schalten Sie die laufende Waschmaschine nicht aus, indem Sie den Stecker aus der Netzsteckdose ziehen.

- Beim Wiederaanstecken des Steckers kann es zu Funkenschlag und dadurch zu Stromschlägen oder Selbstentzündung kommen.

Kinder und Babys dürfen die Waschmaschine nicht unbeaufsichtigt benutzen. Lassen Sie Kinder nicht in die Waschmaschine klettern

- Andernfalls besteht Stromschlag-, Selbstentzündungs- und Verletzungsgefahr.

Bringen Sie Ihre Hände oder Metallgegenstände nicht unter die laufende Waschmaschine.

- Es besteht Verletzungsgefahr.

Ziehen Sie nicht am Netzkabel, um den Netzstecker aus der Steckdose zu ziehen, sondern fassen Sie immer den Netzstecker und ziehen Sie ihn gerade aus der Steckdose heraus.

- Eine Beschädigung des Netzkabels kann zu Kurzschluss, Selbstentzündung und/oder Stromschlägen führen

-
-  Versuchen Sie niemals, das Gerät selbst zu reparieren, auseinander zu bauen oder zu verändern.

- Verwenden Sie keine andere Sicherung (Kupfer-, Stahldrahtsicherung usw.) als die normale Sicherung.

- Wenden Sie sich immer an Ihr nächstgelegenes Servicezentrum, wenn das Gerät repariert werden muss.

- Andernfalls drohen Stromschläge, Selbstentzündung, Probleme mit dem Gerät oder Verletzungen.

-
-  Wenn Fremdstoffe wie z. B. Wasser in das Gerät eingedrungen sind, ziehen Sie den Netzstecker aus der Netzsteckdose und wenden sich an Ihr nächstgelegenes Servicezentrum.

- Andernfalls besteht Stromschlag- oder Selbstentzündungsgefahr.

Wenn sich der Wasserzuleitungsschlauch vom Anschluss löst und Wasser über das Gerät strömt, ziehen Sie den Netzstecker.

- Andernfalls besteht Stromschlag- oder Selbstentzündungsgefahr.

Ziehen Sie bei einem Gewitter oder wenn das Gerät längere Zeit nicht benutzt wird, den Netzstecker aus der Steckdose.

- Andernfalls besteht Stromschlag- oder Selbstentzündungsgefahr.



VORSICHTSHINWEISE FÜR DEN GEBRAUCH



Wenn die Waschmaschine mit Fremdstoffen wie z. B. Reinigungsmittel, Schmutz, Lebensmittelreste usw. verschmutzt ist, ziehen Sie den Netzstecker und reinigen Sie die Waschmaschine mit einem feuchten, weichen Tuch.

- Andernfalls kann es zu Verfärbungen, Verformungen, Beschädigung oder Rostbildung kommen.

Hohe mechanische Belastung kann die Glasscheibe an der Waschmaschinefront brechen lassen. Seien Sie vorsichtig, wenn Sie die Waschmaschine benutzen.

- Glasscherben können Verletzungen verursachen.

Öffnen Sie den Wasserhahn nach einem Problem mit der Wasserzuleitung oder wenn der Wasserschlauch wieder neu angeschlossen wird, immer langsam und vorsichtig. Öffnen Sie den Wasserhahn langsam, wenn die Waschmaschine längere Zeit nicht benutzt wurde.

- Der Luftdruck im Wasserschlauch oder in der Wasserzuleitung kann Teile beschädigen oder Wasser austreten lassen.

Wenn bei laufender Waschmaschine ein Problem mit dem Wasserablauf auftritt, überprüfen Sie, ob der Ablauf frei ist.

- Wenn die Waschmaschine trotz eines verstopften Ablaufs benutzt und mit Wasser überströmt wird, besteht Stromschlag- und Selbstentzündungsgefahr durch Leckströme.

Achten Sie beim Einlegen der Wäsche in die Waschmaschine darauf, dass keine Wäschestücke in der Tür eingeklemmt werden.

- Wenn Wäschestücke in der Tür eingeklemmt werden, kann die Wäsche oder die Waschmaschine beschädigt werden, oder es kann Wasser austreten.

Der Wasserhahn muss zuge dreht werden, wenn die Waschmaschine nicht benutzt wird.

- Versichern Sie sich, dass die Schraube am Schlauchanschluss fest angezogen ist.
- Andernfalls kann es zu Beschädigungen oder Verletzungen kommen.

Die Gummidichtung darf nicht verunreinigt sein (Schmutz, Gewebefasern usw.).

- Wenn die Tür nicht vollständig schließt, kann Wasser austreten.

Öffnen Sie den Wasserhahn und überprüfen Sie, ob der Schlauchanschluss am Wasserschlauch fest angezogen und dicht ist, ehe Sie das Gerät verwenden.

- Wenn die Schrauben am Schlauchanschluss nicht festgezogen sind, kann Wasser austreten.

Um die Brand- oder Explosionsgefahr zu vermindern:

- Unter bestimmten Bedingungen kann sich in Heißwassersystemen Wasserstoffgas bilden, z. B. wenn Ihr Heißwasserkessel zwei Wochen oder länger nicht benutzt wurde. WASSERSTOFFGAS IST EXPLOSIV. Wenn Ihr Heißwassersystem zwei Wochen oder länger nicht benutzt wurde, öffnen Sie alle Heißwasserhähne in Ihrem Haus und lassen das Wasser einige Minuten lang laufen, ehe Sie die Waschmaschine benutzen. Auf diese Weise wird Wasserstoffgas, das sich möglicherweise gebildet hat, entfernt. Da Wasserstoffgas brennbar ist, sollten Sie während dieser Zeit nicht rauchen und kein offenes Feuer verwenden. Bei Gasundichtheiten belüften Sie den Raum sofort, ohne den Netzstecker anzufassen.

Das Gerät, das Sie erworben haben, dient nur zur Verwendung im häuslichen Bereich.

Die Verwendung für gewerbliche Zwecke wird als Missbrauch des Produkts eingestuft. In diesem Fall fällt das Gerät nicht mehr unter die Standardgarantie von Samsung, und Samsung übernimmt keine Haftung für Fehlfunktionen oder Schäden, die auf solchem Missbrauch zurückzuführen sind.

Sicherheitsinformationen

- ☐ Stellen Sie sich nicht auf das Gerät und stellen Sie keine Gegenstände (wie z. B. brennende Kerzen oder Zigaretten, Geschirr, Wäsche, Chemikalien, Metallgegenstände usw.) auf das Gerät.

- Andernfalls drohen Stromschläge, Selbstentzündung, Probleme mit dem Gerät oder Verletzungen.

Sprühen Sie keine flüchtigen Stoffe wie z. B. Insektizide auf die Oberflächen der Waschmaschine.

- Diese Stoffe sind nicht nur gesundheitsschädlich, sondern sie können auch zu Stromschlägen, Selbstentzündung oder Problemen mit dem Produkt führen.

Stellen Sie keine Objekte, die elektromagnetische Strahlung erzeugen, neben das Gerät.

- Dies kann Verletzungen durch Fehlfunktionen verursachen.

Das Wasser, das während eines Kochwaschgangs oder während der Trockenphase abläuft, ist heiß und darf nicht berührt werden.

- Andernfalls kann es zu Verletzungen und Verbrennungen kommen.

Wasserdichte Sitzgelegenheiten, Polster oder Kleidungsstücke (*) dürfen weder gewaschen noch geschleudert oder getrocknet werden, es sei denn, Ihre Waschmaschine hat hierfür ein spezielles Programm.

- Waschen Sie dicke, feste Matten nicht, selbst wenn das Waschen in der Maschine laut Etikett zulässig ist.
- Andernfalls kann die Waschmaschine beschädigt werden, es kann zu Verletzungen kommen oder die Wände, der Boden und die Wäschestücke können durch anormale Vibrationen Schaden nehmen.

* Wollbetten, Regenhauben, Angelwesten, Skihosen, Schlafsäcke, Windelhöschen, Trainingsanzüge, Fahrrad-, Motorrad- und Pkw-Abdeckhauben usw.

Benutzen Sie die Waschmaschine nicht, wenn das Waschpulverfach entfernt wurde.

- Andernfalls kann es zu Stromschlägen oder Verletzungen durch austretendes Wasser kommen.

Berühren Sie das Innere der Trommel nicht während oder nach dem Trockenvorgang – das Innere ist heiß.

- Dies kann zu Verbrennungen führen.

Stecken Sie Ihre Hand nicht in das geöffnete Waschpulverfach.

- Andernfalls kann es zu Verletzungen kommen, wenn das Waschpulver eingezogen wird. Geben Sie keine anderen Objekte als Wäschestücke (wie z. B. Schuhe, Lebensmittelreste, Haustiere usw.) in die Waschmaschine.
- Andernfalls kann die Waschmaschine durch anormale Vibrationen beschädigt werden, oder es können, im Falle von Haustieren, schwere oder tödliche Verletzungen verursacht werden.

Drücken Sie nicht mit spitzen Gegenständen (z. B. Nadeln, Messern, Fingernägeln usw.) auf die Tasten.

- Andernfalls drohen Stromschläge oder Verletzungen.

Waschen Sie keine Wäschestücke, die mit Öl, Crème oder Lotionen, wie sie normalerweise in Kosmetik- oder Massagestudios benutzt werden, verschmutzt sind.

- Andernfalls kann sich die Gummidichtung verziehen und es kann Wasser austreten.

Lassen Sie keine Metallgegenstände wie z. B. Haarnadeln oder Sicherheitsnadeln oder Bleichlauge für längere Zeit in der Waschtrommel.

- Andernfalls kann die Trommel zu rosten beginnen.
- Wenn sich an der Oberfläche der Trommel Rost zeigt, reinigen Sie die Trommel mit einem Neutralreiniger und einem Schwamm. Auf keinen Fall eine Drahtbürste

verwenden.

Wenden Sie Trockenreiniger nicht direkt an und waschen, spülen oder schleudern Sie keine Wäschestücke, die mit Trockenreiniger verunreinigt sind.

- Andernfalls kann es durch die Wärme, die bei der Oxidierung des Öls entsteht, zu einer spontanen Verbrennung oder Entzündung kommen.

Verwenden Sie kein heißes Wasser aus Wasserkühlern oder Heizgeräten.

- Dies kann zu Problemen mit der Waschmaschine führen.

Verwenden Sie keine Handwaschseife in der Waschmaschine.

- Die Seife kann aushärten und sich im Inneren der Waschmaschine ablagern, was zu Problemen mit dem Produkt sowie Verfärbungen, Rost oder schlechtem Geruch führen kann.

Waschen Sie keine großen Waschstücke wie z. B. Betten im Wäschenetz.

- Geben Sie Socken und BHS in das Wäschenetz, um sie mit anderen Kleidungsstücken zu waschen.
- Andernfalls kann es durch anormale Vibrationen zu Verletzungen kommen.

Verwenden Sie kein gehärtetes Reinigungsmittel.

- Wenn sich das Reinigungsmittel in der Waschmaschine abgelagert, kann Wasser austreten.

Waschmaschinen mit Belüftungsöffnungen im Boden müssen so aufgestellt werden, dass die Belüftungsöffnungen nicht durch Teppiche oder andere Gegenstände blockiert werden.

Versichern Sie sich, dass die Taschen der Kleidungsstücke, die gewaschen werden, leer sind.

- Harte, spitze Gegenstände wie z. B. Münzen, Sicherheitsnadeln, Nägel, Schrauben und Steine können die Waschmaschine stark beschädigen.

Waschen Sie keine Kleidungsstücke mit großen Knöpfen, Schnallen oder anderen schweren Metallteilen.



WICHTIGE WARNHINWEISE FÜR DEN GEBRAUCH

- Reinigen Sie das Gerät nicht, indem Sie es direkt mit Wasser einsprühen. Benzen, Verdünnungsmittel oder Alkohol dürfen nicht für die Reinigung des Gerätes verwendet werden.

- Andernfalls drohen Verfärbungen, Verformungen, Beschädigungen, Stromschläge oder Selbstentzündung.

Trennen Sie das Gerät vom Netz, ehe Sie irgendwelche Reinigungs- oder Wartungsarbeiten ausführen.

- Andernfalls besteht Stromschlag- oder Selbstentzündungsgefahr.

Inhalt

ANSCHLIESSEN DER WASCHMASCHINE

13

- 13 Überprüfen der Teile
- 14 Anschlussvoraussetzungen
 - 14 Stromnetz und Erdung
 - 14 Wasserzufuhr
- 15 Abpumpen
- 15 Aufstellung
- 15 Umgebungstemperatur
- 15 Anschluss in einer Nische oder einem Wandschrank
- 15 Aufstellen der Waschmaschine

WASCHBETRIEB

20

- 20 Vor dem ersten Waschgang
- 21 Grundlegende Erklärungen
- 22 Verwenden der Bedieneinheit
 - 24 Kindersicherung
 - 24 Programmdevorwahl
 - 25 Waschen mit dem Programmwahlschalter
 - 26 Mit manuellen Einstellungen waschen
- 28 Waschmittel und Zusätze
 - 28 Geeignete Waschmittel
 - 28 Waschmittelbehälter

REINIGUNG UND PFLEGE IHRER WASCHMASCHINE

29

- 29 Notfall-Abpumpen
- 29 Außenflächen der Waschmaschine reinigen
- 30 Waschmittelbehälter und Einschub reinigen
- 31 Reinigen der Fremdkörperfalle
- 32 Sieb am Wasserzulauf reinigen
- 32 Wenn die Waschmaschine eingefroren ist
- 32 Lagern der Waschmaschine

CODES FÜR FEHLERBEHEBUNG UND SICHERHEIT

33

- 33 Kontrollieren Sie diese Punkte, wenn Ihre Waschmaschine...
- 34 Informationscodes

KALIBRIERUNG DER WASCHMASCHINE

34

- 34 Kalibrierungsmodus

ÜBERSICHT ÜBER DIE WASCHPROGRAMME

35

- 35 Übersicht über die Waschprogramme

ANHANG

36

- 36 Erklärung der Pflegesymbole
- 36 Umweltschutz-Hinweise
- 36 Konformitätshinweise
- 37 Datenblatt für Haushaltswaschmaschinen

Anschließen der Waschmaschine

Achten Sie darauf, dass Ihr Installateur die folgenden Hinweise sorgfältig beachtet, damit Ihre neue Waschmaschine ordnungsgemäß arbeitet und Sie keiner Verletzungsgefahr ausgesetzt sind, wenn Sie Wäsche waschen.

ÜBERPRÜFEN DER TEILE

Packen Sie Ihre Waschmaschine vorsichtig aus und vergewissern Sie sich, dass alle nachfolgend gezeigten Teile mitgeliefert wurden. Falls ein Transportschaden vorliegt oder Teile fehlen, setzen Sie sich bitte umgehend mit dem Samsung Kundendienst oder Ihrem Fachhändler in Verbindung.

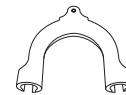
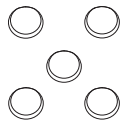
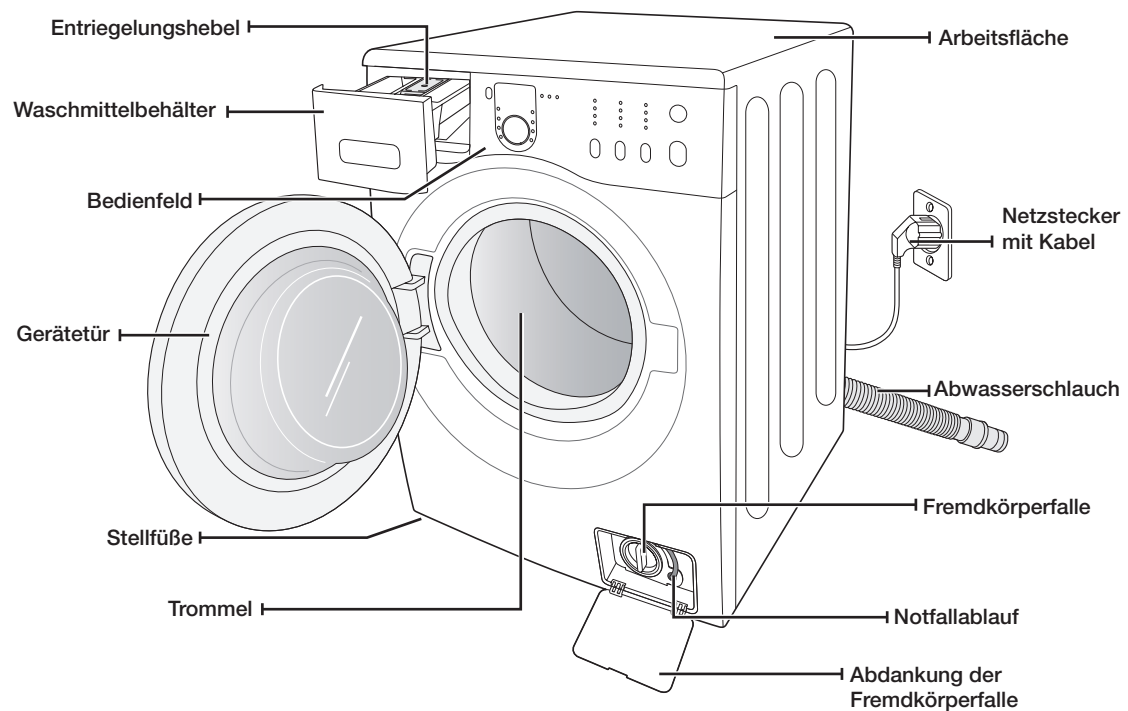

Schraubenschlüssel für Transportsicherungsöffnungen
Kunststoffabdeckungen
Zuwasserschlauch
Schlauchführung
Deckelhalterung

Anschließen der Waschmaschine

ANSCHLUSSVORAUSSETZUNGEN

Stromnetz und Erdung

Um unnötige Brandgefahr und das Risiko von Stromschlägen oder Verletzungen auszuschließen, müssen die elektrischen Anschlüsse und die Erdung den Anforderungen des National Electrical Code ANSI/FNPA, No. 70 (in der aktuellsten Fassung) sowie den örtlichen Vorschriften und Bestimmungen entsprechen. Der Eigentümer des Geräts ist persönlich dafür verantwortlich, dass dieses Gerät richtig mit Strom versorgt wird.

 **ACHTUNG** Verwenden Sie für dieses Gerät niemals ein Verlängerungskabel.
Verwenden Sie nur das Netzkabel der Waschmaschine.

Sorgen Sie beim Vorbereiten des Anschlusses dafür, dass die Stromversorgung folgende Bedingungen erfüllt:

- 220V -240 V 50 Hz abgesichert mit 15 A (Schmelzsicherung oder Sicherungsautomat)
- Gesonderter Netzabschnitt ausschließlich für Ihre Waschmaschine.

Ihre Waschmaschine muss geerdet sein. Sollte das Gerät eine Störung oder eine Fehlfunktion aufweisen, wird durch das Erden das Risiko eines elektrischen Schlags reduziert, indem dem elektrischen Strom der Weg des geringsten Widerstands geboten wird.

Ihre Waschmaschine verfügt über einen Netzstecker mit einem dritten Erdungsanschluss, den Sie mit einer ordnungsgemäß installierten Steckdose mit Erdungsleitung verbinden.

 Schließen Sie das Erdungskabel niemals an Wasserleitungen aus Kunststoff, Gasleitungen oder Heißwasserleitungen an.

Durch unsachgemäßes Anschließen des Erdungskabels für das Gerät kann es zu Stromschlägen kommen.

Sollten Sie Zweifel haben, ob das Gerät ordnungsgemäß geerdet wurde, lassen Sie dies von einem qualifizierten Elektriker oder von qualifiziertem Servicepersonal überprüfen. Manipulieren Sie nicht den Stecker der Waschmaschine. Wenn er nicht in die Steckdose passt, lassen Sie von einem qualifizierten Elektriker eine geeignete Steckdose installieren.

Wasserzufuhr

Ihre Waschmaschine wird in einem Wasserdruckbereich von 50 bis 800 kPa korrekt gefüllt. Bei einem Wasserdruck von weniger als 50 kPa kann es zu einem Versagen des Wasserventils kommen, so dass es nicht vollständig schließen kann. Auch kann es sein, dass das Füllen der Waschmaschine länger dauert, als die Steuerung zulässt. In diesem Fall wird die Waschmaschine abgeschaltet. (Die Steuerung sieht eine Füllzeitbegrenzung vor, um ein Überlaufen und Überflutungen auszuschließen, falls sich ein Schlauch in der Maschine lösen sollte.)

Damit die Länge des vorgesehenen Anschlussschlauchs ausreicht, muss sich der Wasseranschluss in einem Abstand von maximal 122 cm von der Rückseite der Waschmaschine befinden.

 Die meisten Fachhändler bieten Anschlussschläuche verschiedener Längen bis 3,0 m an.

Die Gefahr von Lecks und Wasserschäden reduzieren Sie durch:

- Leichte Erreichbarkeit aller Wasseranschlüsse.
- Schließen der Wasserhähne, wenn Sie die Waschmaschine nicht benutzen.
- Regelmäßiges Überprüfen auf Lecks an den Anschlüssen des Zuwasserschlauch.

 **ACHTUNG** Bevor Sie Ihre Waschmaschine erstmals in Betrieb nehmen, prüfen Sie alle Anschlüsse am Wasserventil und am Hahn auf Undichtigkeit.

Abpumpen

Samsung empfiehlt eine Standrohrhöhe von 46 cm. Der Abwasserschlauch muss durch die Abwasserschlauchhalterung zum Abwasserrohr geführt werden. Das Abwasserrohr muss ausreichend groß für den Außendurchmesser des Abwasserschlauchs sein. Der Abwasserschlauch wird bereits im Werk am Gerät befestigt.

Aufstellung

Beste Leistung erzielen Sie nur, wenn Sie Ihre Waschmaschine auf einem soliden Untergrund aufstellen. Holzböden müssen möglicherweise verstärkt werden, um Vibrationen und/oder ungleichmäßige Belastungen zu verhindern. Teppiche und andere weiche Bodenplatten fördern Vibrationen und verstärken die Neigung der Waschmaschine, sich beim Schleudern leicht in Bewegung zu setzen.

Stellen Sie Ihre Waschmaschine niemals auf einer erhöhten Plattform oder eine schlecht abgestützten Konstruktion auf.

Umgebungstemperatur

Stellen sie Ihre Waschmaschine nicht in Bereichen auf, in denen Wasser gefrieren kann. Es besteht immer die Möglichkeit, dass Wasser im Wasserventil, in der Pumpe oder den Schläuchen zurückbleibt. Gefrierendes Wasser in den Leitungen kann Schäden an den Riemen, der Pumpe und anderen Komponenten verursachen.

Anschluss in einer Nische oder einem Wandschrank

Für sicheren und ordnungsgemäßen Betrieb benötigt Ihre Waschmaschine die folgenden Mindestabstände:

Seitlich – 25 mm	Rückseite – 51 mm
Oben – 25 mm	Vorderseite – 465 mm

Wenn die Waschmaschine zusammen mit einem Trockner aufgestellt wird, muss in der Nische oder dem Wandschrank vorn eine Luftöffnung von mindestens 465 mm frei bleiben. Ihre Waschmaschine allein benötigt eine solche Luftöffnung nicht.

AUFSTELLEN DER WASCHMASCHINE

SCHRITT 1

Standort wählen

 Bevor Sie die Waschmaschine anschließen, wählen Sie einen Standort mit den folgenden Eigenschaften:

- Harter, ebener Untergrund ohne Teppich oder einen Bodenbelag der die Entlüftung behindert
- Nicht im direkten Sonnenlicht
- Ausreichende Belüftung
- Frostfrei (Temperatur nicht unter 0 °C)
- Nicht in der Nähe von Wärmequellen (Öl- oder Gasheizungen)
- Ausreichend große Aufstellfläche, damit die Waschmaschine nicht auf dem Netzkabel steht

Anschließen der Waschmaschine

SCHRITT 2

Transportsicherungen entfernen

Bevor Sie Ihre Waschmaschine anschließen, müssen Sie die fünf Transportsicherungsbolzen auf der Rückseite des Geräts entfernen.

1. Lockern Sie alle Bolzen mit dem mitgelieferten Schraubenschlüssel.

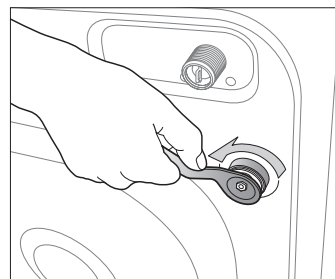

2. Halten Sie den Bolzen mit dem Schraubenschlüssel, und ziehen Sie ihn durch die breite Aussparung an der Öffnung. Dieser Vorgang muss für alle Transportsicherungen ausgeführt werden.

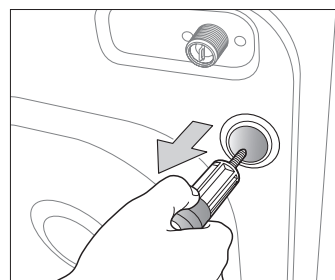

3. Verschließen Sie die Aussparungen mit den mitgelieferten Kunststoffabdeckungen.

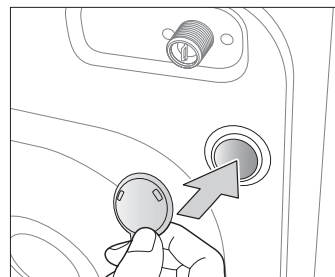

4. Bewahren Sie die Sicherungsbolzen an einem sicheren Ort auf, falls Sie die Waschmaschine in der Zukunft noch einmal transportieren müssen.

ACHTUNG Verpackungsmaterialien können eine Gefahr für Kinder darstellen. Entfernen Sie deshalb alle Verpackungsmaterialien (Kunststoffbeutel, Styropor usw.) aus der Reichweite von Kindern.

- Setzen die Deckelhalterung (eines der Zubehörteile in der Kunststoffpackung) in die Bohrung auf der Rückseite des Geräts ein, von der sie das Netzkabel entfernt haben.

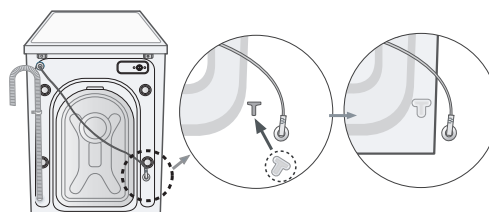

SCHRITT 3

Stellfüße ausrichten

 Wenn Sie die Waschmaschine anschließen, müssen Sie sicherstellen, dass Netzstecker, Wasseranschluss und Abfluss leicht erreichbar sind.

1. Schieben Sie die Waschmaschine an die gewünschte Stelle.

2. Nivellieren Sie die Waschmaschine durch Heraus- bzw. Hereindrehen der Stellfüße mit der Hand.

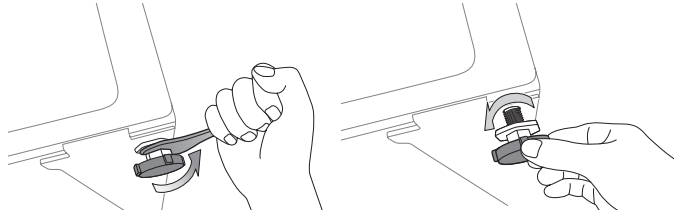

3. Wenn die Waschmaschine waagrecht steht, ziehen Sie die Muttern mit dem zusammen mit Ihrer Waschmaschine gelieferten Schraubenschlüssel fest.

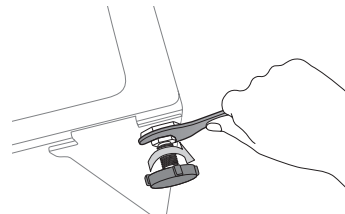

Anschließen der Waschmaschine

SCHRITT 4

Zuwasserschlauch und Abwasserschlauch anschließen

Wasserzufuhrschlauch anschließen

1. Schließen Sie das L-förmige Ende des Zuwasserschlauchs an den Wasserzulauf an der Rückseite der Waschmaschine an. Drehen Sie die Schraubverbindung von Hand fest.

-  Schließen Sie ein Ende des Zuwasserschlauchs an die Waschmaschine und das andere Ende an den Wasserhahn an. Achten Sie darauf, dass der Wasserzufuhrschlauch nicht gedehnt wird. Sollte der Schlauch zu kurz sein, verwenden Sie einen längeren Hochdruckschlauch.

2. Schließen Sie das andere Ende des Schlauchs an den entsprechenden Anschluss des Kaltwasserhahns an. Schrauben Sie den Anschluss von Hand fest. Sofern notwendig, können Sie den Anschluss des Zuwasserschlauchs am Waschmaschinenzulauf drehen, indem Sie die Schraubverbindung lockern, den Schlauch drehen und den Anschluss wieder festschrauben.

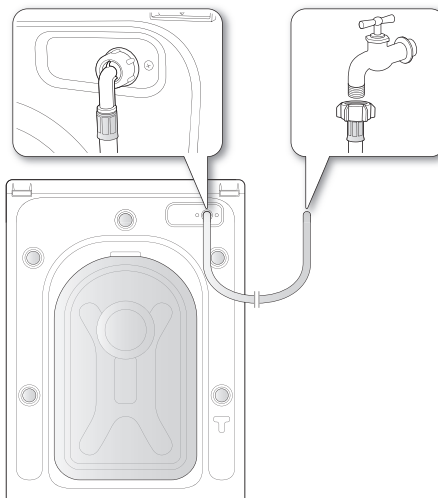

- Wenn der Wasserhahn über ein Gewinde verfügt, schließen Sie den Zuwasserschlauch wie in der Abbildung dargestellt an.

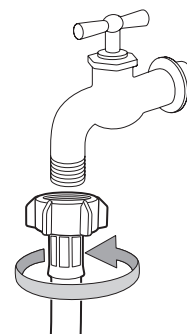

-  Verwenden Sie für die Wasserzufuhr möglichst einen konventionellen Wasserhahn. Wenn der Hahn einen quadratischen Querschnitt aufweist oder einen zu großen Durchmesser besitzt, entfernen Sie den Distanzring aus dem Adapter, ehe Sie ihn an den Hahn anschließen.

Abwasserschlauch anschließen

Sie können das lose Ende des Abwasserschlauchs auf drei unterschiedliche Arten anordnen:

- Schlauch in ein Spülbecken hängen:** Hängen Sie den Abwasserschlauch in einer Höhe von 60 bis 90 cm über den Rand eines Spülbeckens. Damit das Schlauchende gekrümmt bleibt, setzen Sie das Schlauchende in die mitgelieferte Kunststoff-Schlauchführung ein. Befestigen Sie die Schlauchführung mit einem Haken an der Wand oder dem Hahn, oder fixieren Sie die Schlauchführung auf andere Weise, so dass der Schlauch nicht aus dem Becken rutschen kann.

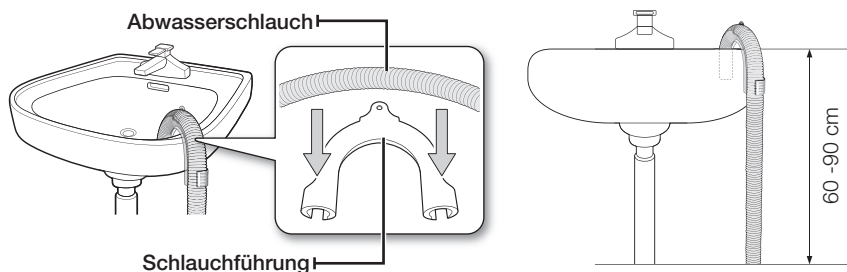

- Schlauch mit Anschluss am Abflussrohr verbinden:** Verbinden Sie den Abwasserschlauch mit dem Anschlussstück (Siphon) des Abflussrohrs unterhalb der Spüle. Das Ende des Abwasserschlauchs muss mindestens 60 cm über dem Fußboden liegen.
- Schlauch in ein Abflussrohr einleiten:** Wir empfehlen die Verwendung eines 65 cm langen vertikalen Rohres. Das Rohr darf nicht kürzer als 60 cm und nicht länger als 90 cm sein.

 Das Ablaufrohr muss folgende Anforderungen erfüllen;

- Minstdurchmesser 5 cm.
- Mindestablaufmenge 60 Liter/Minute.

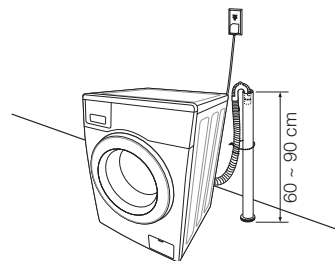

SCHRITT 5

Stromversorgung der Waschmaschine

Stecken Sie das Netzkabel in den Wandauslass. Dieser Auslass muss eine zugelassene Steckdose für 230 V / 50 Hz sein, die mit 15 A abgesichert ist (Schmelzsicherung oder Sicherungsautomat). (Weitere Informationen zu den Anforderungen an Stromanschluss und Erdung finden Sie auf Seite 14.)

Waschbetrieb

Mit Ihrer neuen Waschmaschine von Samsung ist die schwerste Sache am Waschen die Entscheidung, wann es endlich losgehen soll.

VOR DEM ERSTEN WASCHGANG

 Bevor Sie das erste Mal Wäsche waschen, muss die Waschmaschine zunächst einmal ein komplettes Leerprogramm (d.h. ohne Wäsche) durchlaufen.

1. Drücken Sie die **Ein/Aus**-Taste.
2. Füllen Sie ein wenig Waschmittel in die Waschmittelkammer  im Waschmittelbehälter.
3. Drehen Sie den Wasserhahn am Wasserzulauf der Waschmaschine auf.
4. Drücken Sie die **Start/Pause**-Taste.

 Damit wird Wasser entfernt, das nach dem Test beim Hersteller in der Maschine verblieben sein könnte.

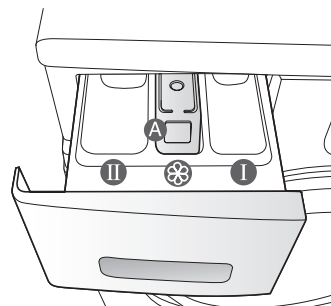

Behälter : Vorwaschmittel oder Stärke.

Behälter : Waschmittel für den Hauptwaschgang, Wasserenthärter, Einweichmittel, Bleichmittel und Fleckentferner

Behälter : Zusätze, wie z.B. Weichspüler oder Formerhaltungszusätze (nicht höher als bis zur unteren Kante von Einsatz „A“ befüllen)

GRUNDLEGENDE ERKLÄRUNGEN

1. Geben Sie Ihre Wäsche in die Waschmaschine.



Überlasten Sie die Waschmaschine nicht. Sie finden die Lademengen für die verschiedenen Wäschearten in dem Diagramm auf Seite 27.









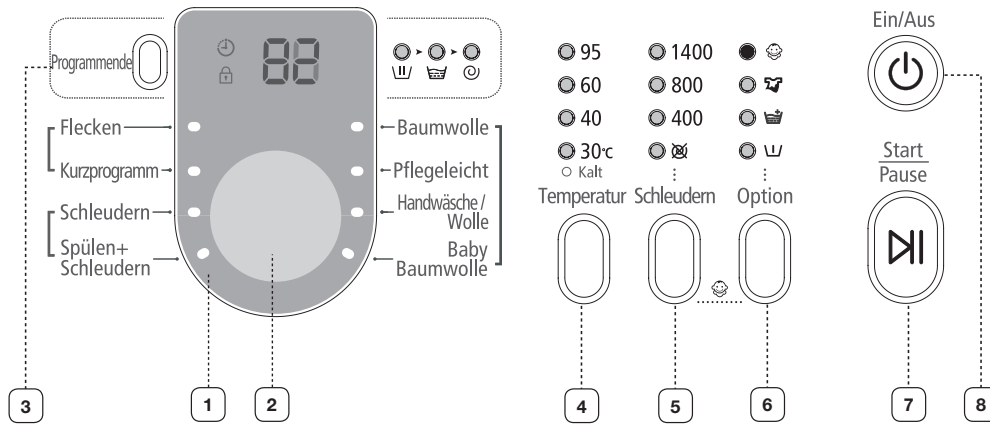















- Achten Sie darauf, dass Sie keine Wäsche in der Tür einklemmen, da durch später Wasser austreten könnte.
 - Nach dem Waschprogramm kann sich möglicherweise noch Waschmittel vorn in der Gummidichtung befinden. Entfernen Sie diese Waschmittelrückstände, da sie ein Wasserleck verursachen können.
 - Waschen Sie keine wasserdichten Kleidungsstücke.
2. Schließen Sie die Gerätetür, so dass sie hörbar einrastet.
 3. Schalten Sie den Strom an.
 4. Geben Sie Waschmittel und Waschzusätze in das Waschmittelfach.
 5. Wählen Sie das geeignete Waschprogramm und die Zusatzoptionen für die Wäsche. Die Waschvorgangsanzeige leuchtet auf, und die verbleibende Waschzeit wird im Display angezeigt.
 6. Drücken Sie die **Start/Pause**-Taste.

Waschbetrieb

VERWENDEN DER BEDIENEINHEIT



<p>1 GRAFISCHE DIGITALANZEIGE</p>	<p>Zeigt die Restzeit für den laufenden Waschvorgang, alle Waschinformationen sowie Fehlermeldungen an.</p>
<p>2 PROGRAMM-WAHLSCHALTER</p>	<p>Wählen Sie das geeignete Waschprogramm und die Schleuderdrehzahl für das Programm.</p> <p> Einzelheiten entnehmen Sie dem Abschnitt „Waschen mit dem Programmwahlschalter“ (siehe Seite 25).</p> <p>Baumwolle - Für durchschnittlich oder leicht verschmutzte Baumwollsachen, Bettwäsche, Tischtücher, Unterwäsche, Handtücher, Hemden usw.</p> <p>Pflegeleicht - Für leicht oder durchschnittlich verschmutzte Blusen, Hemden usw. aus Polyester (Diolen, Trevira), Polyamid (Perlon, Nylon) oder ähnlichen Mischgeweben</p> <p>Handwäsche/Wolle - Nur für maschinengeeignete Wollprodukte. Hierbei mit maximal 2,0 kg beladen.</p> <ul style="list-style-type: none"> • Beim Wollprogramm wird die Wollwäsche mit Hilfe ruhiger Bewegungen der Waschmaschine gewaschen. Dank dieser ruhigen Bewegungen und dank des Einweichvorgangs wird Ihre Wollwäsche optimal vor dem Einlaufen und Verformen geschützt und trotzdem richtig sauber. • Für Wolle empfiehlt sich ein neutrales Waschmittel. So werden bessere Waschergebnisse erzielt und die Wollfasern geschont. <p>Baby Baumwolle - Die hohe Waschtemperatur und ein zusätzlicher Spülgang stellen sicher, dass kein Waschmittel in den Kleidungsstücken zurückbleibt.</p> <p>Flecken - Verschmutzte oder stark verschmutzte Baumwolle, Betttücher, Tischtücher, Unterwäsche, Handtücher, Hemden, Jeans usw.</p> <p>Kurzprogramm - Für leicht verschmutzte Wäsche, die Sie schnell wieder benötigen.</p> <p>Schleudern - Zusätzlicher Schleudergang, um mehr Wasser zu entfernen.</p> <p>Spülen+Schleudern - Für Wäsche, die nur gespült werden muss oder zum Zugeben von Weichspüler.</p>
<p>3 PROGRAMMENDE AUSWAHLTASTE</p>	<p>Drücken Sie die Taste so oft, bis die gewünschte Zeit für das Programmende angezeigt wird (Verzögerung von 3 bis 19 Stunden in Schritten von 1 Stunde).</p> <p>Die angezeigte Stunde gibt an, wann das Waschprogramm endet.</p>

4	AUSWAHLTASTE TEMPERATUR	Drücken Sie die Taste so oft, bis die gewünschte Waschtemperatur im Display angezeigt wird (Kalt, 30 °C, 40 °C, 60 °C and 95 °C).		
5	SCHLEUDERN AUSWAHLTASTE	Drücken Sie diese Taste so oft, bis im Display die gewünschte Schleuderdrehzahl angezeigt wird.		
		<table border="1"> <tr> <td data-bbox="555 485 790 534">WF6604 / WF6614</td> <td data-bbox="790 485 1340 534">Alle Lampen gehen aus, , 400, 800, 1400 U/min</td> </tr> <tr> <td data-bbox="555 534 790 583">WF6612</td> <td data-bbox="790 534 1340 583">Alle Lampen gehen aus, , 400, 800, 1200 U/min</td> </tr> </table> <p>„Schleudern aus “ - Nach dem letzten Abpumpen wird kein Schleudergang mehr durchgeführt.</p> <p>„Spülstopp (Alle Lampen gehen aus)“ - Die Wäsche bleibt im letzten Spülwasser. Vor dem Herausnehmen der Wäsche müssen Sie das Programm „Abpumpen“ oder „Schleudern“ auswählen.</p>	WF6604 / WF6614	Alle Lampen gehen aus,  , 400, 800, 1400 U/min
WF6604 / WF6614	Alle Lampen gehen aus,  , 400, 800, 1400 U/min			
WF6612	Alle Lampen gehen aus,  , 400, 800, 1200 U/min			
6	AUSWAHLTASTE FÜR DIE PROGRAMM-OPTION	<p>Drücken Sie die Taste so oft, bis die gewünschte Waschoption angezeigt wird:  (Vorwäsche) →  (Spülen+) →  (Intensiv) →  (Vorwäsche) +  (Spülen+) →  (Vorwäsche) +  (Intensiv) →  (Spülen+) +  (Intensiv) →  (Vorwäsche) +  (Spülen+) +  (Intensiv) → (Aus)</p> <p>„Spülen+ “: Die Waschmaschine durchläuft einen zusätzlichen Spülgang. Das Waschprogramm wird entsprechend verlängert.</p> <p> (Vorwäsche): Drücken Sie diese Taste, um Vorwäsche auszuwählen. Vorwäsche ist nur wählbar mit: Baumwolle, Pflegeleicht, Baby Baumwolle, Flecken.</p> <p> (Spülen+): Drücken Sie diese Taste, um weitere Spülzyklen hinzuzufügen.</p> <p> (Intensiv): Drücken Sie diese Taste, wenn Ihre Wäsche stark verschmutzt ist, und intensiv gewaschen werden muss. Die Programmdauer jedes Zyklus wird verlängert.</p>		
7	START/PAUSE AUSWAHLTASTE	Drücken Sie diese Taste, um das laufende Programm anzuhalten und bei nochmaligem Drücken fortzusetzen.		
8	NETZTASTE	<p>Drücken Sie diese Taste, um Ihre Waschmaschine ein- bzw. wieder auszuschalten.</p> <p>Wenn das Gerät 10 Minuten eingeschaltet war, ohne dass ein Waschprogramm läuft oder eine Taste gedrückt wurde, schaltet es sich automatisch aus.</p>		

Waschbetrieb

Kindersicherung

Mit der Kindersicherung können Sie die Tasten verriegeln, so dass das von Ihnen eingestellte Waschprogramm nicht verändert werden kann.

Aktivieren/Deaktivieren

Um die Kindersicherung zu aktivieren/deaktivieren, drücken Sie die Tasten **Schleudern** und **Option** gleichzeitig drei Sekunden lang. „Kindersicherung“ leuchtet auf, wenn diese Funktion aktiviert wird.

Wenn die Kindersicherung aktiviert ist, kann nur noch die **Ein/Aus**-Taste verwendet werden. Die Kindersicherung bleibt auch nach dem An-/Abschalten des Geräts aktiv, oder nachdem der Netzstecker gezogen und wieder eingesteckt wird.

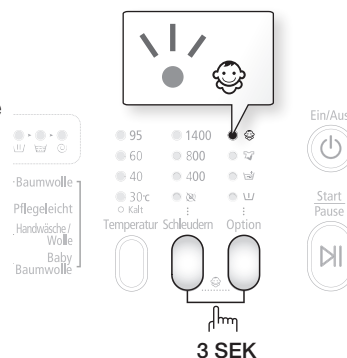

Programmdevorwahl

Sie können eine Zeit innerhalb von 3 bis 19 Stunden (in Schritten von 1 Stunde) einstellen, mit deren Erreichen das Waschprogramm beendet sein soll. Die angezeigte Stunde gibt an, wann das Waschprogramm endet.

1. Stellen Sie das Waschprogramm für Ihre Wäsche manuell oder mit dem Programmwahlschalter ein.
2. Drücken Sie die Taste **Programmende** so oft, bis die gewünschte Verzögerungszeit eingestellt ist.
3. Drücken Sie die **Start/Pause**-Taste. Die Anzeige „Programmende“ leuchtet, und die Uhr läuft, bis die eingestellte Zeit verstrichen ist.
4. Wenn Sie die Programmdevorwahl abbrechen möchten, drücken Sie die **Ein/Aus**-Taste. Anschließend schalten Sie die Waschmaschine wieder ein.

Waschen mit dem Programmwahlschalter

Das automatische Fuzzy-Control-Steuerungssystem Ihrer neuen Samsung-Waschmaschine vereinfacht das Waschen erheblich. Wenn Sie ein Waschprogramm auswählen, stellt die Maschine selbsttätig die richtige Waschtemperatur, -zeit und -geschwindigkeit ein.

1. Drehen Sie den Wasserhahn für den Wasserzulauf der Waschmaschine auf.
 2. Drücken Sie die **Ein/Aus**-Taste.
 3. Öffnen Sie die Gerätetür.
 4. Legen Sie die Wäschestücke nacheinander in die Trommel, ohne diese zu überladen.
 5. Schließen Sie die Gerätetür.
 6. Geben Sie Waschmittel, Weichspüler und ggf. Waschmittel für die Vorwäsche in die entsprechenden Waschmittelkammer.
-  Eine Vorwäsche ist nur bei den Waschprogrammen Baumwolle, Pflegeleicht, Baby Baumwolle und Flecken möglich. Ein Vorwaschgang ist nur bei starker Verschmutzung der Wäsche erforderlich.
7. Wählen Sie mit dem **Programmwahlschalter** das für Ihre jeweilige Wäsche geeignete Waschprogramm: Baumwolle, Pflegeleicht, Handwäsche/Wolle, Baby Baumwolle, Flecken, Kurzprogramm.
Die entsprechenden Anzeigen im Bedienfeld werden beleuchtet.
 8. Sie können jetzt mit den entsprechenden Tasten die Waschtemperatur, die Anzahl der Spülgänge, die Schleuderdrehzahl und die Programmendzeit eingeben.
 9. Drücken Sie die **Start/Pause**-Taste, um den Waschvorgang zu starten. Die Programmanzeige leuchtet, und die noch verbleibende Waschzeit für den Waschgang wird im Display angezeigt.

Pausenoption

In den ersten 5 Minuten eines Waschprogramms können Sie noch Wäschestücke hinzugeben/ herausnehmen.

1. Drücken Sie die **Start/Pause**-Taste, um die Tür zu entriegeln.
-  Die Tür kann nicht geöffnet werden, wenn das Wasser zu HEISS oder der Wasserstand zu HOCH ist.
2. Schließen Sie die Tür, und drücken Sie die **Start/Pause**-Taste, um den Waschvorgang wieder zu starten.

Nach Beendigung des Waschvorgangs:

Nach Abschluss des gesamten Waschganges wird das Gerät automatisch ausgeschaltet.

1. Öffnen Sie die Gerätetür.
2. Nehmen Sie die Wäsche aus der Waschtrommel.

Waschbetrieb

Mit manuellen Einstellungen waschen

Sie können die Einstellungen für den Waschvorgang auch manuell wählen, ohne den Programmwahlschalter zu verwenden.

1. Drehen Sie den Wasserhahn am Wasserzulauf auf.
2. Drücken Sie die **Ein/Aus**-Taste der Waschmaschine.
3. Öffnen Sie die Gerätetür.
4. Legen Sie die Wäschestücke nacheinander in die Trommel, ohne diese zu überladen.
5. Schließen Sie die Gerätetür.
6. Geben Sie Waschmittel und ggf. Weichspüler oder Waschmittel für die Vorwäsche in die entsprechenden Waschmittelkammern.
7. Drücken Sie die Taste **Temperatur**. (Kaltwasser, 30 °C, 40 °C, 60 °C und 95 °C).
8. Drücken Sie **Option**, um Spülen+ auszuwählen und eine Spülphase hinzuzufügen. Das Waschprogramm wird entsprechend verlängert.
9. Drücken Sie die Taste **Schleudern**, um die Schleuderdrehzahl einzustellen. Mit der Spülstoppfunktion können Sie Wäsche nass aus der Maschine nehmen. (☒ : Ohne Schleudern, Lampe aus: Spülstopp)
10. Drücken Sie die Taste **Programmende** so oft, bis die gewünschte Endezeit angezeigt wird (Verzögerung von 3 bis 19 Stunden in Schritten von 1 Stunde). Die angezeigte Stunde gibt an, wann das Waschprogramm endet.
11. Drücken Sie die **Start/Pause**-Taste, um den Waschvorgang zu starten.

WASCHHINWEISE

Beachten Sie die folgenden Hinweise, wenn Sie sauberste Wäsche und bei geringstem Verbrauch erreichen möchten.

 Kontrollieren Sie immer das Etikett in der Kleidung, ehe Sie waschen.

Sortieren und waschen Sie die Wäsche nach folgenden Kriterien:

- **Pflegetikett:** Sortieren Sie die Wäsche nach Gewebeat in Baumwolle, Mischgewebe, Synthetik, Wolle und Viskose.
- **Farbe:** Trennen Sie weiße Wäsche von der Buntwäsche. Waschen Sie neue Buntwäsche separat.
- **Größe:** Wenn Sie Wäschestücke unterschiedlicher Größe zusammen waschen, verbessert sich die Waschwirkung.
- **Empfindlichkeit:** Waschen Sie empfindliche Textilien (z. B. reine Schurwolle, Gardinen und Seide), separat, und stellen Sie dazu das Waschprogramm für Feinwäsche ein. Überprüfen Sie vor dem Waschen die Etiketten mit den Pflegesymbolen an den Wäschestücken. Eine Erklärung der Pflegesymbole finden Sie im Anhang.

Entleeren Sie die Taschen

Lehren Sie vor dem Waschen die Taschen in Ihren Wäschestücken. Kleine, unregelmäßig geformte Objekte wie Münzen, Messer, Nadeln und Briefklammern können Schäden an Ihrer Waschmaschine verursachen. Waschen Sie keine Kleidung mit großen Schnallen, Knöpfen oder anderen schweren Metallapplikationen.

Metall an der Kleidung kann Ihre Wäsche wie auch die Trommel beschädigen. Ziehen Sie Kleidungsstücke mit Knöpfen oder Stickereien auf links, ehe Sie sie waschen. Fall die Reißverschlüsse von Hosen und Jacken beim Waschen geöffnet sind, kann der Schleuderkorb beschädigt werden. Schließen Sie Reißverschlüsse und befestigen Sie sie vor dem Waschen mit einem Band.

Kleidungsstücke mit langen Bändern können sich mit anderen Wäschestücken verdrehen und sie beschädigen. Vergessen Sie nicht, solche Bänder vor dem Waschen zu befestigen.

Vorwäsche bei Baumwollgeweben

Ihre neue Waschmaschine, in Verbindung mit einem modernen Vollwaschmittel eingesetzt, erzielt perfekte Waschergebnisse und spart zugleich Energie, Zeit, Wasser und Waschmittel. Bei besonders stark verschmutzten Wäschestücken aus Baumwolle empfiehlt es sich jedoch, das Vorwaschprogramm zusammen mit einem enzymhaltigen Waschmittel zu verwenden.

Bestimmen der Füllmenge

Überladen Sie die Waschmaschine nicht, da die Wäsche ansonsten nicht richtig sauber ist. Die folgende Tabelle enthält Angaben zur Füllmenge für verschiedene Gewebearten.

Gewebeart	Füllmenge
Modell	WF6604 / WF6614 WF6612
Baumwolle - leicht bis / durchschnittlich verschmutzt - stark verschmutzt	6,0 kg
Pflegeleicht	2,5 kg
Handwäsche	2,0 kg

-  Wenn die Waschtrommel ungleichmäßig gefüllt ist („UE“ leuchtet im Display), verteilen Sie die Wäsche neu.
Wenn die Waschtrommel ungleichmäßig gefüllt ist, kann sich die Schleuderwirkung verschlechtern.
- Beim Waschen von Bettwäsche oder Decken kann sich die Waschdauer verlängern oder die Schleuderwirkung verschlechtern.
- Für Bettwäsche und Decken beträgt die empfohlene Beladung maximal 1,8 kg.

Vergessen Sie nicht, Büstenhalter (sofern waschbar) in ein Waschnetz (gesondert lieferbar) zu legen.

- Das Metall im Büstenhalter könnte brechen und die Wäsche beschädigen. Deshalb sollten Sie diese stets in einem Waschnetz in die Trommel geben.
- Kleine und leichte Wäschestücke wie Strümpfe, Handschuhe, Damenstrümpfe und Taschentücher können sich im Bereich der Trommelklappe verfangen. Deshalb sollten Sie diese in einem Waschnetz in die Trommel geben.

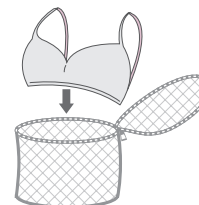

 **VORSICHT** Waschen Sie das Waschnetz nicht allein und ohne Wäsche in der Maschine. Dies kann übermäßige Vibrationen verursachen, durch die die Maschine in Bewegung geraten kann, sodass Unfall- oder Verletzungsgefahr entsteht.



Waschbetrieb

WASCHMITTEL UND ZUSÄTZE

Geeignete Waschmittel

Wählen Sie das geeignete Waschmittel nach folgenden Gesichtspunkten aus: Gewebeat (Baumwolle, Synthetik, Feinwäsche, Wolle), Farbe, Waschtemperatur und Verschmutzungsgrad. Verwenden Sie stets speziell für Waschmaschinen entwickeltes Waschmittel mit geringer Schaumbildung.



Befolgen Sie die Anweisungen des Waschmittelherstellers in Bezug auf das Gesamtgewicht der zu waschenden Schmutzwäsche, sowie des Verschmutzungs- und Wasserhärtegrads in Ihrer Gegend. Im Zweifelsfall kann das Wasserwerk darüber Auskunft geben, welchen Härtegrad das Wasser hat.

-  Verwenden Sie kein verhärtetes Waschmittel, da solches auch nach dem Spülen noch zurückbleiben kann. Dadurch kann es passieren, dass die Waschmaschine nicht richtig spült oder das der Abfluss verstopft.
-  **Bitte beachten Sie bei Benutzung des Wollprogramms folgende Hinweise.**
 - Verwenden Sie ein spezielles Flüssigwaschmittel für Wolle.
 - Bei Verwendung eines Waschpulvers, können Waschmittelreste in der Wäsche verbleiben und das Material (Wolle) kann beschädigt werden.

Waschmittelbehälter

Ihre Waschmaschine verfügt über getrennte Kammern für Waschmittel und Weichspüler. Geben Sie die Waschzusätze in die richtigen Kammern, ehe Sie Ihre Waschmaschine starten.

 Öffnen Sie den Waschmittelbehälter NICHT, wenn die Waschmaschine läuft.

1. Ziehen Sie den Waschmittelbehälter links von der Bedieneinheit heraus.
2. Geben Sie die empfohlene Waschmittelmenge direkt in die Waschmittelkammer , ehe Sie die Waschmaschine starten.
3. Geben Sie die empfohlene Menge Weichspüler in die Weichspülerkammer , sofern erforderlich.

 **VORSICHT** Geben Sie in das Weichspülerfach () kein Waschpulver/ flüssiges **Waschmittel**.

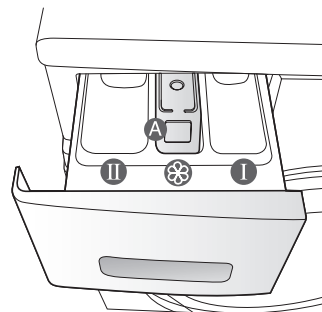
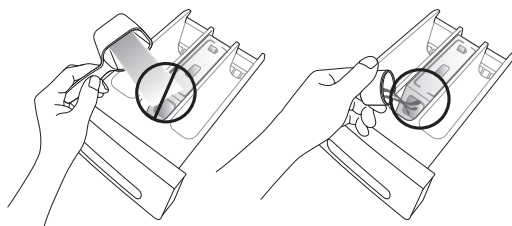

4. Geben Sie bei einem Programm mit Vorwäsche die empfohlene Waschmittelmenge direkt in die Vorwaschmittelkammer .

 Wenn Sie große Wäschestücke waschen, dürfen Sie die folgenden Waschmittelarten NICHT verwenden.

- Tabs und Kapseln
- Waschmittel mit Ball und Netz

 Konzentrierte oder dickflüssige Weichspüler und Conditioner müssen mit etwas Wasser verdünnt werden, bevor sie in den Behälter gefüllt werden können (verhindert ein Blockieren des Überlaufs).

 Vorsicht, dass der Weichspüler nicht überläuft, wenn Sie das Waschpulverfach schließen, nachdem Sie Weichspüler in das Spülfach gegeben haben.

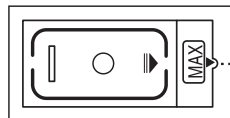
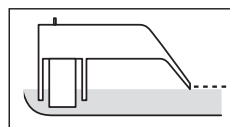

Reinigung und Pflege Ihrer Waschmaschine

Durch gute Pflege Ihrer Waschmaschine verbessern Sie Ihre Leistung, vermeiden unnötige Reparaturen und verlängern ihre Lebensdauer.

NOTFALL-ABPUMPEN

1. Ziehen Sie den Netzstecker der Waschmaschine ab.
2. Öffnen Sie die Abdeckung der Fremdkörperfalle mit Hilfe einer Münze oder eines Schlüssels.

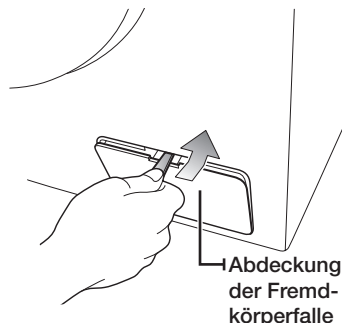

3. Ziehen Sie den Schlauch der Notentleerung vom Schlauchhalter ab.

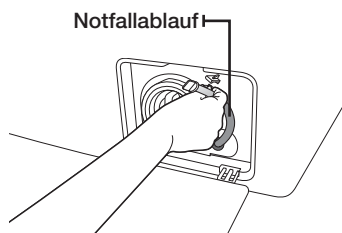

4. Öffnen Sie den Verschluss des Schlauchs der Notentleerung.
 5. Lassen Sie das gesamte austretende Wasser in ein Auffanggefäß laufen.
-  Es kann mehr Restwasser vorhanden sein, als Sie denken. Stellen Sie eine größere Schlüssel parat.
6. Befestigen Sie den Verschluss wieder am Schlauch der Notentleerung und befestigen Sie dann den Schlauch der Notentleerung wieder am Schlauchhalter.
 7. Schließen Sie die Abdeckung der Fremdkörperfalle wieder.

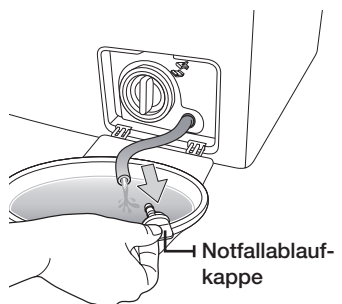

AUSSENFLÄCHEN DER WASCHMASCHINE REINIGEN

1. Wischen Sie die Außenflächen und das Bedienfeld der Waschmaschine mit einem angefeuchteten weichen Lappen ab. Verwenden Sie keine scheuernden Reinigungsmittel.
2. Wischen Sie mit einem trockenen weichen Lappen nach.
3. Gießen Sie kein Wasser auf bzw. über die Waschmaschine.

Reinigung und Pflege Ihrer Waschmaschine

WASCHMITTELBEHÄLTER UND EINSCHUB REINIGEN

1. Drücken Sie den Entriegelungshebel im Inneren des Waschmittelbehälters, und ziehen Sie den Waschmittelbehälter heraus.
2. Nehmen Sie den Einsatz für den Weichspüler aus dem Waschmittelbehälter.

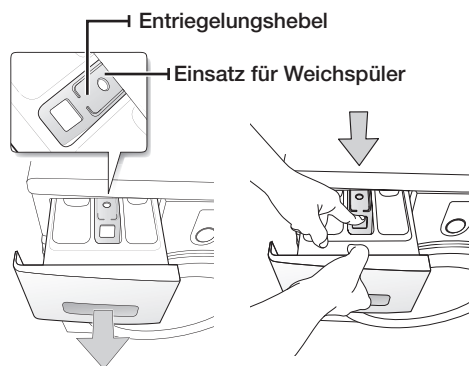

3. Waschen Sie alle Teile unter fließendem Wasser.

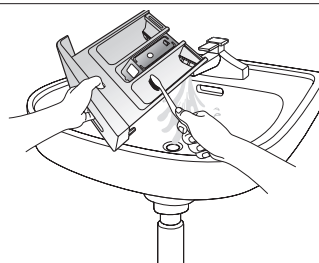

4. Reinigen Sie die Kammern des Waschmittelbehälters mit einer alten Zahnbürste.
5. Setzen Sie die Trennwand für Flüssigwaschmittel wieder in den Waschmittelbehälter ein (kräftig drücken).
6. Schieben Sie den Waschmittelbehälter wieder in die Waschmaschine.
7. Entfernen Sie Waschmittelrest, und lassen Sie bei leerer Trommel das Spülprogramm durchlaufen.

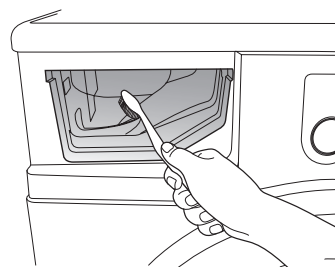

REINIGEN DER FREMDKÖRPERFALLE

Wir empfehlen, die Fremdkörperfalle fünf oder sechs Mal pro Jahr zu reinigen bzw. wenn die Fehlermeldung „5E“ im Display angezeigt wird: (Siehe „Notfall-Abpumpen“ auf der vorigen Seite.)

 **VORSICHT** Bevor der Schmutzfilter gereinigt wird, muss unbedingt der Netzstecker aus der Netzsteckdose gezogen werden.

1. Entfernen Sie zuerst das restliche Wasser (siehe „Notfall-Abpumpen“ auf Seite 29).

 Wenn Sie den Filter entfernen, ohne zuvor das restliche Wasser abzulassen, kann das Wasser heraustropfen.

2. Öffnen Sie die Abdeckung der Fremdkörperfalle mit Hilfe einer Münze oder eines Schlüssels.

3. Schrauben Sie die Notfallablaufkappe heraus, indem Sie sie nach links drehen, und lassen Sie das gesamte austretende Wasser ablaufen.

4. Schrauben Sie den Deckel der Fremdkörperfalle ab.

5. Reinigen Sie die Fremdkörperfalle, und entfernen Sie etwaige Fremdkörper. In der Waschmaschine befindet sich hinter der Fremdkörperfalle das Propellerrad der Absaugpumpe. Stellen Sie sicher, dass dieses Rad nicht blockiert ist.

6. Schrauben Sie den Deckel der Fremdkörperfalle wieder an.

7. Setzen Sie die Abdeckung der Fremdkörperfalle wieder ein.

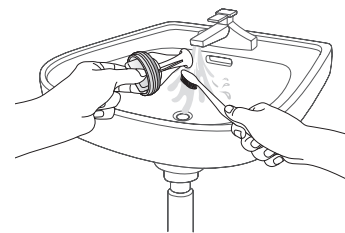
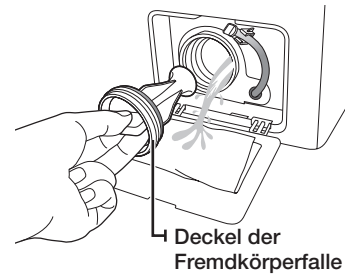

 **VORSICHT** Öffnen Sie den Schmutzfilter nicht bei laufender Maschine; andernfalls kann heißes Wasser aus der Maschine ausströmen.

-  Achten Sie darauf, dass der Filterdeckel nach der Reinigung wieder aufgesetzt wird. Wenn der Filter ausgebaut ist, kann die Funktion der Waschmaschine gestört sein und es kann Wasser austreten.

- Der Filter muss nach der Reinigung wieder komplett zusammengebaut werden.

Reinigung und Pflege Ihrer Waschmaschine

SIEB AM WASSERZULAUF REINIGEN

Wir empfehlen, das Filtergitter für den Wasserzulauf mindestens einmal pro Jahr zu reinigen bzw. wenn die Fehlermeldung „4E“ im Display angezeigt wird:

1. Drehen Sie den Wasserhahn am Wasserzulauf der Waschmaschine zu.
2. Lösen Sie die Schraubverbindung des Zuwasserschlauchs an der Rückseite der Waschmaschine. Verschließen Sie den Schlauch mit einem Tuch, damit nicht aufgrund des Luftdrucks Wasser aus dem Schlauch spritzt.
3. Greifen Sie das Sieb im Zulaufanschluss der Waschmaschine mit einer Flachzange, und ziehen Sie es vorsichtig heraus. Spülen Sie es unter fließendem Wasser so lange ab, bis es ganz sauber ist. Reinigen Sie auch die Innen- und Außenseite des Zulaufanschlusses.
4. Schieben Sie das Sieb wieder in den Zulaufanschluss.
5. Schrauben Sie den Zuwasserschlauch wieder am Zulaufanschluss fest.
6. Drehen Sie den Hahn der Wasserzufuhr auf, und stellen Sie sicher, dass der Anschluss dicht ist.

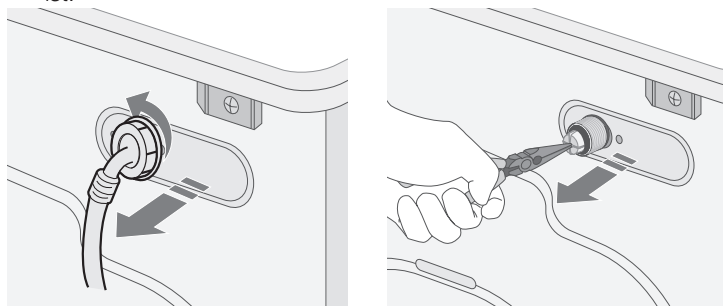

WENN DIE WASCHMASCHINE EINGEFROREN IST

Falls die Temperatur am Aufstellort der Waschmaschine so weit gefallen ist, dass Restwasser in der Maschine gefroren ist, gehen Sie wie folgt vor:

1. Ziehen Sie den Netzstecker der Waschmaschine aus der Steckdose.
2. Gießen Sie warmes Wasser auf den Anschluss am Wasserzulauf, um den Zuwasserschlauch lösen zu können.
3. Nehmen Sie den Zuwasserschlauch ab, und legen Sie ihn in warmes Wasser.
4. Gießen Sie warmes Wasser in die Waschmaschinentrommel, und lassen Sie es 10 Minuten lang einwirken.
5. Schließen Sie den Zuwasserschlauch wieder an die Waschmaschine und den Wasserzulauf an. Überprüfen Sie, ob Wasserzufuhr und Wasserableitung normal funktionieren.

LAGERN DER WASCHMASCHINE

Wenn Sie Ihre Waschmaschine für längere Zeit lagern müssen, sollten Sie sie entleeren und alle Anschlüsse trennen. Waschmaschinen können beschädigt werden, wenn die Schläuche und inneren Bauteile der Maschine vor längerer Lagerung nicht entleert werden.

1. Wählen Sie das Kurzprogramm und geben Sie Bleichmittel in die entsprechende Kammer. Lassen Sie dieses Programm ohne Wäsche durchlaufen.
2. Verschließen Sie die Wasserzufuhr und trennen Sie die Zufuhrschläuche.
3. Ziehen Sie den Stecker der Waschmaschine aus der Steckdose, und lassen Sie die Tür der Waschmaschine geöffnet, damit die Luft in der Trommel zirkulieren kann.

 Wenn Sie Ihre Waschmaschine bei Temperaturen unter dem Gefrierpunkt gelagert haben, lassen Sie eventuelle Wasserrückstände in der Waschmaschine tauen, ehe Sie sie verwenden.

Codes für Fehlerbehebung und Sicherheit

KONTROLLIEREN SIE DIESE PUNKTE, WENN IHRE WASCHMASCHINE...

PROBLEM	LÖSUNG
Nicht startet	<ul style="list-style-type: none">• Stellen Sie sicher, dass die Waschmaschine an eine Steckdose angeschlossen ist.• Stellen Sie sicher, dass die Gerätetür fest geschlossen ist.• Stellen Sie sicher, dass der Wasserhahn am Wasserzulauf aufgedreht ist.• Stellen Sie sicher, dass die Start/Pause-Taste gedrückt wurde.
Kein Wasser oder nicht genug Wasser bekommt	<ul style="list-style-type: none">• Drehen Sie den Wasserhahn am Wasserzulauf ganz auf.• Stellen Sie sicher, dass der Zuwasserschlauch nicht eingefroren ist.• Beseitigen Sie Knicke im Zuwasserschlauch anschließen• Reinigen Sie das Sieb am Zuwasserschlauch.
Nach dem Ende des Waschvorgangs Waschmittelreste am Waschmittelbehälter aufweist	<ul style="list-style-type: none">• Stellen Sie sicher, dass die Waschmaschine mit ausreichendem Wasserdruck läuft.• Achten Sie darauf, dass das Waschmittel in die Mitte des Waschmittelbehälters gefüllt wird.
Vibriert oder zu geräuschvoll läuft	<ul style="list-style-type: none">• Stellen Sie sicher, dass die Waschmaschine gerade steht. Falls die Stellfläche uneben ist, können Sie die Stellfüße an der Waschmaschine entsprechend regulieren.• Stellen Sie sicher, dass alle Transportsicherungen entfernt wurden.• Stellen Sie sicher, dass die Waschmaschine keine anderen Geräte oder Gegenstände berührt.• Stellen Sie sicher, dass die Wäsche in der Trommel gleichmäßig verteilt ist.
Das Wasser wird nicht abgepumpt, oder die Schleuder funktioniert nicht.	<ul style="list-style-type: none">• Ziehen Sie den Abwasserschlauch gerade. Beseitigen Sie Knicke in den Schläuchen.• Stellen Sie sicher, dass die Fremdkörperfalle nicht verstopft ist.
Die Tür ist verriegelt und lässt sich nicht öffnen.	<ul style="list-style-type: none">• Vergewissern Sie sich, dass das gesamte Wasser aus der Trommel abgelaufen ist.• Warten Sie, bis das Licht der Türsicherung erloschen ist. Das Licht der Türsicherung erlischt, nachdem das Wasser abgelaufen ist.

Wenn das Problem fortbesteht, wenden Sie sich an das nächstgelegene Samsung-Kundendienstzentrum.

Codes für Fehlerbehebung und Sicherheit

INFORMATIONSCODES

Bei Störungen Ihrer Waschmaschine wird ein Informationscode im Display angezeigt. Schlagen Sie in solchen Fällen in dieser Tabelle nach und probieren Sie die empfohlene Lösung aus, ehe Sie den Kundendienst anrufen.

CODE SYMBOL:	LÖSUNG
dE	<ul style="list-style-type: none">• Stellen Sie sicher, dass die Gerätetür fest geschlossen ist.• Achten Sie darauf, dass Sie keine Wäsche in der Gerätetür einklemmen.
4E	<ul style="list-style-type: none">• Stellen Sie sicher, dass der Wasserhahn am Wasserzulauf aufgedreht ist.• Überprüfen Sie den Wasserdruck.
5E	<ul style="list-style-type: none">• Reinigen Sie die Fremdkörperfalle.• Stellen Sie sicher, dass der Abwasserschlauch ordnungsgemäß angeschlossen ist.
UE	<ul style="list-style-type: none">• Die Wäsche ist ungleichmäßig in der Trommel verteilt. Wäsche neu verteilen. Wenn nur ein einzelnes Wäschestück, z.B. ein Bademantel oder eine Jeans, gewaschen wird, ist das Ergebnis des letzten Schleudergangs möglicherweise nicht zufrieden stellend, und die Fehlermeldung „UE“ wird im Display angezeigt.
cE/3E	<ul style="list-style-type: none">• Setzen Sie sich mit dem Kundendienst in Verbindung.
Sd	<ul style="list-style-type: none">• Erscheint, wenn übermäßige Schaumbildung erkannt wird. Die Anzeige leuchtet weiter, während der Schaum entfernt wird. Wenn der Schaum entfernt ist, wird der normale Zyklus fortgesetzt (dies ist ein normaler Vorgang; es handelt sich um einen Fehler, der Sensorstörungen verhindern soll).
Uc	<ul style="list-style-type: none">• Bei Spannungsschwankungen wird der Waschzyklus unterbrochen, um die elektrischen Teile zu schützen.• Sobald die korrekte Spannung wieder anliegt, wird der Waschzyklus automatisch fortgesetzt.

Bei Codes, die nicht oben aufgeführt sind, oder wenn die empfohlene Lösung nicht weiterhilft, setzen Sie sich bitte mit dem Samsung Kundendienst oder Ihrem Fachhändler in Verbindung.

Kalibrierung der Waschmaschine

KALIBRIERUNGSMODUS

Die Samsung-Waschmaschine erkennt das Wäschegewicht automatisch. Damit die Gewichtserkennung genau arbeiten kann, führen Sie nach der Installation eine Kalibrierung durch. Die Kalibrierung starten Sie folgendermaßen:

1. Leeren Sie die Trommel vollständig, und schalten Sie das Gerät aus.
2. Halten Sie die Tasten **Temp (Temperatur)** und **Delay End (Programmende)** gedrückt, und drücken Sie gleichzeitig die Taste **Power (Netz)**.
Anschließend wird die Waschmaschine eingeschaltet.
3. Drücken Sie die Taste **Start (Start)**, um den „**Calibration Mode (Kalibrierungsmodus)**“ zu aktivieren.
4. Die Trommel dreht sich jeweils etwa 3 Minuten im und gegen den Uhrzeigersinn.
5. Nach Abschluss des „**Calibration Mode (Kalibrierungsmodus)**“ erscheint die Anzeige „**End(En) (Ende)**“ im Display, und die Waschmaschine wird automatisch ausgeschaltet. Die Waschmaschine ist nun einsatzbereit.

34_ Codes für Fehlerbehebung und Sicherheit

Übersicht über die Waschprogramme

ÜBERSICHT ÜBER DIE WASCHPROGRAMME

(● bei Bedarf)

PROGRAMM	Max. Wäschemenge (in kg)	WASCHMITTEL			Max Temperatur (°C)	Max. Schleudergeschwindigkeit (in U/min)		Programm- mende- wahl
	WF6604 WF6614 WF6612	Vorwäsche	Haupt- was- chmittel	Weich- spüler		WF6604 WF6614	WF6612	
Baumwolle	6,0	●	Ja	●	95	1400	1200	●
Pflegeleicht	2,5	●	Ja	●	60	800	1200	●
Handwäsche/ Wolle	2,0	-	Ja	●	40	800	800	●
Baby Baumwolle	3,0	●	Ja	●	95	1400	1200	●
Flecken	3,0	●	Ja	●	60	1400	1200	●
Kurzprogramm	2,0	-	Ja	●	60	1400	1200	●

























1. Mit Vorwäsche verlängert sich ein Waschprogramm um etwa 15 Minuten.
2. Die Programmdauer wurde entsprechend der Norm IEC 60456 / EN 60456 ermittelt. Führen Sie die Kalibrierung nach der Installation durch (siehe Seite 34).
3. Da die in der Tabelle oben angegebenen Waschzeiten z. T. von Bedingungen wie Wasserdruck, -temperatur, Wäschemenge und -art abhängen, können je nach den vorliegenden Bedingungen leicht abweichende Werte auftreten.
4. Bei aktivierter Flecken wird die Dauer jedes Programms verlängert.

Anhang

ERKLÄRUNG DER PFLEGESYMBOLLE

Die folgenden Symbole sind Pflegehinweise für Bekleidung. Es gibt die folgenden vier Symbole (gleiche Reihenfolge): Waschen, Bleichen, Trocknen und Bügeln und ggf. Reinigungshinweise.

Die Verwendung dieser Symbole gewährleistet die Einheitlichkeit zwischen den verschiedenen Bekleidungsherstellern von inländischer und importierter Bekleidung. Befolgen Sie die Pflegehinweise des Etiketts, um die Lebensdauer Ihrer Bekleidung zu maximieren und Probleme beim Waschen zu vermindern.

 Normalwaschgang	 Bügeln bei max. 100 °C
 Schonwaschgang	 Nicht bügeln
 Waschen bei 95 °C	 Chemische Reinigung mit allen Lösungsmittel möglich
 Waschen bei 60 °C	 Chemische Reinigung mit Perchlorethylen, Feuerzeugbenzin, reinem Alkohol oder R113
 Waschen bei 40 °C	 Chemische Reinigung mit Kerosin, reinem Alkohol oder R113
 Waschen bei 30 °C	 Keine chemische Reinigung möglich
 Handwäsche	 Liegend trocknen
 Nicht waschen (nur chemische Reinigung)	 Kann zum Trocknen aufgehängt werden
 Chlorbleiche möglich	 Zum Trocknen auf einen Kleiderbügel hängen
 Chlorbleiche nicht möglich	 Trocknen im Wäschetrockner mit normaler Temperatureinstellung
 Bügeln bei max. 200 °C	 Trocknen im Wäschetrockner mit reduzierter Temperatureinstellung
 Bügeln bei max. 150 °C	 Nicht im Trockner trocknen

UMWELTSCHUTZ-HINWEISE

- Dieses Gerät ist aus wieder verwertbaren Materialien hergestellt. Beachten Sie bei der Entsorgung von Altgeräten die geltenden Normen und Gesetze. Schneiden Sie das Netzkabel durch, damit die Waschmaschine nicht mehr an eine Stromquelle angeschlossen werden kann. Entfernen Sie die Gerätetür, um zu verhindern, dass spielende Kinder sich versehentlich in der Trommel einschließen.
- Überschreiten Sie nicht die auf den Waschmittelpackungen angegebene empfohlene Waschmittelmenge.
- Verwenden Sie nur dann Fleckentferner und Bleichmittel, wenn es unbedingt notwendig ist.
- Waschen Sie möglichst immer die volle für das jeweilige Waschprogramm angegebene Wäschemenge. Auf diese Weise sparen Sie Wasser und Strom.

KONFORMITÄTSHINWEISE

Das Gerät entspricht den europäischen Sicherheitsnormen sowie der EG-Richtlinie 93/68 und der Norm EN 60335.

DATENBLATT FÜR HAUSHALTSWASCHMASCHINEN

Gemäß der delegierten Verordnung (EU) Nr. 1061/2010

Samsung			
Modellname		WF6604 WF6614	WF6612
Nennkapazität	kg	6	
Energieeffizienzklasse			
A+++ (höchste Effizienz) bis D (geringste Effizienz)		A+	A+
Energieverbrauch			
Jährlicher Energieverbrauch (AE_C) ¹⁾	kWh/Jahr	195	195
Energieverbrauch (E_t.60) im Programm „Cotton 60 °C (Baumwolle 60 °C)“ bei vollständiger Befüllung	kWh	1,14	1,14
Energieverbrauch (E_t.60.1/2) im Programm „Cotton 60 °C (Baumwolle 60 °C)“ bei Teilbefüllung	kWh	0,77	0,77
Energieverbrauch (E_t.40.1/2) im Programm „Cotton 40 °C (Baumwolle 40 °C)“ bei Teilbefüllung	kWh	0,54	0,54
Gewichtete Leistungsaufnahme in ausgeschaltetem Zustand (P_o)	W	0,45	0,45
Gewichtete Leistungsaufnahme im eingeschalteten Ruhezustand (P_l)	W	5	5
Jährlicher Wasserverbrauch (AW_c) ²⁾	Liter/Jahr	8580	8580
Schleudereffizienzklasse ³⁾			
A (höchste Effizienz) bis G (geringste Effizienz)		B	B
Maximale Schleuderdrehzahl	U/min.	1400	1200
Restfeuchtigkeit	%	53	53
die Informationen auf dem Etikett und dem Datenblatt beziehen sich auf die Programme		Cotton 60 °C and 40 °C (Baumwolle 60 °C und 40 °C) + Intensive (Intensiv) ⁴⁾	
Programmdauer des Standardprogramms			
„Cotton 60 °C (Baumwolle 60 °C)“ bei vollständiger Befüllung	min	165	165
„Cotton 60 °C (Baumwolle 60 °C)“ bei Teilbefüllung	min	118	118
„Cotton 40 °C (Baumwolle 40 °C)“ bei Teilbefüllung	min	113	113
Dauer des eingeschalteten Ruhezustands	min	2	2
Luftschallemissionen			
Waschen	dB (A) re 1 pW	57	57
Schleudern	dB (A) re 1 pW	79	77
Maße			
Geräteabmessungen	Höhe	mm	850
	Breite	mm	600
	Tiefe ⁵⁾	mm	550
Nettogewicht	kg	59	58
Bruttogewicht	kg	61	60
Verpackungsgewicht	kg	2	2
Wasserdruck	kPa	50-800	
Stromanschluss			
Spannung	V	220-240	
Leistungsaufnahme	W	2000-2400	
Netzfrequenz	Hz	50	
Name des Lieferanten	Samsung Electronics Co., Ltd.		



- Der jährliche Energieverbrauch wird auf der Grundlage von 220 Standardwaschgängen im Baumwollprogramm bei 60 °C und 40 °C bei Voll- und Teilbefüllung sowie des Verbrauchs im ausgeschalteten und im Ruhezustand errechnet. Der tatsächliche Energieverbrauch ist abhängig vom verwendeten Gerät.
- Der jährliche Wasserverbrauch wird auf der Grundlage von 220 Standardwaschgängen im Baumwollprogramm bei 60 °C und 40 °C mit vollständiger und teilweiser Befüllung errechnet. Der tatsächliche Wasserverbrauch ist abhängig vom verwendeten Gerät.

Anhang

3. Beim Trocknen von Kleidung in einem Wäschetrockner spielt der Schleudergang eine äußerst wichtige Rolle. Der Energieverbrauch beim Trocknen ist wesentlich höher als für das Waschen von Wäsche. Durch das Waschen mit höher Schleudertzahl sparen Sie beim anschließenden Trocknen im Trockner mehr Energie.
4. Die Programme „Standard Cotton 60 °C (Standard-Baumwolle 60 °C)“ und „Standard Cotton 40 °C (Standard-Baumwolle 40 °C)“ sind für diese Gewebeart am effizientesten in Bezug auf Wasser- und Energieverbrauch. Sie können aktiviert werden, indem Sie zusätzlich zu den Programmen „Cotton 60 °C (Baumwolle 60 °C)“ und „Cotton 40 °C (Baumwolle 60 °C)“ die Funktion „Intensive (Intensiv)“ wählen. Führen Sie die Kalibrierung nach der Installation durch (siehe Seite 34). Bei diesen Programmen kann die tatsächliche Wassertemperatur von den Angaben abweichen.
5. Der einzuhaltende Abstand zur Wand ist bei den Maßangaben zur Tiefe des Geräts nicht enthalten.

Notizen



FRAGEN ODER HINWEISE?

Land	RUFEN SIE UNS AN	ODER BESUCHEN SIE UNS UNTER
DEUTSCHLAND	01805 - SAMSUNG(726-7864 € 0,14/Min)	www.samsung.com

Code-Nr. DC68-02796L-04_DE