

SAMSUNG

SM-T320

Benutzerhandbuch

www.samsung.com

Über dieses Handbuch

Dieses Gerät bietet Ihnen dank der hohen Standards und dem technologischen Know-how von Samsung mobile Kommunikationsmöglichkeiten und Unterhaltung höchster Qualität. Dieses Benutzerhandbuch erklärt die Funktionen und Anwendungen des Geräts.

- Lesen Sie dieses Handbuch vor der Verwendung des Geräts aufmerksam durch, um seine sichere und sachgemäße Verwendung zu gewährleisten.
- Beschreibungen basieren auf den Standardeinstellungen des Geräts.
- Bilder und Screenshots können vom Aussehen des tatsächlichen Produkts abweichen.
- Der Inhalt unterscheidet sich möglicherweise vom Endprodukt oder von Software, die von Dienst Anbietern oder Netzbetreibern bereitgestellt wird, und Samsung behält sich das Recht vor, Änderungen ohne vorherige Ankündigung vorzunehmen. Eine aktuelle Version dieses Handbuchs finden Sie auf der Samsung-Webseite www.samsung.com
- Hochwertige Inhalte, bei denen für die Verarbeitung hohe CPU- und RAM-Leistungen erforderlich sind, wirken sich auf die Gesamtleistung des Geräts aus. Anwendungen, die mit diesen Inhalten zusammenhängen, funktionieren abhängig von den technischen Daten des Geräts und der Umgebung, in der es genutzt wird, möglicherweise nicht ordnungsgemäß.
- Die verfügbaren Funktionen und zusätzlichen Dienste können sich je nach Gerät, Software und Dienst Anbieter unterscheiden.
- Anwendungen und ihre Funktionen können sich je nach Land, Region oder Hardwarespezifikationen unterscheiden. Samsung übernimmt keinerlei Haftung für Leistungsprobleme, die von Anwendungen verursacht werden, die nicht von Samsung stammen.
- Samsung ist nicht für Leistungseinbußen oder Inkompatibilitäten haftbar, die durch veränderte Registrierungseinstellungen oder modifizierte Betriebssystemsoftware verursacht wurden. Bitte beachten Sie, dass inoffizielle Anpassungen am Betriebssystem dazu führen können, dass das Gerät oder eine Anwendung nicht mehr ordnungsgemäß funktioniert.
- Software, Tonquellen, Hintergrundbilder, Bilder sowie andere Medien auf diesem Gerät unterliegen einer Lizenzvereinbarung für die eingeschränkte Nutzung. Das Extrahieren und Verwenden dieser Materialien für gewerbliche oder andere Zwecke stellt eine Verletzung von Urheberrechtsgesetzen dar. Der Benutzer trägt die volle Verantwortung bei illegaler Verwendung von Medien.

- Standardanwendungen, die bereits auf dem Gerät installiert sind, unterliegen Aktualisierungen und es kann vorkommen, dass sie ohne vorherige Ankündigung nicht mehr unterstützt werden. Sollten Sie Fragen zu einer auf dem Gerät vorinstallierten Anwendung haben, wenden Sie sich an ein Samsung-Kundendienstcenter. Wenden Sie sich bei Anwendungen, die Sie selbst installiert haben, an den jeweiligen Anbieter.
- Das Verändern des Betriebssystems des Geräts oder das Installieren von Software von inoffiziellen Quellen kann zu Fehlfunktionen am Gerät oder zu Beschädigung oder Verlust von Daten führen. Diese Handlungen stellen Verstöße gegen Ihre Lizenzvereinbarung mit Samsung dar und haben das Erlöschen der Garantie zur Folge.

Hinweissymbole



Warnung: Situationen, die zu Verletzungen führen könnten



Vorsicht: Situationen, die zu Schäden an Ihrem oder anderen Geräten führen könnten



Hinweise: Hinweise, Verwendungstipps oder zusätzliche Informationen

Copyright

Copyright © 2014 Samsung Electronics

Diese Anleitung ist durch internationale Urheberrechtsgesetze geschützt.

Diese Anleitung darf weder als Ganzes noch in Teilen ohne vorherige schriftliche Genehmigung von Samsung Electronics reproduziert, vertrieben, übersetzt oder in anderer Form oder mit anderen Mitteln elektronischer oder mechanischer Art übertragen werden. Dazu zählt auch das Fotokopieren, Aufzeichnen oder Speichern in jeglicher Art von Informationsspeicher- und -abrufsystem.

Marken

- SAMSUNG und das SAMSUNG-Logo sind eingetragene Marken von Samsung Electronics.
- Bluetooth® ist eine weltweit eingetragene Marke von Bluetooth SIG, Inc.
- Wi-Fi®, Wi-Fi Protected Setup™, Wi-Fi Direct™, Wi-Fi CERTIFIED™ und das Wi-Fi-Logo sind eingetragene Marken der Wi-Fi Alliance.
- Alle weiteren Marken und Copyrights sind Eigentum ihrer jeweiligen Besitzer.

Inhalt

Erste Schritte

- 7 Geräteaufbau
- 8 Tasten
- 9 Lieferumfang
- 10 Akku aufladen
- 12 Speicherkarte einsetzen
- 14 Gerät ein- und ausschalten
- 15 Handhabung des Geräts
- 15 Gerät sperren und entsperren
- 15 Lautstärke einstellen
- 15 In den Stumm-Modus wechseln

Grundlegende Information

- 16 Anzeigesymbole
- 17 Touchscreen verwenden
- 20 Bewegungssteuerung
- 22 Handflächenbewegungen
- 23 Samsung Smart Pause
- 24 Multi Window-Funktion verwenden
- 30 Benachrichtigungen
- 31 Startbildschirm
- 39 Anwendungsbildschirm
- 40 Anwendungen verwenden
- 41 Hilfe
- 41 Text eingeben

- 43 Verbindung mit einem WLAN-Netzwerk herstellen
- 44 Konten einrichten
- 45 Benutzerprofile einrichten
- 45 Datenübertragung
- 47 Gerät sichern
- 48 Gerät aktualisieren

Kommunikation

- 49 Kontakte
- 53 E-Mail
- 55 Google Mail
- 57 Hangouts
- 57 Google+
- 58 Fotos

Internet und Netzwerk

- 59 Internet
- 60 Chrome
- 61 Bluetooth
- 62 Screen Mirroring
- 63 e-Meeting
- 71 WebEx
- 79 Remote PC
- 84 SideSync 3.0

Medien

- 91 Musik
- 93 Kamera
- 100 Galerie
- 104 Video
- 105 YouTube
- 106 Flipboard

Anwendungs- und Medienstores

- 107 Play Store
- 108 Samsung Apps
- 108 Play Books
- 109 Play Movies
- 109 Play Music
- 109 Play Games
- 109 Play Kiosk

Dienstprogramme

- 110 Memo
- 111 S Planner
- 113 Dropbox
- 113 Cloud
- 114 Drive
- 115 Hancm-Viewer
- 118 Alarm
- 119 Weltuhr
- 120 Rechner
- 120 S Voice
- 121 Google
- 122 Sprachsuche
- 122 Eigene Dateien

- 124 Downloads
- 125 KNOX

Auf Reisen und lokal

- 126 Maps

Einstellungen

- 127 Über die Einstellungen
- 127 Verbindungen
- 130 Gerät
- 135 Steuerung
- 139 Allgemein
- 142 Google Einstellungen

Anhang

- 143 Rat und Hilfe bei Problemen
- 148 Akku entfernen

Erste Schritte



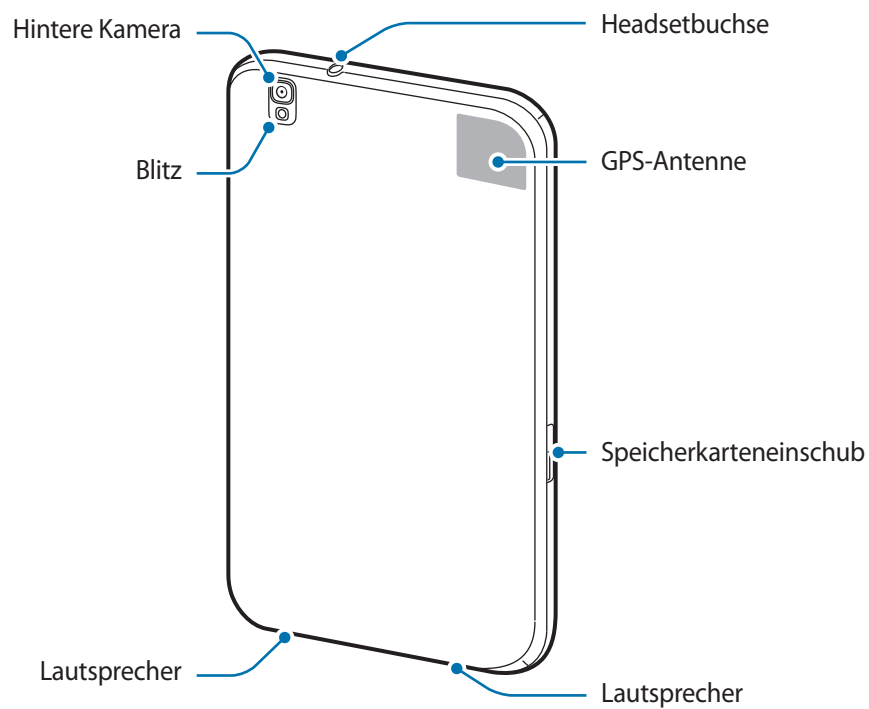
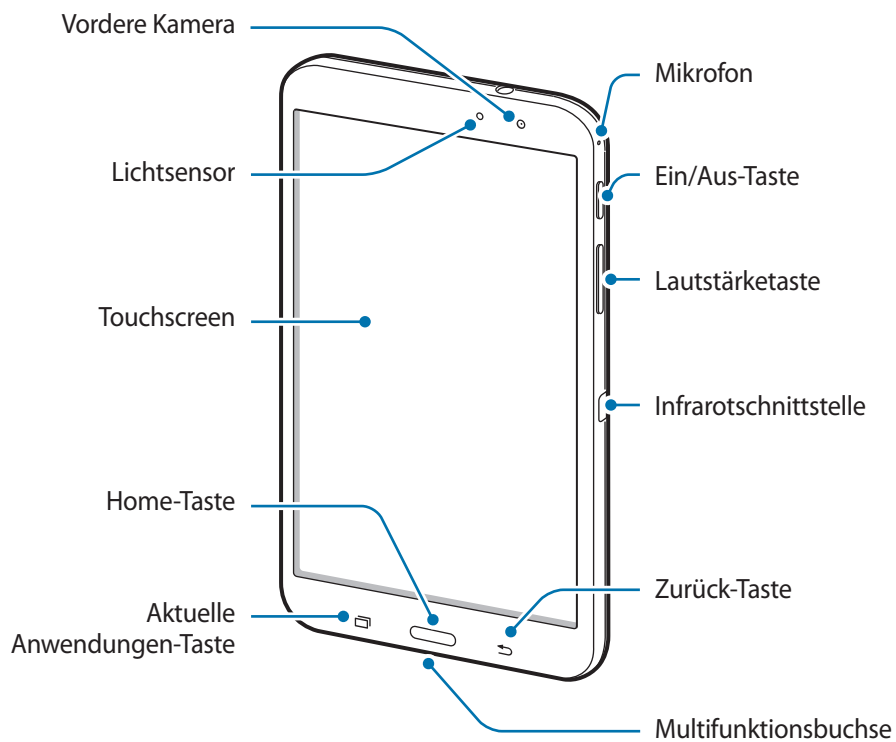

Geräteaufbau





- Verdecken Sie den Antennenbereich weder mit den Händen noch mit anderen Gegenständen. Dies kann Verbindungsprobleme hervorrufen oder den Akku entladen.
- Verwenden Sie keinen Bildschirmschutz. Dadurch können Fehlfunktionen des Sensors verursacht werden.
- Vermeiden Sie den Kontakt von Wasser mit dem Touchscreen. Durch Feuchtigkeit oder Kontakt mit Wasser können Fehlfunktionen des Touchscreens verursacht werden.

Tasten

Taste	Funktion
 Ein/Aus	<ul style="list-style-type: none"> • Gedrückt halten, um das Gerät ein- oder auszuschalten. • Für mehr als 7 Sekunden gedrückt halten, um das Gerät zurückzusetzen, falls schwerwiegende Fehler auftreten oder das Gerät abstürzt oder sich aufhängt. • Drücken, um das Gerät zu sperren oder zu entsperren. Das Gerät wird in den Sperrmodus versetzt, wenn der Touchscreen ausgeschaltet ist.
 Aktuelle Anwendungen	<ul style="list-style-type: none"> • Antippen, um eine Liste der zuletzt verwendeten Anwendungen zu öffnen.
 Home	<ul style="list-style-type: none"> • Drücken, um zum Startbildschirm zurückzukehren. • Gedrückt halten, um die Google-Suche zu starten.
 Zurück	<ul style="list-style-type: none"> • Antippen, um zum vorherigen Bildschirm zurückzukehren.
 Lautstärke	<ul style="list-style-type: none"> • Drücken, um die Gerätelautstärke einzustellen.

Lieferumfang

Vergewissern Sie sich, dass der Produktkarton die folgenden Artikel enthält:

- Gerät
- Kurzanleitung



- Die mit dem Gerät und anderen verfügbaren Zubehörteilen bereitgestellten Artikel können je nach Region oder Dienstanbieter variieren.
- Die mitgelieferten Artikel sind nur für die Verwendung mit diesem Gerät vorgesehen und sind möglicherweise nicht mit anderen Geräten kompatibel.
- Änderungen am Aussehen und an den technischen Daten sind ohne vorherige Ankündigung vorbehalten.
- Weitere Zubehörteile können Sie bei Ihrem örtlichen Samsung-Händler erwerben. Stellen Sie vor dem Kauf sicher, dass sie mit dem Gerät kompatibel sind.
- Andere Zubehörteile sind unter Umständen nicht mit Ihrem Gerät kompatibel.
- Verwenden Sie nur von Samsung zugelassenes Zubehör. Durch die Verwendung von nicht zugelassenem Zubehör verursachte Fehlfunktionen werden nicht von der Garantie abgedeckt.
- Änderungen an der Verfügbarkeit aller Zubehörteile sind vorbehalten und hängen vollständig von den Herstellerfirmen ab. Weitere Informationen zu verfügbarem Zubehör finden Sie auf der Samsung-Webseite.

Akku aufladen

Verwenden Sie das Ladegerät, um den Akku zu laden, bevor Sie das Gerät erstmals verwenden.



Verwenden Sie nur von Samsung zugelassene Ladegeräte, Akkus und Kabel. Nicht zugelassene Ladegeräte oder Kabel können zu einer Explosion des Akkus oder zu Schäden am Gerät führen.



- Ist der Akkuladestand gering, wird das Akkusymbol leer angezeigt.
- Wenn der Akku vollständig entladen ist, kann das Gerät nicht unmittelbar nach dem Anschluss an das Ladegerät eingeschaltet werden. Laden Sie den leeren Akku ein paar Minuten lang auf, bevor Sie das Gerät wieder einschalten.
- Der Akkuverbrauch steigt, wenn Sie gleichzeitig verschiedene Anwendungen, Netzwerkanwendungen oder Anwendungen, bei denen ein zusätzliches Gerät verbunden werden muss, ausführen. Führen Sie diese Anwendungen nur bei vollständig geladenem Akku aus. So vermeiden Sie eine Unterbrechung der Netzwerkverbindung oder einen Ladeverlust während einer Datenübertragung.

Akku laden mit dem Ladegerät

Schließen Sie das USB-Kabel an das USB-Netzteil und das andere Ende des USB-Kabels an die Multifunktionsbuchse an.

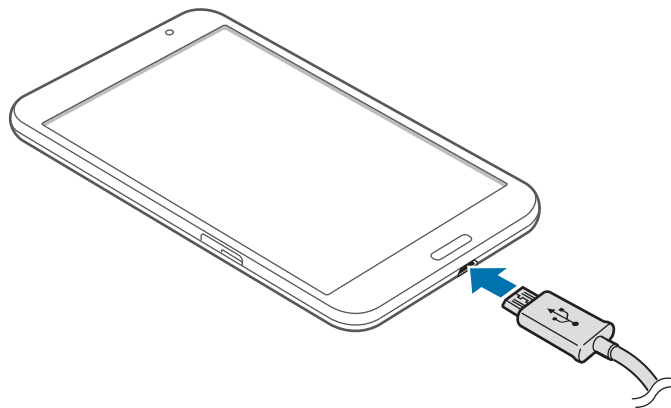



Ein falsches Anschließen des Ladegeräts kann zu schweren Schäden am Gerät führen. Schäden durch unsachgemäße Verwendung werden nicht von der Garantie abgedeckt.



- Sie können das Gerät verwenden, während es aufgeladen wird. In diesem Fall kann der Ladevorgang jedoch länger dauern.
- Während das Gerät geladen wird, können aufgrund einer instabilen Stromversorgung Funktionsstörungen des Touchscreens auftreten. Entfernen Sie in diesem Fall das Ladegerät.
- Beim Aufladen kann sich das Gerät erwärmen. Das ist üblich und hat keine Auswirkung auf die Lebensdauer oder Leistungsfähigkeit des Geräts. Erwärmt sich der Akku stärker als üblich, entfernen Sie das Ladegerät.
- Falls das Gerät nicht richtig geladen wird, bringen Sie es zusammen mit dem Ladegerät in eine Samsung-Kundendienstzentrale.

Trennen Sie das Ladegerät vom Gerät, wenn der Akku vollständig geladen ist. Ziehen Sie zuerst das Ladegerät vom Gerät ab und trennen Sie anschließend die Verbindung zwischen Ladegerät und Stromanschluss.



Stecken Sie das Ladegerät aus, wenn es nicht verwendet wird, um Energie zu sparen. Das Ladegerät verfügt über keinen Ein/Aus-Schalter. Sie müssen also das Ladegerät vom Stromanschluss trennen, wenn es nicht verwendet wird, um zu verhindern, dass Energie verschwendet wird. Das Ladegerät sollte sich während des Aufladens in der Nähe des Stromanschlusses befinden und leicht zugänglich sein.

Akkuladestatus überprüfen

Wenn Sie den Akku bei ausgeschaltetem Gerät aufladen, zeigen folgende Symbole den aktuellen Akkuladestatus an:



Wird geladen



Vollständig geladen

Stromverbrauch reduzieren

Ihr Gerät bietet Ihnen Optionen zum Reduzieren des Stromverbrauchs. Indem Sie diese Optionen anpassen und Hintergrundfunktionen deaktivieren, können Sie das Gerät länger verwenden, ohne den Akku aufladen zu müssen:

- Wenn Sie Ihr Gerät nicht benutzen, aktivieren Sie den Schlafmodus, indem Sie die Ein/Aus-Taste drücken.
- Verwenden Sie den Task-Manager, um nicht benötigte Anwendungen zu schließen.
- Deaktivieren Sie die Bluetooth-Funktion.
- Deaktivieren Sie die WLAN-Funktion.
- Deaktivieren Sie die automatische Synchronisation von Anwendungen.
- Reduzieren Sie die Beleuchtungsdauer des Bildschirms.
- Reduzieren Sie die Helligkeit des Display.

Speicherkarte einsetzen

Ihr Gerät eignet sich für Speicherkarten mit einem Speicherplatz von maximal 64 GB. Je nach Speicherkarte, Hersteller und Typ sind manche Speicherkarten mit Ihrem Gerät nicht kompatibel.



- Manche Speicherkarten sind mit Ihrem Gerät nicht vollständig kompatibel. Die Verwendung einer inkompatiblen Speicherkarte kann das Gerät, die Speicherkarte und die auf der Karte gespeicherten Daten beschädigen.
- Achten Sie darauf, dass Sie die Speicherkarte mit der richtigen Seite nach oben weisend einsetzen.



- Das Gerät unterstützt die FAT- und exFAT-Dateistruktur für Speicherkarten. Wenn Sie eine Speicherkarte einsetzen, die in einer anderen Dateistruktur formatiert wurde, fordert das Gerät Sie zur Neuformatierung dieser Speicherkarte auf.
- Häufiges Speichern und Löschen von Daten verringert die Lebensdauer der Speicherkarte.
- Wenn Sie eine Speicherkarte in das Gerät einsetzen, erscheint im Ordner **SD Memory card** das Dateiverzeichnis der Speicherkarte.

- 1 Öffnen Sie die Abdeckung des Speicherkarteneinschubs.
- 2 Setzen Sie die Speicherkarte mit den goldfarbenen Kontakten nach unten ein.
- 3 Schieben Sie die Speicherkarte in den Speicherkarteneinschub, bis sie einrastet.

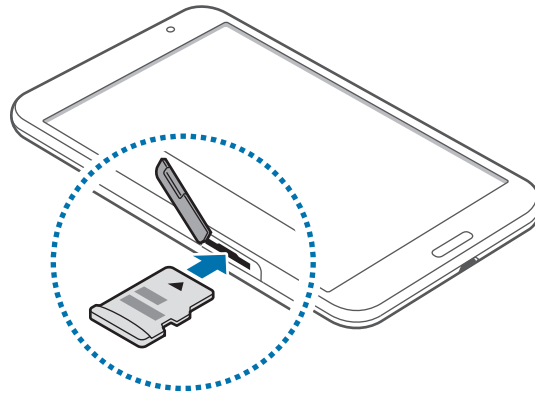

- 4 Schließen Sie die Abdeckung des Speicherkarteneinschubs.

Speicherkarte entfernen

Bevor Sie eine Speicherkarte entnehmen, müssen Sie sie zum sicheren Entfernen im Gerät deaktivieren. Tippen Sie auf dem Startbildschirm  → **Einstellungen** → **Allgemein** → **Speicher** → **SD-Karte entfernen** an.

- 1 Öffnen Sie die Abdeckung des Speicherkarteneinschubs.
- 2 Drücken Sie die Speicherkarte ins Gerät, bis sie sich löst und ziehen Sie sie anschließend heraus.
- 3 Schließen Sie die Abdeckung des Speicherkarteneinschubs.



Entfernen Sie die Speicherkarte nicht, wenn das Gerät gerade auf Daten zugreift oder sie überträgt. Dies kann dazu führen, dass Daten verloren gehen oder beschädigt werden. Zudem können Schäden an der Speicherkarte oder am Gerät entstehen. Samsung trägt keinerlei Verantwortung für Verluste, die durch eine falsche Verwendung von beschädigten Speicherkarten entstehen. Dies schließt auch Datenverluste ein.

Speicherkarte formatieren

Wenn Sie die Speicherkarte auf dem Computer formatieren, ist sie möglicherweise anschließend mit dem Gerät nicht mehr kompatibel. Formatieren Sie die Speicherkarte nur im Gerät.

Tippen Sie auf dem Startbildschirm  → **Einstellungen** → **Allgemein** → **Speicher** → **SD-Karte formatieren** → **SD-Karte formatieren** → **Alles löschen an**.



Erstellen Sie vor dem Formatieren der Speicherkarte unbedingt eine Sicherungskopie aller wichtigen Daten, die auf dem Gerät gespeichert sind. Die Herstellergarantie deckt keine Datenverluste ab, die durch Anwenderaktionen verursacht werden.

Gerät ein- und ausschalten

Befolgen Sie beim erstmaligen Einschalten des Geräts die Anweisungen auf dem Bildschirm, um das Gerät einzurichten.

Halten Sie die Ein/Aus-Taste einige Sekunden lang gedrückt, um das Gerät einzuschalten.

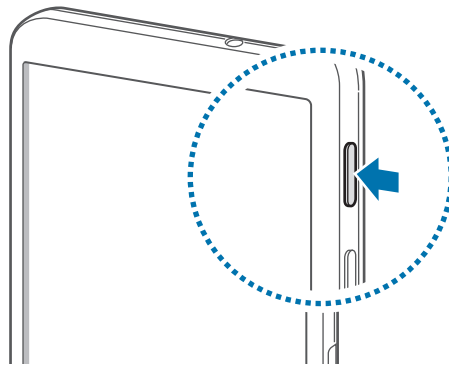

- Befolgen Sie alle Warnungen und Anweisungen autorisierter Personen in Bereichen, in denen drahtlose Geräte verboten sind, z. B. in Flugzeugen und Krankenhäusern.
- Halten Sie die Ein/Aus-Taste gedrückt und tippen Sie **Offline-Modus** an, um drahtlose Verbindungen zu deaktivieren.

Halten Sie zum Ausschalten des Geräts die Ein/Aus-Taste gedrückt und tippen Sie **Ausschalten** an.

Handhabung des Geräts

Verdecken Sie den Antennenbereich weder mit den Händen noch mit anderen Gegenständen. Dies kann Verbindungsprobleme hervorrufen oder den Akku entladen.

Gerät sperren und entsperren

Sperren Sie das Gerät, wenn Sie es nicht verwenden. So vermeiden Sie die unerwünschte Verwendung des Geräts. Drücken Sie die Ein/Aus-Taste, schaltet sich der Bildschirm aus und das Gerät befindet sich im Sperrmodus. Die Sperre wird automatisch aktiviert, wenn Sie das Gerät eine bestimmte Zeit lang nicht verwenden.

Wenn der Bildschirm ausgeschaltet ist, entsperren Sie das Gerät, indem Sie die Ein/Aus-Taste oder die Home-Taste drücken. Tippen Sie anschließend den Bildschirm an und streichen Sie mit dem Finger in eine beliebige Richtung.

Lautstärke einstellen

Drücken Sie die Lautstärketaste nach oben oder unten, um die Klingeltonlautstärke oder die Lautstärke bei der Wiedergabe von Musik oder Videos einzustellen.

In den Stumm-Modus wechseln













Verwenden Sie eine der folgenden Methoden:

- Halten Sie die Lautstärketaste nach unten gedrückt bis das Gerät in den Stumm-Modus wechselt.
- Halten Sie die Ein/Aus-Taste gedrückt und tippen Sie **Lautlos** oder **Vibrieren** an.
- Öffnen Sie das Benachrichtigungsbedienfeld oben auf dem Bildschirm und tippen Sie anschließend **Ton** oder **Vibrieren** an.

Grundlegende Information

Anzeigesymbole

Die Symbole, die oben auf dem Bildschirm angezeigt werden, informieren Sie über den Gerätestatus. Die häufigsten Symbole sind in der folgenden Tabelle aufgelistet.

Symbol	Bedeutung
	Mit WLAN verbunden
	Bluetooth-Funktion aktiviert
	GPS aktiviert
	Smart Screen-Funktion aktiviert
	Laufende Synchronisierung
	Mit Computer verbunden
	Alarm aktiviert
	Lautlos aktiviert
	Vibrationsmodus aktiviert
	Offline-Modus aktiviert
	Fehler aufgetreten oder Vorsicht erforderlich
	Ladezustand

Touchscreen verwenden

Berühren Sie den Touchscreen nur mit den Fingern.



- Achten Sie darauf, dass der Touchscreen nicht mit anderen elektrischen Geräten in Kontakt kommt. Elektrostatische Entladungen können Fehlfunktionen des Touchscreens verursachen.
- Um Schäden am Touchscreen zu verhindern, tippen Sie nicht mit einem scharfen Gegenstand darauf und üben Sie keinen starken Druck mit den Fingerspitzen aus.



- Möglicherweise erkennt das Gerät Toucheingaben nahe am Rand des Bildschirms nicht, wenn die Toucheingabe außerhalb des Erkennungsbereichs ausgeführt wird.
- Befindet sich der Touchscreen über einen längeren Zeitraum im Standby-Modus, kann es zu Nach- oder Geisterbildern kommen, die sich auf der Anzeige einbrennen. Schalten Sie den Touchscreen aus, wenn Sie das Gerät nicht verwenden.

Fingergesten

Tippen

Um Anwendungen zu öffnen, Menüsymbole zu wählen, Tasten auf dem Bildschirm zu drücken oder mit der Bildschirmtastatur Zeichen einzugeben, tippen Sie diese jeweils mit einem Finger an.

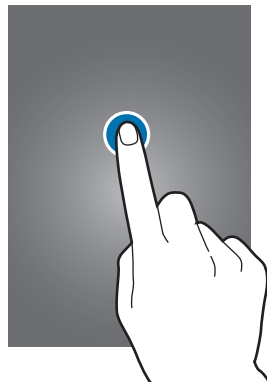

Berühren und halten

Wenn Sie ein Element länger als 2 Sekunden berühren und halten, werden die verfügbaren Optionen angezeigt.



Ziehen

Sie können Elemente oder Miniaturansichten verschieben bzw. eine Vorschau für die neue Position anzeigen, indem Sie sie jeweils berühren und halten und an die gewünschte Position ziehen.

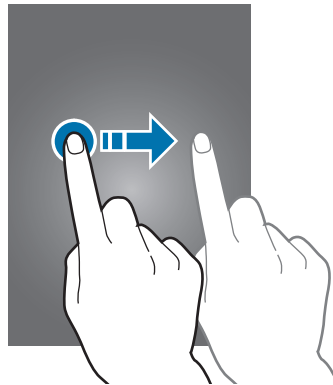

Doppelt tippen

Sie können einen Bereich auf einer Webseite oder einem Bild vergrößern, indem Sie ihn doppelt antippen. Sie gelangen zurück, indem Sie erneut doppelt darauf tippen.

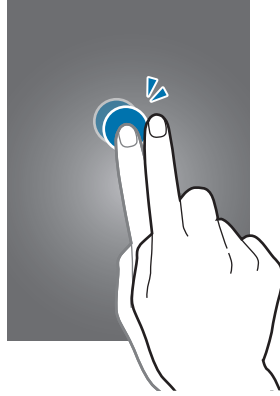

Wischen

Wischen Sie auf dem Startbildschirm oder Anwendungsbildschirm nach rechts oder links, um weitere Felder anzuzeigen. Um auf einer Webseite, in einer Liste oder durch Ihre Kontakte zu scrollen, wischen Sie nach oben oder unten.

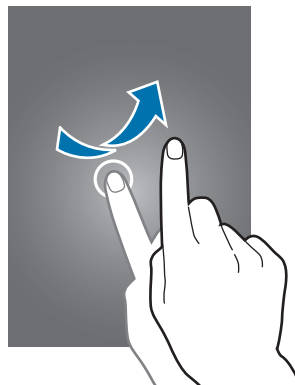

Finger auseinander- und zusammenbewegen

Sie können einen Bereich auf einer Webseite, einer Karte oder einem Bild vergrößern, indem Sie ihn mit zwei Fingern auseinander ziehen. Ziehen Sie ihn zusammen, um ihn wieder zu verkleinern.



Bewegungssteuerung

Sie können das Gerät mit simplen Bewegungen einfach bedienen.

Vergewissern Sie sich, dass die Bewegungsfunktion aktiviert ist, bevor Sie diese verwenden. Tippen Sie auf dem Startbildschirm  → **Einstellungen** → **Steuerung** → **Bewegungen** an und ziehen Sie anschließend den Schieberegler **Bewegungen** nach rechts.



Übermäßige Erschütterungen oder Stöße verursachen auf dem Gerät möglicherweise eine unbeabsichtigte Eingabe. Achten Sie auf die korrekte Ausführung von Bewegungen.

Bildschirm drehen

Viele Anwendungen lassen sich im Hoch- oder Querformat ausführen. Das Gerät richtet das Display automatisch aus, wenn Sie es drehen.

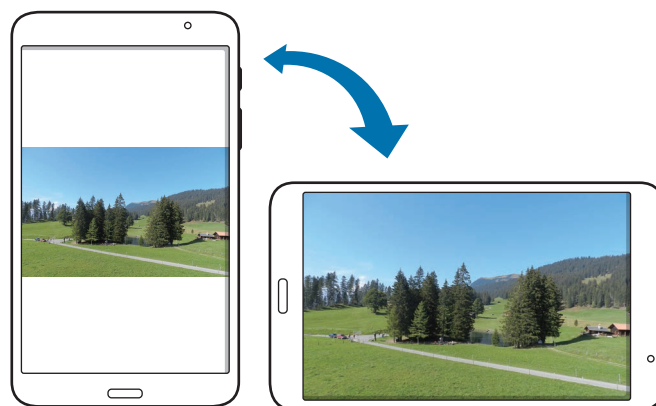

Öffnen Sie das Benachrichtigungsfeld und deaktivieren Sie **Bildschirm drehen**, um das Ausrichten des Displays zu verhindern.



- Bei einigen Anwendungen kann die Anzeige nicht gedreht werden.
- Einige Anwendungen zeigen je nach Ausrichtung einen anderen Bildschirm an.

Zum Durchsuchen schwenken

Wenn ein Bild vergrößert ist, berühren und halten Sie eine Stelle auf dem Bildschirm und bewegen Sie das Gerät in eine beliebige Richtung, um sich verschiedene Bereiche des Bildes anzusehen.

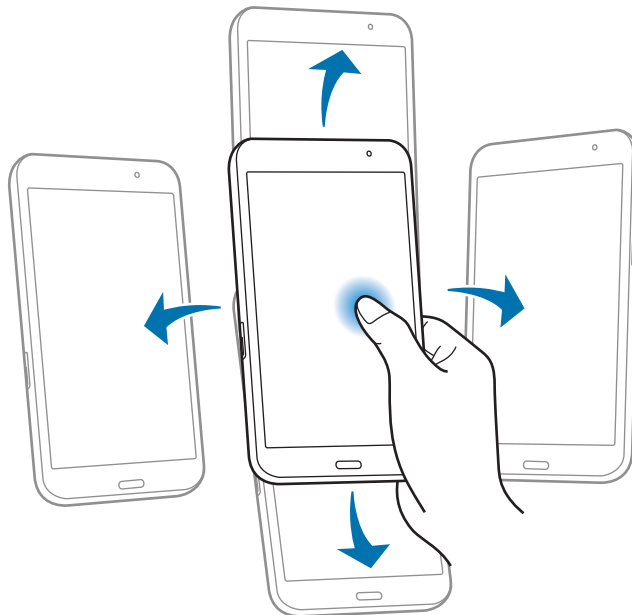

Kippen

Berühren und halten Sie zwei Punkte auf dem Bildschirm und kippen Sie das Gerät anschließend vor und zurück, um etwas zu vergrößern oder verkleinern.

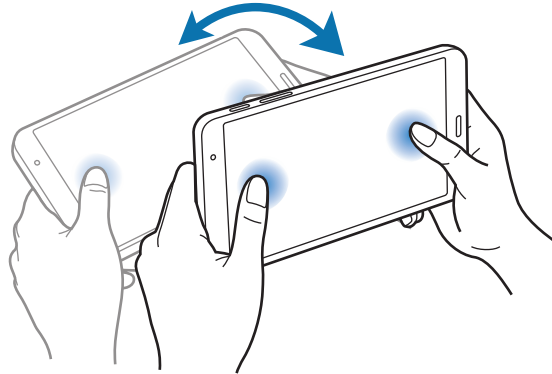

Handflächenbewegungen

Sie können das Gerät bedienen, indem Sie den Bildschirm mit der Hand berühren.

Vergewissern Sie sich, dass die Handbewegungsfunktion aktiviert ist, bevor Sie diese verwenden. Tippen Sie auf dem Startbildschirm  → **Einstellungen** → **Steuerung** → **Bewegung der Handfläche** an und ziehen Sie anschließend den Schieberegler **Bewegung der Handfläche** nach rechts.

Wischen

Wischen Sie mit der Hand über den Bildschirm, um einen Screenshot aufzunehmen. Das Bild wird unter **Galerie** → **Screenshots** gespeichert. Sie können keinen Screenshot aufnehmen, wenn Sie gerade Anwendungen ausführen.

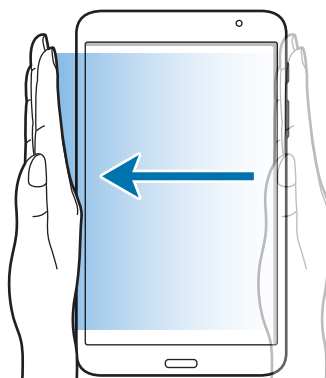

Bedecken

Bedecken Sie den Bildschirm mit der Handfläche, um so die Wiedergabe von Medien anzuhalten.

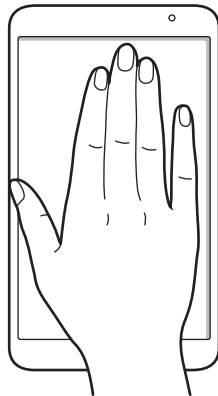

Samsung Smart Pause

Verwenden Sie diese Funktion, damit Videos angehalten werden, wenn Sie nicht mehr auf den Bildschirm sehen.

Tippen Sie auf dem Startbildschirm  → **Einstellungen** → **Steuerung** → **Smart Screen** an und aktivieren Sie anschließend das Kontrollkästchen **Smart Pause**.

Wenden Sie während der Videowiedergabe den Blick vom Bildschirm ab, um das Video anzuhalten. Um die Wiedergabe fortzusetzen, schauen Sie wieder auf den Bildschirm.

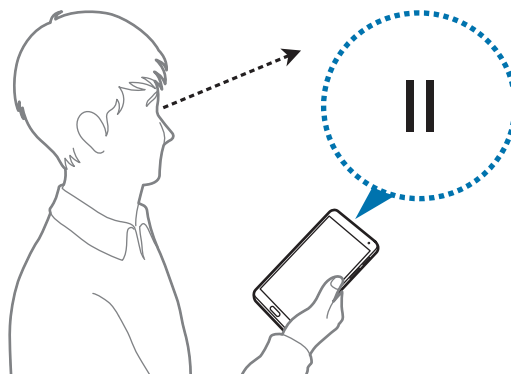

Multi Window-Funktion verwenden

Verwenden Sie diese Funktion, um gleichzeitig mehrere Anwendungen auf dem Bildschirm auszuführen.



- Es können nur Anwendungen im Multi Window-Bereich ausgeführt werden.
- Diese Funktion ist je nach Region oder Dienstanbieter u. U. nicht verfügbar.

Tippen Sie zum Verwenden von Multi Window auf dem Startbildschirm  → **Einstellungen** → **Gerät** → **Multi Window** an und ziehen Sie den Schieberegler **Multi Window** nach rechts.

Sie können zwei Typen der Multi Window-Ansicht verwenden.

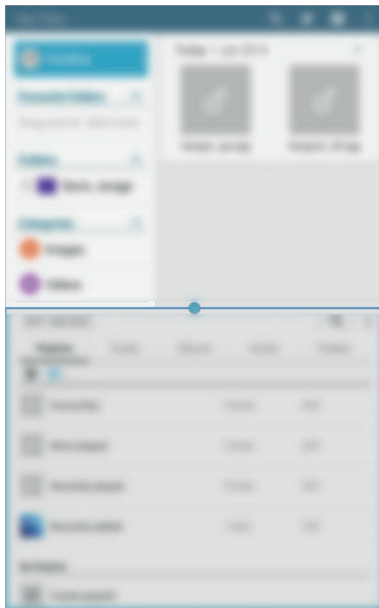

<Multi Window mit geteiltem Bildschirm>

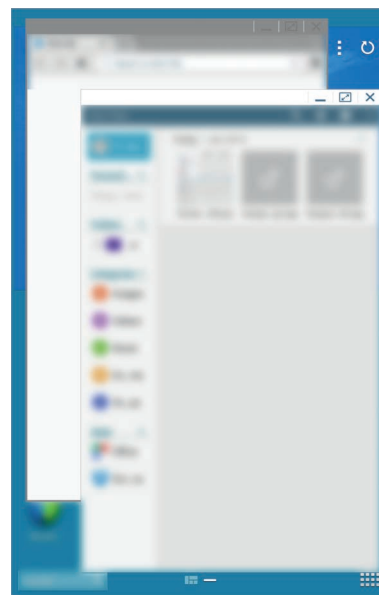

<Multi Window mit Pop-ups>

Multi Window mit geteiltem Bildschirm verwenden

Verwenden Sie diese Funktion, um Anwendungen auf einem geteilten Bildschirm auszuführen.

Anwendungen in der Multi Window-Ansicht mit geteiltem Bildschirm starten

- 1 Streichen Sie von der rechten Ecke des Bildschirms mit dem Finger in Richtung Mitte. Sie können auch  berühren und halten.

Der Multi Window-Bereich wird rechts auf dem Bildschirm angezeigt.

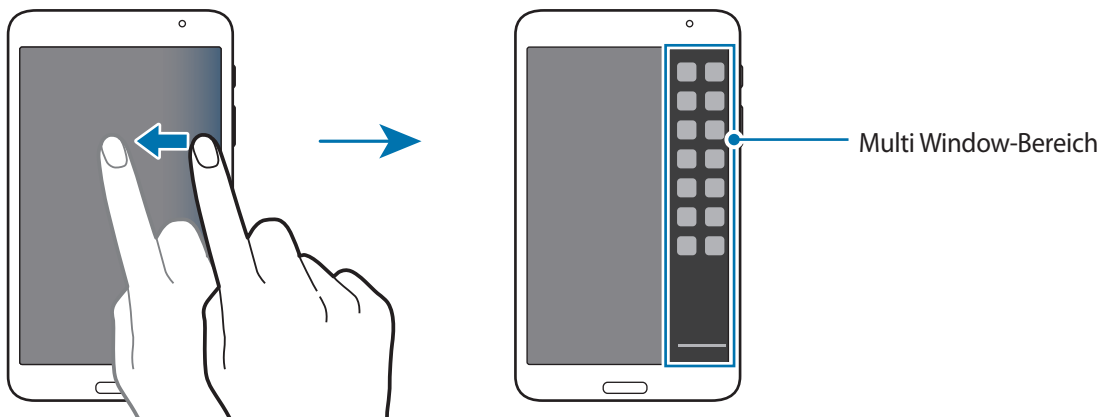

- 2 Berühren und halten Sie ein Anwendungssymbol im Multi Window-Bereich und ziehen Sie es auf den Bildschirm.

Lassen Sie das Anwendungssymbol los, wenn der Bildschirm blau wird.

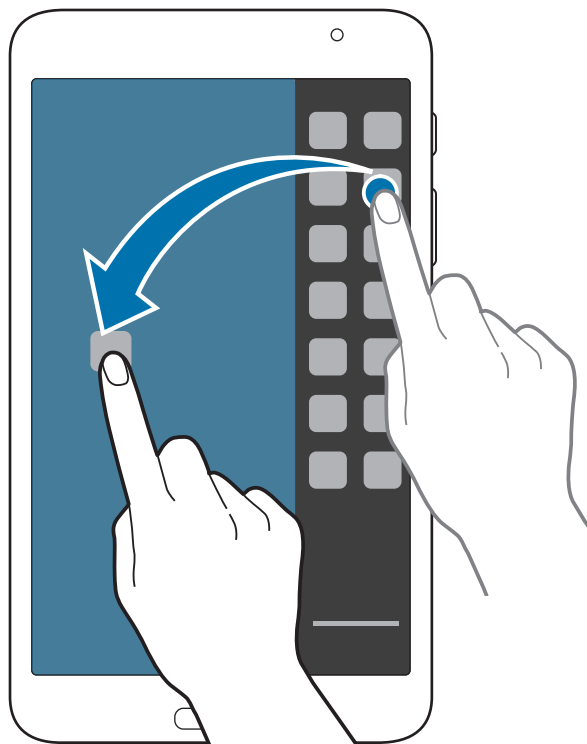

- 3 Berühren und halten Sie ein anderes Anwendungssymbol im Multi Window-Bereich und ziehen Sie es an eine neue Position.



Sie können dieselbe Anwendung gleichzeitig in einem Teilbereich des Bildschirms starten. Nur Anwendungen, neben deren Symbol  zu sehen ist, unterstützen diese Funktion.

Inhalt zwischen Anwendungen austauschen

Sie können Inhalte ganz einfach zwischen Anwendungen wie **E-Mail** und **Internet** austauschen, indem Sie sie per Drag & Drop verschieben.



Einige Anwendungen unterstützen diese Funktion möglicherweise nicht.

- 1 Starten Sie **E-Mail** und **Internet** in einem Multi Window mit geteiltem Bildschirm.

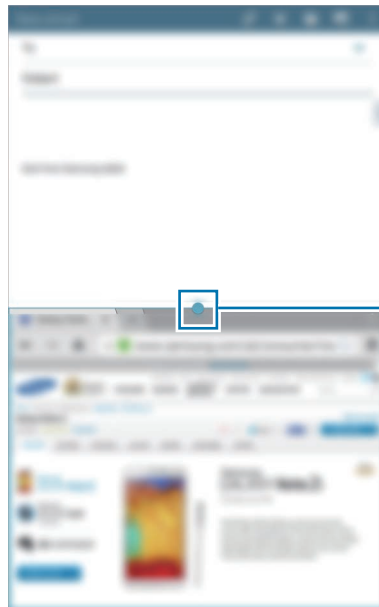





Multi Window-Optionen öffnen

2 Tippen Sie den Kreis zwischen den Anwendungsfenstern und anschließend  an.



Tippen Sie den Kreis zwischen den Anwendungsfenstern an, um auf folgende Optionen zuzugreifen:

-  : Eine Liste der kürzlich verwendeten Anwendungen im ausgewählten Fenster öffnen.
-  : Zwischen Anwendungen in der Mehrfensteransicht wechseln.
-  : Elemente wie Bilder, Text oder Links ganz einfach per Drag & Drop austauschen.
-  : Fenster maximieren.
-  : Anwendung schließen.

3 Berühren und halten Sie ein Element im Internetfenster und ziehen Sie es in das E-Mail-Fenster.



Kombinierte Multi Window-Ansicht erstellen

Mit dieser Funktion können Sie aktuell geöffnete Multi Window-Anwendungen als kombinierte Ansicht speichern.

- 1 Starten Sie mehrere Anwendungen in einem Multi Window mit geteiltem Bildschirm.
- 2 Öffnen Sie den Multi Window-Bereich und tippen Sie  → **Erstellen an**.
- 3 Geben Sie einen Titel ein und tippen Sie **OK** an.

Die aktuell geöffnete kombinierte Multi Window-Ansicht wird zum Multi Window-Bereich hinzugefügt.

Um Anwendungen in einer gespeicherten kombinierten Ansicht zu starten, wählen Sie die Kombination aus dem Multi Window-Bereich aus.

Multi Window mit Pop-ups verwenden

Verwenden Sie diese Funktion, um Anwendungen in Pop-up-Fenstern zu starten.

- 1 Streichen Sie von der rechten Ecke des Bildschirms mit dem Finger in Richtung Mitte. Sie können auch  berühren und halten.

Der Multi Window-Bereich wird rechts auf dem Bildschirm angezeigt.

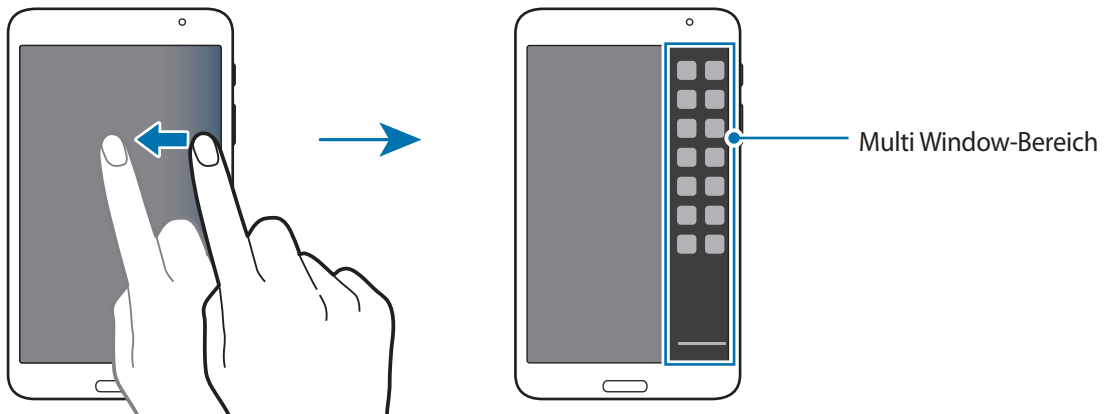

- 2 Tippen Sie ein Anwendungssymbol im Multi Window-Bereich an.
Auf dem Bildschirm erscheint ein Pop-up-Fenster.

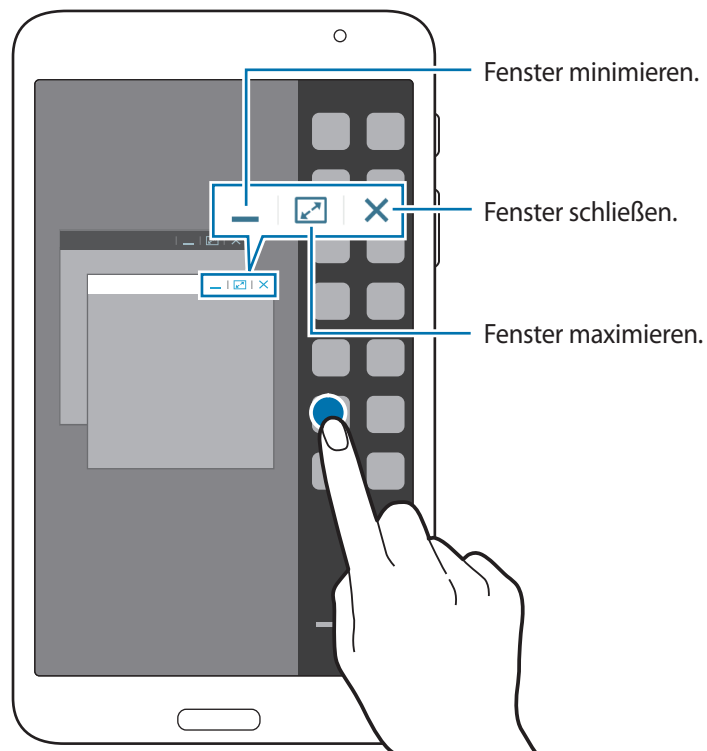

Sie können dieselbe Anwendung gleichzeitig in mehreren Pop-up-Fenstern starten. Nur Anwendungen, neben deren Symbol  zu sehen ist, unterstützen diese Funktion.

Benachrichtigungen



Benachrichtigungssymbole erscheinen oben auf dem Bildschirm auf der Statusleiste. Sie stellen Informationen zu neuen Nachrichten, Kalenderereignissen, zum Gerätestatus usw. bereit. Ziehen Sie die Statusleiste nach unten, um das Benachrichtigungsbedienfeld zu öffnen. Scrollen Sie in der Liste nach unten, um zusätzliche Meldungen anzuzeigen. Ziehen Sie zum Schließen des Benachrichtigungsbedienfelds die Leiste, die sich nun unten auf dem Bildschirm befindet, nach oben.

Im Benachrichtigungsbedienfeld können Sie die aktuellen Einstellungen Ihres Geräts anzeigen. Ziehen Sie die Statusleiste nach unten und tippen Sie dann  an, um auf die folgenden Optionen zuzugreifen:

- **WLAN:** WLAN-Funktion aktivieren/deaktivieren.
- **GPS:** GPS-Funktion aktivieren/deaktivieren.
- **Ton:** Lautlos aktivieren/deaktivieren. Sie können die Vibration im Stummmodus aktivieren oder Ihr Gerät stummschalten.
- **Bildschirm drehen:** Ausrichten der Anzeige beim Drehen des Geräts aktivieren/deaktivieren.
- **Bluetooth:** Bluetooth-Funktion aktivieren/deaktivieren.
- **RuheModus:** Ruhemodus aktivieren/deaktivieren. Im Ruhemodus werden Benachrichtigungen vom Gerät gesperrt. Tippen Sie zum Auswählen der Benachrichtigungen, die gesperrt werden sollen, **Einstellungen** → **Gerät** → **Ruhemodus** an.
- **Energie sparen:** Energiesparmodus aktivieren/deaktivieren.
- **Multi Window:** Mehrfensteransicht aktivieren.
- **Screen Mirroring:** Funktion für Bildschirmspiegelung aktivieren/deaktivieren.
- **Smart Stay:** Smart Stay-Funktion aktivieren/deaktivieren.
- **Smart Pause:** Smart Pause-Funktion aktivieren/deaktivieren.
- **Sync:** Automatische Synchronisierung von Anwendungen aktivieren/deaktivieren.
- **Offline-Modus:** Flugmodus aktivieren/deaktivieren.



Die verfügbaren Optionen variieren möglicherweise je nach Region oder Dienstanbieter.

Um die Optionen im Benachrichtigungsbedienfeld neu anzuordnen, öffnen Sie das Benachrichtigungsbedienfeld, tippen Sie  →  an, berühren und halten Sie ein Element und ziehen Sie es anschließend an eine andere Position.

Startbildschirm

Vom Startbildschirm aus haben Sie Zugriff auf alle Funktionen des Geräts.

Der Startbildschirm verfügt über zwei Bereiche. Auf dem klassischen Startbildschirm sind Anwendungsverknüpfungen und Widgets zu sehen und im Content-Startbildschirm-Bereich sehen Sie Content-Widgets.

Der Startbildschirm verfügt über mehrere Seiten. Blättern Sie nach links oder rechts, um weitere Seiten anzuzeigen.

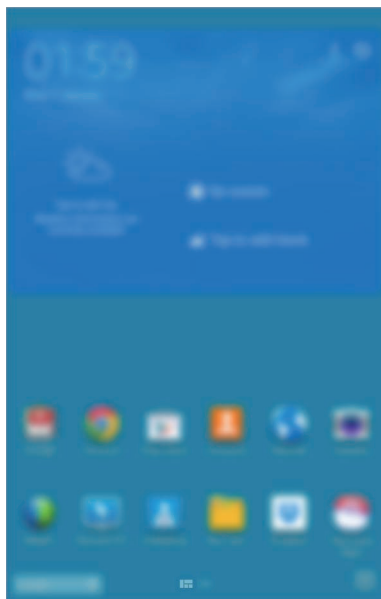

<Klassischer Startbildschirm>

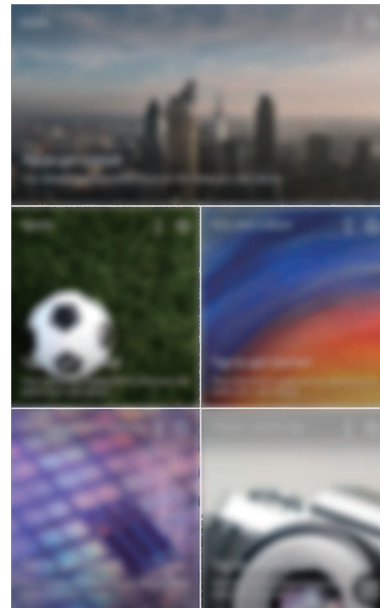

<Content-Startbildschirm>

Alle Anwendungen anzeigen

Tippen Sie auf dem Startbildschirm  an, um alle Anwendungen anzuzeigen.

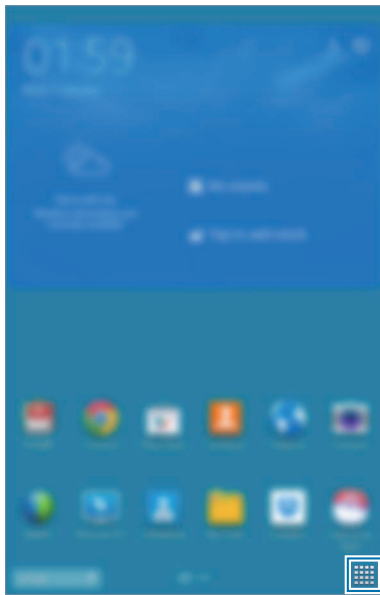

<Startbildschirm>

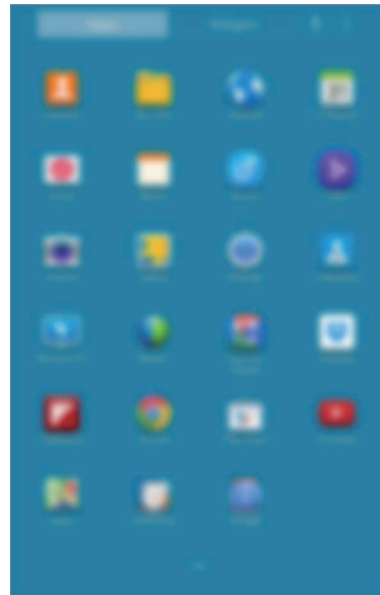

<Anwendungsbildschirm>

Drücken Sie die Home-Taste, um zum Startbildschirm zurückzukehren.

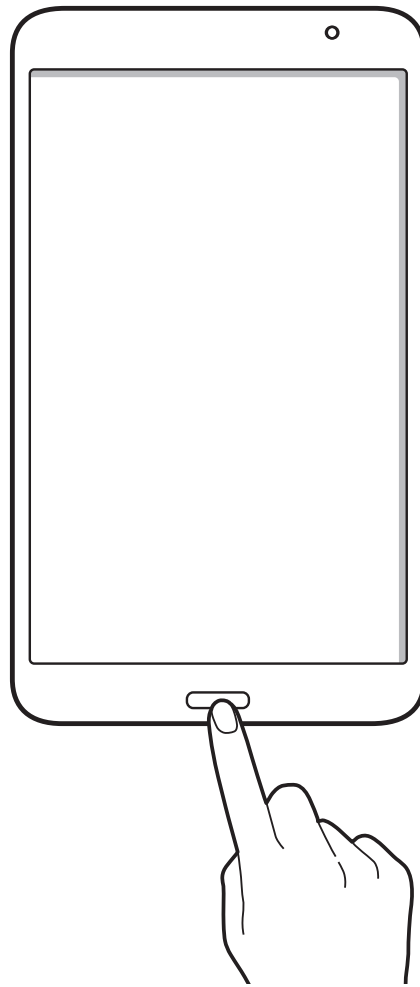

Klassischen Startbildschirm verwenden

Auf dem klassischen Startbildschirm finden Sie Anzeigesymbole, Widgets sowie Schnellzugriffe für Anwendungen und weitere Optionen.

Element hinzufügen

- 1 Tippen Sie auf dem Startbildschirm  an.
- 2 Berühren und halten Sie ein Element auf dem **Menü-** oder **Widgets-**Tab und ziehen Sie es an die gewünschte Position.

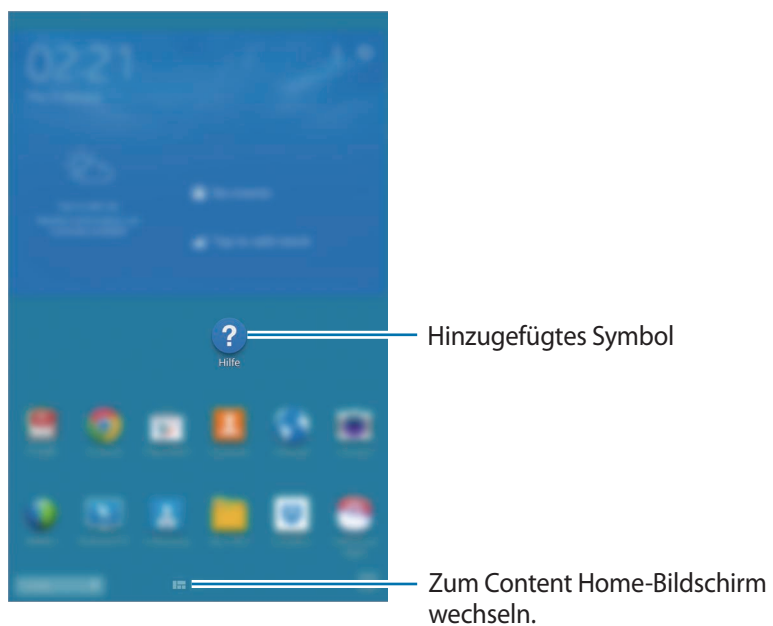

Seite zum klassischen Startbildschirm hinzufügen oder von dort entfernen

1 Bewegen Sie auf dem klassischen Startbildschirm zwei Finger zusammen.

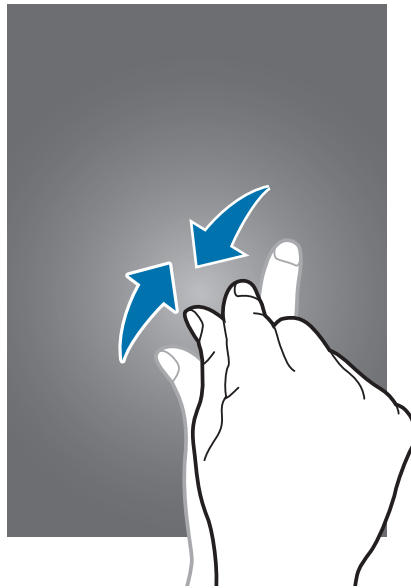

2 Tippen Sie  an, um ein Feld hinzuzufügen.

Berühren und halten Sie zum Entfernen einer Seite das entsprechende Feld und ziehen Sie sie in den Papierkorb oben auf dem Bildschirm.

Hintergrundbild einrichten

Legen Sie ein auf dem Gerät gespeichertes Bild oder Foto als Hintergrund für den klassischen Startbildschirm fest.

Berühren und halten Sie einen leeren Bereich auf dem klassischen Startbildschirm, tippen Sie **Startbildschirm** an und wählen Sie dann eine der folgenden Optionen aus:

- **Galerie:** Mit der Kamera des Geräts aufgenommene oder aus dem Internet heruntergeladene Bilder anzeigen.
- **Live-Hintergründe:** Animierte Bilder anzeigen.
- **Fotos:** Bilder unter **Fotos** anzeigen.
- **Hintergrund:** Hintergrundbilder anzeigen.

Wählen Sie ein Bild aus, passen Sie ggf. die Größe seines Rahmens an und legen Sie es als Hintergrund fest.

Content Home-Bildschirm

Auf dem Content-Startbildschirm werden Content-Widgets angezeigt. Sie können eine Anwendung direkt öffnen, indem Sie auf dem Content-Startbildschirm ein Content-Widget auswählen.

Widget oder Feld hinzufügen

- 1 Bewegen Sie auf dem Content Home-Bildschirm zwei Finger zusammen.

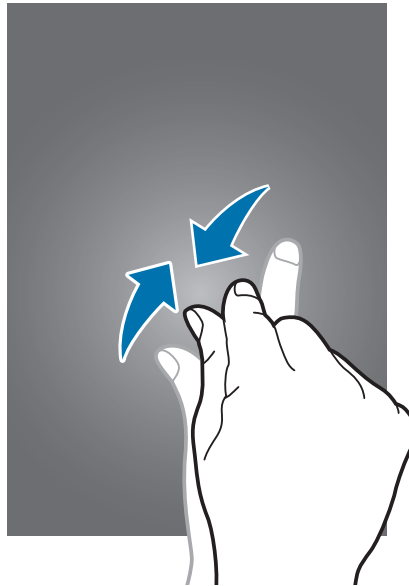

- 2 Wählen Sie auf dem Widgets-Bildschirm ein Feld aus, um es zu bearbeiten, oder tippen Sie  an, um ein neues Feld zu erstellen (1). Wählen Sie unten auf dem Bildschirm Widgets aus (2), um sie zum Feld hinzuzufügen.

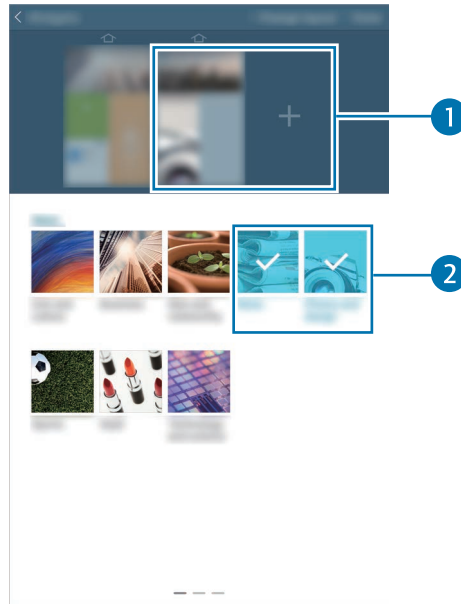

Scrollen Sie im unteren Feld auf dem Bildschirm nach links oder rechts, um weitere Widgets zu sehen.

- 3 Tippen Sie **Fertig** an.

Widgetgröße anpassen

- 1 Berühren und halten Sie auf dem Content Home-Bildschirm ein Widget, dessen Größe Sie ändern möchten.
- 2 Passen Sie die Größe des Widgets an, indem Sie den zugehörigen Rahmen verschieben.

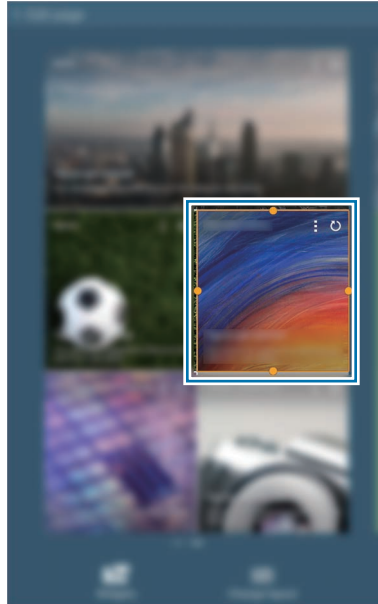

- 3 Tippen Sie ↩ an, um die Änderung zu speichern.

Seite vom Content Home-Bildschirm entfernen

- 1 Bewegen Sie auf dem Content Home-Bildschirm zwei Finger zusammen.
- 2 Berühren und halten Sie auf dem Widgets-Bildschirm eine Seite, um es zu entfernen.
- 3 Ziehen Sie die Seite in den Papierkorb oben auf dem Bildschirm.
Lassen Sie das Feld los, wenn der Papierkorb rot angezeigt wird.



Mindestens ein Feld muss auf dem Content-Startbildschirm verbleiben.

Anwendungsbildschirm

Auf dem Anwendungsbildschirm werden auch die kürzlich installierten Anwendungen als Symbole angezeigt.

Tippen Sie auf dem Startbildschirm  an, um den Anwendungsbildschirm aufzurufen.

Blättern Sie nach links oder rechts, um weitere Seiten anzuzeigen.

Anwendungen neu anordnen

Diese Funktion ist nur in der anpassbaren Rasteransicht verfügbar.

Tippen Sie  → **Bearbeiten** an, berühren und halten Sie anschließend eine Anwendung, um sie an eine neue Position zu ziehen. Ziehen Sie es an den Bildschirmrand, um es auf einer anderen Seite einzufügen.

Ordner verwalten

Legen Sie zusammengehörige Anwendungen in einem Ordner ab.

Tippen Sie  → **Bearbeiten** an, berühren und halten Sie anschließend eine Anwendung, um sie zu **Ordner erstellen** zu ziehen. Geben Sie einen Ordnernamen ein und tippen Sie **OK** an. Fügen Sie Anwendungen in den neuen Ordner ein, indem Sie sie hineinziehen und tippen Sie **Speichern** an.

Seiten neu anordnen

Bewegen Sie die Finger auf dem Bildschirm zusammen, berühren und halten Sie anschließend eine Anzeigevorschau, um sie an eine neue Position zu ziehen.

Anwendungen installieren

Laden Sie Anwendungen herunter und installieren Sie sie mit Application Stores, z. B. **Samsung Apps**.

Anwendungen deinstallieren

Tippen Sie  → **Apps deinstallieren/deaktivieren** an und wählen Sie eine Anwendung aus, um sie zu deinstallieren.



Standardanwendungen auf dem Gerät können nicht deinstalliert werden.

Anwendungen deaktivieren

Tippen Sie  → **Apps deinstallieren/deaktivieren** an und wählen Sie eine Anwendung aus, um sie zu deaktivieren.

Tippen Sie zum Aktivieren der Anwendung auf dem Anwendungsbildschirm **Einstellungen** → **Allgemein** → **Anwendungsmanager** an, scrollen Sie zu **DEAKTIVIERT**, wählen Sie die Anwendung aus und tippen Sie anschließend **Aktivieren** an.



- Gewisse heruntergeladene Anwendungen und einige Standardanwendungen auf dem Gerät können nicht deaktiviert werden.
- Wenn Sie diese Funktion verwenden, werden deaktivierte Anwendungen zwar nicht mehr auf dem Anwendungsbildschirm angezeigt, sie sind aber weiterhin auf dem Gerät gespeichert.

Anwendungen verwenden

Dieses Gerät kann von Medienanwendungen bis hin zu Internetanwendungen viele verschiedene Anwendungen ausführen.

Anwendungen öffnen

Wählen Sie auf dem Startbildschirm oder Anwendungsbildschirm ein Anwendungssymbol zum Öffnen der Anwendung.



Einige Anwendungen werden in Ordnern gruppiert. Tippen Sie einen Ordner und danach eine Anwendung an, um sie zu öffnen.



Kürzlich aufgerufene Anwendungen öffnen

Tippen Sie  an, um eine Liste der zuletzt verwendeten Anwendungen zu öffnen.

Zum Öffnen der Anwendung wählen Sie ein Anwendungssymbol.

Anwendungen schließen

Schließen Sie nicht verwendete Anwendungen. So reduzieren Sie den Akkuverbrauch und erhalten die Geräteleistung.

Tippen Sie  → **Task-Manager** und anschließend neben einer Anwendung **Beenden** an, um sie zu schließen. Tippen Sie **Alle beenden** neben der Anzahl der aktiven Anwendungen, um alle laufenden Anwendungen zu schließen. Tippen Sie alternativ  → **Alle beenden** an.

Hilfe

Hilfeinformationen erklären, wie Sie das Gerät und die Anwendungen richtig verwenden oder wichtige Einstellungen konfigurieren.

Tippen Sie auf dem Anwendungsbildschirm **Hilfe** an. Wählen Sie eine Kategorie aus, um Tipps anzuzeigen.

Um Kategorien in alphabetischer Reihenfolge zu sortieren, tippen Sie  an.

Tippen Sie zum Suchen nach Schlüsselwörtern  an.

Text eingeben

Geben Sie einen Text mithilfe der Samsung-Tastatur oder der Spracheingabefunktion ein.



Die Texteingabe wird nicht für alle Sprachen unterstützt. Zum Eingeben eines Texts müssen Sie die Eingabesprache in eine der unterstützten Sprachen ändern.

Tastaturtyp ändern

Tippen Sie ein beliebiges Textfeld an, öffnen Sie das Benachrichtigungsfeld, tippen Sie anschließend **Eingabemethode auswählen** an und wählen Sie den gewünschten Tastaturtyp aus.

Samsung-Tastatur verwenden

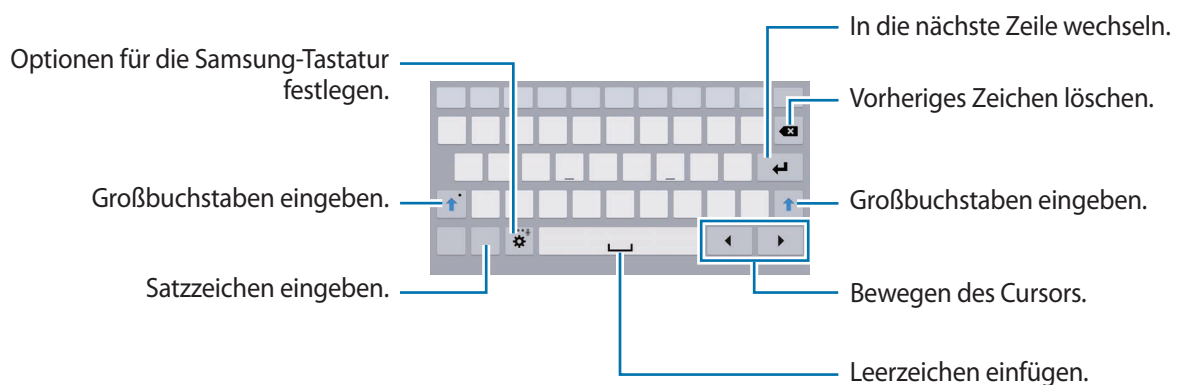

Großbuchstaben eingeben

Tippen Sie  an, bevor Sie ein Zeichen eingeben. Tippen Sie zweimal darauf, um den gesamten Text in Großbuchstaben einzugeben.

Tastaturtyp ändern



Berühren und halten Sie  und tippen Sie dann  an, um den Tastaturtyp zu ändern.

Berühren und halten Sie auf der unverankerten Tastatur  und verschieben Sie die unverankerte Tastatur an eine andere Position.



Tastatursprache ändern

Fügen Sie Tastatursprachen hinzu und gleiten Sie anschließend mit dem Finger nach links oder rechts über die Leertaste, um die Tastatursprache zu ändern.

Handschrift

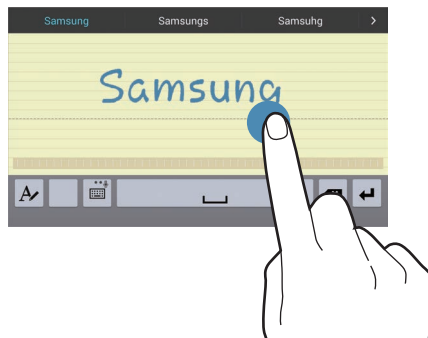
Berühren und halten Sie , tippen Sie  an und schreiben Sie anschließend ein Wort mit dem Finger. Bei der Eingabe werden Wörter vorgeschlagen. Wählen Sie ein vorgeschlagenes Wort.



Mit Handschriftgesten können Sie Aktionen wie das Bearbeiten oder Löschen von Zeichen sowie das Einfügen von Leerzeichen ausführen. Berühren und halten Sie zum Anzeigen der Anleitungen für Gesten  und tippen Sie anschließend  → **Hilfe** → **Verw. von Handschriftgesten** an.



Diese Funktion ist je nach Region oder Dienstanbieter u. U. nicht verfügbar.



Text mittels Sprache eingeben

Aktivieren Sie die Spracheingabe und sprechen Sie dann ins Mikrofon. Das Gesprochene wird auf dem Bildschirm angezeigt.

Erkennt das Gerät die Wörter nicht richtig, tippen Sie den unterstrichenen Text an und wählen Sie aus der Liste ein anderes Wort oder einen Satz.

Tippen Sie die aktuelle Sprache an, um die Sprache für die Spracherkennung zu ändern oder neue Sprachen hinzuzufügen.

Kopieren und einfügen

Berühren und halten Sie einen Text, ziehen Sie  oder , um einen Textausschnitt zu vergrößern oder zu verkleinern, und tippen Sie anschließend zum Kopieren **Kopieren** oder zum Ausschneiden **Ausschneiden** an. Der ausgewählte Text wird in die Zwischenablage kopiert.

Berühren und halten Sie die gewünschte Stelle eines Texteingabefelds, um den Text an dieser Stelle einzufügen und tippen Sie **Einfügen** an.

Verbindung mit einem WLAN-Netzwerk herstellen

Verbinden Sie das Gerät mit einem WLAN-Netzwerk, um den Internetzugang zu ermöglichen oder Mediendateien an andere Geräte zu senden. (S. 127)



Stellen Sie sicher, dass eine Verbindung zu einem WLAN besteht, bevor Sie Internetanwendungen verwenden.

WLAN aktivieren und deaktivieren

Öffnen Sie das Benachrichtigungsfeld und tippen Sie **WLAN** an, um es zu aktivieren oder deaktivieren.



- Das Gerät nutzt einen nicht harmonisierten Frequenzbereich und ist für die Verwendung in allen europäischen Ländern vorgesehen. Die WLAN-Funktion darf innerhalb der EU ohne Einschränkung in Gebäuden, jedoch nicht außerhalb von Gebäuden, genutzt werden.
- Schalten Sie das WLAN aus, wenn Sie es nicht verwenden, um den Akku zu schonen.

Verbindung mit WLAN-Netzen herstellen

Tippen Sie auf dem Anwendungsbildschirm **Einstellungen** → **Verbindungen** → **WLAN** an und ziehen Sie anschließend den Schalter **WLAN** nach rechts.

Wählen Sie eines der gefundenen WLAN-Netze in der Liste, geben Sie, falls notwendig, ein Passwort ein und tippen Sie **Verbinden** an. Bei Netzen, die mit einem Passwort verschlüsselt sind, wird ein Sperrsymbol angezeigt. Ist das Gerät mit einem WLAN-Netz verbunden, stellt es die Verbindung jedes Mal her, sobald das Netz verfügbar ist.

WLAN-Netze hinzufügen

Wird das gewünschte Netz nicht in der Liste angezeigt, tippen Sie **WLAN hinzufügen** in der Liste unten an. Geben Sie den Netzwerknamen **Netz-SSID** ein und wählen Sie den Sicherheitstyp. Wenn es sich nicht um ein offenes Netzwerk handelt, geben Sie das Passwort ein und tippen Sie dann **Verbinden** an.

WLAN-Netzwerke entfernen

Sie können jedes verwendete Netz, auch das Aktuelle, löschen. So verhindern Sie, dass sich das Gerät automatisch mit dem Netz verbindet. Wählen Sie in der Liste ein Netz aus und tippen Sie **Entfernen** an.

Konten einrichten

Für Google-Anwendungen, wie den **Play Store**, benötigen Sie ein Google-Konto, für **Samsung Apps** ein Samsung-Konto. Erstellen Sie ein Google- und ein Samsung-Konto, um das Gerät optimal zu nutzen.

Konten hinzufügen

Richten Sie ein Google-Konto gemäß der angezeigten Anleitung ein, wenn Sie eine Google-Anwendung starten, ohne sich anzumelden.

Tippen Sie auf dem Anwendungsbildschirm **Einstellungen** → **Allgemein** → **Konten** → **Konto hinzufügen** → **Google** an, um sich mit einem Google-Konto anzumelden oder für ein Konto zu registrieren. Tippen Sie **Neu erstellen** an, um sich zu registrieren, oder tippen Sie **Vorhandenes Konto** an, und folgen Sie den Anweisungen, um die Kontoeinrichtung zu beenden. Sie können auf dem Gerät mehrere Google-Konten einrichten.

Erstellen Sie auch ein Samsung-Konto.

Konten löschen

Tippen Sie auf dem Anwendungsbildschirm **Einstellungen** → **Allgemein** → **Konten** an, wählen Sie unter **Meine Konten** einen Kontonamen aus und tippen Sie das zu entfernende Konto und anschließend **Konto entf. an**.

Benutzerprofile einrichten

Richten Sie Benutzerprofile ein und wählen Sie beim Entsperren des Geräts das gewünschte Profil aus, um die personalisierten Einstellungen zu verwenden. Dank der Einrichtung mehrerer Benutzerprofile können mehrere Benutzer das Gerät verwenden, ohne dass dies Auswirkungen auf persönliche Einstellungen wie das E-Mail-Konto oder den Hintergrund hat.

Tippen Sie auf dem Anwendungsbildschirm **Einstellungen** → **Allgemein** → **Benutzer** →  → **OK** → **Jetzt einrichten** an und befolgen Sie die Anleitung auf dem Bildschirm, um ein neues Benutzerprofil einzurichten. Wählen Sie oben rechts auf dem Sperrbildschirm ein Benutzerprofil aus, um mit diesem auf das Gerät zuzugreifen.

Datenübertragung

Übertragen Sie Audio-, Video-, Bilddateien oder andere Dateien vom Gerät auf einen Computer und umgekehrt.



Folgende Dateiformate werden von einigen Anwendungen unterstützt. Einige Dateiformate werden abhängig von der auf dem Gerät installierten Software oder dem Betriebssystem des Computers nicht unterstützt.

- Musik: mp3, m4a, mp4, 3gp, 3ga, wma, ogg, oga, aac und flac
- Bilder: bmp, gif, jpg und png
- Video: avi, wmv, asf, flv, mkv, mp4, 3gp, webm und m4v
- Dokumente: doc, docx, xls, xlsx, ppt, pptx, pdf und txt

Sollten die Anwendungen Dateien im DivX- oder AC3-Format nicht wiedergeben können, installieren Sie Anwendungen, die diese Formate unterstützen.

Mit Samsung Kies verbinden

Samsung Kies ist eine Computeranwendung, mit der Sie Inhalte und persönliche Informationen von Samsung-Geräten verwalten können. Die aktuelle Version von Samsung Kies finden Sie auf der Samsung-Webseite.

- 1 Stellen Sie über ein USB-Kabel eine Verbindung zwischen Ihrem Gerät und einem Computer her.
Auf dem Computer wird Samsung Kies automatisch gestartet. Falls Samsung Kies nicht gestartet wird, klicken Sie doppelt auf das Samsung Kies-Symbol.
- 2 Tauschen Sie Dateien zwischen Ihrem Gerät und dem Computer aus.
Weitere Informationen finden Sie in der Hilfe zu Samsung Kies.

Mit Windows Media Player verbinden

Stellen Sie sicher, dass Windows Media Player auf dem Computer installiert ist.

- 1 Stellen Sie über ein USB-Kabel eine Verbindung zwischen Ihrem Gerät und einem Computer her.
- 2 Öffnen Sie Windows Media Player, um Musikdateien zu synchronisieren.

Als Mediengerät verbinden

- 1 Stellen Sie über ein USB-Kabel eine Verbindung zwischen Ihrem Gerät und einem Computer her.
- 2 Öffnen Sie das Benachrichtigungsfeld und tippen Sie **Als Mediengerät verbunden** → **Mediengerät (MTP)** an.
Tippen Sie **Kamera (PTP)** an, wenn Ihr das Computer Media Transfer Protocol (MTP) nicht unterstützt oder kein passender Treiber installiert ist.
- 3 Tauschen Sie Dateien zwischen Ihrem Gerät und dem Computer aus.

Gerät sichern

Sicherheitsfunktionen verhindern den Zugriff auf bzw. die Verwendung Ihrer gespeicherten Daten durch andere Benutzer. Geben Sie einen Freischaltcode ein, wenn Sie das Gerät entsperren.

Muster eingeben

Tippen Sie auf dem Anwendungsbildschirm **Einstellungen** → **Gerät** → **Sperrbildschirm** → **Sperrbildschirm** → **Muster** an.

Verbinden Sie für ein Muster vier oder mehr Punkte und geben Sie das Muster erneut ein, um es zu bestätigen. Richten Sie eine Sicherungs-PIN zum Entsperren ein, damit Sie den Bildschirm entsperren können, wenn Sie das Muster vergessen sollten.

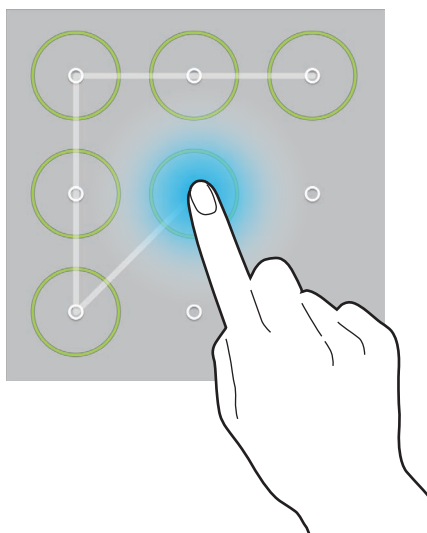

PIN einstellen

Tippen Sie auf dem Anwendungsbildschirm **Einstellungen** → **Gerät** → **Sperrbildschirm** → **Sperrbildschirm** → **PIN** an.

Tippen Sie mindestens vier Ziffern ein und bestätigen Sie den PIN, indem Sie ihn erneut eintippen.

Passwort festlegen

Tippen Sie auf dem Anwendungsbildschirm **Einstellungen** → **Gerät** → **Sperrbildschirm** → **Sperrbildschirm** → **Passwort** an.

Tippen Sie mindestens vier Zeichen ein, einschließlich Ziffern und Symbolen, und bestätigen Sie das Passwort, indem Sie es erneut eintippen.

Gerät entsperren

Schalten Sie den Bildschirm an, indem Sie die Ein/Aus-Taste oder die Home-Taste drücken und geben Sie den Entsperrungscode ein.



Sollten Sie den Entsperrungscode vergessen haben, müssen Sie das Gerät in eine Samsung-Kundendienstzentrale bringen, wo der Code zurückgesetzt wird.

Gerät aktualisieren

Das Gerät kann auf die neueste Software aktualisiert werden.



Diese Funktion ist je nach Region oder Dienstanbieter u. U. nicht verfügbar.

Mit Samsung Kies aktualisieren

Starten Sie Samsung Kies und verbinden Sie das Gerät mit einem Computer. Samsung Kies erkennt das Gerät automatisch und zeigt verfügbare Updates in einem Dialogfeld an. Klicken Sie auf Aktualisieren und starten Sie so das Update. Update-Details finden Sie in der Hilfefunktion von Samsung Kies.



- Schalten Sie den Computer nicht aus oder trennen Sie das USB-Kabel nicht ab, wenn das Gerät ein Update ausführt.
- Stellen Sie während des Geräte-Updates keine Verbindung zwischen anderen Mediengeräten und dem Computer her. Andernfalls kann es zu Störungen im Update-Vorgang kommen.

Kabellose Aktualisierung

Mithilfe des kabellosen Firmwareservice (FOTA) kann das Gerät direkt auf die neueste Software aktualisiert werden.

Tippen Sie auf dem Anwendungsbildschirm **Einstellungen** → **Allgemein** → **Geräteinformationen** → **Software-Update** → **Aktualisieren** an.

Kommunikation

Kontakte

Mit dieser Anwendung können Sie Kontakte und deren Telefonnummern, E-Mail-Adressen usw. verwalten.



Tippen Sie auf dem Anwendungsbildschirm **Kontakte** an.

Kontakte verwalten

Tippen Sie **Kontakte** an.

Kontakt erstellen

Tippen Sie  an und geben Sie Kontaktinformationen ein.

-  : Bild anfügen.
-  /  : Kontaktfeld hinzufügen oder löschen.

Kontakt bearbeiten

Wählen Sie einen zu bearbeitenden Kontakt aus und tippen Sie anschließend  an.

Kontakt löschen

Tippen Sie  an.



Kontakte suchen

Tippen Sie **Kontakte** an.

Verwenden Sie eine der folgenden Suchmethoden:

- Scrollen Sie in der Kontaktliste nach oben oder unten.
- Ziehen Sie den Finger entlang des Index links in der Kontaktliste, um schnell zu scrollen.
- Tippen Sie das Suchfeld oben in der Kontaktliste an und geben Sie Suchkriterien ein.

Wenn Sie einen Kontakt ausgewählt haben, stehen Ihnen die folgenden Aktionen zur Verfügung:

-  : Zu bevorzugten Kontakten hinzufügen.
-  : E-Mail verfassen.

Kontakte anzeigen

Tippen Sie **Kontakte** an.

Standardmäßig werden auf dem Gerät alle gespeicherten Kontakte angezeigt.

Tippen Sie  → **Einstellungen** → **Anzuzeigende Kontakte** an und wählen Sie anschließend einen Speicherort aus, an dem Kontakte gespeichert sind.

Kontakte verschieben

Tippen Sie **Kontakte** an.

Kontakte nach Google verschieben

Tippen Sie  → **Konten zusammenführen** → **Mit Google verknüpfen** an.

In die Google-Kontakte verschobene Kontakte werden in der Kontaktliste mit  angezeigt.

Kontakte nach Samsung verschieben

Tippen Sie  → **Konten zusammenführen** → **Mit Samsung-Konto zusammenführen** an.

In die Samsung-Kontakte verschobene Kontakte werden in der Kontaktliste mit  angezeigt.

Kontakte importieren und exportieren

Tippen Sie **Kontakte** an.

Kontakte importieren

Tippen Sie  → **Einstellungen** → **Importieren/Exportieren** an und wählen Sie dann eine Option für den Import aus.

Kontakte exportieren

Tippen Sie  → **Einstellungen** → **Importieren/Exportieren** an und wählen Sie dann eine Option für den Export aus.

Kontakte freigeben

Tippen Sie  → **Visitenkarte senden per** → **Mehrere Kontakte** an, wählen Sie die Kontakte aus, tippen Sie **Fertig** an und geben Sie dann eine Freigabemethode an.

Bevorzugte Kontakte

Tippen Sie **Favoriten** an.

Tippen Sie  an, um Kontakte zu Ihren Favoriten hinzuzufügen.

Tippen Sie  an und führen Sie eine der folgenden Aktionen aus:

- **Suche:** Kontakte suchen.
- **Aus Favoriten entfernen:** Kontakt aus Favoriten entfernen.
- **Listenansicht / Rasteransicht:** Kontakte in Raster- oder Listenansicht anzeigen.
- **Hilfe:** Hilfeinformationen zur Verwendung von Kontakten anzeigen.

Kontaktgruppen

Tippen Sie **Gruppen** an.

Gruppe erstellen

Tippen Sie **+** an, legen Sie Details für die Gruppe fest, fügen Sie Kontakte hinzu und tippen Sie dann **Speichern** an.

Kontakte zu einer Gruppe hinzufügen

Wählen Sie eine Gruppe aus und tippen Sie **⋮** → **Mitglied hzfg.** an. Wählen Sie die Kontakte aus, die Sie hinzufügen möchten, und tippen Sie **Fertig** an.

Gruppen verwalten

Tippen Sie **⋮** an und führen Sie eine der folgenden Aktionen aus:

- **Suche:** Kontakte suchen.
- **Gruppen löschen:** Vom Benutzer hinzugefügte Gruppen suchen und **Fertig** antippen, um diese zu löschen. Standardgruppen können nicht gelöscht werden.
- **Bearbeiten:** Gruppeneinstellungen ändern.
- **Mitglied hzfg.:** Mitglieder zur Gruppe hinzufügen.
- **Mitglied entfernen:** Mitglieder aus der Gruppe entfernen.
- **E-Mail senden:** E-Mail an die Mitglieder einer Gruppe senden.
- **Reihenfolge ändern:** **⋮** neben dem Gruppennamen berühren und halten, nach oben oder nach unten an die gewünschte Position ziehen und **Fertig** antippen.
- **Hilfe:** Hilfeinformationen zur Verwendung von Kontakten anzeigen.

E-Mail an die Mitglieder einer Gruppe senden

Wählen Sie eine Gruppe aus, tippen Sie **⋮** → **E-Mail senden** an, wählen Sie Mitglieder aus und tippen Sie anschließend **Fertig** an.

Visitenkarte

Tippen Sie **Kontakte** an.

Sie können eine Visitenkarte erstellen und versenden.

Tippen Sie **Profil festlegen** an, geben Sie Informationen wie Telefonnummer, E-Mail-Adresse und Anschrift ein und tippen Sie **Speichern** an. Wenn bei der Einrichtung des Geräts Benutzerinformationen gespeichert wurden, wählen Sie die Visitenkarte aus und tippen Sie zum Bearbeiten  an.

Tippen Sie  → **Visitenkarte senden per** → **Ausgewählter Kontakt** an und wählen Sie eine Freigabemethode aus.

E-Mail

Mit dieser Anwendung können Sie E-Mails senden oder anzeigen.

Tippen Sie auf dem Anwendungsbildschirm **E-Mail** an.



E-Mail-Konten einrichten

Richten Sie ein E-Mail-Konto ein, wenn Sie **E-Mail** zum ersten Mal öffnen.

Geben Sie die E-Mail-Adresse und das Passwort ein. Tippen Sie  an, um ein privates E-Mail-Konto wie etwa Google Mail einzurichten oder tippen Sie **Manuelles Einr.** an, um ein geschäftliches E-Mail-Konto einzurichten. Befolgen Sie anschließend die Anweisungen auf dem Bildschirm, um die Einrichtung durchzuführen.

Tippen Sie  → **Einstellungen** → **Konto hinzufügen** an, um ein weiteres E-Mail-Konto einzurichten.



Nachrichten versenden

Tippen Sie das E-Mail-Konto an, das Sie verwenden möchten, und tippen Sie  am unteren Bildschirmrand an. Geben Sie Empfänger, einen Betreff und eine Nachricht ein und tippen Sie  an.

Tippen Sie  an, um einen Empfänger aus der Kontaktliste hinzuzufügen.

Tippen Sie **+Ich** an, um Ihre eigene E-Mail-Adresse als Empfänger hinzuzufügen.

Tippen Sie  an, um Bilder, Videos, Kontakte, Memos, Termine usw. anzufügen.

Tippen Sie  →  an, um Bilder, Termine, Kontakte, Informationen zum Standort usw. in die Nachricht einzufügen.

Geplante Nachrichten versenden

Tippen Sie beim Erstellen einer Nachricht  → **Senden planen** an. Kreuzen Sie **Senden planen** an, legen Sie ein Datum und eine Uhrzeit fest und tippen Sie **OK** an. Das Gerät sendet die Nachricht am angegebenen Datum zur angegebenen Uhrzeit.



- Die Nachricht wird nicht gesendet, wenn das Gerät zur angegebenen Zeit ausgeschaltet, nicht mit dem Netzwerk verbunden oder die Verbindung instabil ist.
- Diese Funktion basiert auf dem Datum und der Uhrzeit, die im Gerät eingestellt sind. Das Datum und die Uhrzeit sind u. U. nicht richtig, wenn Sie Zeitzonen überqueren und die Informationen vom Netzwerk nicht aktualisiert werden.

Nachrichten lesen

Wählen Sie ein E-Mail-Konto aus, das Sie verwenden möchten, und neue Nachrichten werden abgerufen. Tippen Sie  an, um Nachrichten manuell abzurufen.

Tippen Sie eine Nachricht an, um diese zu lesen.

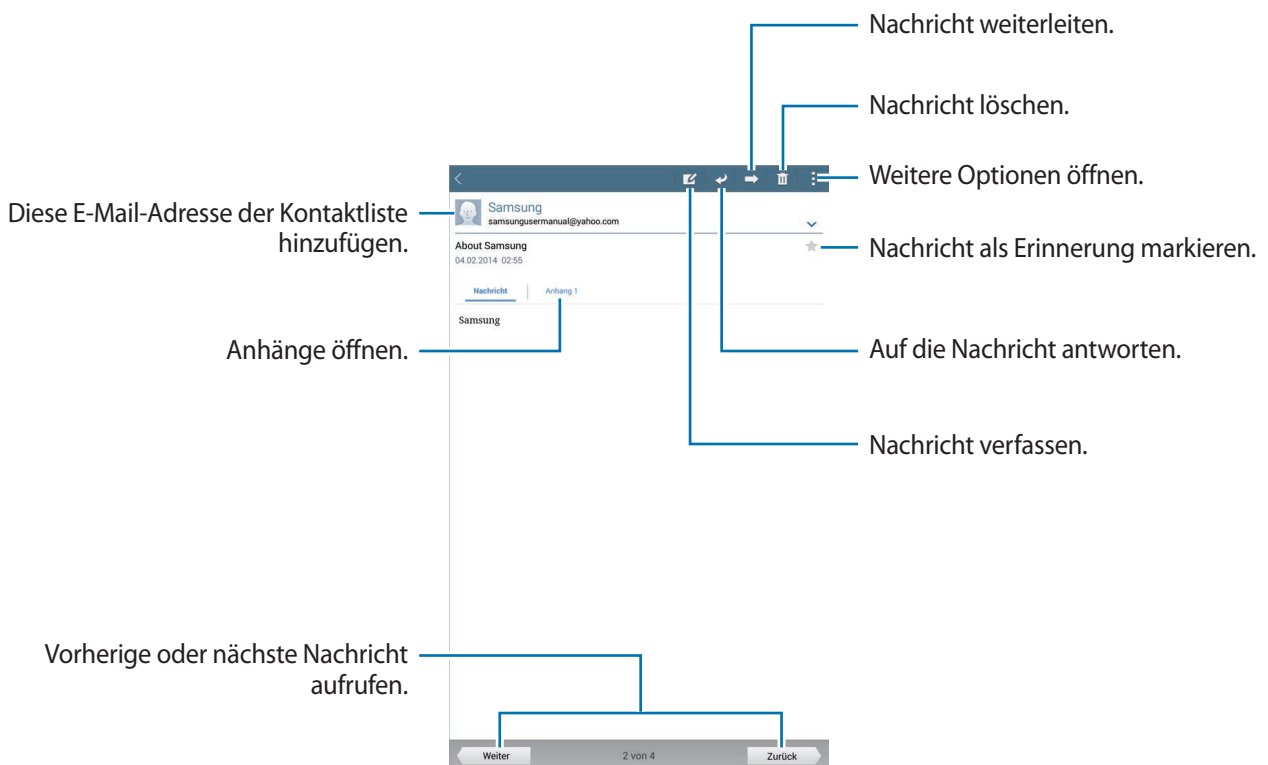

Tippen Sie die Registerkarte für Anhänge an, um Anhänge zu öffnen und tippen Sie anschließend **Speichern** an, um diesen zu speichern.

Google Mail

Mit dieser Anwendung können Sie schnell und direkt auf den Google Mail-Dienst zugreifen.

Tippen Sie auf dem Anwendungsbildschirm **Google Mail** an.



- Diese Anwendung ist je nach Region oder Dienstanbieter u. U. nicht verfügbar.
- Diese Anwendung ist je nach Region oder Dienstanbieter möglicherweise anders benannt.

Nachrichten versenden

Tippen Sie in einer beliebigen Mailbox  an, geben Sie Empfänger, einen Betreff und eine Nachricht ein und tippen Sie **SENDEN** an.

Tippen Sie  → **Entwurf speichern** an, um die Nachricht zu speichern und später zu senden.

Tippen Sie  → **Datei anhängen** an, um Bilder, Videos, Musikdateien usw. anzuhängen.

Tippen Sie  → **Löschen** an, um neu zu beginnen.

Tippen Sie zum Ändern der Google Mail-Einstellungen  → **Einstellungen** an.

Tippen Sie  → **Feedback geben** an, um Ihre Meinung zur Anwendungsentwicklung zu übermitteln.

Tippen Sie  → **Hilfe** an, um Hilfeinformationen zu Google Mail zu erhalten.

Nachrichten lesen

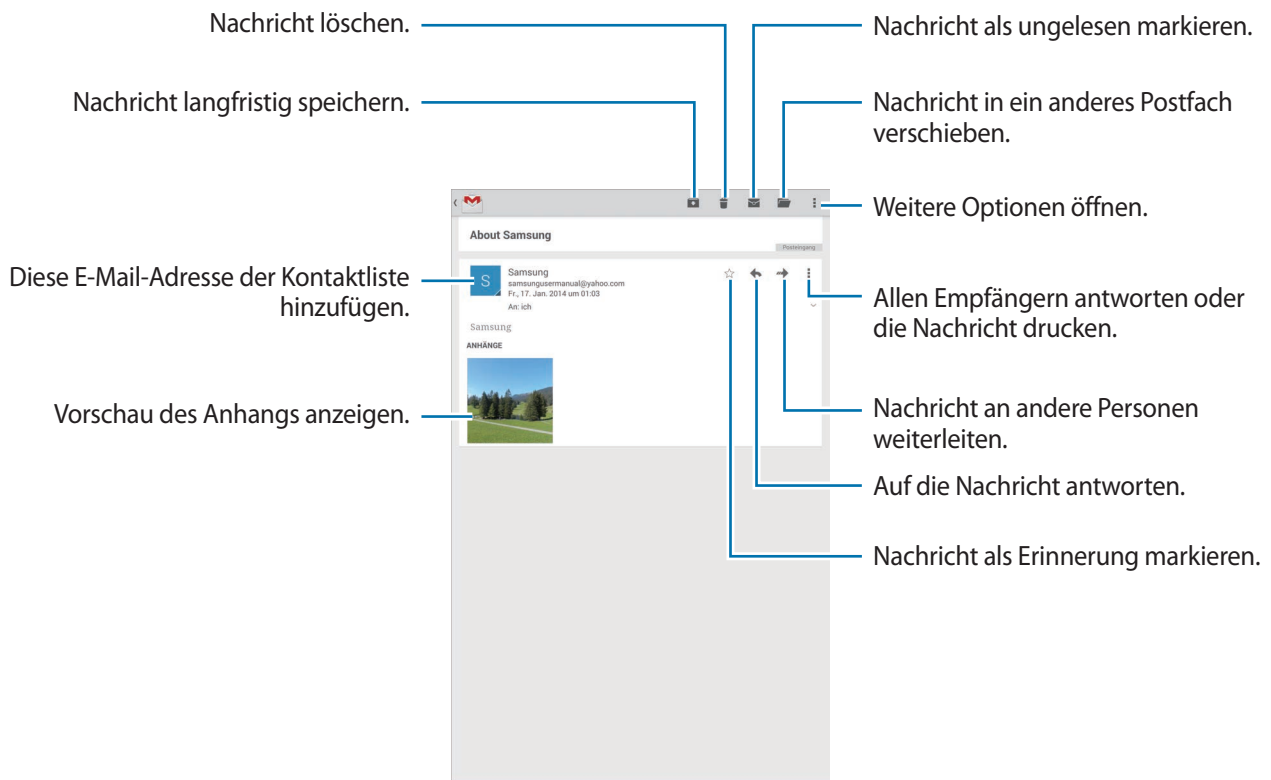

Kennzeichnungen

In Google Mail werden keine Ordner verwendet, sondern Kennzeichnungen. Wenn Google Mail gestartet wird, werden Nachrichten mit der Kennzeichnung Posteingang angezeigt.

Wählen Sie unter **ALLE LABELS** eine Kennzeichnung aus, um die Nachrichten mit dieser Kennzeichnung anzuzeigen.

Wenn Sie einer Nachricht eine Kennzeichnung hinzufügen möchten, tippen Sie **⋮** → **Labels ändern** an und wählen Sie die gewünschte Kennzeichnung aus.

Hangouts

Mit dieser Anwendung können Sie mit anderen chatten.

Tippen Sie auf dem Anwendungsbildschirm **Hangouts** an.



Diese Anwendung ist je nach Region oder Dienstanbieter u. U. nicht verfügbar.

Wählen Sie in der Freundesliste einen Freund aus oder geben Sie zum Suchen eines Freundes die entsprechenden Daten ein. Nun können Sie den Chat starten.

Google+

Mit dieser Anwendung können Sie das soziale Netzwerk von Google nutzen, um mit anderen Personen in Kontakt zu bleiben.

Tippen Sie auf dem Anwendungsbildschirm **Google+** an.



Diese Anwendung ist je nach Region oder Dienstanbieter u. U. nicht verfügbar.

Tippen Sie zum Ändern der Kategorie **Alle** an und scrollen Sie dann nach oben oder unten, um Beiträge von Ihren Kreisen anzuzeigen.

Tippen Sie  an, um andere Funktionen von sozialen Netzwerken zu verwenden.

Fotos

Mit dieser Anwendung können Sie Bilder oder Videos ansehen und mit dem sozialen Netzwerk von Google teilen.

Tippen Sie auf dem Anwendungsbildschirm **Fotos** an.





Diese Anwendung ist je nach Region oder Dienstanbieter u. U. nicht verfügbar.

Wählen Sie eine der folgenden Kategorien aus:

- **KAMERA:** Alle Bilder und Videos ansehen, die Sie mit dem Gerät aufgenommen oder auf das Gerät heruntergeladen haben.
- **HIGHLIGHTS:** Bilder und Videos nach Datum oder Album gruppiert anzeigen. Tippen Sie  an, um alle Bilder oder Videos in der Gruppe zu sehen.

Wählen Sie dann ein Bild oder Video aus.

Tippen Sie beim Ansehen eines der folgenden Symbole an:

-  : Bild bearbeiten.
-  : Bild oder Video mit anderen teilen.
-  : Bild oder Video löschen.

Internet und Netzwerk

Internet

Verwenden Sie diese Anwendung, um im Internet zu surfen.

Tippen Sie auf dem Anwendungsbildschirm **Internet** an.

Webseiten anzeigen

Geben Sie die Webadresse im Adressfeld ein und tippen Sie anschließend **Öffnen** an.

Tippen Sie  an, um die aktuelle Webseite zu teilen, zu speichern oder zu drucken, während Sie sie ansehen.

Zum Ändern der Suchmaschine tippen Sie das Adressfeld und anschließend das Suchmaschinensymbol neben der Webadresse an.

Neue Seite öffnen

Tippen Sie  → **Neuer Tab** an.

Wenn Sie zu einer anderen Webseite wechseln möchten, scrollen Sie im Titelfeld nach links oder rechts und tippen Sie den gewünschten Titel an.

Internet mit Sprachbefehlen durchsuchen

Tippen Sie das Adressfeld und anschließend  →  an, sagen Sie ein Schlüsselwort und wählen Sie eines der vorgeschlagenen Schlüsselwörter aus.





Diese Funktion ist je nach Region oder Dienstanbieter u. U. nicht verfügbar.

Favoriten

Tippen Sie  →  an, um die aktuelle Webseite den Favoriten hinzuzufügen.

Tippen Sie  an, um einen Favoriten zu öffnen.

Verlauf

Tippen Sie  → **Verlauf** an, um eine kürzlich aufgerufene Webseite zu öffnen. Tippen Sie zum Löschen des Verlaufs  an.

Gespeicherte Seiten

Zeigen Sie gespeicherte Webseiten an, indem Sie  → **Gesp. Seiten** antippen.

Links

Berühren und halten Sie einen Link auf der Webseite, um ihn in einer neuen Seite zu öffnen, zu speichern oder zu kopieren.

Zeigen Sie gespeicherte Links an, indem Sie **Downloads** antippen. (S. 124)

Webseiten senden

Tippen Sie  → **Senden via** an, um eine Webadresse an andere Benutzer zu senden.

Berühren und halten Sie zum Senden von Teilen einer Webseite den gewünschten Text und tippen Sie **Senden via** an.

Chrome

Verwenden Sie diese Anwendung, um auf Webseiten nach Informationen zu suchen.

Tippen Sie auf dem Anwendungsbildschirm **Chrome** an.



Diese Anwendung ist je nach Region oder Dienstanbieter u. U. nicht verfügbar.

Webseiten anzeigen

Tippen Sie das Adressfeld an und geben Sie eine Webadresse oder Suchkriterien ein.

Neue Seite öffnen

Tippen Sie  → **Neuer Tab** an.

Wenn Sie zu einer anderen Webseite wechseln möchten, scrollen Sie im Titelfeld nach links oder rechts und tippen Sie den gewünschten Titel an.

Favoriten

Tippen Sie ☆ → **Speichern an**, um die aktuelle Webseite den Favoriten hinzuzufügen.

Tippen Sie ☰ → **Lesezeichen an**, um eine als Favorit gespeicherte Webseite zu öffnen, und wählen Sie die entsprechende Seite aus.

Internet mit Sprachbefehlen durchsuchen

Tippen Sie 🗣️ an, sagen Sie ein Schlüsselwort und wählen Sie eines der vorgeschlagenen Schlüsselwörter aus.

Mit anderen Geräten synchronisieren

Synchronisieren Sie offene Registerkarten und Favoriten, die Sie mit Chrome mit einem anderen Gerät verwenden möchten, wenn Sie mit demselben Google-Konto angemeldet sind.

Tippen Sie ☰ → **Andere Geräte an**, um offene Registerkarten auf anderen Geräten anzuzeigen. Wählen Sie eine Webseite aus.

Tippen Sie zum Anzeigen der Favoriten **LESEZEICHEN an**.

Bluetooth

Mit Bluetooth stellen Sie über eine geringe Reichweite eine direkte kabellose Verbindung zwischen zwei Geräten her. Verwenden Sie Bluetooth, um Daten oder Mediendateien mit anderen Geräten auszutauschen.



- Samsung ist nicht für den Verlust, das Abfangen oder den Missbrauch von Daten verantwortlich, die mit der Bluetooth-Funktion gesendet oder empfangen werden.
- Verwenden Sie nur vertrauenswürdige und ordnungsgemäß abgesicherte Geräte zum Senden und Empfangen von Daten. Wenn sich Hindernisse zwischen den Geräten befinden, kann sich die Reichweite reduzieren.
- Einige Geräte, insbesondere solche, die nicht von Bluetooth SIG getestet oder zugelassen wurden, sind möglicherweise nicht mit dem Gerät kompatibel.
- Verwenden Sie die Bluetooth-Funktion nicht zu illegalen Zwecken (z. B. zum Nutzen von Raubkopien oder zum illegalen Aufzeichnen von Gesprächen zu gewerblichen Zwecken). Samsung trägt keinerlei Verantwortung für die Folgen einer illegalen Verwendung der Bluetooth-Funktion.

Tippen Sie zum Aktivieren von Bluetooth auf dem Anwendungsbildschirm **Einstellungen** → **Verbindungen** → **Bluetooth an** und ziehen Sie den Schalter **Bluetooth** nach rechts.

Mit anderen Bluetooth-Geräten koppeln

Tippen Sie auf dem Anwendungsbildschirm **Einstellungen** → **Verbindungen** → **Bluetooth** → **Scannen** an, um gefundene Geräte anzuzeigen. Wählen Sie ein Gerät für die Kopplung aus und bestätigen Sie den automatisch generierten Passkey auf beiden Geräten, um fortzufahren.

Daten senden und empfangen

Viele Anwendungen unterstützen den Datentransfer über Bluetooth. Ein Beispiel ist **Galerie**. Öffnen Sie **Galerie**, wählen Sie ein Bild aus, tippen Sie  → **Bluetooth** an und wählen Sie eines der Bluetooth-Geräte aus. Akzeptieren Sie anschließend die Aufforderung zur Bluetooth-Autorisierung auf dem anderen Gerät, um das Bild zu empfangen.

Wenn ein anderes Gerät Ihnen Daten sendet, nehmen Sie die Bluetooth-Autorisierungsanfrage des anderen Geräts an. Die empfangenen Dateien werden im Ordner **Bluetooth** gespeichert. Erhaltene Kontakte werden automatisch der Kontaktliste hinzugefügt.

Screen Mirroring

Mit dieser Funktion können Sie das Gerät mit einem AllShare Cast-Dongle oder HomeSync an einen großen Bildschirm anschließen und dann Inhalte senden. Dies funktioniert auch mit anderen Geräten, welche die Funktion WLAN Miracast unterstützen.



- Diese Funktion ist je nach Region oder Dienstanbieter u. U. nicht verfügbar.
- Miracast-fähige Geräte, die High-bandwidth Digital Content Protection (HDCP 2.X) unterstützen, sind möglicherweise nicht mit dieser Funktion kompatibel.
- Einige Dateien werden je nach Netzwerkverbindung möglicherweise während der Wiedergabe gepuffert.
- Deaktivieren Sie diese Funktion, wenn Sie sie nicht benutzen, um Energie zu sparen.
- Wenn Sie eine WLAN-Frequenz angeben, werden AllShare Cast-Dongles oder HomeSync möglicherweise nicht gefunden oder verbunden.
- Wählen Sie beim Abspielen bzw. Spielen von Videos oder Spielen auf einem Fernseher einen geeigneten TV-Modus aus, um die Funktion optimal zu nutzen.

Tippen Sie auf dem Anwendungsbildschirm **Einstellungen** → **Verbindungen** → **Screen Mirroring** an und ziehen Sie den Schalter **Screen Mirroring** nach rechts. Wählen Sie ein Gerät, öffnen Sie eine Datei und steuern Sie das Display mit der Tastatur Ihres Geräts. Tippen Sie zum Verbinden eines Geräts mithilfe einer PIN auf den Gerätenamen und berühren und halten Sie den Finger dort, um die PIN einzugeben.

e-Meeting

Mit dieser Funktion können Sie ein E-Meeting abhalten oder daran teilnehmen. Sie können während des Meetings Dateien für die Teilnehmer freigeben.



Damit Sie diese Anwendung nutzen können, müssen alle Geräte, die für das Meeting verwendet werden, mit demselben WLAN-Netzwerk verbunden sein.

Meeting-Sitzung erstellen

Erstellen Sie ein Meeting, das Sie leiten möchten.

- 1 Tippen Sie auf dem Anwendungsbildschirm **e-Meeting** an.
- 2 Tippen Sie **Meeting erstellen** an.

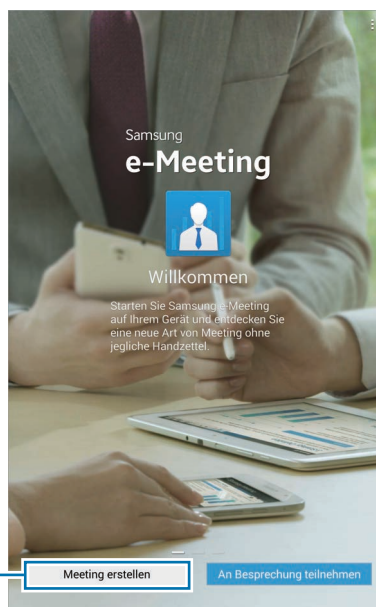

e-Meeting Sitzung erstellen.

3 Überprüfen Sie die Netzwerkinformationen, die Sie weitergeben möchten, legen Sie Details für das Meeting fest und tippen Sie anschließend **Fertig** an.

Tippen Sie zum Hinzufügen von Dateien zum Meeting **+** an.

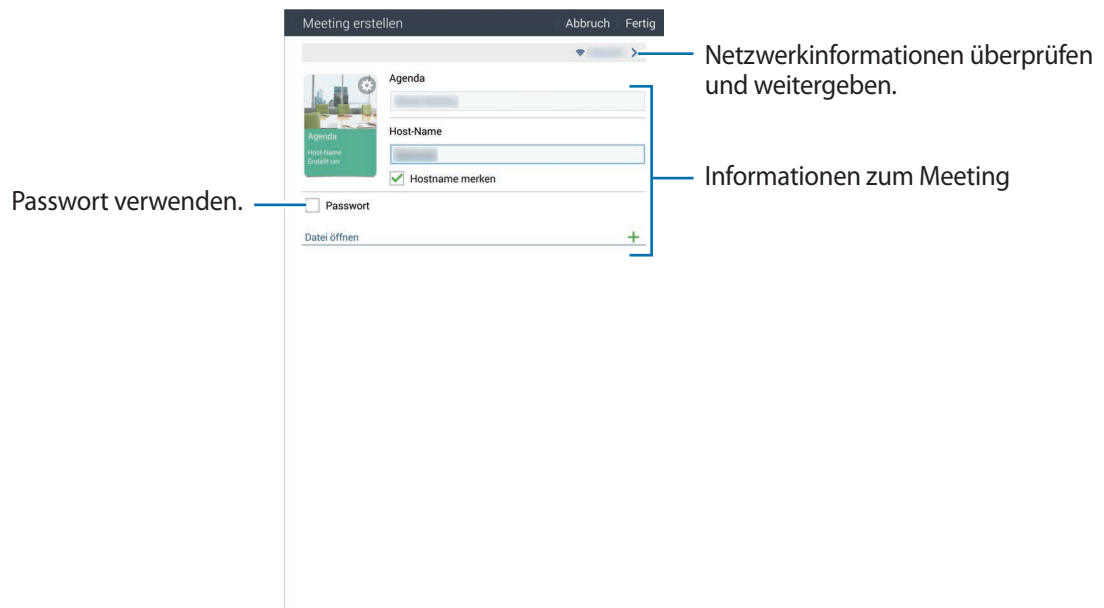

Legen Sie ein Passwort und die Sicherheitsstufe für das Meeting fest.

- **Passwort anzeigen:** Passwort für die angegebenen Teilnehmer bereitstellen, damit diese am Meeting teilnehmen können.
- **Autom. Teilnahme zulassen:** Zulassen, dass Nutzer am Meeting teilnehmen, wenn sie das Passwort eingeben, ohne dass der Veranstalter des Meetings zustimmen muss.
- **Speichern von Dateien ermöglichen:** Teilnehmern erlauben, während des Meetings Screenshots aufzunehmen und Meeting-Dateien zu speichern.

4 Eine Meeting-Sitzung wird erstellt.

Die Datei, die bei der Erstellung der Meeting-Sitzung hinzugefügt wurde, ist auf dem Bildschirm zu sehen. Wurde keine Datei hinzugefügt, erscheint das Whiteboard auf dem Bildschirm.

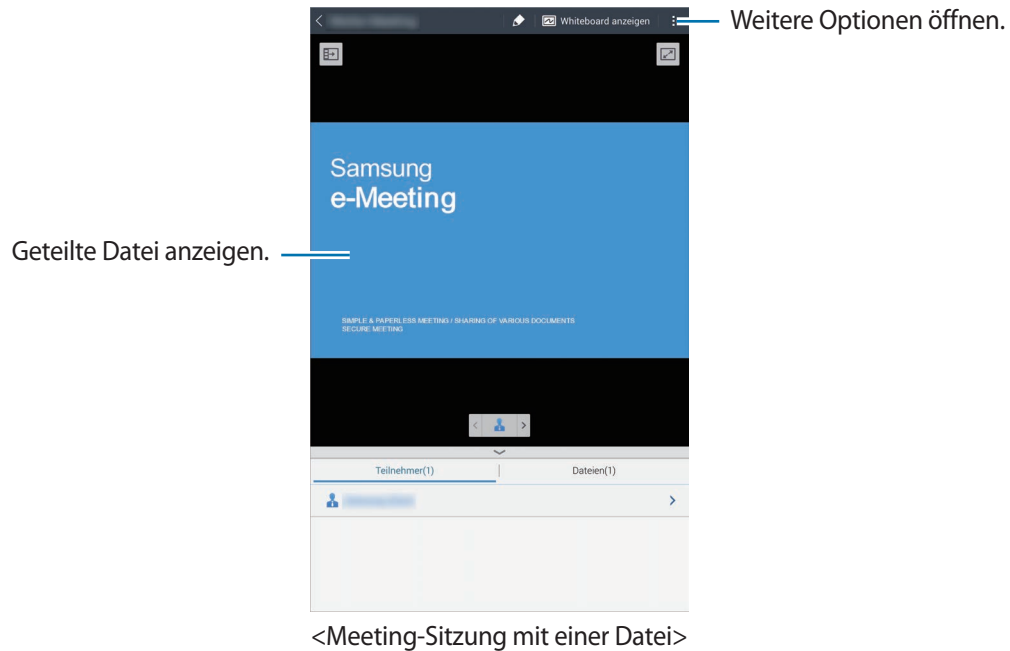

5 Geben Sie die Netzwerkinformationen und das Passwort für das erstellte Meeting an die Teilnehmer weiter, damit sie dem Meeting beitreten können.

An einem Meeting teilnehmen

Wenn Sie die Netzwerkinformationen für ein Meeting erhalten, können Sie daran teilnehmen.

- 1 Tippen Sie auf dem Anwendungsbildschirm **e-Meeting** an.
- 2 Tippen Sie **An Besprechung teilnehmen** an.

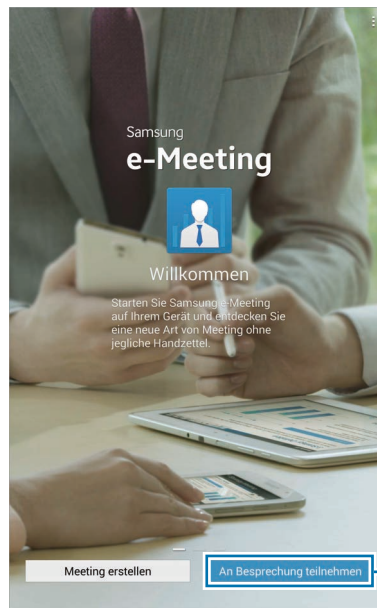

An einem Meeting teilnehmen.

- 3 Wählen Sie das Netzwerk aus, über das das Meeting auf das Internet zugreift, geben Sie ggf. das Passwort ein und tippen Sie **Fertig** an.
- 4 Wählen Sie das Meeting aus, um daran teilzunehmen.
- 5 Geben Sie Ihren Namen ein und tippen Sie **Fertig** an. Jetzt können Sie der Meeting-Sitzung beitreten.

Sie sehen Dateien und Inhalte, die der Veranstalter mit Ihnen teilt.

Bildschirm der Meeting-Sitzung verwenden

Bildschirm des Veranstalters

Wenn Sie das Meeting veranstalten, können Sie eine Datei öffnen und zu den nächsten Seiten in der Datei blättern oder das Whiteboard aufrufen und darauf schreiben.

Der Bildschirm des Veranstalters ist auf den Bildschirmen der Teilnehmer zu sehen.

Dateien öffnen

- 1 Tippen Sie **Dateien** (1) → **Hinzufügen** (2) an und wählen Sie dann eine Datei aus.

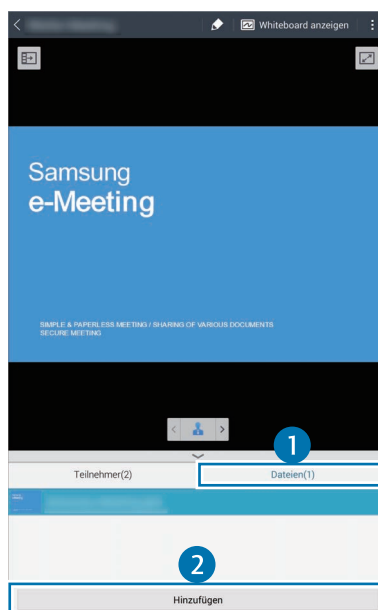

2 Die ausgewählte Datei wird der Dateiliste hinzugefügt. Tippen Sie eine Datei an, um sie zu öffnen.

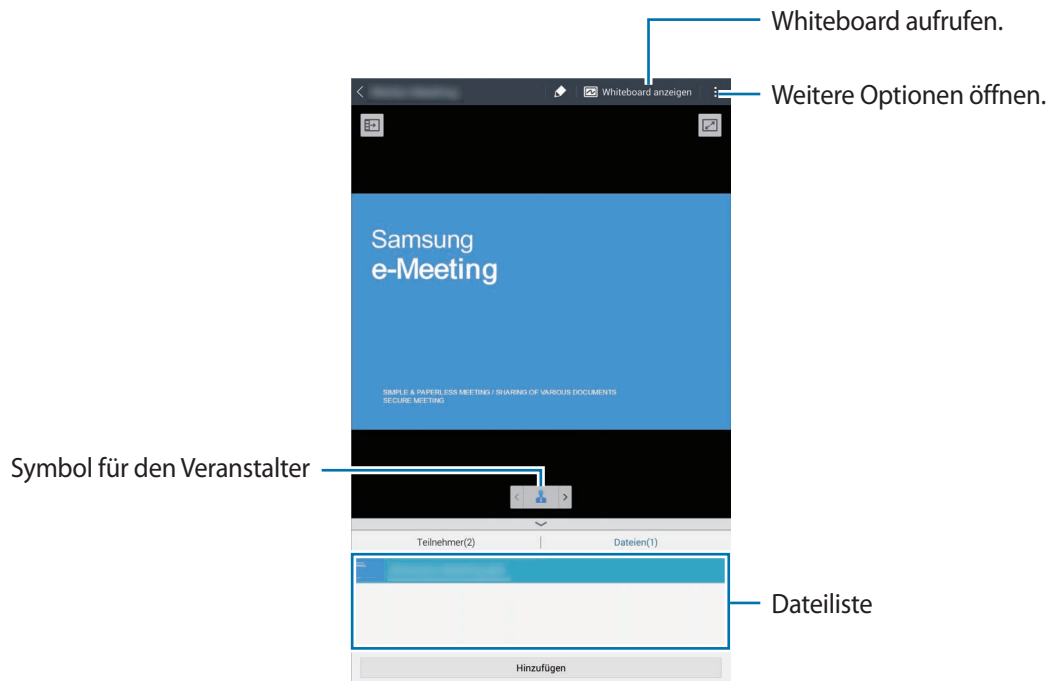

Whiteboard aufrufen

Tippen Sie oben rechts auf dem Bildschirm **Whiteboard anzeigen** an.

Das Whiteboard erscheint auf dem Bildschirm.

Weitere Optionen verwenden

Tippen Sie  an, um eine der folgenden Aktionen auszuführen:

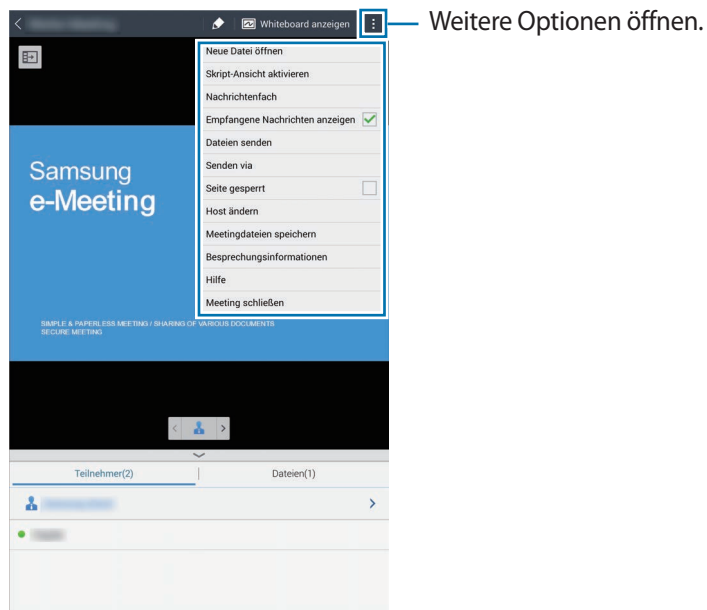

- **Neue Datei öffnen:** Neue Dateien öffnen.
- **Skript-Ansicht aktivieren:** Unter der Präsentation den Bereich mit Notizen anzeigen.
- **Nachrichtenfach:** Nachrichten an die Teilnehmer senden.
- **Empfangene Nachrichten anzeigen:** Text einer neuen Nachricht eines Teilnehmers anzeigen.
- **Dateien senden:** Dateien an die Teilnehmer senden.
- **Senden via:** Dateien für die Teilnehmer freigeben.
- **Seite gesperrt:** Seite sperren, damit die Teilnehmer nur die Seite sehen können, die der Gastgeber präsentiert.
- **Host ändern:** Gastgeber ändern.
- **Meetingdateien speichern:** Meeting-Dateien und alle schriftlich festgehaltenen Notizen speichern.
- **Besprechungsinformationen:** Informationen zum Meeting anzeigen.
- **Hilfe:** Hilfeinformationen zu e-Meeting anzeigen.
- **Meeting schließen:** Aktuelle Meeting-Sitzung beenden.

Bildschirm des Teilnehmers

Sie sehen den Bildschirm, den der Veranstalter mit Ihnen teilt, und Sie können auf den Bildschirm schreiben.

Tippen Sie beim Blättern durch das Dokument  an, um zu der Seite zu gelangen, die der Referent sieht.

Wenn Sie als Referent fungieren, tippen Sie  an. Der Bildschirm wechselt in den Referentenmodus.

Tippen Sie  an, um zum Teilnehmermodus zurückzukehren.

Meeting beenden oder verlassen

Tippen Sie  oder  → **Meeting schließen** oder **Meeting beenden** an.

Wenn die Netzwerkverbindung während eines Meetings unterbrochen wird

Wenn die Verbindung zum Veranstalter unterbrochen ist

Beenden Sie das Meeting oder stellen Sie erneut eine Verbindung zu demselben Netzwerk her, um das Meeting fortzusetzen.

Teilnehmer können die Dateien speichern und das Meeting verlassen oder warten, bis das Meeting fortgesetzt wird.

Wenn die Verbindung zu den Teilnehmern unterbrochen ist

Starten Sie **e-Meeting** neu und nehmen Sie erneut am Meeting teil.

WebEx

Mit dieser Funktion können Sie Telefonkonferenzen abhalten und daran teilnehmen. Sie können verschiedene Funktionen nutzen, z. B. können Sie Inhalte teilen und ein HD-Video-Meeting abhalten.

Vor Verwendung dieser Anwendung

- Stellen Sie sicher, dass das Gerät mit einem WLAN-Netzwerk verbunden ist.
- Sie müssen über ein WebEx-Konto verfügen.



- Diese Anwendung ist je nach Region oder Dienstanbieter u. U. nicht verfügbar.
- Diese Anwendung funktioniert je nach Firewall oder Netzwerkstatus möglicherweise nicht ordnungsgemäß.

Konto einrichten

- 1 Tippen Sie auf dem Anwendungsbildschirm **WebEx** an.
- 2 Tippen Sie auf dem Bildschirm **Erhalten Sie ein Konto** an.



3 Die Webseite zur WebEx-Registrierung erscheint.



Sie können diese Anwendung nicht verwenden, falls sich ein Pop-up-Fenster mit dem Hinweis öffnet, dass WebEx in Ihrer Region nicht verfügbar ist.

4 Befolgen Sie die Anweisungen auf dem Bildschirm, um das Konto einzurichten.



Einige Funktionen sind nach Ablauf des Testzeitraums nicht mehr verfügbar. Stellen Sie Ihr Konto auf ein kostenpflichtiges Konto um, damit Sie alle WebEx-Funktionen verwenden können. Weitere Informationen finden Sie auf der WebEx-Website.

Meeting-Sitzung erstellen

1 Tippen Sie auf dem Anwendungsbildschirm **WebEx** und anschließend **Anmelden** an.

2 Geben Sie die registrierte E-Mail-Adresse ein und tippen Sie **Weiter** an.

3 Geben Sie das Passwort ein und tippen Sie **Anmelden** an.

4 Der WebEx-Bildschirm wird auf dem Gerät angezeigt.

Meeting-Sitzung erstellen.

Über die Eingabe einer Sitzungsnummer an einem Meeting teilnehmen.

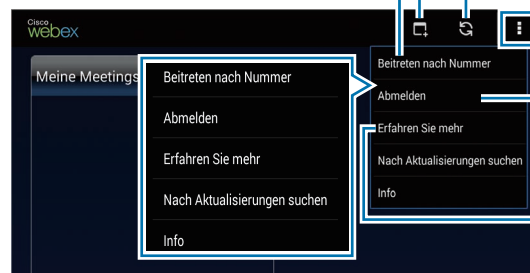

Meeting-Liste aktualisieren.

Anwendung schließen.

WebEx-Website aufrufen.

5 Tippen Sie zum Erstellen einer Meeting-Sitzung  an.

6 Geben Sie das Thema für das Meeting an, richten Sie ein Passwort ein und tippen Sie anschließend **Jetzt Starten** an.

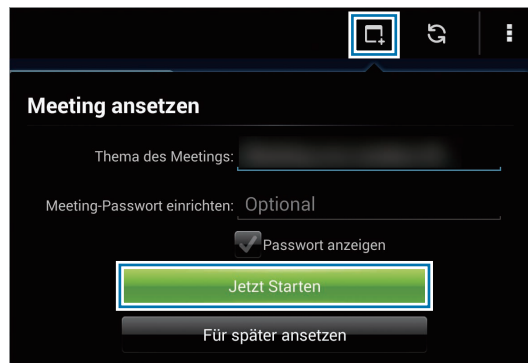

7 Tippen Sie  → **Über das Internet verbinden** an.

8 Das Mikrofon wird eingeschaltet und oben auf dem Bildschirm ist  zu sehen. Jetzt können Sie eine Telefonkonferenz abhalten.

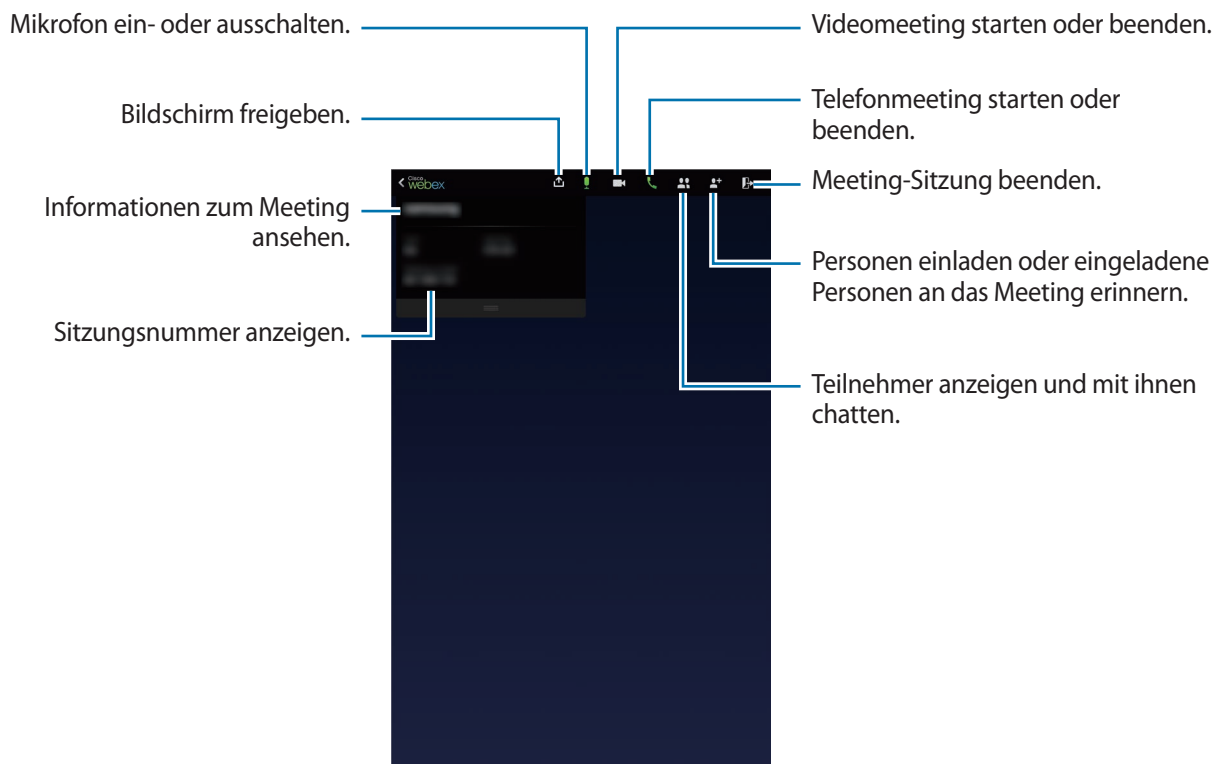

Personen zu einem Meeting einladen

Laden Sie andere per E-Mail zu einem Meeting ein. Sie können auch eine Sitzungsnummer oder die Telefonnummer der Sitzung an andere senden, um sie zu einem Meeting einzuladen.

Per E-Mail einladen

- 1 Tippen Sie  → **Per E-Mail einladen** an.
- 2 Geben Sie eine E-Mail-Adresse ein und tippen Sie **Eingeladene erinnern** an.

Personen durch Senden der Telefonnummer der Sitzung einladen

Sie können Personen zu einem Meeting einladen, indem Sie ihnen die Telefonnummer der Sitzung senden. Die Telefonnummer einer Sitzung wird angelegt, wenn Sie eine Meeting-Sitzung erstellen. Sie wird mit den anderen Informationen zum Meeting in der Einladungs-E-Mail zur Verfügung gestellt.



Diese Funktion ist je nach Region oder Dienstanbieter u. U. nicht verfügbar.

An einer Meeting-Sitzung teilnehmen

Gehen Sie folgendermaßen vor, um an einem Meeting teilzunehmen.

Über eine Sitzungsnummer an einem Meeting teilnehmen

- 1 Tippen Sie auf dem Anwendungsbildschirm **WebEx** an.
- 2 Melden Sie sich in Ihrem WebEx-Konto an.

3 Tippen Sie  → **Beitreten nach Nummer** an.

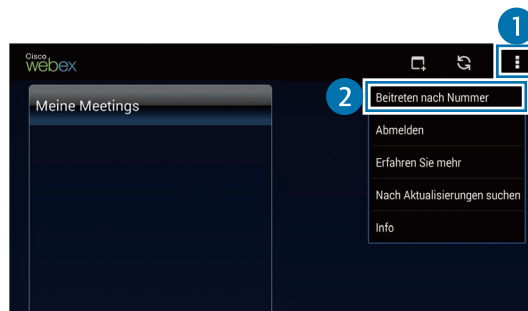

4 Geben Sie eine Sitzungsnummer ein, um am Meeting teilzunehmen, und tippen Sie **Zurück** an.



Eine Sitzungsnummer wird angelegt, wenn ein Veranstalter eine Meeting-Sitzung erstellt. Wenn Sie die Nummer nicht kennen, wenden Sie sich an den Veranstalter.



5 Tippen Sie  → **Über das Internet verbinden** an.

6 Das Mikrofon wird eingeschaltet und oben auf dem Bildschirm ist  zu sehen. Jetzt können Sie eine Telefonkonferenz abhalten.

Durch Auswahl eines Meetings unter Meine Meetings an einem Meeting teilnehmen

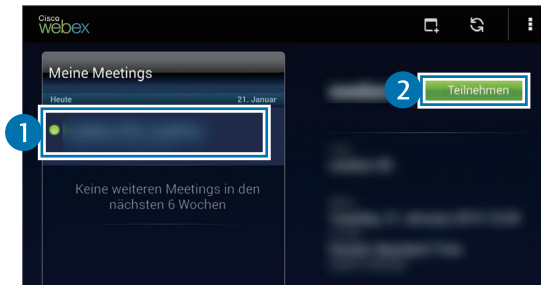

- 1 Tippen Sie auf dem Anwendungsbildschirm **WebEx** an.
- 2 Melden Sie sich in Ihrem WebEx-Konto an.
- 3 Wählen Sie unter **Meine Meetings** ein Meeting aus und tippen Sie **Zurück** an.



- 4 Tippen Sie  → **Über das Internet verbinden** an.
- 5 Das Mikrofon wird eingeschaltet und oben auf dem Bildschirm ist  zu sehen. Sie können jetzt am Telefonmeeting teilnehmen.

Über eine Einladungs-E-Mail an einem Meeting teilnehmen

Wenn Sie zu einem Meeting eingeladen werden, erhalten Sie eine Einladungs-E-Mail.

- 1 Öffnen Sie die Einladungs-E-Mail und tippen Sie den Link in der E-Mail an.
- 2 WebEx wird gestartet und der Anmeldebildschirm erscheint.
- 3 Melden Sie sich in Ihrem WebEx-Konto an.
Wenn Sie bereits in Ihrem Konto angemeldet sind, sehen Sie einen Meeting-Bildschirm.
- 4 Tippen Sie  → **Über das Internet verbinden** an.
- 5 Das Mikrofon wird eingeschaltet und oben auf dem Bildschirm ist  zu sehen. Jetzt können Sie eine Telefonkonferenz abhalten.

Über die Telefonnummer einer Sitzung an einem Meeting teilnehmen



Sie können an einem Meeting teilnehmen, indem Sie auf einem Smartphone die Telefonnummer der Sitzung anrufen. Rufen Sie die Telefonnummer der Sitzung an, die Sie in der Einladungs-E-Mail erhalten haben.







Diese Funktion ist je nach Region oder Dienstanbieter u. U. nicht verfügbar.

Ein Meeting halten

Ein Videomeeting halten

- 1 Tippen Sie  → **Mein Video starten** an.
- 2 Ihr Bild ist links unten auf dem Bildschirm zu sehen.
Tippen Sie zum Beenden des Videomeetings  → **Mein Video anhalten** an.

Telefonmeeting halten



- 1 Tippen Sie  → **Über das Internet verbinden** an.
- 2 Das Mikrofon wird eingeschaltet und oben auf dem Bildschirm ist  zu sehen.
Tippen Sie  an, damit Sie nicht zu hören sind. Das Symbol ändert sich zu .
Tippen Sie zum Beenden des Telefonmeetings  → **Audio-Konferenz verlassen** an.

Mit Teilnehmern chatten

- 1 Tippen Sie  an, um die Teilnehmerliste aufzurufen.
- 2 Wählen Sie einen Kontonamen aus und tippen Sie **Chat** an.
- 3 Das Chatfenster erscheint auf dem Bildschirm.
Tippen Sie zum Chatten mit allen Teilnehmern **Mit allen chatten** an.

Bildschirm freigeben

Geben Sie den aktuellen Bildschirm auf Ihrem Gerät für die Teilnehmer frei. Nur der Moderator kann den Bildschirm freigeben. Zu Beginn des Meetings ist der Ersteller des Meetings als Moderator festgelegt.

- 1 Tippen Sie oben auf dem Bildschirm  an, wenn Sie der Moderator sind.
- 2 Wenn Sie diese Funktion zum ersten Mal verwenden, befolgen Sie die Anweisungen auf dem Bildschirm.
- 3 Tippen Sie im Pop-up-Fenster **Fortsetzen** an.
- 4 Ist die Funktion zur Bildschirmfreigabe aktiviert, erscheint rechts oben auf dem Bildschirm . Der Bildschirminhalt des Geräts des Moderators ist auf den Bildschirmen der Geräte der Teilnehmer zu sehen.

Bildschirmfreigabe beenden

Tippen Sie  → **Teilen beenden** an. Das Gerät beendet die Bildschirmfreigabe und der Meeting-Bildschirm wird angezeigt.

Moderator ändern

Der Veranstalter des Meetings und der aktuelle Moderator können den Moderator ändern.

- 1 Tippen Sie  an und wählen Sie einen Teilnehmer als Moderator aus.
- 2 Tippen Sie **Zum Moderator ernennen** an.

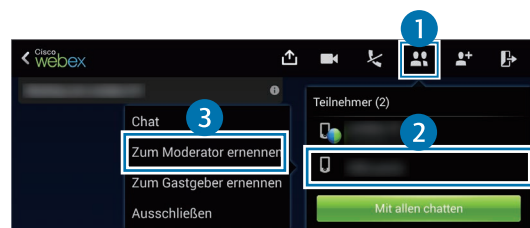

- 3 Neben dem Kontonamen des Moderators ist  zu sehen.

Meeting beenden oder verlassen

Tippen Sie  → **Meeting beenden** oder **Die Konferenz verlassen** an.

Wenn die Netzwerkverbindung während eines Meetings unterbrochen wird

Läuft das Meeting noch, stellen Sie erneut eine Verbindung zum Meeting her.

Wurde das Meeting beendet, starten Sie es erneut.

Remote PC

Mit dieser Anwendung können Sie den Computerbildschirm auf Ihrem Gerät anzeigen und mit ihm steuern, indem Sie Ihr Gerät und den Computer über ein WLAN- oder lokales Netzwerk verbinden. Zudem können Sie Dateien ganz einfach anzeigen und zwischen dem Gerät und einem Computer austauschen.

Vor Verwendung dieser Anwendung

- Sie müssen über ein registriertes Samsung-Konto verfügen.
- Vergewissern Sie sich, dass der Computer eingeschaltet ist.
- Stellen Sie sicher, dass der Software-Agent auf dem Computer installiert ist.
- Gehen Sie zum Verwenden dieser Funktion der unten angegebenen Reihenfolge entsprechend vor:
 1. Registrieren Sie das Gerät in Ihrem Samsung-Konto.
 2. Registrieren Sie den Computer in Ihrem Samsung-Konto.
 3. Verbinden Sie Gerät und Computer remote miteinander.

Gerät registrieren

- 1 Tippen Sie auf dem Anwendungsbildschirm **Remote PC** an.
- 2 Tippen Sie auf der Begrüßungsseite **Start** an.

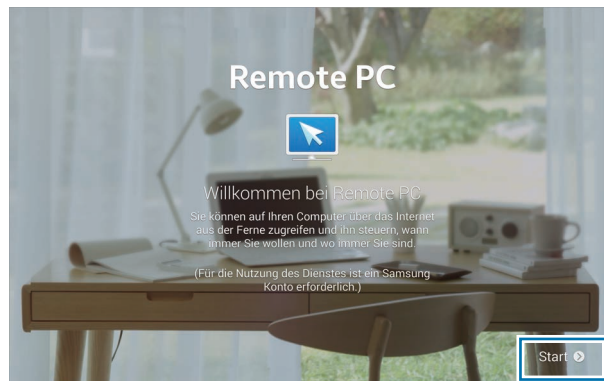

Anwendung starten.

- 3 Tippen Sie **Anmelden** an, geben Sie Ihren Samsung-Kontonamen und das Passwort ein und tippen Sie anschließend erneut **Anmelden** an.
Wenn kein Samsung-Konto registriert ist, befolgen Sie die Anweisungen auf dem Bildschirm, um ein Samsung-Konto zu erstellen.
- 4 Sehen Sie sich das Lernprogramm an und tippen Sie **Weiter** an.
- 5 Die Registrierung ist abgeschlossen und der Remote PC-Bildschirm erscheint.

Computer registrieren

- 1 Starten Sie den Webbrowser auf dem Computer und öffnen Sie *remotepc.rview.com*.
- 2 Melden Sie sich in Ihrem Samsung-Konto an.
Sie müssen sich in demselben Samsung-Konto anmelden, das Sie auch auf dem Gerät verwenden.
- 3 Installieren Sie den Software-Agenten, sofern dieser nicht bereits auf dem Computer installiert ist.
Befolgen Sie die Anweisungen auf dem Bildschirm, um einen Anzeigenamen für den Computer, Proxyeinstellungen und ein Passwort einzugeben. Weitere Informationen zu Proxyservereinstellungen erhalten Sie von Ihrem Netzwerkadministrator.
Ist die Installation abgeschlossen, erscheint auf der Taskleiste .
- 4 Tippen Sie **Verbindung prüfen** an.

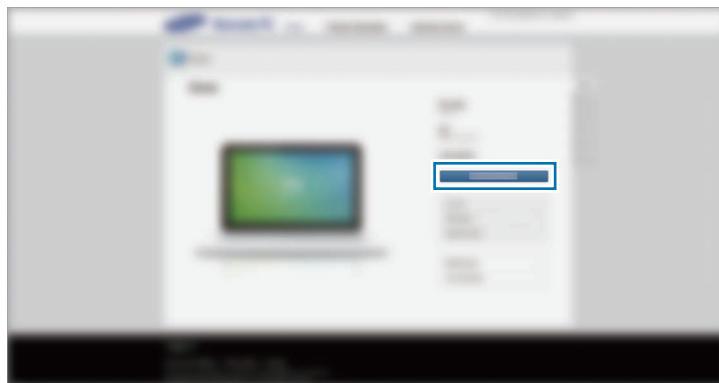

Gerät und Computer remote verbinden

- 1 Tippen Sie auf dem Anwendungsbildschirm **Remote PC** an.
- 2 Tippen Sie **Verbindung prüfen (Aktualisieren)** an.

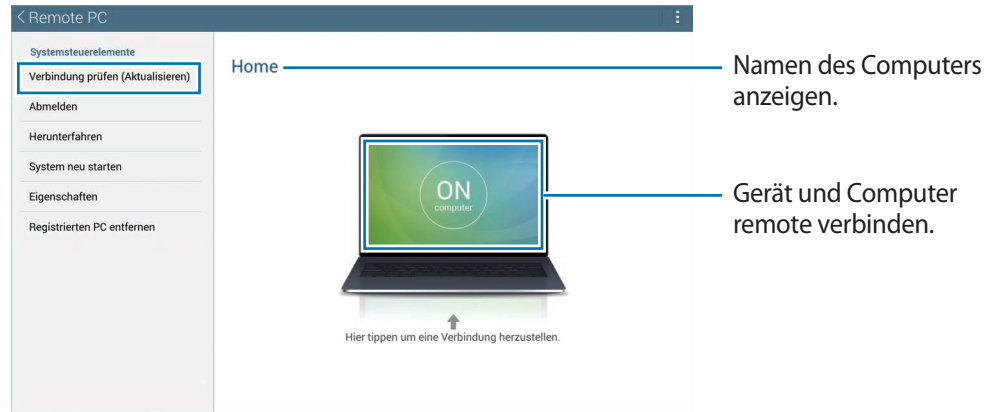

- 3 Tippen Sie **ON computer** an.
 - 4 Geben Sie das Passwort für die Verbindungsherstellung ein und tippen Sie **OK** an.
-  Tippen Sie **Kennwort vergessen?** an, falls Sie Ihr Passwort vergessen haben.
- 5 Die Verbindung wird hergestellt und Sie können den Computer remote über das Gerät steuern.

Computer mit dem Gerät steuern

Nachdem eine Verbindung hergestellt wurde, können Sie den Bildschirm des Computers auf dem Gerät anzeigen und mit ihm steuern. Zudem können Sie Dateien auf dem Computer öffnen oder bearbeiten und auf das Gerät übertragen.

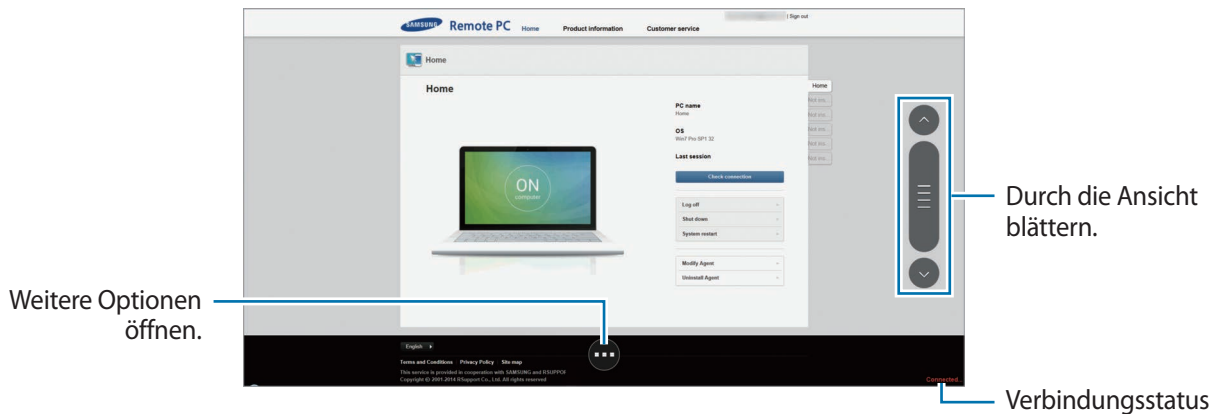

Tippen Sie unten auf dem Bildschirm  an, um die folgenden Optionen zu verwenden:

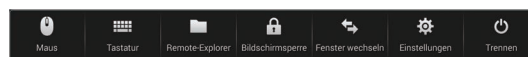

- **Maus:** Mauszeiger auf dem Gerätebildschirm anzeigen.
- **Tastatur:** Tastatur öffnen, um im ausgewählten Feld Text einzugeben.
- **Remote-Explorer:** Datei-Manager öffnen, um Dateien zu suchen und an verbundene Geräte zu übertragen.
- **Bildschirmsperre:** Gerätebildschirm sperren, um die Zoom- und Scrollfunktion zu deaktivieren.
- **Fenster wechseln:** Zwischen zwei Monitoren wechseln, wenn am Computer zwei Monitore angeschlossen sind.
- **Einstellungen:** Verbindungseinstellungen ändern.
- **Trennen:** Verbindung zwischen dem Gerät und dem Computer trennen.

Dateien zwischen Ihrem Gerät und dem Computer austauschen

- 1 Tippen Sie  → **Remote-Explorer** an.
- 2 Berühren und halten Sie eine Datei im Datei-Manager-Feld des Computers. Ziehen Sie sie dann in das Datei-Manager-Feld des Geräts. Sie können eine Datei auch umgekehrt verschieben.

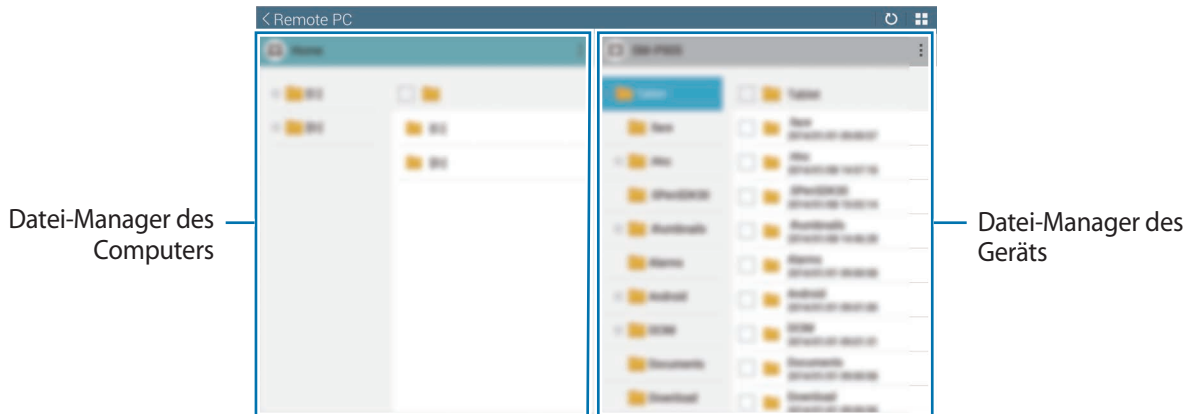

SideSync 3.0

Mit dieser Anwendung können Sie den Smartphone-Bildschirm über einen virtuellen Smartphone-Bildschirm auf Ihrem Tablet steuern.

- Sehen Sie sich auf dem Tablet Nachrichten an oder verwenden Sie den Chatroom des Smartphones.
- Sehen Sie sich auf dem Tablet und somit auf einem größeren Bildschirm Videos an, die auf dem Smartphone abgespielt werden.
- Tauschen Sie ganz einfach Dateien zwischen Ihrem Tablet und dem Smartphone aus.

Vor Verwendung dieser Anwendung

- Ihr Tablet und Ihr Smartphone müssen Wi-Fi Direct unterstützen. Andernfalls müssen beide Geräte mit demselben Zugangspunkt verbunden sein.
- SideSync 3.0 muss auf dem Tablet und dem Smartphone installiert sein.
Ist die Anwendung auf keinem der Geräte installiert, laden Sie sie aus **Samsung Apps** oder dem **Play Store** herunter und installieren Sie sie.
- SideSync 3.0 funktioniert nur auf Geräten mit Android 4.4 oder höher.

Tablet mit einem Smartphone verbinden

- 1 Tippen Sie auf dem Anwendungsbildschirm des Tablets **SideSync 3.0** an.
Zum Starten von **SideSync 3.0** müssen Sie die Anwendung herunterladen und installieren. Tippen Sie **Installieren** an und befolgen Sie die Anweisungen auf dem Bildschirm.
- 2 Starten Sie **SideSync 3.0** auf dem Smartphone.
- 3 Das Tablet sucht automatisch nach verfügbaren Smartphones.
Wählen Sie eines der erkannten Smartphones aus.

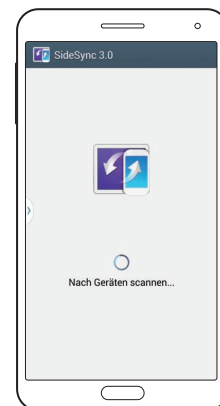
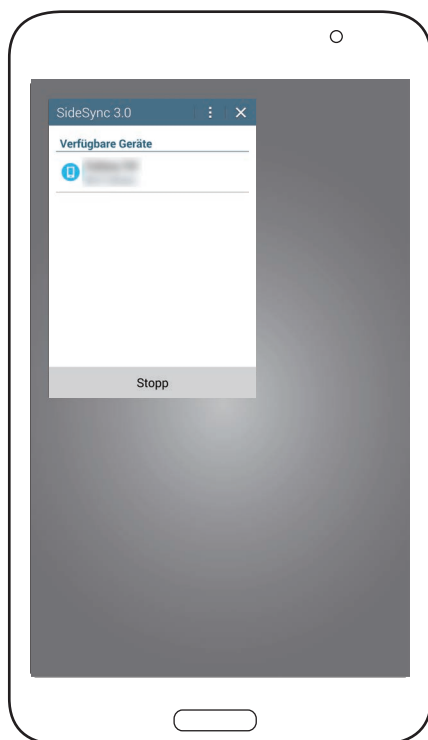

- 4 Tippen Sie auf dem Smartphone-Bildschirm **OK** an.

- 5 Der virtuelle Bildschirm des Smartphones wird auf dem Tablet angezeigt und der Smartphone-Bildschirm wird ausgeschaltet.

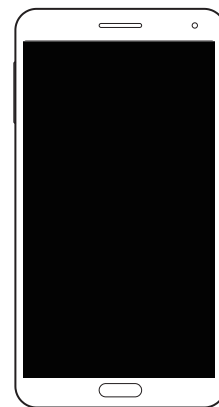
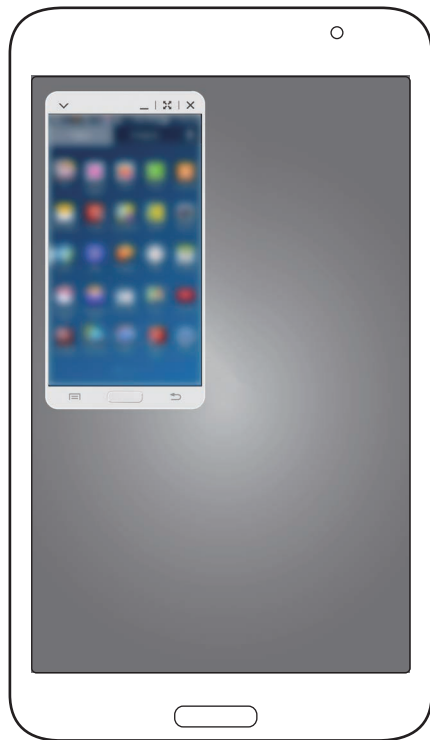

Virtuellen Smartphone-Bildschirm verwenden

Navigieren Sie auf dem Bildschirm und verwenden Sie Anwendungen auf dem virtuellen Smartphone-Bildschirm. Sie können Nachrichten senden oder empfangen oder mit Ihren Freunden chatten.



Einige Funktionen wie **Kamera** und **Screen Mirroring** funktionieren auf dem virtuellen Smartphone-Bildschirm möglicherweise nicht.

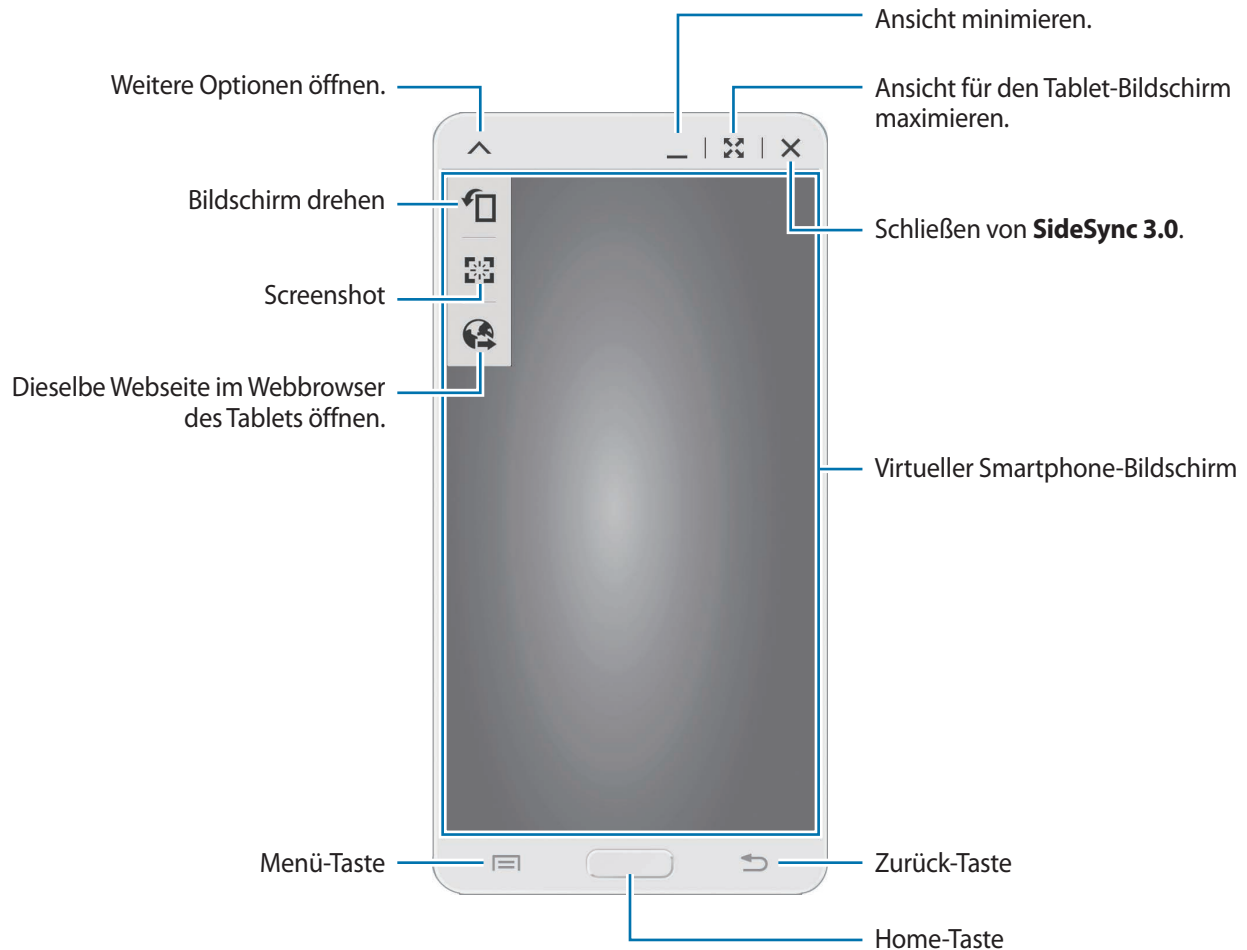

Virtuellen Smartphone-Bildschirm verschieben

Berühren Sie den oberen Rand des virtuellen Smartphone-Bildschirms und ziehen Sie ihn an eine andere Position.

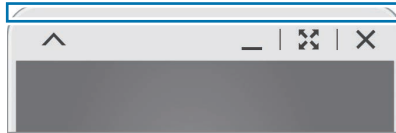

Größe des virtuellen Smartphone-Bildschirms anpassen

- 1 Berühren und halten Sie rechts unten auf dem virtuellen Smartphone-Bildschirm .
- 2 Ziehen Sie den angezeigten Rahmen auf die gewünschte Größe.

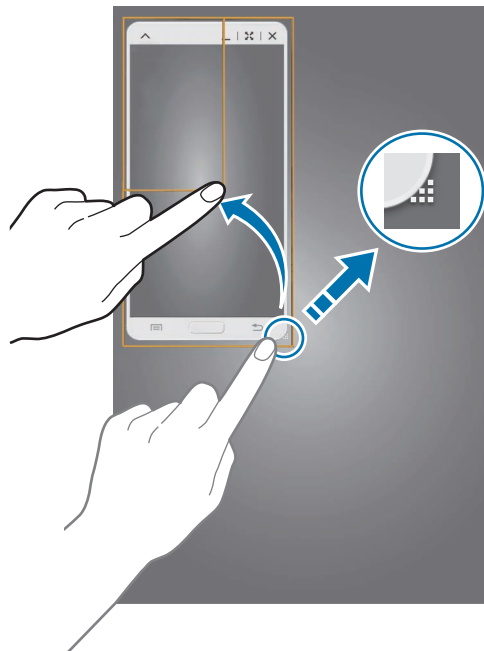

Text eingeben

Wenn Sie Text auf dem virtuellen Smartphone-Bildschirm eingeben, wird die Tastatur des Tablets eingeblendet. Geben Sie den Text über die Tastatur ein.

Zwischen dem Smartphone-Bildschirm und dem virtuellen Smartphone-Bildschirm wechseln

Es ist nicht möglich, gleichzeitig den Smartphone-Bildschirm und den virtuellen Smartphone-Bildschirm zu verwenden. Wenn Sie den virtuellen Smartphone-Bildschirm auf dem Tablet verwenden, wird der Smartphone-Bildschirm ausgeschaltet.

Smartphone-Bildschirm verwenden

Drücken Sie auf dem Smartphone die Home-Taste, um den Smartphone-Bildschirm einzuschalten und den virtuellen Smartphone-Bildschirm auf dem Tablet auszuschalten.

Virtuellen Smartphone-Bildschirm verwenden

Tippen Sie auf dem Tablet-Bildschirm **Zum Tablet wechseln** an, um den virtuellen Smartphone-Bildschirm einzuschalten und den Smartphone-Bildschirm auszuschalten.

Musik oder Videos auf dem Tablet wiedergeben

Geben Sie auf dem Smartphone gespeicherte Musik oder Videos über den Bildschirm und den Lautsprecher des Tablets wieder.

- 1 Öffnen Sie auf dem virtuellen Smartphone-Bildschirm auf dem Tablet eine Musik- oder Videodatei.
- 2 Die ausgewählte Datei wird auf dem Bildschirm und über den Lautsprecher des Tablets wiedergegeben.

Stellen Sie die Lautstärke während der Wiedergabe auf dem virtuellen Smartphone-Bildschirm oder am Tablet ein.

Dateien auf das andere Gerät kopieren

Dateien vom Smartphone auf das Tablet kopieren

- 1 Berühren und halten Sie eine Datei auf dem virtuellen Smartphone-Bildschirm.
- 2 Wählen Sie die Dateien zum Kopieren aus, berühren und halten Sie die ausgewählten Dateien und ziehen Sie sie auf den Tablet-Bildschirm.
- 3 **Eigene Dateien** wird auf dem Tablet-Bildschirm geöffnet. Wählen Sie einen Ordner aus, in dem die Datei gespeichert werden soll, und tippen Sie **Fertig** an.

Dateien vom Tablet auf das Smartphone kopieren

- 1 Berühren und halten Sie eine Datei auf dem Tablet-Bildschirm.
- 2 Wählen Sie die Dateien zum Kopieren aus, berühren und halten Sie die ausgewählten Dateien und ziehen Sie sie auf den virtuellen Smartphone-Bildschirm.
- 3 **Eigene Dateien** wird auf dem virtuellen Smartphone-Bildschirm geöffnet. Wählen Sie einen Ordner aus, in dem die Datei gespeichert werden soll, und tippen Sie **Fertig** an.

Medien

Musik

Mit dieser Anwendung können Sie Musik hören.

Tippen Sie auf dem Anwendungsbildschirm **Musik** an.





- Einige Dateiformate werden abhängig von der auf dem Gerät installierten Software nicht unterstützt.
- Einige Dateien werden aufgrund der verwendeten Codierungsmethode u. U. nicht ordnungsgemäß wiedergegeben.

Musik wiedergeben

Wählen Sie eine Musikkategorie und ein Lied aus, das Sie wiedergeben möchten.

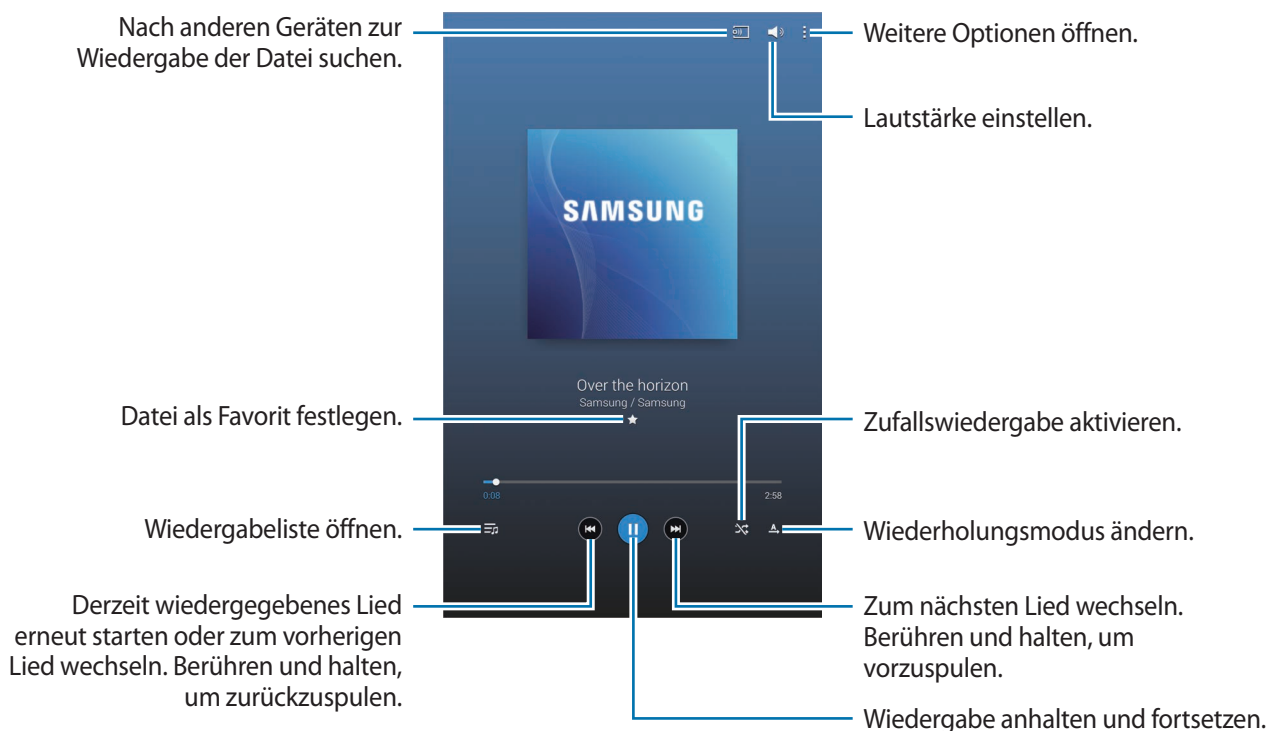
Tippen Sie das Albumbild unten auf dem Bildschirm an, um den Music Player zu öffnen.



Damit Lieder in der gleichen Lautstärke wiedergegeben werden, tippen Sie  → **Einstellungen** → **Player** → **Intelligente Lautstärke** an.



Wenn **Intelligente Lautstärke** aktiviert ist, übersteigt die Lautstärke möglicherweise die Lautstärke des Geräts. Vermeiden Sie Hörschäden, indem Sie sich nicht über lange Zeiträume lauten Geräuschen aussetzen.



Intelligente Lautstärke kann für einige Dateien möglicherweise nicht aktiviert werden.

Um beim Anhören von Liedern mit einem Headset einen personalisierten Ton festzulegen, tippen Sie  → **Einstellungen** → **Player** → **Adapt Sound** → **Ein** an. Wird die Lautstärke auf Stufe 14 oder mehr erhöht, wird die Option zur Tonanpassung nicht auf die wiedergegebene Musik angewendet. Wenn Sie die Lautstärke auf Stufe 13 oder niedriger verringern, wird die Option wieder angewendet.

Lied als Klingelton verwenden

Tippen Sie  → **Einstellen als** → **Von Anfang an** oder **Automatische Empfehlungen** → **Fertig** an, um das Lied, das gerade wiedergegeben wird, als Alarmklingelton zu verwenden.

Wiedergabelisten erstellen

Sie können eine eigene Sammlung aus Liedern erstellen.

Tippen Sie **Wdg.-Listen** und anschließend  → **Wiedergabeliste erstellen** an. Geben Sie einen Titel ein und tippen Sie **OK** an. Tippen Sie **Titel hzfg.** an, wählen Sie Lieder aus, die Sie hinzufügen möchten, und tippen Sie **OK** an.

Tippen Sie  → **Zu Wiedergabeliste hinzufügen** an, um das Lied, das gerade wiedergegeben wird, zu einer Wiedergabeliste hinzuzufügen.

Musik je nach Stimmung wiedergeben

Sie können Musik wiedergeben, die nach Stimmung gruppiert ist. Die Wiedergabeliste wird automatisch vom Gerät erstellt.

Tippen Sie  → **Music Square** an und wählen Sie eine Zelle für die Stimmung aus. Indem Sie mit dem Finger über den Bildschirm streichen, können Sie auch mehrere Zellen auswählen.

Kamera

Mit dieser Anwendung können Sie Fotos oder Videos aufnehmen.

In der **Galerie** können Sie Fotos und Videos anzeigen, die mit der Kamera des Geräts aufgenommen wurden. (S. 100)

Tippen Sie auf dem Anwendungsbildschirm **Kamera** an.



- Die Kamera wird automatisch abgeschaltet, wenn sie nicht verwendet wird.
- Stellen Sie sicher, dass das Objektiv sauber ist. Andernfalls funktioniert das Gerät in einigen Modi, für die hohe Auflösungen erforderlich sind, möglicherweise nicht einwandfrei.

Verhaltensweisen bei der Verwendung der Kamera

- Nehmen Sie keine Fotos oder Videos von anderen Personen ohne deren Erlaubnis auf.
- Nehmen Sie keine Fotos oder Videos auf, wo dies nicht erlaubt ist.
- Nehmen Sie keine Fotos oder Videos an Orten auf, an denen Sie die Privatsphäre anderer Personen verletzen könnten.

Fotos aufnehmen

Ein Foto aufnehmen

Tippen Sie auf dem Vorschau-Bildschirm das Bild an der Position an, an der die Kamera das Bild scharfstellen soll. Wenn das Motiv scharfgestellt ist, wird der Rahmen grün. Tippen Sie  an, um ein Foto aufzunehmen.

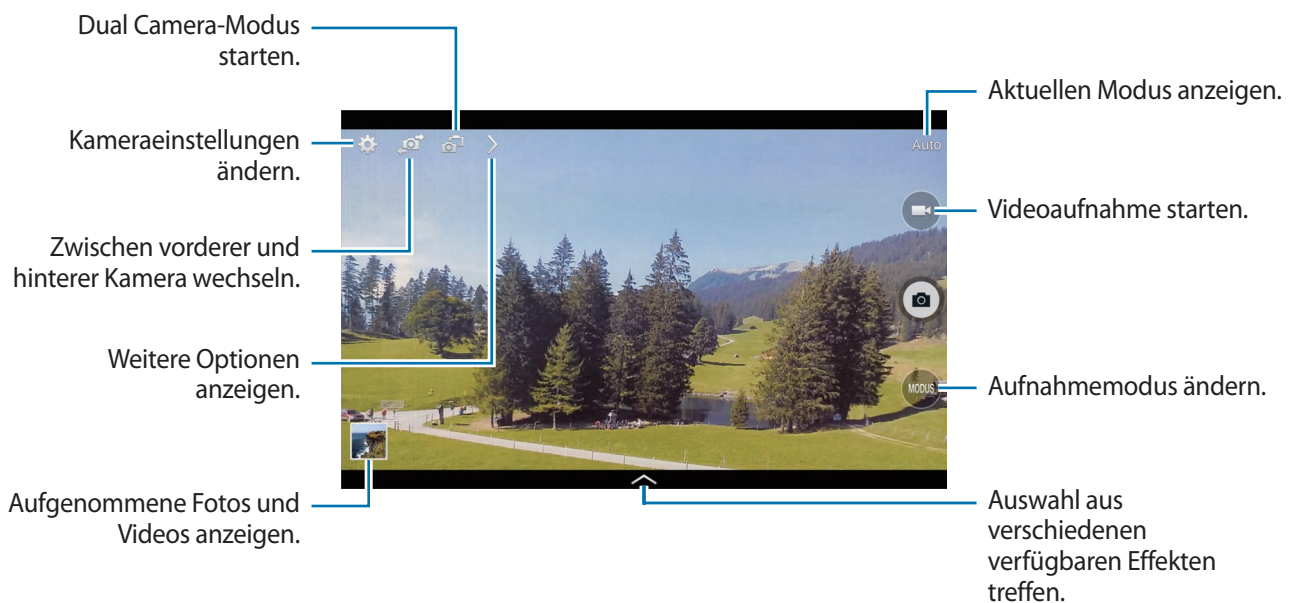

Aufnahmemodus

Es stehen mehrere Fotoeffekte zur Verfügung.

Tippen Sie **MODUS** an und blättern Sie anschließend an der rechten Seite des Bildschirms nach oben oder unten.

- **Auto:** Mit dieser Funktion wertet die Kamera die Umgebung aus und bestimmt den idealen Modus für das Foto.
- **Schönes Porträt:** Foto mit aufgehellten Gesichtern aufnehmen, um weichgezeichnete Bilder zu erhalten.
- **Bestes Foto:** Fotoserie aufnehmen und das beste Foto speichern.
- **Best Face:** Mit dieser Funktion nehmen Sie mehrere Gruppenfotos gleichzeitig auf, die zum bestmöglichen Bild kombiniert werden.

Tippen Sie  an, um mehrere Fotos aufzunehmen. Halten Sie die Kamera ruhig und still, während die Fotos aufgenommen werden, um das bestmögliche Foto zu erzielen. Wenn die **Galerie** geöffnet wird, tippen Sie den gelben Rahmen um die einzelnen Gesichter an und wählen Sie die beste Aufnahme der einzelnen Motive aus. Nachdem Sie eine Aufnahme für jede Person ausgewählt haben, tippen Sie **Speichern** an, um die Bilder zu einem einzigen Bild zu kombinieren und um dieses zu speichern.

- **Sound & Shot:** Foto mit Ton aufnehmen.



Tippen Sie  an, um ein Foto aufzunehmen. Das Gerät nimmt eine Audioaufzeichnung von einigen Sekunden auf, nachdem ein Foto aufgenommen wird.

- **Drama:** Fotoserie aufnehmen und die Fotos zu einem Bild kombinieren, das den Bewegungsablauf zeigt.

Befolgen Sie zum Erhalten einer optimalen Aufnahme folgende Tipps. In anderen Aufnahmebedingungen werden Fotos möglicherweise nicht ordnungsgemäß aufgenommen.

- Halten Sie die Kamera ruhig und still, während die Fotos aufgenommen werden.
- Nehmen Sie Fotos von Motiven auf, die sich nur in eine Richtung bewegen.
- Nehmen Sie Fotos möglichst vor einem unbewegten Hintergrund auf.
- Nehmen Sie möglichst keine Fotos auf, wenn die Farbe von Motiv und Hintergrund sehr ähnlich ist.
- Vermeiden Sie es, Motive zu fotografieren, die nicht in den Sucher passen, weil sie zu nah oder zu weit weg bzw. zu lang sind (z. B. Busse oder Züge).

- **HDR:** Mit dieser Funktion nehmen Sie ein Foto mit einem verbesserten Kontrastverhältnis auf.
- **Radierer:** Verwenden Sie diese Funktion, um die Bewegungsspuren von sich bewegenden Motiven im Hintergrund zu entfernen.

Tippen Sie  an, um eine Fotoserie aufzunehmen. Das Gerät entfernt Bewegungsspuren von sich bewegenden Motiven. Tippen Sie zum Wiederherstellen des ursprünglichen Fotos  und anschließend den hervorgehobenen Bereich an.

Befolgen Sie zum Erhalten einer optimalen Aufnahme folgende Tipps.

- Halten Sie die Kamera ruhig und still, während die Fotos aufgenommen werden.
 - Wenn Sie Fotos aufnehmen, bei denen die Farbe des Motivs und des Hintergrunds ähnlich ist, erkennt die Kamera möglicherweise nicht die gesamte Bewegung.
 - Beim Aufnehmen von Fotos von einem Motiv, das sich sehr wenig oder sehr stark bewegt, erkennt die Kamera möglicherweise nicht alle Bewegungen.
 - Bewegen sich im Hintergrund mehrere Motive, erkennt die Kamera möglicherweise nicht alle Bewegungen.
- **Panorama:** Ein Foto aufnehmen, das aus mehreren einzelnen Fotos zusammengesetzt ist.



Befolgen Sie zum Erhalten einer optimalen Aufnahme folgende Tipps.

- Bewegen Sie die Kamera langsam in eine Richtung.
 - Halten Sie den Sucher der Kamera innerhalb des Führungsrahmens.
 - Nehmen Sie möglichst keine Fotos von Motiven vor einem nicht erkennbaren Hintergrund, z. B. vor leerem Himmel oder einer leeren Wand, auf.
- **Sport:** Verwenden Sie diese Einstellung für Motive, die sich schnell bewegen.

Panoramafotos

Bei einem Panoramafoto handelt es sich um eine breite Landschaftsaufnahme, die aus mehreren einzelnen Aufnahmen besteht.

Tippen Sie **MODUS** → **Panorama** an.

Tippen Sie  an und bewegen Sie die Kamera in eine Richtung. Wenn die beiden Führungsrahmen des Panoramafotos ausgerichtet wurden, nimmt die Kamera automatisch ein weiteres Foto in der Panoramasequenz auf. Tippen Sie  an, um die Aufnahme zu beenden.

Wenn der Sucher nicht in der richtigen Richtung ist, werden keine Fotos mehr aufgenommen.



Filtereffekte anwenden

Verwenden Sie die Filtereffekte, um einzigartige Fotos oder Videos aufzunehmen.

Tippen Sie  an und wählen Sie einen Filtereffekt aus. Die verfügbaren Optionen sind je nach Modus unterschiedlich.



Videos aufnehmen

Ein Video aufnehmen

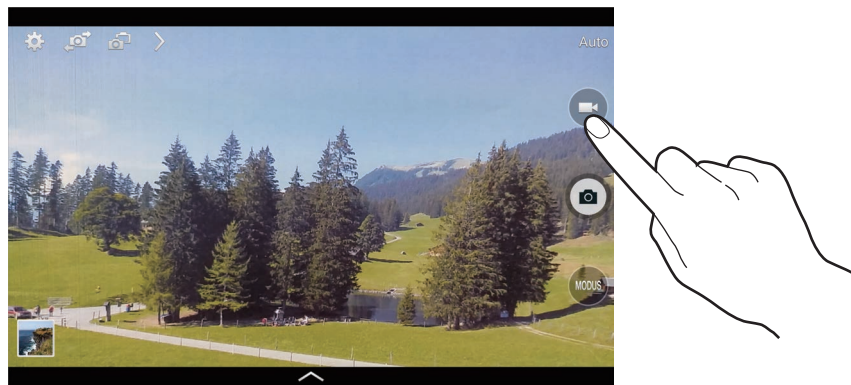
Tippen Sie  an, um ein Video aufzunehmen. Tippen Sie  an, um die Aufnahme anzuhalten. Tippen Sie  an, um die Aufnahme zu beenden.



Während der Aufnahme können Sie die folgenden Aktionen durchführen:

- Tippen Sie die Position an, die Sie scharfstellen möchten, um den Fokus zu ändern. Tippen Sie  an, um die Mitte des Bildschirms scharfzustellen.
- Tippen Sie  an, um während der Aufnahme ein Bild aus dem Video aufzunehmen.

Aufnahmemodus

Tippen Sie  →  an, um den Aufnahmemodus zu ändern.

- **Normal:** Verwenden Sie diesen Modus für eine normale Qualität.
- **Begrenzung für E-Mail:** Verwenden Sie diesen Modus, um die Aufnahmequalität zu reduzieren, damit Sie das Video per E-Mail senden können.
- **Zeitraffer:** Verwenden Sie diesen Modus, um ein Video eines Motivs aufzunehmen, das sich bewegt. Das Gerät gibt das Video im Zeitraffer wieder.

Vergrößern und verkleinern

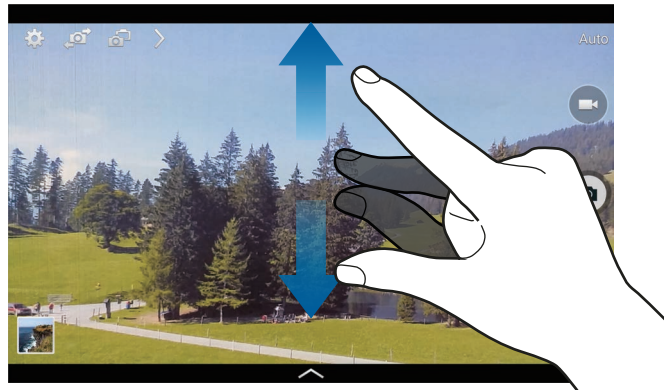

Verwenden Sie eine der folgenden Methoden:



- Vergrößern oder Verkleinern mit der Lautstärketaste.
- Zwei Finger auf dem Bildschirm auseinander bewegen zum Vergrößern und zwei Finger zusammen bewegen zum Verkleinern.



Der Effekt zum Vergrößern/Verkleinern ist verfügbar, wenn die Zoomfunktion während der Aufnahme eines Videos verwendet wird.

Dual Camera-Modus

Wenn Sie mit der hinteren Kamera ein Landschaftsfoto aufnehmen, wird das von der vorderen Kamera aufgenommene Bild oder Video in einem eingeblendeten Fenster angezeigt und umgekehrt. Mit dieser Funktion können Sie gleichzeitig ein schönes Landschaftsfoto und ein Selbstporträt aufnehmen.

Tippen Sie  an, um in den Dual Camera-Modus zu wechseln. Tippen Sie zum Aufnehmen eines Fotos  oder zum Aufnehmen eines Videos  an.

Tippen, um die Größe zu ändern oder die Position zu verschieben.



Auswahl aus verschiedenen verfügbaren Stilen treffen.



Sie können im Dual Camera-Modus Videos mit einer Länge von bis zu 5 Minuten (Full HD) bzw. bis zu 10 Minuten (HD) aufnehmen.



Aufnahme senden

Tippen Sie  →  an und wählen Sie dann eine der folgenden Optionen aus:

- **Aufnahme senden:** Foto über Wi-Fi Direct direkt an ein anderes Gerät senden.
- **Foto mit Freunden teilen:** Einstellen, dass das Gerät das Gesicht einer Person erkennt, die Sie in einem Foto markiert haben, und dieser Person das Foto sendet.
- **Remote-Sucher:** Beliebiges Gerät als Fernbedienung für die Kamera einstellen.

Fernbedienung der Kamera

Sie können das Gerät als Sucher festlegen, um die Kamera per Fernzugriff zu steuern.

Tippen Sie  →  → **Remote-Sucher** an und verbinden Sie das Gerät und die Kamera anschließend mittels Wi-Fi Direct. Tippen Sie  an, um per Fernbedienung mit dem Gerät als Sucher ein Foto aufzunehmen.

Kameraeinstellungen konfigurieren

Tippen Sie  an, um die Kameraeinstellungen zu konfigurieren. Nicht alle der folgenden Optionen sind sowohl für den Fotokameramodus als auch für den Videokameramodus verfügbar. Die verfügbaren Optionen variieren je nach dem verwendeten Modus.

- **Auflösung / Auflösung:** Auflösung auswählen. Verwenden Sie eine höhere Auflösung, um eine höhere Qualität zu erzielen. Die Aufnahmen benötigen jedoch mehr Speicherplatz.
- **Serienbilder:** Fotoserie eines sich bewegenden Motivs aufnehmen.
- **Tip. & Bild. aufn.:** Bild auf dem Vorschaubildschirm antippen, um Fotos aufzunehmen.
- **Gesichtserkennung:** Einstellen, dass das Gerät die Gesichter von Personen erkennt und Sie bei der Aufnahme von Fotos der Personen unterstützt.
- **Messmodi:** Belichtungsmessungsmethode auswählen. Hierdurch wird bestimmt, wie Lichtwerte berechnet werden. **Mittenbetont:** Das Hintergrundlicht wird in der Mitte der Szene gemessen. **Matrix:** Der Lichtwert an einem bestimmten Ort wird gemessen. **Spot:** Die ganze Szene wird ausgeglichen.
- **ISO:** ISO-Wert auswählen. Hierdurch wird die Lichtempfindlichkeit der Kamera gesteuert. Diese wird in Filmkamera-Äquivalenten gemessen. Niedrige Werte stehen für unbewegte oder hell beleuchtete Objekte. Höhere Werte stehen für Objekte, die sich schnell bewegen oder schwach beleuchtet sind.

- **Int. Stabilisierung:** Dunkle Umgebung automatisch erkennen und die Helligkeit des Fotos ohne den Blitz anpassen.
- **Speichern unter:** Einstellen, dass sowohl das Foto mit den satten Farbtönen als auch das Originalfoto oder nur das Foto mit den satten Farbtönen gespeichert wird.
- **Videostabilisierung:** Stabilisator aktivieren/deaktivieren. Der Bildstabilisator unterstützt das Scharfstellen, wenn die Kamera bewegt wird.
- **Standort-Tag:** Tag mit GPS-Standort an das Foto anfügen.



- Um die GPS-Signale zu verbessern, sollten Sie nicht an Orten fotografieren, an denen das Signal behindert werden kann, z. B. zwischen Gebäuden, in tiefliegenden Gebieten oder bei schlechten Wetterbedingungen.
- Ihr Standort ist möglicherweise auf Fotos vermerkt, wenn Sie diese in das Internet hochladen. Deaktivieren Sie die GPS-Tag-Einstellung, um dies zu verhindern.
- **Fotos/Videos prüfen:** Einstellen, dass Fotos oder Videos nach der Aufnahme angezeigt werden.
- **Lautstärketaste:** Lautstärketaste zum Steuern des Auslösers oder Zooms verwenden.
- **Timer:** Zeitverzögerte Aufnahme.
- **Weißabgleich:** Geeigneten Weißabgleich auswählen, damit die Bilder über ein naturgetreues Farbspektrum verfügen. Die Einstellungen sind für bestimmte Lichtbedingungen ausgelegt. Diese Einstellungen ähneln dem Wärmebereich für den Weißabgleich und die Belichtung bei professionellen Kameras.
- **Belichtungswert:** Belichtungswert ändern. Über diese Einstellung wird festgelegt, wie viel Licht auf den Kamerasensor gelangt. Verwenden Sie bei weniger Licht eine höhere Belichtung.
- **Richtlinien:** Hilfslinien im Sucher anzeigen, um die Bildgestaltung bei der Auswahl der Motive zu vereinfachen.
- **Blitz:** Blitz aktivieren oder deaktivieren.
- **Sprachsteuerung:** Fotos über Sprachbefehle aufnehmen.
- **Kontextabhängige Dateinamen:** Einstellen, dass die Kamera kontextabhängige Tags anzeigt. Aktivieren Sie diese Funktion, um Tag Buddy in **Galerie** zu verwenden.
- **Spiegelverkehrt speichern:** Bild umkehren, um ein Spiegelbild des ursprünglichen Bilds zu erstellen.
- **Speicher:** Speicherort zum Speichern auswählen.
- **Zurücksetzen:** Kameraeinstellungen zurücksetzen.
- **Hilfe:** Hilfeinformationen zur Verwendung der Kamera anzeigen.

Schnellzugriffe

Organisieren Sie Schnellzugriffe für einen einfachen Zugriff auf die verschiedenen Kameraoptionen.

Tippen Sie  an und berühren und halten Sie ein Verknüpfungssymbol.

Berühren und halten Sie eine Option und ziehen Sie sie an eine Position am oberen Bildschirmrand.

Galerie

In der Galerie können Sie Bilder und Videos anzeigen.

Tippen Sie auf dem Anwendungsbildschirm **Galerie** an.



- Einige Dateiformate werden abhängig von der auf dem Gerät installierten Software nicht unterstützt.
- Einige Dateien werden aufgrund der verwendeten Codierungsmethode u. U. nicht ordnungsgemäß wiedergegeben.

Bilder anzeigen

Nach dem Start der **Galerie** werden verfügbare Ordner angezeigt. Wird ein Bild von einer anderen Anwendung wie etwa **E-Mail** gespeichert, wird der Ordner **Download**, der das Bild enthält, automatisch angelegt. Gleichermaßen wird bei der Aufnahme eines Screenshots automatisch der Ordner **Screenshots** angelegt. Wählen Sie einen Ordner aus, den Sie öffnen möchten.

In den Ordnern werden die Bilder nach Erstellungsdatum angezeigt. Wählen Sie ein Bild aus, um es im Vollbildmodus anzuzeigen.

Scrollen Sie nach links oder rechts, um das nächste bzw. das vorherige Bild anzuzeigen.

Vergrößern und verkleinern

Verwenden Sie eine der folgenden Methoden, um ein Bild zu vergrößern:

- Zum Vergrößern zweimal auf eine beliebige Stelle tippen.
- Zum Vergrößern an einer beliebigen Stelle zwei Finger auseinander bewegen. Zum Verkleinern Finger zusammen bewegen oder zweimal tippen, um zurückzukehren.



Bilder mit der Bewegungsfunktion anzeigen

Mit der Bewegungsfunktion können Sie eine Funktion mit einer bestimmten Bewegung ausführen.

Tippen Sie auf dem Anwendungsbildschirm **Einstellungen** → **Steuerung** → **Bewegungen** an, ziehen Sie den Schalter **Bewegungen** nach rechts und schalten Sie anschließend die Schalter für die einzelnen Funktionen ein.

Um die Verwendung einer Bewegungsfunktion zu beenden, schalten Sie den Schalter für die jeweilige Funktion aus.

Videos wiedergeben

Bei Videodateien wird das Symbol  in der Vorschau angezeigt. Wählen Sie ein Video aus, das Sie abspielen möchten, und tippen Sie  an.

Segmente eines Videos zuschneiden

Wählen Sie ein Video aus und tippen Sie  an. Bewegen Sie die Startklammer zum gewünschten Anfangspunkt und die Endklammer zum gewünschten Endpunkt und speichern Sie anschließend das Video.

Bilder bearbeiten

Beim Bearbeiten eines Bilds können Sie  antippen und die folgenden Funktionen verwenden:

- **Favorit:** Zur Favoritenliste hinzufügen.
- **Diashow:** Diashow mit den Bildern im aktuellen Ordner starten.
- **Fotorahmen:** Rahmen und Notiz zu einem Bild hinzufügen. Das bearbeitete Bild wird im Ordner **Photo frame** gespeichert.
- **Fotonotiz:** Kommentar auf der Rückseite des Bilds hinzufügen. Tippen Sie  an, um die Notiz zu bearbeiten.
- **In Zwischenablage kopieren:** In die Zwischenablage kopieren.
- **Drucken:** Bild drucken, indem Sie das Gerät mit einem Drucker verbinden. Manche Drucker sind nicht mit Ihrem Gerät kompatibel.
- **Umbenennen:** Datei umbenennen.
- **Foto mit Freunden teilen:** Bild an eine Person senden, deren Gesicht im Bild markiert ist.
- **Nach links drehen:** Gegen den Uhrzeigersinn drehen.
- **Nach rechts drehen:** Im Uhrzeigersinn drehen.
- **Zuschneiden:** Bild durch Ändern der Größe des blauen Rahmens zuschneiden und speichern.
- **Einstellen als:** Bild als Hintergrundbild oder Kontaktbild festlegen.
- **Details:** Bilddetails anzeigen.
- **Einstellungen:** Galerieeinstellungen ändern.

Bilder ändern



Beim Bearbeiten eines Bilds können Sie  antippen und die folgenden Funktionen verwenden:

- **Drehen:** Bild drehen.
- **Bildausschnitt:** Bild zuschneiden.
- **Farbe:** Sättigung oder Helligkeit des Bilds anpassen.
- **Effekt:** Effekte auf das Bild anwenden.
- **Aufkleber:** Aufkleber anfügen.
- **Zeichnung:** Auf dem Bild zeichnen.
- **Rahmen:** Rahmen auf das Bild anwenden.

Lieblingsbilder

Tippen Sie, während ein Bild angezeigt wird,  → **Favorit** an, um das Bild zur Favoritenliste hinzuzufügen.

Bildcollagen erstellen

Tippen Sie in einem Ordner  → **Element auswählen** an, wählen Sie zwei bis vier Bilder aus und tippen Sie anschließend  → **Collage erstellen** an. Wählen Sie unten auf dem Bildschirm einen Stil aus und tippen Sie anschließend **Speichern** an.



Tippen Sie  an, um Bilder hinzuzufügen.

Tippen Sie  an, um Bilder zu löschen.

Tippen Sie  an, um den Teilungstyp zu ändern.



Bilder löschen

Verwenden Sie eine der folgenden Methoden:

- Tippen Sie in einem Ordner  → **Element auswählen** an, wählen Sie Bilder aus und tippen Sie anschließend  an.
- Tippen Sie, während ein Bild angezeigt wird,  an.

Bilder freigeben

Verwenden Sie eine der folgenden Methoden:

- Tippen Sie in einem Ordner  → **Element auswählen** an, wählen Sie Bilder aus und tippen Sie anschließend  an, um sie an andere Personen zu senden oder über soziale Netzwerke zu teilen.
- Tippen Sie, während ein Bild angezeigt wird,  an, um es zu versenden oder über soziale Netzwerke freizugeben.

Als Hintergrundbild einrichten

Tippen Sie, während ein Bild angezeigt wird,  → **Einstellen als** an, um das Bild als Hintergrundbild festzulegen oder einem Kontakt zuzuweisen.

Gesichter markieren

Tippen Sie  → **Einstellungen** → **Tags** an, während ein Bild angezeigt wird, und aktivieren Sie dann das Kontrollkästchen **Gesichts-Tag**. Das erkannte Gesicht wird mit einem gelben Rahmen umrandet. Tippen Sie das Gesicht an, tippen Sie **Namen hinzufügen** an und wählen Sie einen Kontakt aus oder fügen Sie einen Kontakt hinzu.

Wird das Gesichts-Tag auf einem Bild angezeigt, tippen Sie es an und verwenden Sie die verfügbaren Optionen, um z. B. eine Nachricht zu senden.



Die Gesichtserkennung schlägt möglicherweise in Abhängigkeit des Winkels und der Größe des Gesichts, der Hautfarbe, des Gesichtsausdrucks, der Lichtbedingungen oder von Schmuckgegenständen, die die Person trägt, fehl.

Tag Buddy verwenden

Tippen Sie  → **Einstellungen** → **Tags** → **Tag-Buddy** an und ziehen Sie den Schieberegler **Tag-Buddy** nach rechts, um beim Öffnen eines Bilds ein Kontext-Tag (Wetter, Standort, Datum und Name der Person) anzuzeigen.

Ordner verwalten

Erstellen Sie einen Ordner, um die auf dem Gerät gespeicherten Bilder oder Videos zu organisieren. Sie können die Dateien von einem Ordner in einen anderen kopieren oder verschieben.

Tippen Sie zum Erstellen eines neuen Ordners  an. Geben Sie einen Namen für den Ordner ein, tippen Sie **OK** an und aktivieren Sie dann die Kontrollkästchen der gewünschten Bilder oder Videos. Berühren und halten Sie ein ausgewähltes Bild oder Video, ziehen Sie es in den neuen Ordner und tippen Sie dann **Fertig** an. Tippen Sie zum Kopieren **Kopieren** und zum Verschieben die Option **Verschieben** an.

Video

Mit dieser Anwendung können Sie Videodateien wiedergeben.

Tippen Sie auf dem Anwendungsbildschirm **Video** an.



- Einige Dateiformate werden abhängig von der auf dem Gerät installierten Software nicht unterstützt.
- Einige Dateien werden aufgrund der verwendeten Codierungsmethode u. U. nicht ordnungsgemäß wiedergegeben.

Videos wiedergeben

Wählen Sie ein Video zur Wiedergabe aus.

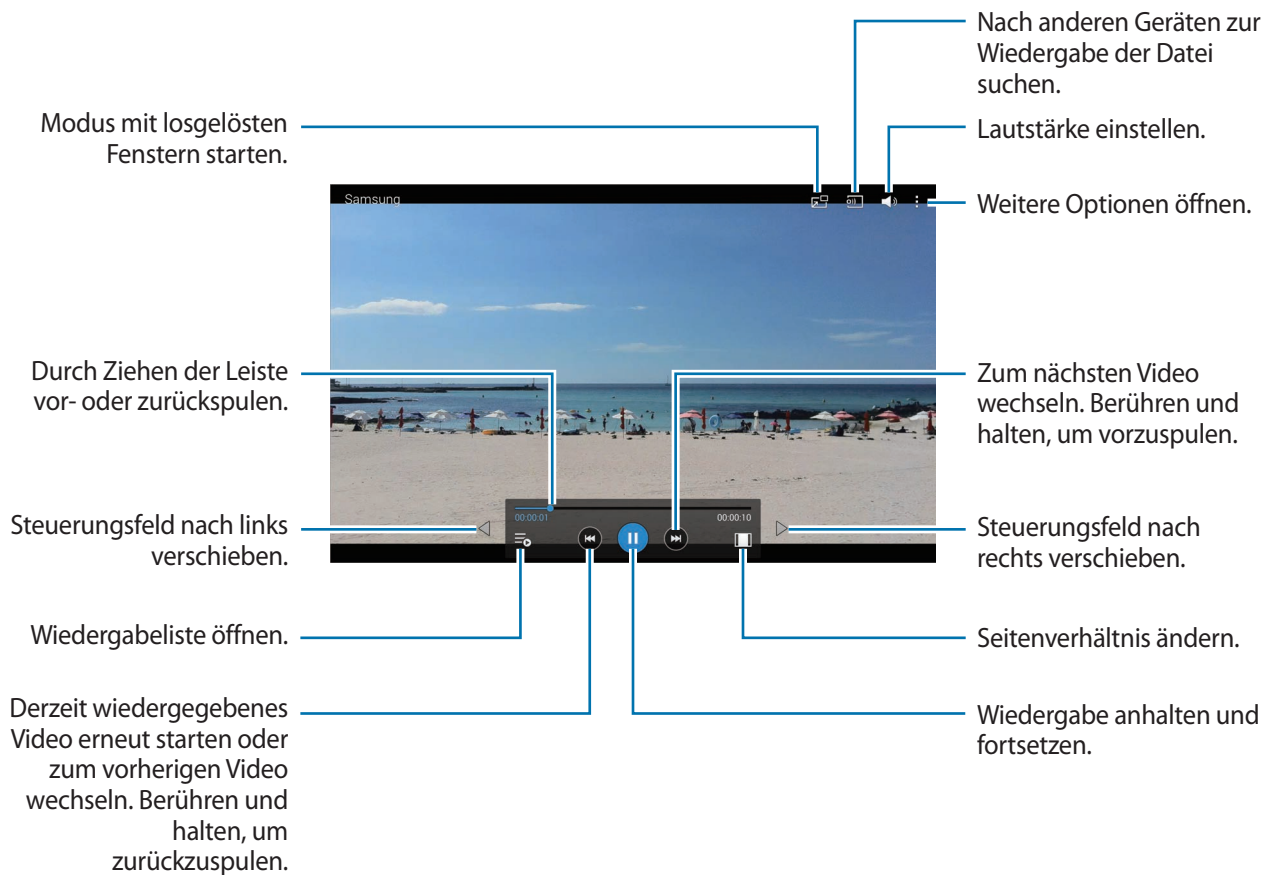

Videos löschen

Tippen Sie  → **Löschen** an, wählen Sie Videos aus und tippen Sie dann **Löschen** an.

Videos freigeben

Tippen Sie  → **Senden via** an, wählen Sie Videos aus, tippen Sie **OK** an und geben Sie eine Freigabemethode an.

Pop-up-Videoplayer verwenden

Verwenden Sie diese Funktion, um andere Anwendungen zu nutzen, ohne den Videoplayer schließen zu müssen. Tippen Sie während der Wiedergabe eines Videos  an, um den Pop-Up-Player zu verwenden. Bewegen Sie zwei Finger auf dem Bildschirm auseinander, um den Player zu vergrößern, oder bewegen Sie die Finger zusammen, um ihn zu verkleinern. Ziehen Sie den Player zum Verschieben an eine andere Stelle.

YouTube

Mit dieser Anwendung können Sie Videos von der YouTube-Webseite wiedergeben.

Tippen Sie auf dem Anwendungsbildschirm **YouTube** an.



Diese Anwendung ist je nach Region oder Dienstanbieter u. U. nicht verfügbar.

Videos wiedergeben



Tippen Sie  an und geben Sie ein Schlüsselwort ein. Wählen Sie eines der Suchergebnisse aus, um ein Video wiederzugeben.

Tippen Sie den Bildschirm und anschließend  an und drehen Sie das Gerät in das Querformat, um in die Vollbildansicht zu wechseln.

Videos freigeben

Wählen Sie das Video aus, das Sie anzeigen möchten, tippen Sie  an und wählen Sie eine Freigabemethode aus.

Videos hochladen

Tippen Sie  **Uploads** →  an, wählen Sie ein Video aus, geben Sie Informationen zum Video ein und tippen Sie dann **HOCHLADEN** an.

Flipboard

Verwenden Sie diese Anwendung zum Zugreifen auf Ihre personalisierten Zeitschriften.

Tippen Sie auf dem Anwendungsbildschirm **Flipboard** an.



Diese Anwendung ist je nach Region oder Dienstanbieter u. U. nicht verfügbar.

Streichen Sie zum Erstellen eines Flipboards auf der Begrüßungsseite nach links, wählen Sie Nachrichtenthemen aus und tippen Sie anschließend **Flipboard erstellen** an.

Wählen Sie eine Titelgeschichte oder ein Thema aus, streichen Sie über das Display, um durch die Flipboard-Seiten zu navigieren, und wählen Sie einen Artikel aus, den Sie lesen möchten.

Anwendungs- und Medienstores

Play Store

Über diese Anwendung können Sie Apps und Spiele kaufen, herunterladen und auf dem Gerät verwenden.

Tippen Sie auf dem Anwendungsbildschirm **Play Store** an.



Diese Anwendung ist je nach Region oder Dienstanbieter u. U. nicht verfügbar.

Anwendungen installieren

Sie können die Anwendungen nach Kategorien durchsuchen oder  antippen, um anhand eines Schlüsselworts zu suchen.

Wählen Sie eine Anwendung aus, um Informationen anzuzeigen. Tippen Sie **INSTALLIEREN** an, um die Anwendung herunterzuladen. Ist die Anwendung kostenpflichtig, tippen Sie den Preis an und befolgen Sie die Anweisungen auf dem Bildschirm, um den Kauf durchzuführen.



- Wenn eine neue Version einer installierten Anwendung verfügbar ist, wird ein Updatesymbol am oberen Bildschirmrand angezeigt, um Sie auf das Update hinzuweisen. Öffnen Sie das Benachrichtigungsbedienfeld und tippen Sie das Symbol an, um die Anwendung zu aktualisieren.
- Wenn Sie Anwendungen installieren möchten, die Sie von anderen Quellen heruntergeladen haben, tippen Sie auf dem Anwendungsbildschirm **Einstellungen** → **Allgemein** → **Sicherheit** → **Unbekannte Quellen** an.

Anwendungen deinstallieren

Sie können im **Play Store** erworbene Anwendungen deinstallieren.

Tippen Sie  → **Meine Apps** an, wählen Sie in der Liste der Anwendungen eine zu löschende Anwendung aus und tippen Sie **DEINSTALLIEREN** an.

Samsung Apps

Über diese Anwendung können Sie speziell für Samsung-Geräte vorgesehene Apps kaufen und herunterladen. Weitere Informationen finden Sie unter apps.samsung.com

Tippen Sie auf dem Anwendungsbildschirm **Samsung Apps** an.



Diese Anwendung ist je nach Region oder Dienstanbieter u. U. nicht verfügbar.

Anwendungen installieren

Sie können Anwendungen nach Kategorien durchsuchen. Tippen Sie **KATEGORIE** an, um eine Kategorie auszuwählen.

Wenn Sie eine Anwendung suchen möchten, tippen Sie am oberen Bildschirmrand  an und geben Sie ein Schlüsselwort in das Suchfeld ein.

Wählen Sie eine Anwendung aus, um Informationen anzuzeigen. Tippen Sie **Kostenlos** an, um die Anwendung herunterzuladen. Ist die Anwendung kostenpflichtig, tippen Sie den Preis an und befolgen Sie die Anweisungen auf dem Bildschirm, um den Kauf durchzuführen.



Wenn eine neue Version einer installierten Anwendung verfügbar ist, wird ein Updatesymbol am oberen Bildschirmrand angezeigt, um Sie auf das Update hinzuweisen. Öffnen Sie das Benachrichtigungsbedienfeld und tippen Sie das Symbol an, um die Anwendung zu aktualisieren.

Play Books

Mit dieser Anwendung können Sie Bücherdateien lesen und herunterladen.

Tippen Sie auf dem Anwendungsbildschirm **Play Books** an.



Diese Anwendung ist je nach Region oder Dienstanbieter u. U. nicht verfügbar.

Play Movies

Mit dieser Anwendung können Sie Filme oder Fernsehsendungen ansehen, herunterladen und ausleihen.

Tippen Sie auf dem Anwendungsbildschirm **Play Movies** an.



Diese Anwendung ist je nach Region oder Dienstanbieter u. U. nicht verfügbar.

Play Music

Hören Sie mit dieser Anwendung Musik auf dem Gerät oder streamen Sie Musik über den Cloud-Dienst von Google.

Tippen Sie auf dem Anwendungsbildschirm **Play Music** an.



Diese Anwendung ist je nach Region oder Dienstanbieter u. U. nicht verfügbar.

Play Games

Mit dieser Anwendung können Sie Spiele herunterladen und spielen.

Tippen Sie auf dem Anwendungsbildschirm **Play Games** an.



Diese Anwendung ist je nach Region oder Dienstanbieter u. U. nicht verfügbar.

Play Kiosk

Mit dieser Anwendung können Sie aktuelle Zeitungsartikel lesen.

Tippen Sie auf dem Anwendungsbildschirm **Play Kiosk** an.



Diese Anwendung ist je nach Region oder Dienstanbieter u. U. nicht verfügbar.

Dienstprogramme

Memo

Verwenden Sie diese Anwendung, um wichtige Informationen zu speichern und sie zu einem späteren Zeitpunkt wieder anzuzeigen.

Tippen Sie auf dem Anwendungsbildschirm **Memo** an.

Memos erstellen

Tippen Sie  an, geben Sie ein Memo ein und tippen Sie anschließend **Speichern** an.

Tippen Sie  an, um die Kategorie zu ändern.

Wenn Sie ein Bild in das Memo einfügen möchten, tippen Sie  an.

Tippen Sie zum Einfügen eines Sprachmemos in das Memo  an.

In den Memos suchen

Sie können in den Miniaturansichten der Memos navigieren, indem Sie nach oben oder unten scrollen.

Tippen Sie zum Bearbeiten eines Memos die zugehörige Miniaturansicht und anschließend den Inhalt des Memos an.

Tippen Sie zum Erstellen eines Memos  an.

Tippen Sie zum Suchen nach einem Memo  an.

Tippen Sie zum Löschen oder Drucken von Memos  → **Auswählen** an, wählen Sie Memos aus und tippen Sie anschließend  oder  an.

Tippen Sie  an, um die Kategorieliste zu bearbeiten.

Memo anzeigen

Tippen Sie die Miniaturansicht eines Memos an, um es zu öffnen.

Tippen Sie zum Bearbeiten des Memos den Inhalt des Memos an.

Tippen Sie  an, um das Memo zu löschen.

Tippen Sie  an, um das Memo an andere zu senden.

Tippen Sie  an, um das Memo zu drucken, indem Sie das Gerät mit einem Drucker verbinden. Manche Drucker sind nicht mit Ihrem Gerät kompatibel.

S Planner

Mit dieser Anwendung können Sie Termine und Aufgaben verwalten.

Tippen Sie auf dem Anwendungsbildschirm **S Planner** an.

Termine oder Aufgaben erstellen

Tippen Sie **+** an und führen Sie eine der folgenden Aktionen aus:

- **Ereignis:** Termin mit optionaler Einstellung für Wiederholung eingeben.
- **Aufgabe:** Aufgabe mit optionaler Einstellung für Wiederholung eingeben.

Tippen Sie ein Datum an, um es auszuwählen, und tippen Sie es erneut an, um einen Termin oder eine Aufgabe schneller zu erstellen.

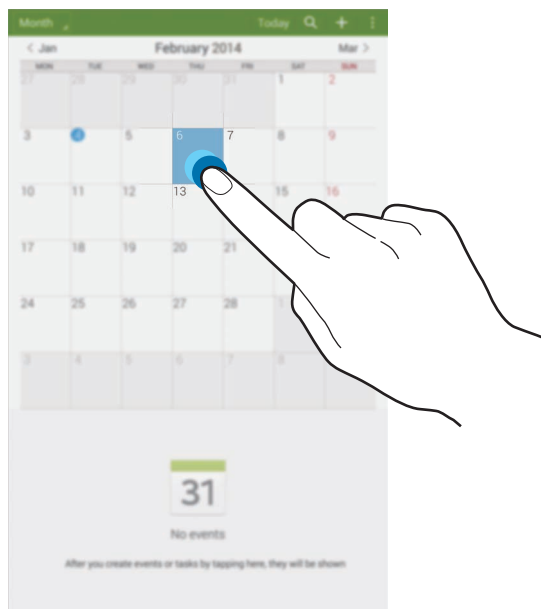

Geben Sie einen Titel ein und wählen Sie aus, welcher Kalender verwendet oder synchronisiert werden soll. Tippen Sie dann **Ereignisdetails bearb.** oder **Aufgabendetails bearb.** an, um weitere Details hinzuzufügen (z. B. wie oft der Termin wiederholt werden soll bzw. eine Erinnerung oder einen Ort für den Termin).

Fügen Sie eine Karte mit dem Ort des Termins an. Geben Sie den Ort im Feld **Ort** ein, tippen Sie auf **📍** neben dem Feld und geben Sie dann den genauen Ort an, indem Sie diesen auf der angezeigten Karte berühren und halten.

Mit Google-Kalender synchronisieren

Tippen Sie auf dem Anwendungsbildschirm **Einstellungen** → **Allgemein** → **Konten** → **Google** unter **Meine Konten** an, wählen Sie das Google-Konto aus und aktivieren Sie das Kontrollkästchen **Kalender synchronisieren**.

Tippen Sie auf dem Anwendungsbildschirm **S Planner** →  → **Sync** an, um eine manuelle Synchronisation zum Aktualisieren durchzuführen.

Tippen Sie zum Aufrufen von synchronisierten Terminen oder Aufgaben  → **Kalender** an und aktivieren Sie das Kontrollkästchen für das Google-Konto.

Kalendertyp ändern

Tippen Sie den Bildschirm oben links an und wählen Sie einen der verschiedenen Kalendertypen (z. B. Jahr, Monat oder Woche) aus.

Nach Terminen oder Aufgaben suchen

Tippen Sie  an und geben Sie ein Schlüsselwort für die Suche ein.

Tippen Sie am oberen Bildschirmrand **Heute** an, um die Termine oder Aufgaben für den aktuellen Tag anzuzeigen.

Termine oder Aufgaben löschen

Wählen Sie einen Termin oder eine Aufgabe aus und tippen Sie  → **Löschen** an.

Termine oder Aufgaben teilen

Wählen Sie einen Termin oder eine Aufgabe aus, tippen Sie  → **Senden via** an und wählen Sie eine Freigabemethode aus.

Dropbox



Mit dieser Anwendung können Sie Dateien im Dropbox-Cloudspeicher speichern und die Dateien über Dropbox für andere freigeben. Wenn Sie Dateien in Dropbox speichern, wird das Gerät automatisch mit dem Webserver und anderen Computern, auf denen Dropbox installiert ist, synchronisiert.



Tippen Sie auf dem Anwendungsbildschirm **Dropbox** an.





Diese Anwendung ist je nach Region oder Dienstanbieter u. U. nicht verfügbar.

Wenn Sie Dropbox zum ersten Mal ausführen, tippen Sie **Starten** an, um es zu aktivieren. Befolgen Sie die Anweisungen auf dem Bildschirm, um die Einrichtung durchzuführen.

Wenn Dropbox aktiviert ist, können Sie **Kamera-Upload aktivieren** antippen, um Fotos und Videos, die mit der Kamera des Geräts aufgenommen wurden, automatisch zu Dropbox hochzuladen. Tippen Sie zum Anzeigen der hochgeladenen Fotos oder Videos  an. Tippen Sie zum Versenden oder Löschen von Dateien oder zum Erstellen von Alben  an und wählen Sie anschließend Dateien aus.

Tippen Sie zum Hochladen von Dateien zu Dropbox  →  → **Hier hochladen** → **Fotos oder Videos** oder **Andere Dateien** an. Wählen Sie zum Öffnen von Dateien bei Dropbox eine Datei aus.

Tippen Sie  an, während Sie die Bilder oder Videos anzeigen, um sie der Favoritenliste hinzuzufügen. Tippen Sie zum Öffnen von Dateien in der Favoritenliste  an.

Cloud

Über diese Funktion können Sie Dateien mit Ihrem Samsung-Konto oder Dropbox synchronisieren oder Anwendungsdaten sichern.

Tippen Sie auf dem Anwendungsbildschirm **Einstellungen** → **Allgemein** → **Cloud** an.



Diese Funktion ist je nach Region oder Dienstanbieter u. U. nicht verfügbar.

Mit dem Samsung-Konto synchronisieren

Tippen Sie Ihr Samsung-Konto oder **Sync-Einstellungen** an, um Dateien zu synchronisieren.

Daten sichern oder wiederherstellen

Tippen Sie **Datensicherung** oder **Wiederherstellen** an, um Daten mit Ihrem Samsung-Konto zu sichern oder wiederherzustellen.

Mit Dropbox synchronisieren

Tippen Sie **Mit Dropbox-Konto verlinken** an und geben Sie dann das Dropbox-Konto ein. Befolgen Sie die Anweisungen auf dem Bildschirm, um die Einrichtung durchzuführen.

Nach der Anmeldung und nachdem Sie **Zulassen** angetippt haben, synchronisiert das Gerät automatisch Dateien mit Dropbox, wenn Sie Änderungen vornehmen.

Drive

Mit dieser Anwendung können Sie Dokumente erstellen, bearbeiten und sie über den Google Drive-Speicher mit anderen teilen. Wenn Sie Dokumente erstellen oder Dateien zu Google Drive hochladen, wird das Gerät automatisch mit dem Webserver und anderen Computern synchronisiert, auf denen Google Drive installiert ist. Sie können auf Ihre Dateien zugreifen, ohne sie übertragen oder herunterladen zu müssen.

Tippen Sie auf dem Anwendungsbildschirm **Drive** an.



Diese Anwendung ist je nach Region oder Dienstanbieter u. U. nicht verfügbar.

Hancom-Viewer





Mit dieser Anwendung können Sie Dokumente in verschiedenen Formaten, einschließlich Tabellenkalkulationen und Präsentationen, anzeigen.

Tippen Sie auf dem Anwendungsbildschirm **Hancom-Viewer** an.

Dokumente suchen

Tippen Sie **Öffnen** an, um ein Dokument zu suchen.

Wenn Sie zu einem Dokument navigieren, können Sie eine der folgenden Optionen verwenden:

-  : Ordner erstellen.
-  : Neue Dokumente abrufen.
-  : Dokumente und Ordner sortieren.
-  : Anzeigemodus ändern.
-  : Dokumente oder Ordner auswählen.

Tippen Sie zum Suchen nach zuletzt verwendeten Dokumenten **Zuletzt verwendete Dokumente** an.

Dokumente lesen

Tippen Sie ein Dokument unter **Zuletzt verwendete Dokumente** oder in einem Ordner an.

Tippen Sie  oder  an und verwenden Sie eine der folgenden Funktionen:

Textverarbeitungsprogramm

- **Suchen:** Nach Text suchen.
- **Zoom:** Ansichtgröße ändern.
- **Dokumentinformationen:** Details zum Dokument anzeigen, z. B. Titel, Datum und Autor.
- **Drucken:** Dokument drucken, indem Sie das Gerät mit einem Drucker verbinden. Manche Drucker sind nicht mit Ihrem Gerät kompatibel.
- **Senden:** Dokument versenden.
- **Hilfe:** Informationen zu Hancom Viewer aufrufen.

Präsentation

- **Suchen:** Nach Text suchen.
- **Zoom:** Ansichtsgröße ändern.
- **Dokumentinformationen:** Details zum Dokument anzeigen, z. B. Titel, Datum und Autor.
- **Bildschirmpräsentation:** Bildschirmpräsentation ab der ersten Seite starten.
- **Aus aktueller Folie:** Bildschirmpräsentation ab der aktuellen Seite starten.
- **Referentenansicht anzeigen:** Präsentationstools auf dem Gerät anzeigen, wenn es mit einem externen Monitor verbunden ist.
- **Drucken:** Dokument drucken, indem Sie das Gerät mit einem Drucker verbinden. Manche Drucker sind nicht mit Ihrem Gerät kompatibel.
- **Senden:** Dokument versenden.
- **Hilfe:** Informationen zu Hancom Viewer aufrufen.

Tabelle

- **Suchen:** Nach Text suchen.
- **Zoom:** Ansichtsgröße ändern.
- **Dokumentinformationen:** Details zum Dokument anzeigen, z. B. Titel, Datum und Autor.
- **Sortieren:** Zellen anhand von bestimmten Kriterien sortieren.
- **Formeln anzeigen:** Formeln anstatt der berechneten Ergebnisse in den Zellen anzeigen.
- **Fenster fixieren:** Position der ausgewählten Zeile sperren.
- **Gitternetzlinien:** Hilfslinien aus- oder einblenden.
- **Alle Kommentare anzeigen:** Memos im Dokument aus- oder einblenden.

- **Druckbereich:** Einen zu druckenden Bereich auswählen.
- **Drucken:** Dokument drucken, indem Sie das Gerät mit einem Drucker verbinden. Manche Drucker sind nicht mit Ihrem Gerät kompatibel.
- **Senden:** Dokument versenden.
- **Hilfe:** Informationen zu Hancom Viewer aufrufen.

PDF

- **Suchen:** Nach Text suchen.
- **Senden:** Dokument versenden.
- **Eigenschaften:** Details zum Dokument anzeigen, z. B. Titel, Datum und Autor.
- **Zoom:** Ansichtsgröße ändern.
- **Kommentare ausblenden:** Kommentare im Dokument aus- oder einblenden.
- **Vertikaler Bildlauf:** Anzeigemodus ändern. Diese Option ist je nach ausgewähltem Anzeigemodus u. U. anders benannt.
- **Leseansicht:** Nur den Dokumentinhalt ohne Ränder anzeigen.
- **Gehe zu Seite:** Eine bestimmte Seite aufrufen.
- **Textmarken:** Lesezeichen im Dokument anzeigen.
- **Drucken:** Dokument drucken, indem Sie das Gerät mit einem Drucker verbinden. Manche Drucker sind nicht mit Ihrem Gerät kompatibel.

Alarm

Mit dieser Anwendung können Sie Erinnerungen für wichtige Termine festlegen.

Tippen Sie auf dem Anwendungsbildschirm **Alarm** an.

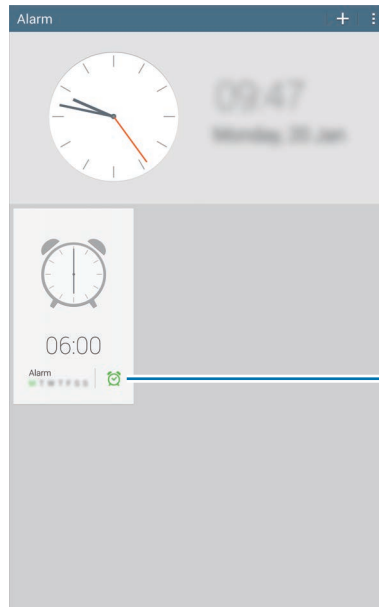



Diesen Alarm ein- oder ausschalten.

Alarmer einstellen

Tippen Sie **+** an, stellen Sie eine Zeit für den Alarm ein, wählen Sie die Tage aus, an denen der Alarm wiederholt werden soll, und tippen Sie dann **Speichern** an.

- **Standortalarm:** Standort festlegen. Der Alarm ertönt nur, wenn Sie sich an dem Ort befinden.
- **Erinnern:** Legen Sie ein Intervall und die Anzahl der Wiederholungen für den Alarm nach der eingestellten Zeit fest.
- **Intelligenter Alarm:** Legen Sie die Zeit fest, zu der der Alarm vor der eingestellten Zeit ertönt.

Alarmer beenden

Ziehen Sie  aus dem großen Kreis, um einen Alarm zu beenden. Ziehen Sie  aus dem großen Kreis, um den Alarm nach einer vorgegebenen Zeit zu wiederholen.

Alarmer löschen

Tippen Sie  → **Auswählen** an, wählen Sie die Erinnerungen aus und tippen Sie anschließend  an.

Weltuhr

Diese Anwendung zeigt Ihnen die aktuelle Uhrzeit in vielen großen Städten der Welt an.

Tippen Sie auf dem Anwendungsbildschirm **Weltuhr** an.

Uhren erstellen

Tippen Sie  an und geben Sie den Namen einer Stadt ein oder wählen Sie eine Stadt aus der Städteliste aus.

Tippen Sie zum Einstellen der Sommerzeit  → **Auswählen** an, wählen Sie eine Uhr aus und tippen Sie anschließend  → **DST-Einstellungen** an.

Uhren löschen

Tippen Sie  → **Auswählen** an, wählen Sie Uhren aus und tippen Sie anschließend  an.

Rechner

Mit dieser Anwendung können Sie sowohl einfache als auch komplexe Berechnungen durchführen.

Tippen Sie auf dem Anwendungsbildschirm **Rechner** an.

Tippen Sie zum Löschen des Verlaufs  an.

S Voice

Verwenden Sie diese Anwendung, um mit dem Gerät per Sprachbefehl verschiedene Funktionen auszuführen.

Tippen Sie auf dem Anwendungsbildschirm **S Voice** an. Drücken Sie alternativ zweimal die Home-Taste.



- Diese Anwendung ist je nach Region oder Dienstanbieter u. U. nicht verfügbar.
- Diese Anwendung wird nicht in allen Sprachen unterstützt.

Hier sind einige Beispiele für Sprachbefehle:

- Musik starten
- Rechner öffnen
- Termine anzeigen

Tipps zur besseren Spracherkennung

- Sprechen Sie deutlich.
- Sprechen Sie in ruhigen Umgebungen.
- Verwenden Sie keine anstößigen oder umgangssprachlichen Wörter.
- Vermeiden Sie es, Dialekt zu sprechen.

In Abhängigkeit Ihrer Umgebung oder Ihrer Aussprache erkennt das Gerät Ihre Befehle u. U. nicht oder führt unerwünschte Befehle aus.

Entsperrbefehle auf gesperrtem Bildschirm verwenden

Auf dem gesperrtem Bildschirm können Sie eine Vielzahl an Funktionen mit voreingestellten Entsperrbefehlen verwenden.

Tippen Sie zum Aktivieren dieser Funktion auf dem Anwendungsbildschirm **Einstellungen** → **Gerät** → **Sperrbildschirm** an und ziehen Sie den Schieberegler **Aktivieren bei gesperrtem Bildschirm** nach rechts.

Google

Mit dieser Anwendung können Sie nicht nur im Internet, sondern auch nach Anwendungen auf dem Gerät und deren Inhalten suchen.

Tippen Sie auf dem Anwendungsbildschirm **Google** an.



Diese Anwendung ist je nach Region oder Dienstanbieter u. U. nicht verfügbar.

Gerät durchsuchen

Tippen Sie das Suchfeld an und geben Sie ein Schlüsselwort ein. Tippen Sie alternativ  an und sagen Sie ein Schlüsselwort.

Suchumfang

Wenn Sie auswählen möchten, welche Anwendungen durchsucht werden sollen, tippen Sie  → **Einstellungen** → **Tablet-Suche** an und kreuzen Sie die Elemente an, die durchsucht werden sollen.

Google Now

Starten Sie die Google-Suche, um Google Now-Karten anzuzeigen. Sie enthalten Informationen zum aktuellen Wetter, dem öffentlichen Nahverkehr, Ihrem nächsten Termin usw., wenn Sie sie am wahrscheinlichsten benötigen.

Starten Sie Google Now, wenn Sie die Google-Suche zum ersten Mal öffnen. Tippen Sie zum Ändern der Google Now-Einstellungen  → **Einstellungen** an und ziehen Sie den Schieberegler **Google Now** nach links oder rechts.

Sprachsuche

Mit dieser Anwendung können Sie per Spracheingabe Webseiten durchsuchen.

Tippen Sie auf dem Anwendungsbildschirm **Sprachsuche** an.



Diese Anwendung ist je nach Region oder Dienstanbieter u. U. nicht verfügbar.

Sprechen Sie ein Schlüsselwort oder einen Satz, wenn **Sprechen** auf dem Bildschirm angezeigt wird.

Eigene Dateien

Über diese Anwendung können Sie auf alle möglichen auf dem Gerät gespeicherten Dateien wie etwa Bilder, Videos, Lieder und Soundclips zugreifen.

Tippen Sie auf dem Anwendungsbildschirm **Eigene Dateien** an.

Dateien anzeigen

Die auf dem Gerät gespeicherten Daten werden nach Kriterien sortiert. Wählen Sie auf der linken Seite des Bildschirms eine der folgenden Kategorien aus:









- **Timeline:** Dateien nach Datum sortiert aufrufen.
- **Bevorzugte Ordner:** Verknüpfungen zu Ordnern anzeigen.
- **Ordner:** Dateien aus dem internen Speicher oder von der Speicherkarte und Verknüpfungen zu FTP-Servern anzeigen.
- **Kategorien:** Dateien nach Typ sortiert anzeigen.
- **Menü:** Dateien anzeigen, die in bestimmten Anwendungen gespeichert oder erstellt wurden.

Wählen Sie eine Kategorie und anschließend eine Datei oder einen Ordner aus, den Sie öffnen möchten.

Wählen Sie eine Kategorie aus, tippen Sie  an und verwenden Sie eine der folgenden Optionen:

- **Auswählen:** Dateien oder Ordner auswählen.
- **Sortieren nach:** Dateien oder Ordner sortieren.
- **Zu bevorzugten Ordnern hinzufügen:** Verknüpfung für einen Ordner zu **Bevorzugte Ordner** hinzufügen.
- **Verknüpfung auf Startseite erstellen:** Verknüpfung für eine Datei oder einen Ordner zum Startbildschirm hinzufügen.
- **FTP hinzufügen:** Verknüpfung für einen FTP-Server zu **Ordner** hinzufügen.
- **Nach Geräten suchen:** Geräte mit aktivierter Medienfreigabe suchen.
- **Anzeigeeinstellungen:** Anzeigeeoptionen der Datei ändern.

Tippen Sie  → **Auswählen** an, wählen Sie eine Datei oder einen Ordner aus und verwenden Sie eine der folgenden Funktionen:

-  : Dateien versenden.
-  : Dateien oder Ordner löschen.
-  : Dateien oder Ordner in einen anderen Ordner verschieben.
-  : Dateien oder Ordner in einen anderen Ordner kopieren.
-  → **Umbenennen:** Datei oder Ordner umbenennen.
-  → **Zu bevorzugten Ordnern hinzufügen:** Verknüpfung für einen Ordner zu Ordnerfavoriten hinzufügen.
-  → **Verknüpfung auf Startseite erstellen:** Verknüpfung für eine Datei oder einen Ordner zum Startbildschirm hinzufügen.
-  → **Zip:** Dateien oder Ordner komprimieren, um eine ZIP-Datei zu erstellen.
-  → **Details:** Datei- oder Ordnerdetails anzeigen.

Nach einer Datei suchen

Tippen Sie  an und geben Sie Suchkriterien ein.

Speicherinformationen anzeigen

Tippen Sie  an, um die Speicherinformationen für das Gerät und die Speicherkarte anzuzeigen.

Anzeigemodus ändern

Tippen Sie zum Ändern des Anzeigemodus  an.

Ordner erstellen

Tippen Sie  an, geben Sie einen Namen für den Ordner ein und tippen Sie anschließend **OK** an.

Schnellzugriffe zu Ordnern hinzufügen

Fügen Sie eine Verknüpfung für häufig verwendete Ordner zu **Bevorzugte Ordner** hinzu. Wählen Sie einen Ordner aus und tippen Sie  → **Zu bevorzugten Ordnern hinzufügen** an.

Schnellzugriffe auf FTP-Server zum Gerät hinzufügen

Fügen Sie eine Verknüpfung für einen FTP-Server zu **Ordner** hinzu. Tippen Sie  → **FTP hinzufügen** an, geben Sie die Informationen für den FTP-Server ein und tippen Sie anschließend **Fertig** an.

Downloads

Mit dieser Anwendung können Sie sehen, welche Dateien von den Anwendungen heruntergeladen werden.

Tippen Sie auf dem Anwendungsbildschirm **Downloads** an.



Diese Anwendung ist je nach Region oder Dienstanbieter u. U. nicht verfügbar.

Wählen Sie eine Datei aus, um sie mit einer entsprechenden Anwendung zu öffnen.

Tippen Sie  → **Nach Name** an, um die Dateien nach ihrem Namen zu sortieren.

Tippen Sie  → **Nach Datum** an, um die Dateien nach ihrem Datum zu sortieren.

Tippen Sie  → **Nach Größe** an, um die Dateien nach ihrer Größe zu sortieren.

Tippen Sie zum Löschen des Verlaufs  → **Liste löschen**.

KNOX

Verwenden Sie diese Anwendung, um persönliche und geschäftliche Daten zu trennen und Unternehmensanwendungen sicher auf Ihrem Gerät zu öffnen.

Tippen Sie auf dem Anwendungsbildschirm **KNOX** an.

Zum Starten von **KNOX** müssen Sie die Anwendung herunterladen und installieren. Tippen Sie **Installieren** an und befolgen Sie die Anweisungen auf dem Bildschirm.



- Diese Anwendung ist je nach Region oder Dienstanbieter u. U. nicht verfügbar.
- Zum Schutz Ihrer Daten werden **KNOX** und damit verbundene Dateien gelöscht, wenn das Passwort mehrere Male falsch eingegeben wird.

Auf Reisen und lokal

Maps

Verwenden Sie diese Anwendung, um den Standort des Geräts zu bestimmen, nach Orten zu suchen, oder Routen anzuzeigen.

Tippen Sie auf dem Anwendungsbildschirm **Maps** an.



Diese Anwendung ist je nach Region oder Dienstanbieter u. U. nicht verfügbar.

Standorte suchen

Suchen Sie nach Standorten, indem Sie eine Adresse oder ein Schlüsselwort eingeben. Ist der Standort gefunden, wählen Sie ihn aus, um detaillierte Informationen zu ihm anzuzeigen. Weitere Informationen finden Sie in der Hilfe.

Route zu einem Ziel anzeigen

Tippen Sie **Y** an, um Standorte als Start- und als Zielpunkt anzugeben, und wählen Sie dann eine Fortbewegungsart aus. Auf dem Gerät wird die Route zum Ziel angezeigt.

Einstellungen

Über die Einstellungen

Sie können diese Anwendung verwenden, um das Gerät zu konfigurieren, Anwendungsoptionen festzulegen und Konten hinzuzufügen.

Tippen Sie auf dem Anwendungsbildschirm **Einstellungen** an.

Verbindungen

WLAN

Sie können die WLAN-Funktion aktivieren, um eine Verbindung mit einem WLAN herzustellen und auf das Internet oder andere Netzwerkgeräte zuzugreifen.

Tippen Sie  an, um die Optionen aufzurufen.

- **Erweitert:** WLAN-Einstellungen anpassen.
- **WPS – Taste drücken:** Über eine WPS-Taste eine Verbindung mit einem gesicherten WLAN-Netzwerk herstellen.
- **WPS-PIN eingeben:** Über eine WPS-PIN eine Verbindung mit einem gesicherten WLAN-Netzwerk herstellen.
- **Hilfe:** Hilfeinformationen zu WLAN aufrufen.

WLAN-Standby-Richtlinie einstellen

Tippen Sie auf dem Einstellungsbildschirm **Verbindungen** → **WLAN** →  → **Erweitert** → **WLAN im Standbymodus eingeschaltet lassen** an.

Netzbenachrichtigung einstellen

Das Gerät kann offene WLAN-Netze erkennen und ein Symbol in der Statusleiste anzeigen, um auf verfügbare Netzwerke hinzuweisen.

Tippen Sie auf dem Einstellungsbildschirm **Verbindungen** → **WLAN** →  → **Erweitert** an und kreuzen Sie **Netzbenachrichtigung** an, um diese Funktion zu aktivieren.

Wi-Fi Direct

Wi-Fi Direct ermöglicht es, zwei Geräte direkt über ein WLAN-Netz miteinander zu verbinden, ein Zugangspunkt ist nicht erforderlich.

Tippen Sie auf dem Einstellungsbildschirm **Verbindungen** → **WLAN** → **Wi-Fi Direct** an.

Bluetooth

Sie können die Bluetooth-Funktion aktivieren, um Informationen über kurze Entfernungen auszutauschen.

Tippen Sie  an, um mehr Optionen aufzurufen.

- **Sichtbarkeits-Timeout:** Sichtbarkeitsdauer des Geräts festlegen.
- **Empfangene Dateien:** Dateien anzeigen, die Sie über die Bluetooth-Funktion empfangen haben.
- **Hilfe:** Hilfeinformationen zu Bluetooth aufrufen.

Offline-Modus

Alle drahtlosen Funktionen des Geräts werden deaktiviert. In diesem Fall können nur netzunabhängige Dienste verwendet werden.

Datennutzung

Behalten Sie den Überblick über die genutzte Datenmenge.

- **Datennutzungszyklus:** Datum für monatlichen Neustart eingeben, um die Datennutzung zu überwachen.

Tippen Sie  an, um mehr Optionen aufzurufen.

- **Daten autom. synchronisieren:** Automatische Synchronisierung von Anwendungen aktivieren/deaktivieren. Sie können festlegen, welche Informationen bei den einzelnen Konten synchronisiert werden sollen. Rufen Sie hierzu **Einstellungen** → **Allgemein** → **Konten** auf.
- **Mobile Hotspots:** WLAN-Hotspots auswählen, um zu verhindern, dass im Hintergrund ausgeführte Anwendungen sie verwenden.

Standort

Ändern Sie die Einstellungen für die Berechtigungen zur Verwendung von Standortinformationen.

- **Modus:** Methode zum Sammeln Ihrer Standortdaten auswählen.
- **Kürzliche Standortanfragen:** Anzeigen, welche Anwendungen Ihre aktuellen Standortinformationen anfordern sowie den Akkuverbrauch dieser Anwendungen.
- **Standortdienste:** Anzeigen, welche Anwendungen Ihre aktuellen Standortinformationen verwenden.
- **Meine Orte:** Profile einrichten, die bei der Nutzung von GPS-, WLAN- oder Bluetooth-Funktionen zur Ermittlung des aktuellen Standorts für bestimmte Standorte verwendet werden.

Weitere Einstellungen

Passen Sie die Einstellungen an, um Verbindungen mit anderen Geräten oder Netzwerken zu steuern.

Drucken

Konfigurieren Sie die Einstellungen für Drucker-Plug-ins, die auf dem Gerät installiert sind. Sie können verfügbare Drucker suchen oder manuell einen Drucker hinzufügen, um Dateien über WLAN oder Cloud-Dienste zu drucken.

VPN

Dient zum Einrichten und Verwalten von virtuellen privaten Netzen (VPNs).

Ethernet

Die Ethernet-Option ist verfügbar, wenn ein Ethernet-Adapter an das Gerät angeschlossen ist. Verwenden Sie diese Option, um die Ethernet-Funktion zu aktivieren und die Netzwerkeinstellungen zu konfigurieren.

Geräte in der Nähe

- **Gerätename:** Gerätename anzeigen.
- **Freigegebene Inhalte:** Ihre Inhalte für andere Geräte freigeben.
- **Liste der zugelassenen Geräte:** Liste der Geräte anzeigen, die auf Ihr Gerät zugreifen können.

- **Liste der nicht zugelassenen Geräte:** Liste der Geräte anzeigen, für die der Zugriff auf Ihr Gerät blockiert ist.
- **Speichern unter:** Speicherort für heruntergeladene Mediendateien auswählen.
- **Von anderem Gerät hochladen:** Uploads von anderen Geräten akzeptieren.

Screen Mirroring

Sie können die Funktion für Bildschirmspiegelung aktivieren und Ihre Anzeige für andere freigeben.

Gerät

Ton

Sie können die Einstellungen für verschiedene Töne auf dem Gerät ändern.

- **Lautstärke:** Lautstärke für Musik und Videos, Systemtöne und Benachrichtigungen einstellen.
- **Standardton für Benachr.:** Klingelton für Ereignisse wie eingehende Nachrichten auswählen.
- **Berührungstöne:** Einstellen, dass das Gerät einen Ton ausgibt, wenn Sie eine Anwendung oder Option auf dem Touchscreen auswählen.
- **Ton für Sperrbildschirm:** Einstellen, dass das Gerät einen Ton ausgibt, wenn Sie den Touchscreen sperren oder entsperren.
- **Samsung-Anwendungen:** Benachrichtigungseinstellungen für die einzelnen Anwendungen festlegen.
- **Tastenton:** Einstellen, dass das Gerät beim Berühren einer Taste einen Ton ausgibt.
- **Audio-Output:** Tonausgabeformat auswählen, das verwendet wird, wenn eine Verbindung zu einem HDMI-Gerät besteht. Manche Geräte unterstützen möglicherweise nicht die Surround Sound-Einstellung.
- **Adapt Sound:** Klang für das Ohr anpassen, mit dem Sie am häufigsten Musik hören.

Anzeige

Ändern Sie die Einstellungen für das Display.

- **Helligkeit:** Display-Helligkeit einstellen.
- **Bildschirm-Timeout:** Zeitraum einstellen, nach dem die Displaybeleuchtung ausgeschaltet wird.
- **Touch-Key-Beleuchtungsdauer:** Dauer der Hintergrundbeleuchtung für die Touch-Taste festlegen.

- **Bildschirmschoner:** Bildschirmschoner starten, wenn das Gerät mit einer Ladestation verbunden ist oder geladen wird.
- **Akkustatus in Prozent:** Verbleibende Akkulaufzeit anzeigen.
- **Screenshot sofort bearbeiten:** Screenshot nach der Aufnahme bearbeiten.

Multi Window

Aktivieren Sie die Funktion „Mehrfensteransicht“, um gleichzeitig mehrere Anwendungen auf dem Bildschirm auszuführen.

- **In Multi Window-Ansicht öffnen:** Festlegen, dass das Gerät die Funktion „Mehrfensteransicht“ aktiviert, wenn in den Ordnern **Eigene Dateien** oder **Video** Dateien geöffnet werden.

Sperrbildschirm

Ändern Sie die Einstellungen für den gesperrten Bildschirm.

- **Sperrbildschirm:** Funktion für Bildschirmsperre aktivieren. Die folgenden Optionen variieren je nach ausgewählter Bildschirmsperrfunktion.
- **Optionen für Uhr-Widget:** Einstellungen für das Uhr-Widget konfigurieren.
 - **Uhrengröße:** Größe der Uhr ändern.
 - **Datum anzeigen:** Datum zusammen mit der Uhr anzeigen.
- **Schnellzugriff:** Schnellzugriffe für Anwendungen auf dem gesperrten Bildschirm anzeigen und bearbeiten.



Diese Funktion ist je nach Region oder Dienstanbieter u. U. nicht verfügbar.

- **Persönliche Nachricht:** Persönliche Nachricht auf dem Sperrbildschirm anzeigen.
 - **Persönliche Nachricht bearbeiten:** Persönliche Nachricht bearbeiten.
- **Info über Besitzer:** Informationen eingeben, die zusammen mit der Uhr angezeigt werden sollen.
- **Effekt für Entsperren:** Effekt für das Entsperren des Bildschirms auswählen.
- **Aktivieren bei gesperrtem Bildschirm:** Einstellen, dass das Gerät Ihren Entsperrbefehl erkennt, wenn der Bildschirm gesperrt ist.
- **Hilfetext:** Hilfetext auf dem gesperrten Bildschirm anzeigen.

Hintergrundbild

Hintergrundeinstellungen ändern.

- **Startbildschirm:** Hintergrundbild für den Startbildschirm auswählen.
- **Sperrbildschirm:** Hintergrundbild für den gesperrten Bildschirm auswählen.
- **Start- und Sperrbildschirm:** Hintergrundbild für den Startbildschirm und den gesperrten Bildschirm auswählen.

Schriftart

Ändern Sie die Einstellungen der Schrift.

- **Schriftstil:** Schriftart für den angezeigten Text ändern.
- **Schriftgröße:** Schriftgröße ändern.

Benachrichtigungsfeld

Passen Sie die im Benachrichtigungsfeld angezeigten Elemente an.

- **Helligkeit und Lautstärke:** Festlegen, dass im Benachrichtigungsfeld die Schieberegler für Helligkeit und Lautstärke angezeigt werden.
- **Empfohlene Apps:** Festlegen, dass im Benachrichtigungsfeld eine Liste mit empfohlenen Anwendungen angezeigt wird, die anhand Ihrer Aktionen wie dem Anschließen eines Headsets ermittelt werden.
- **Schnelleinstellungstasten festlegen:** Schnelleinstellungstasten im Benachrichtigungsfeld neu anordnen.

Eingabehilfe

Eingabehilfedienste sind spezielle Funktionen für Menschen mit körperlichen Einschränkungen. Öffnen und ändern Sie die folgenden Einstellungen, um die Eingabehilfe für das Gerät zu verbessern.

- **Automatisch drehen:** Benutzeroberfläche automatisch drehen, wenn das Gerät gedreht wird.
- **Bildschirm-Timeout:** Zeitraum einstellen, nach dem die Displaybeleuchtung ausgeschaltet wird.
- **Passwörter sagen:** Einstellen, dass Passwörter, die Sie mit TalkBack eingeben, ausgesprochen werden.
- **Einfacher Berührungsmodus:** Einstellen, dass Benachrichtigungen durch Antippen anstatt durch Ziehen der Schaltfläche gesteuert werden.
- **Verknüpfung zeigen:** Verknüpfung zu **Eingabehilfe** oder **TalkBack** im Schnellmenü hinzufügen. Dieses wird angezeigt, wenn Sie die Ein/Aus-Taste gedrückt halten.
- **Eingabehilfen verwalten:** Eingabehilfeeinstellungen exportieren oder importieren, um sie für andere Geräte freizugeben.
 - **Exportieren:** Aktuelle Eingabehilfeeinstellungen als Datei exportieren.
 - **Aktualisieren:** Aktuelle Eingabehilfeeinstellungen als Datei importieren.
 - **Senden via:** Einstellungsdatei für die Eingabehilfe an andere senden.
- **TalkBack:** TalkBack für Sprachmeldungen aktivieren.
- **Schriftgröße:** Schriftgröße ändern.
- **Vergrößerung:** Anzeige mithilfe von Fingergesten vergrößern oder verkleinern.
- **Negative Farben:** Anzeigefarben umgekehrt anzeigen, um die Sichtbarkeit zu verbessern.
- **Benachrichtigungserinnerung:** Hinweis ausgeben, wenn Sie Benachrichtigungen verpasst haben, und Intervall für die Wiederholung der Erinnerung angeben.
- **Eingabehilfe-Shortcut:** Bei Gedrückthalten der Ein/Aus-Taste und anschließendem Berühren und Halten des Bildschirms mit zwei Fingern TalkBack aktivieren.

- **Text-zu-Sprache-Einstellungen:**
 - **Bevorzugte TTS-Engine:** Sprachsynthese-Modul auswählen. Tippen Sie  an, um die Einstellungen für Sprachsynthese-Module zu ändern.
 - **Sprechgeschwindigkeit:** Geschwindigkeit für die Text-zu-Sprache-Funktion festlegen.
 - **Ein Beispiel anhören:** Ein Beispiel des gesprochenen Texts anhören.
 - **Status Standardsprache:** Status der Standardsprache für die Text-zu-Sprache-Funktion anzeigen.
- **Audio-Balance:** Audio-Balance bei Verwendung eines Stereo-Headsets anpassen.
- **Mono-Audio:** Monowiedergabe beim Anhören von Audiodateien mit einem Ohrhörer aktivieren.
- **Alle Töne ausschalten:** Alle Geräetöne stummschalten.
- **Blitzlicht-Benachrichtigung:** Aktivieren, damit der Blitz bei neuen Nachrichten oder Benachrichtigungen blinkt.
- **Google-Untertitel (CC):** Untertitel bei Inhalten anzeigen, die von Google unterstützt werden, und entsprechende Einstellungen ändern.
- **Samsung-Untertitel (CC):** Untertitel bei Inhalten anzeigen, die von Samsung unterstützt werden, und entsprechende Einstellungen ändern.
- **Assistentenmenü:** Symbol für unterstützende Schnellzugriffe anzeigen, mit denen Sie leichter auf Funktionen, die über externe Tasten gesteuert werden können, oder auf Funktionen im Benachrichtigungsbedienfeld zugreifen können. Sie können das Menü auch über das Schnellzugriffssymbol bearbeiten.
 - **Schreibhand:** Linke oder rechte Hand für leichte Bedienung des Hilfsmenüs auswählen.
 - **Bearbeiten:** Im Hilfsmenü angezeigte Elemente anpassen.
- **Verzögerung bei Tippen und Halten:** Erkennungszeit für das Berühren und Halten des Bildschirms festlegen.
- **Interaktionssteuerung:** Interaktionssteuerungsmodus aktivieren, um die Reaktion des Geräts bei Eingaben in einer Anwendung zu verhindern.

Ruhemodus

Wählen Sie, welche und wie lange Benachrichtigungen blockiert werden sollen.

Steuerung

Sprache und Eingabe

Ändern Sie die Einstellungen für die Texteingabe. Einige Optionen sind je nach ausgewählter Sprache möglicherweise nicht verfügbar.

Sprache

Wählen Sie die Displaysprache für alle Menüs und Anwendungen aus.

Standard

Wählen Sie einen Standard-Tastaturtyp für die Texteingabe aus.

Samsung-Tastatur

Tippen Sie  an, um die Einstellungen für die Samsung-Tastatur zu ändern.



Die verfügbaren Optionen variieren möglicherweise je nach Region oder Dienstanbieter.

- **Eingabesprachen auswählen:** Sprachen für die Texteingabe auswählen.
- **Texterkennung:** Texterkennungsmodus aktivieren, um Wörter basierend auf Ihren Eingaben zu erkennen und Wortvorschläge anzuzeigen. Sie können die Texterkennungseinstellungen nach Ihren Bedürfnissen anpassen.
- **Automatisch ersetzen:** Durch Antippen der Leertaste oder eines Satzzeichens falsch geschriebene Wörter korrigieren und unvollständige Wörter ergänzen.
- **Autom. Großschreibung:** Ersten Buchstaben nach einem Satzzeichen wie Punkt, Frage- oder Ausrufezeichen automatisch großschreiben.
- **Automatische Leerzeichen:** Automatisch ein Leerzeichen zwischen Wörtern einfügen.
- **Automatisch unterbrechen:** Einen Punkt einfügen, wenn Sie zweimal die Leertaste antippen.
- **Ohne:** Einstellen, dass die Funktion zum Wischen über die Tastatur deaktiviert wird.
- **Durchgehende Eingabe:** Einstellen, dass Text durch Wischen auf der Tastatur eingegeben werden kann.
- **Cursorsteuerung:** Smart-Keyboard-Navigationsfunktion aktivieren, um den Cursor durch Scrollen der Tastatur zu bewegen.

- **Ton:** Einstellen, dass das Gerät beim Berühren einer Taste einen Ton ausgibt.
- **Zeichenvorschau:** Für jeden Buchstaben, der angetippt wird, ein großes Bild anzeigen.
- **Hilfe:** Hilfeinformationen für die Samsung-Tastatur anzeigen.
- **Einstellungen zurücksetzen:** Einstellungen für die Samsung-Tastatur zurücksetzen.

Google Spracheingabe

Tippen Sie  an, um die Einstellungen für die Spracheingabe zu ändern.

- **Eingabesprache wählen:** Eingabesprachen für die Texteingabe auswählen.
- **Anstößige Wörter sperren:** Einstellen, ob das Gerät anstößige Wörter bei der Spracheingabe erkennen bzw. ignorieren soll.
- **Offline-Spracherkennung:** Sprachdaten für Offline-Spracheingabe herunterladen und installieren.

Spracherkennung via

Sie können ein Modul für die Spracherkennung auswählen.



Diese Funktion wird angezeigt, wenn Sie eine Anwendung zur Spracherkennung verwenden.

Sprachsuche

Verwenden Sie folgende Optionen für die Spracherkennung von Samsung:

- **Sprache:** Sprache für die Spracherkennung festlegen.
- **Über Home-Taste öffnen:** Einstellen, dass **S Voice** durch zweimaliges Drücken der Home-Taste gestartet wird.
- **Standortdaten verwenden:** Standortinformationen für Ergebnisse der Sprachsuche verwenden.
- **Anstößige Wörter ausblenden:** Anstößige Wörter in Ergebnissen der Sprachsuche ausblenden.
- **Info:** Versionsinformationen anzeigen.
- **Weckbefehl:** Während der Verwendung von **S Voice** Spracherkennung durch Aussprechen eines Entsperrbefehls aktivieren.

- **Verpasste Ereignisse:** Verpasste Nachrichten oder Ereignisse abrufen, wenn **S Voice** durch Drücken der Headset-Taste gestartet wird.
- **Privatadresse:** Geben Sie Ihre Privatadresse ein, um bei der Spracherkennungsfunktion Standortinformationen zu verwenden.
- **Bei Facebook anmelden:** Facebook-Kontoinformationen eingeben, um Facebook mit **S Voice** zu verwenden.
- **Bei Twitter anmelden:** Twitter-Kontoinformationen eingeben, um Twitter mit **S Voice** zu verwenden.

Verwenden Sie für die Google-Spracherkennung folgende Optionen:

- **Sprache:** Sprache für die Spracherkennung festlegen.
- **Sprachausgabe:** Einstellen, dass das Gerät Sie mit Sprachmeldungen über die aktuelle Aktion informiert.
- **Anstößige Wörter sperren:** Anstößige Wörter in Ergebnissen der Sprachsuche ausblenden.
- **Offline-Spracherkennung:** Sprachdaten für Offline-Spracheingabe herunterladen und installieren.
- **Bluetooth-Headset:** Sprachsuche über ein Bluetooth-Headset ermöglichen, wenn eine Verbindung zum Gerät besteht.

Text-zu-Sprache-Einstellungen

- **Bevorzugte TTS-Engine:** Sprachsynthese-Modul auswählen. Tippen Sie  an, um die Einstellungen für Sprachsynthese-Module zu ändern.
- **Sprechgeschwindigkeit:** Geschwindigkeit für die Text-zu-Sprache-Funktion festlegen.
- **Ein Beispiel anhören:** Ein Beispiel des gesprochenen Texts anhören.
- **Status Standardsprache:** Status der Standardsprache für die Text-zu-Sprache-Funktion anzeigen.

Mouseover

Aktivieren Sie die Mouseover-Funktion, um verschiedene Funktionen auszuführen, während sich der Zeiger der Maus oder des Trackpads, die bzw. das mit Ihrem Gerät verbunden ist, über den Bildschirm bewegt.

- **Vorsch. und Symbolbeschr.:** Vorschau des Inhalts oder Pop-up-Informationen anzeigen, wenn sich der Zeiger auf einem Element befindet.
- **Scrollen in der Liste:** Durch Listen scrollen, wenn Sie den Zeiger auf eine Ecke des Bildschirms ziehen.

Zeigergeschwindigkeit

Passen Sie die Zeigergeschwindigkeit für eine an Ihr Gerät angeschlossene Maus oder für ein angeschlossenes Touchpad an.

Sprachsteuerung

Stellen Sie das Gerät so ein, dass Sprachbefehle zur Steuerung des Geräts erkannt werden. Sie können die mit Sprachbefehlen zu steuernden Funktionen auswählen.

Bewegungen

Die Bewegungserkennungsfunktion kann aktiviert und die Einstellungen, mit denen die Bewegungserkennung auf dem Gerät gesteuert wird, können geändert werden.

- **Zoom:** Während der Anzeige von Bildern in der **Galerie** oder während der Navigation auf Webseiten den Bildschirmausschnitt vergrößern oder verkleinern, indem Sie zwei Punkte auf dem Display berühren und halten und das Gerät anschließend hin und her kippen.
- **Bilder durchsehen:** Bei einem vergrößerten Bild verschiedene Bereiche des Bilds anzeigen, wenn das Gerät in die entsprechende Richtung geschwenkt wird.

Bewegung der Handfläche

Aktivieren Sie die Funktion zur Handflächenbewegung, um das Gerät durch Berühren des Bildschirms mit der Hand zu steuern.

- **Screenshot:** Screenshot erstellen, wenn Sie mit der Handfläche nach links oder rechts über den Bildschirm wischen.
- **Stumm/anhalten:** Medienwiedergabe anhalten, wenn Sie den Bildschirm mit der Handfläche berühren.

Smart Screen

- **Smart Stay:** Verhindern, dass sich die Hintergrundbeleuchtung ausschaltet, während Sie auf das Display schauen.
- **Intelligente Drehung:** Einstellen, dass sich die Benutzeroberfläche nicht entsprechend der Ausrichtung Ihres Gesichts dreht.
- **Smart Pause:** Videowiedergabe anhalten, wenn Sie vom Bildschirm wegschauen.

Allgemein

Konten

Sie können E-Mail- oder SNS-Konten hinzufügen.

Cloud

Sie können die Einstellungen zum Synchronisieren von Daten oder Dateien mit Ihrem Samsung-Konto oder Dropbox-Cloudspeicher ändern.

Sichern und zurücksetzen

Ändern Sie die Einstellungen für die Verwaltung von Einstellungen und Daten.

- **Meine Daten sichern:** Einstellungen und Anwendungsdaten auf dem Google-Server sichern.
- **Sicherungskonto:** Google-Sicherungskonto einrichten und bearbeiten.
- **Automatisch wiederherstellen:** Einstellungen und Anwendungsdaten wiederherstellen, wenn die Anwendungen erneut auf dem Gerät installiert werden.
- **Auf Werkseinstellungen zurücksetzen:** Einstellungen auf Standardwerte ab Werk zurücksetzen und alle Daten löschen.

Datum und Uhrzeit

Öffnen und ändern Sie die Einstellungen für die Zeit- und Datumsanzeige.



Falls der Akku vollständig entladen oder aus dem Gerät entfernt bleibt, werden das Datum und die Uhrzeit zurückgesetzt.

- **Datum einstellen:** Aktuelles Datum manuell einstellen.
- **Uhrzeit einstellen:** Aktuelle Uhrzeit manuell einstellen.
- **Zeitzone auswählen:** Heimatzeitzone festlegen.
- **24-Stundenformat verwenden:** Zeit im 24-Stundenformat anzeigen.
- **Datumsformat auswählen:** Ein Datumsformat auswählen.

Zubehör

Sie können die Einstellungen für Zubehör ändern.

- **Dock-Ton:** Ton wiedergeben, wenn eine Verbindung zwischen dem Gerät und einer Ladestation hergestellt bzw. getrennt wird.
- **Audio-Output-Modus:** Festlegen, ob der Dock-Lautsprecher verwendet werden soll, wenn eine Verbindung zwischen dem Gerät und einer Ladestation besteht.
- **Audio-Output:** Tonausgabeformat auswählen, das verwendet wird, wenn eine Verbindung zu einem HDMI-Gerät besteht. Manche Geräte unterstützen möglicherweise nicht die Surround Sound-Einstellung.

Anwendungsmanager

Sie können die Anwendungen auf Ihrem Gerät anzeigen und verwalten.

Standardanwendungen

- **Home:** Standardmodus für den Startbildschirm auswählen.

Benutzer

Richten Sie Benutzerprofile mit persönlichen Einstellungen ein und verwalten Sie diese.

Akku

Sie können die vom Gerät verbrauchte Akkuleistung anzeigen.

- **Akkustatus in Prozent:** Verbleibende Akkulaufzeit anzeigen.

Energiesparmodus

Sie können den Energiesparmodus aktivieren und dessen Einstellungen ändern.

- **CPU:** Systemressourcennutzung des Geräts einschränken.
- **Bildschirm:** Displayhelligkeit des Geräts verringern.
- **Energiesparinformationen:** Informationen zum Senken des Akkuverbrauchs aufrufen.

Speicher

Anzeigen von Speicherinformationen für Ihr Gerät und Ihre Speicherkarte oder Formatierung der Speicherkarte.



Durch das Formatieren einer Speicherkarte werden alle Daten unwiederbringlich von der Karte gelöscht.



Die tatsächlich verfügbare Kapazität im internen Speicher ist geringer als die angegebene Kapazität, da das Betriebssystem und Standardanwendungen Teile des Speichers einnehmen. Die verfügbare Kapazität ändert sich möglicherweise nach einer Aktualisierung des Geräts.

Sicherheit

Sie können die Einstellungen für die Sicherung des Geräts ändern.

- **Gerät verschlüsseln:** Passwort zum Verschlüsseln der auf dem Gerät gespeicherten Daten festlegen. Sie müssen das Passwort eingeben, wenn Sie das Gerät einschalten.



Laden Sie den Akku auf, bevor Sie diese Option aktivieren. Das Verschlüsseln der Daten kann länger als eine Stunde dauern.

- **Externe SD-Karte verschlüsseln:** Dateien auf einer Speicherkarte verschlüsseln.



Wenn Sie das Gerät auf die Standardwerte zurücksetzen und diese Option aktiviert ist, wird das Gerät nicht dazu in der Lage sein, die verschlüsselten Dateien zu lesen. Deaktivieren Sie diese Option, bevor Sie das Gerät zurücksetzen.

- **Fernzugriff:** Steuerung eines verlorenen oder gestohlenen Geräts über das Internet zulassen. Um diese Funktion verwenden zu können, müssen Sie sich bei Ihrem Samsung-Konto anmelden.
 - **Kontoregistrierung:** Samsung-Konto hinzufügen oder anzeigen.
 - **Drahtlosnetze verwenden:** Standortdaten erfassen oder Position des verlorenen oder gestohlenen Geräts über WLAN ermitteln.
- **Find My Mobile-Webseite öffnen:** Auf die Find My Mobile-Webseite (findmymobile.samsung.com) zugreifen. Auf der Find My Mobile-Webseite können Sie Ihr verlorenes oder gestohlenes Gerät aufspüren und steuern.
- **Passwörter sichtbar machen:** Passwörter beim Eingeben anzeigen.

- **Geräteadministratoren:** Die auf dem Gerät eingerichteten Geräteadministratoren anzeigen. Geräteadministratoren können mit Ihrer Zustimmung neue Richtlinien auf das Gerät anwenden.
- **Unbekannte Quellen:** Anwendungen von jeder Quelle installieren. Ist diese Option nicht ausgewählt, werden Anwendungen nur aus dem **Play Store** heruntergeladen.
- **Apps überprüfen:** Zulassen, dass Google Anwendungen vor der Installation auf schädliche Funktionen prüft.
- **Sicherheitsstufe ändern:** Stufe für Aktionen gemäß der Sicherheitsrichtlinie auswählen.
- **Sicherheitsrichtlinien-Updates:**
 - **Automatische Aktualisierungen:** Einstellen, dass das Gerät automatisch nach Sicherheitsaktualisierungen sucht und diese herunterlädt.
 - **Auf Aktualisierungen überprüfen:** Nach Sicherheitsaktualisierungen suchen.
- **Sicherheitsberichte senden:** Einstellen, dass das Gerät Sicherheitsberichte automatisch versendet, wenn es mit einem WLAN-Netzwerk verbunden ist.
- **Speichertyp:** Speichertyp für Berechtigungsdateien festlegen.
- **Vertrauenswürd. Berechtigungen:** Verwendung verschiedener Anwendungen durch Zertifikate und Berechtigungen sichern.
- **Von USB-Speicher installieren:** Auf dem USB-Speicher gespeicherte verschlüsselte Zertifikate installieren.
- **Berechtigungen löschen:** Berechtigungen vom Gerät entfernen und Passwort zurücksetzen.

Geräteinformationen

Rufen Sie Informationen zum Gerät auf, bearbeiten Sie den Gerätenamen oder aktualisieren Sie die Software des Geräts.

Google Einstellungen

Verwenden Sie diese Anwendung, um Einstellungen für einige von Google bereitgestellte Funktionen anzupassen.

Tippen Sie auf dem Anwendungsbildschirm **Google Einstellungen** an.

Anhang

Rat und Hilfe bei Problemen

Bitte sehen Sie sich die folgenden möglichen Problemlösungen an, bevor Sie sich an ein Samsung-Servicezentrum wenden. Einige Situationen treffen möglicherweise nicht auf Ihr Gerät zu.

Wenn Sie das Gerät einschalten oder es verwenden, werden Sie aufgefordert, einen der folgenden Codes einzugeben:

- **Passwort:** Wenn die Gerätesperrfunktion aktiviert ist, müssen Sie das Passwort eingeben, das Sie für das Gerät eingestellt haben.
- **PIN:** Wenn Sie das Gerät zum ersten Mal verwenden oder die PIN-Anforderung aktiviert ist, müssen Sie die mit der SIM- oder USIM-Karte gelieferte PIN eingeben. Deaktivieren Sie diese Funktion über das Menü zum Sperren der SIM-Karte.
- **PUK:** Ihre SIM- oder USIM-Karte wird gesperrt, wenn Sie die PIN mehrmals falsch eintippen. Geben Sie den von Ihrem Dienstleister mitgelieferten PUK ein.
- **PIN2:** Wenn Sie auf ein Menü zugreifen, für das der PIN2-Code erforderlich ist, müssen Sie den zur SIM- oder USIM-Karte gehörenden PIN2-Code eingeben. Wenden Sie sich für Einzelheiten an Ihren Netzbetreiber.

Auf Ihrem Gerät werden Netzwerk- oder Servicefehlermeldungen angezeigt

- Der Empfang wird möglicherweise unterbrochen, wenn an einem Standort das Signal schwach oder der Empfang schlecht ist. Wechseln Sie den Standort und versuchen Sie es erneut. Wenn Sie sich bewegen, wird die Fehlermeldung möglicherweise wiederholt angezeigt.
- Für den Zugriff auf einige Optionen benötigen Sie ein Abonnement. Weitere Informationen erhalten Sie von Ihrem Dienstleister.

Das Gerät lässt sich nicht einschalten

- Ist der Akku vollständig entladen, lässt sich das Gerät nicht einschalten. Laden Sie den Akku vor dem Einschalten des Geräts vollständig auf.
- Der Akku ist möglicherweise nicht richtig eingelegt. Legen Sie den Akku erneut ein.
- Säubern Sie die goldfarbenen Kontakte und legen Sie den Akku dann erneut ein.

Der Touchscreen reagiert langsam oder fehlerhaft

- Wenn Sie am Touchscreen eine Schutzhülle oder optionales Zubehör angebracht haben, funktioniert der Touchscreen möglicherweise nicht richtig.
- Wenn Sie Handschuhe tragen, Ihre Hände beim Antippen des Touchscreens schmutzig sind oder Sie den Touchscreen mit einem spitzen Gegenstand oder den Fingerspitzen antippen, funktioniert der Touchscreen möglicherweise nicht richtig.
- Durch Feuchtigkeit oder Kontakt mit Wasser können Fehlfunktionen des Touchscreens verursacht werden.
- Starten Sie das Gerät neu, um vorübergehende Softwarefehler zu beheben.
- Stellen Sie sicher, dass die Software auf dem Gerät auf die neueste Version aktualisiert wurde.
- Sollte der Touchscreen Kratzer oder Beschädigungen aufweisen, suchen Sie ein Samsung-Servicezentrum auf.

Das Gerät reagiert nicht oder zeigt einen schwerwiegenden Fehler an

Wenn das Gerät nicht mehr reagiert oder abstürzt, kann es erforderlich sein, Anwendungen zu schließen, den Akku zu entnehmen und wieder einzusetzen und das Gerät neuzustarten, damit es wieder funktioniert. Wenn Ihr Gerät nicht reagiert, halten Sie die Ein/Aus-Taste mindestens 7 Sekunden gedrückt, um es neuzustarten.

Ist das Problem noch nicht behoben, müssen Sie das Gerät auf die Werkseinstellungen zurücksetzen. Tippen Sie auf dem Anwendungsbildschirm **Einstellungen** → **Allgemein** → **Sichern und zurücksetzen** → **Auf Werkseinstellungen zurücksetzen** → **Gerät zurücksetzen** → **Alles löschen** an. Erstellen Sie vor dem Zurücksetzen auf die Werkseinstellungen unbedingt eine Sicherungskopie aller wichtigen Daten, die auf dem Gerät gespeichert sind.

Besteht das Problem weiterhin, wenden Sie sich an ein Samsung-Servicezentrum.

Anrufe werden nicht verbunden

- Stellen Sie sicher, dass Sie mit dem richtigen Handynetzz verbunden sind.
- Stellen Sie sicher, dass die Anrufsperrung für die gewählte Rufnummer nicht aktiviert ist.
- Stellen Sie sicher, dass die Anrufsperrung für die eingehende Rufnummer nicht aktiviert ist.

Angerufene hören Sie während des Anrufs nicht

- Stellen Sie sicher, dass Sie das eingebaute Mikrofon nicht verdecken.
- Stellen Sie sicher, dass Sie das Mikrofon nah an Ihren Mund halten.
- Wenn Sie ein Headset verwenden, stellen Sie sicher, dass es ordnungsgemäß verbunden ist.

Beim Telefonieren höre ich ein Echo

Passen Sie die Lautstärke durch Drücken der Lautstärketaste an oder begeben Sie sich an einen anderen Ort.

Die Verbindung zum Handynet oder Internet wird häufig unterbrochen oder die Audioqualität ist schlecht

- Stellen Sie sicher, dass die interne Antenne nicht abgedeckt wird.
- Der Empfang wird möglicherweise unterbrochen, wenn an einem Standort das Signal schwach oder der Empfang schlecht ist. Möglicherweise treten die Verbindungsprobleme aufgrund von Problemen an der Basisstation des Diensteanbieters auf. Wechseln Sie den Standort und versuchen Sie es erneut.
- Wenn Sie sich während der Verwendung des Geräts bewegen, werden Drahtlosnetzwerkdienste möglicherweise aufgrund von Problemen mit dem Netzwerk des Diensteanbieters deaktiviert.

Das Akkusymbol ist leer

Der Akku ist schwach. Laden Sie den Akku auf oder ersetzen Sie ihn.

Der Akku lädt nicht ordnungsgemäß (bei Verwendung eines von Samsung zugelassenen Ladegeräts)

- Stellen Sie sicher, dass das Ladegerät richtig angeschlossen ist.
- Sollten die Pole am Akku schmutzig sein, wird der Akku möglicherweise nicht ordnungsgemäß geladen oder das Gerät schaltet sich unter Umständen aus. Säubern Sie die goldfarbenen Kontakte und laden Sie den Akku dann erneut auf.
- Die Akkus einiger Geräte können nicht vom Benutzer ausgetauscht werden. Suchen Sie zum Austauschen des Akkus in diesem Fall ein Samsung-Servicezentrum auf.

Der Akku entlädt sich schneller als nach dem Kauf

- Wenn Sie den Akku sehr niedrigen oder sehr hohen Temperaturen aussetzen, verringert sich die Ladefähigkeit möglicherweise.
- Der Akkuverbrauch steigt, wenn Sie Nachrichtenfunktionen oder bestimmte Anwendungen wie Spiele oder das Internet verwenden.
- Der Akku ist ein Verbrauchsgegenstand und die Ladefähigkeit verringert sich im Laufe der Zeit.

Das Gerät ist zu heiß

Das Gerät erwärmt sich möglicherweise stark, wenn Sie Anwendungen ausführen, die viel Strom benötigen, oder auf dem Gerät Anwendungen längere Zeit ausführen. Dies ist normal und hat keine Auswirkung auf die Lebensdauer oder Leistungsfähigkeit des Geräts.

Beim Starten der Kamera werden Fehlermeldungen angezeigt

Die Kameraanwendung funktioniert nur, wenn das Gerät über ausreichend Speicher und Akkukapazität verfügt. Werden beim Starten der Kamera Fehlermeldungen angezeigt, versuchen Sie Folgendes:

- Laden Sie den Akku oder ersetzen Sie ihn durch einen vollständig geladenen Akku.
- Geben Sie Speicherplatz frei, indem Sie Dateien auf einen Computer übertragen oder vom Gerät löschen.
- Starten Sie das Gerät neu. Funktioniert die Kameraanwendung anschließend immer noch nicht ordnungsgemäß, wenden Sie sich an ein Samsung-Servicezentrum.

Die Qualität der Fotos ist schlechter als in der Vorschau

- Die Qualität Ihrer Fotos variiert möglicherweise je nach der Umgebung, in der Sie das Foto aufgenommen haben, und den Fototechniken, die Sie einsetzen.
- Wenn Sie Fotos in einer dunklen Umgebung, bei Nacht oder in Gebäuden aufnehmen, kann Bildrauschen auftreten oder die Fotos können unscharf sein.

Beim Öffnen von Multimediadateien werden Fehlermeldungen angezeigt

Erscheinen beim Öffnen von Multimediadateien auf dem Gerät Fehlermeldungen oder werden die Dateien nicht wiedergegeben, versuchen Sie Folgendes:

- Geben Sie Speicherplatz frei, indem Sie Dateien auf einen Computer übertragen oder vom Gerät löschen.
- Stellen Sie sicher, dass die Musikdatei nicht DRM-geschützt (Digital Rights Management) ist. Ist die Datei DRM-geschützt, müssen Sie für die Wiedergabe der Datei über eine passende Lizenz oder einen Benutzerschlüssel verfügen.
- Stellen Sie sicher, dass das Gerät den Dateityp unterstützt.

- Das Gerät unterstützt Fotos und Videos, die mit dem Gerät aufgenommen wurden. Fotos und Videos, die mit anderen Geräten aufgenommen wurden, werden möglicherweise nicht richtig angezeigt.
- Das Gerät unterstützt Multimediadateien, die von Ihrem Netzwerk-Dienstanbieter oder den Anbietern zusätzlicher Dienste autorisiert sind. Einige Inhalte wie Klingeltöne, Videos oder Hintergrundbilder, die Sie im Internet finden können, funktionieren möglicherweise nicht ordnungsgemäß.

Anderes Bluetooth-Gerät wird nicht gefunden

- Stellen Sie sicher, dass die drahtlose Bluetooth-Funktion auf dem Gerät aktiviert ist.
- Die drahtlose Bluetooth-Funktion muss auf dem Gerät aktiviert sein, zu dem Sie eine Verbindung herstellen möchten.
- Stellen Sie sicher, dass sich beide Bluetooth-Geräte innerhalb der maximalen Bluetooth-Reichweite (10 m) befinden.

Lässt sich das Problem durch o. g. Schritte nicht beheben, wenden Sie sich an ein Samsung-Servicezentrum.

Beim Anschluss des Geräts an einen Computer wird keine Verbindung hergestellt

- Das verwendete USB-Kabel muss mit dem Gerät kompatibel sein.
- Stellen Sie sicher, dass auf dem Computer der richtige Treiber installiert ist und sich dieser auf dem neuesten Stand befindet.
- Wenn Sie Windows XP nutzen, stellen Sie sicher, dass das Windows XP Service Pack 3 oder höher auf dem Computer installiert ist.
- Stellen Sie sicher, dass Samsung Kies oder Windows Media Player 10 oder höher auf dem Computer installiert ist.

Das Gerät kann den aktuellen Standort nicht ermitteln

GPS-Signale werden an einigen Orten möglicherweise gestört, z. B. in Gebäuden. Verwenden Sie in einem solchen Fall ein WLAN oder ein mobiles Netzwerk, um Ihren aktuellen Standort zu ermitteln.

Auf dem Gerät gespeicherte Daten wurden gelöscht

Erstellen Sie immer eine Sicherungskopie aller wichtigen Daten, die auf dem Gerät gespeichert sind. Andernfalls können Sie die Daten nicht wiederherstellen, falls sie beschädigt oder gelöscht werden. Samsung ist nicht für den Verlust von Daten verantwortlich, die auf dem Gerät gespeichert sind.

Zwischen dem Äußeren des Gehäuses und dem Gerät befindet sich eine kleine Lücke

- Diese Lücke ist ein wichtiges Herstellungsmerkmal. Einige Teile bewegen sich möglicherweise ganz leicht oder vibrieren.
- Mit der Zeit kann die Reibung zwischen den Teilen dazu führen, dass diese Lücke etwas größer wird.

Akku entfernen

- Wenn Sie den Akku entnehmen möchten, **müssen** Sie sich mit der vorliegenden Anleitung an ein autorisiertes Servicecenter wenden.
- Aus Sicherheitsgründen **dürfen Sie nicht versuchen, den Akku zu entnehmen**. Wird der Akku nicht ordnungsgemäß entfernt, kann dies zu Schäden an Akku und Gerät, zu Verletzungen und/oder zu einer Beeinträchtigung der Sicherheit des Geräts führen.
- Samsung ist nicht für Schäden oder Verluste haftbar (ob vertragsbezogen oder in Bezug auf unerlaubte Handlungen, einschließlich Fahrlässigkeit), die durch das Nichtbefolgen dieser Warnungen und Anweisungen entstehen, außer bei Tod oder Verletzung infolge von Fahrlässigkeit seitens Samsung.

1 Entnehmen Sie die Speicherkarte.

2 Führen Sie das Werkzeug zum Öffnen des Geräts in die Lücke zwischen dem Gerätebildschirm und der rückwärtigen Abdeckung ein.

Lösen Sie dann den Bildschirm mit dem Werkzeug von der rückwärtigen Abdeckung.



Führen Sie das Werkzeug vorsichtig ein, um Schäden an den internen Komponenten des Geräts zu verhindern.

3 Stecken Sie das Werkzeug an verschiedenen Stellen am Gerät in die Lücke und trennen Sie vorsichtig den Bildschirm von der rückwärtigen Abdeckung.



Drehen Sie die rückwärtige Abdeckung langsam und stellen Sie sicher, dass die Haken nicht beschädigt werden.

4 Wenn Sie den Bildschirm gelöst haben, nehmen Sie ihn von der rückwärtigen Abdeckung. Legen Sie dann die rückwärtige Abdeckung beiseite und platzieren Sie den Bildschirm mit der Vorderseite nach unten auf eine ebene Fläche.

5 Lösen und entfernen Sie die vier Schrauben am Akkufach.

6 Trennen Sie die Akkukontakte und entfernen Sie den Klebestreifen.

7 Entnehmen Sie den Akku, indem Sie die Lasche nach oben ziehen.



Verwenden zum Entnehmen des Akkus keine Werkzeuge, sondern nur die Lasche. Andernfalls kann der Akku beschädigt werden.

Einige Inhalte unterscheiden sich je nach Region, Dienstanbieter oder Softwareversion möglicherweise von Ihrem Gerät. Zudem behält sich Samsung das Recht vor, Änderungen ohne vorherige Ankündigung vorzunehmen.

