

HT-X810

Digitales Heimkino-System Bedienungsanleitung

Erleben Sie die Möglichkeiten

Vielen Dank, dass Sie sich für ein Produkt von Samsung entschieden haben.

Registrieren Sie Ihr Produkt unter

www.samsung.com/global/register,

um unseren umfassenden Service nutzen zu können.

SAMSUNG

Leistungsmerkmale

Wiedergabe verschiedener Disktypen

Dieses Heimkino-System unterstützt u. a. die folgenden Disktypen: DVD-AUDIO, DVD-VIDEO, CD, MP3-CD, WMA-CD, DivX, CD-R/RW und DVD±R/RW.

Kompatibel mit DVD-Audio

Mit DVD-Audio wird eine ausgezeichnete Tonqualität erzielt. Der integrierte 24-Bit/192-kHz-DA-Wandler optimiert den Ton im Hinblick auf Dynamikbereich, Auflösung im tieffrequenten Bereich und HF-Details.

Unterstützung der USB-Host-Funktion

Mit der USB-Host-Funktion der Heimkino-Anlage können Sie externe USB-Speichergeräte wie MP3-Player oder USB-Flash-Speicher anschließen und darauf enthaltene Audiodateien wiedergeben.

Fernsehbildschirmschoner

Befindet sich das Gerät länger als drei Minuten im Stopp-Modus, wird das Samsung-Logo auf dem Bildschirm angezeigt.

Nach 20 Minuten im Bildschirmschoner-Modus wechselt der HT-X810 automatisch in den Energiesparmodus.

Energiesparfunktion

Der HT-X810 schaltet sich nach 20 Minuten im Stopp-Modus automatisch aus.

Benutzerspezifischer Fernsehbildschirm

Mit dem HT-X810 können Sie bei der JPEG- oder DVD-Wiedergabe Ihr Lieblingsbild auswählen und es als Bildschirmhintergrund festlegen.

HDMI

HDMI überträgt gleichzeitig DVD-Video- und -Audiosignale und sorgt so für eine besonders gute Bildqualität.

AV SYNC-Funktion

Wenn das Gerät an einen digitalen Fernseher angeschlossen ist, kann eine Zeitverzögerung zwischen Ton und Bild auftreten.

Sie können die Tonspur anpassen, um dies auszugleichen.

Anynet+ (HDMI-CEC)-Funktion

Anynet+ ist eine Funktion zur Steuerung des Hauptgerätes über eine Samsung-TV-Fernbedienung, wenn das Heimkino-System an ein TV-Gerät von Samsung über ein HDMI-Kabel angeschlossen wird. (Nur möglich mit SAMSUNG-TV-Geräten, die Anynet+ unterstützen.)

Bluetooth-Funktion

Hören Sie Ihren Lieblingshit in bestem Sound über ein Bluetooth-fähiges Stereo-Headset – ganz ohne Kabel!

Kabelloser Subwoofer

Erleben Sie einen großartigen Subwoofer-Sound, selbst wenn dieser nicht über ein Lautsprecherkabel mit dem Hauptgerät verbunden ist.

LIEFERUMFANG

Überprüfen Sie, ob im Lieferumfang folgendes Zubehör enthalten ist.

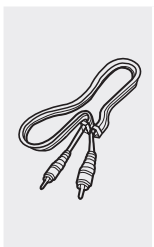

Videokabel

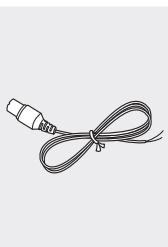

UKW-Antenne

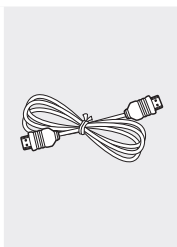

HDMI-Kabel

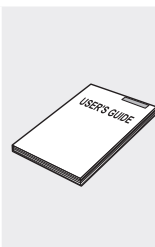

Bedienungsanleitung

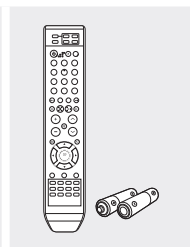

Fernbedienung/
Batterien (Größe AAA)

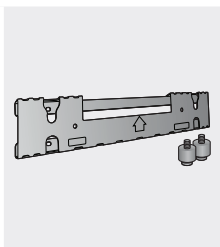

Wandhalterung/
Halterungsbolzen (2 St.)

Sicherheitsinformationen

HINWEISE ZUR SICHERHEIT

ZUR VERMEIDUNG VON STROMSCHLÄGEN DARF DIESES GERÄT NICHT GEÖFFNET WERDEN. ES ENTHÄLT KEINE BAUTEILE, DIE VOM BENUTZER GEWARTET ODER REPARIERT WERDEN KÖNNEN. WARTUNGS- UND REPARATURARBEITEN DÜRFEN NUR VON FACHPERSONAL AUSGEFÜHRT WERDEN.



Im Gerät befinden sich Hochspannung führende Teile, die elektrische Schläge verursachen können.



Die Dokumentation zu diesem Gerät enthält wichtige Hinweise zu Betrieb und Wartung.

CLASS 1 LASER PRODUCT
LASERPRODUKT DER KLASSE 1
LUOKAN 1 LASER LAITE
KLASS 1 LASER APPARAT
PRODUCTO LASER CLASE 1

LASERGERÄT DER KLASSE 1

Dieser CD-Player ist ein Laserprodukt der Klasse 1.

Lesen Sie vor Inbetriebnahme des Geräts die vorliegende Bedienungsanleitung. Bitte beachten Sie alle Sicherheits- und Bedienungshinweise. Verwenden Sie das Gerät ausschließlich wie in der Anleitung beschrieben. Auf diese Weise können Sie Ihr neues Gerät von Anfang an optimal nutzen und vermeiden Bedienfehler.

WARNUNG : Nehmen Sie das Gerät nicht auseinander. Der im Gerät verwendete Laser kann für die Augen schädlich sein.

ACHTUNG : Um elektrische Schläge zu vermeiden, richten Sie den breiten Kontaktstift des Steckers an dem breiten Steckplatz aus, und stecken Sie den Stecker voll ein.

WARNUNG : Setzen Sie das Gerät nicht Nässe oder Feuchtigkeit aus, um die Gefahr eines Brandes bzw. eines elektrischen Schlags zu vermeiden.

- Dieses Gerät darf nur an eine Netzsteckdose mit Schutzerdung angeschlossen werden.
- Um das Gerät vom Netzbetrieb zu trennen, muss der Stecker aus der Netzsteckdose gezogen werden. Deshalb sollte der Netzstecker jederzeit zugänglich und leicht trennbar sein.

WARNUNG

- Das Gerät darf nicht mit Wasser oder anderen Flüssigkeiten in Berührung kommen. Außerdem dürfen keine mit Flüssigkeiten gefüllten Behälter, wie beispielsweise Vasen, darauf abgestellt werden.
- Der Netzstecker sollte jederzeit in Reichweite und zugänglich sein, da er aus der Steckdose entfernt werden muss, um das Gerät vollständig abzuschalten.

Die Kennzeichnung auf dem Produkt bzw. auf der dazugehörigen Literatur gibt an, dass es nach seiner Lebensdauer nicht zusammen mit dem normalen Haushaltsmüll entsorgt werden darf. Entsorgen Sie dieses Gerät bitte getrennt von anderen Abfällen, um der Umwelt bzw. der menschlichen Gesundheit nicht durch unkontrollierte Müllbeseitigung zu schaden. Recyceln Sie das Gerät, um die nachhaltige Wiederverwertung von stofflichen Ressourcen zu fördern.

Private Nutzer sollten den Händler, bei dem das Produkt gekauft wurde, oder die zuständigen Behörden kontaktieren, um in Erfahrung zu bringen, wie Sie das Gerät auf umweltfreundliche Weise recyceln können.

Gewerbliche Nutzer sollten sich an Ihren Lieferanten wenden und die Bedingungen des Kaufvertrags konsultieren. Dieses Produkt darf nicht zusammen mit anderem Gewerbemüll entsorgt werden.



Sicherheitsinformationen

SICHERHEIT

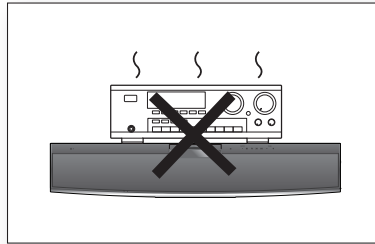
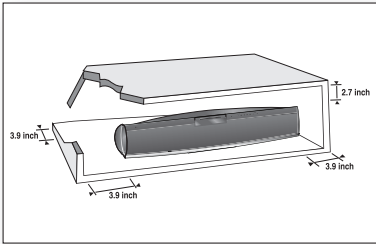

Stellen Sie sicher, dass die Stromversorgung des Haushaltes den Angaben auf dem Aufkleber auf der Rückseite Ihres DVD-Players entspricht. Stellen Sie Ihren Player horizontal auf eine geeignete Fläche (Möbel) und lassen Sie um das Gerät herum genügend Platz für eine gute Belüftung (7,5 bis 10 cm). Stellen Sie sicher, dass die Belüftungsschlitze nicht verdeckt sind. Stellen Sie nichts oben auf den Player. Stellen Sie den Player nicht auf einen Verstärker oder ein anderes Gerät, das Wärme erzeugt. Stellen Sie vor Bewegung des Players sicher, dass keine Disk eingelegt ist. Der Player ist für den Dauerbetrieb ausgelegt. Im Modus „Standby“ ist die Stromversorgung nicht unterbrochen. Um den Player vollständig von der Stromversorgung zu trennen, ziehen Sie den Netzstecker aus der Wandsteckdose, insbesondere wenn das Gerät für längere Zeit nicht benutzt wird.

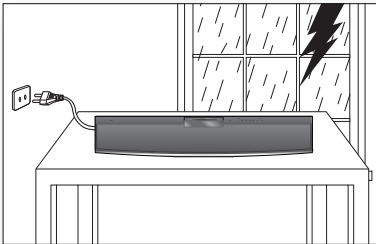

Bei einem Sturm oder Gewitter den Netzstecker herausziehen. Blitzschläge könnten die Anlage beschädigen.

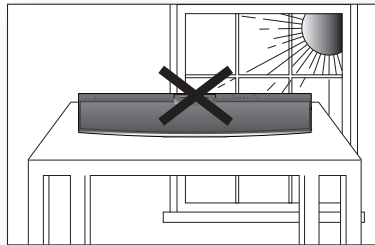

So vermeiden Sie ernsthafte Schäden. Die Anlage nicht so aufstellen, dass sie direkt im Sonnenlicht oder in der Nähe anderer Wärmequellen steht.

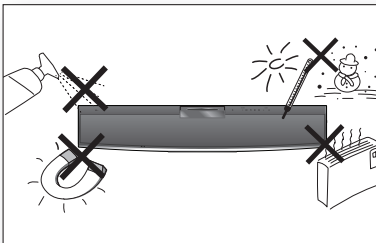

Schützen Sie das Gerät vor Feuchtigkeit und stärkerer Erwärmung (Kamin) und auch vor Geräten, die hohe elektrische oder magnetische Felder erzeugen (z. B. Lautsprecher). Falls der DVD-Player nicht richtig funktioniert, ziehen Sie das Netzkabel aus der Steckdose. Ihr Player ist nicht für den industriellen Einsatz, sondern für häusliche Benutzung konzipiert. Dieses Produkt ist nur für den persönlichen Gebrauch bestimmt. Das Kopieren von CDs oder das Herunterladen von Musikdateien zum Verkauf oder für andere gewerbliche Zwecke verletzt das Urheberrecht oder kann dagegen verstoßen. Bis zu dem im geltenden Gesetz gestatteten Ausmaß werden Darstellungen und Garantien der Nichtverletzung der Urheberrechte oder anderer Rechte des geistigen Eigentums, die aus dem Gebrauch des Produkts resultieren, unter Bedingungen, die von den oben angegebenen abweichen, somit ausgeschlossen.

Kondensation: Bringen Sie Ihr Gerät und/oder Ihre Disks aus der Kälte ins Warme, z. B. nach einem Transport im Winter, warten Sie etwa zwei Stunden, damit sie Raumtemperatur erreichen.

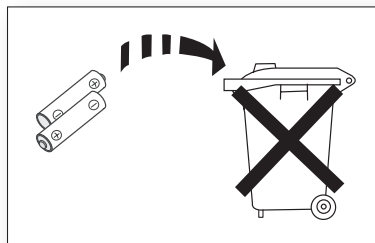

Die in diesem Produkt verwendeten Batterien enthalten umweltschädigende Chemikalien.

Als Verbraucher sind Sie gesetzlich verpflichtet, alte Batterien und Akkus zur umweltschonenden Entsorgung zurückzugeben. Sie können alte Batterien und Akkus bei den öffentlichen Sammelstellen in Ihrer Gemeinde oder überall dort abgeben, wo Batterien und Akkus der betreffenden Art verkauft werden.

LEISTUNGSMERKMALE	2	Lieferumfang
	2	
SICHERHEITSINFORMATIONEN	3	Hinweise zur Sicherheit
	4	Sicherheit
	3	
ERSTE SCHRITTE	7	Wichtige Informationen zum Gebrauch der Bedienungsanleitung
	8	Von diesem Player unterstützte Disk-Formate
	8	Benutzen Sie nicht die folgenden Disk-Typen!
	8	Kopierschutz
	9	Merkmale der einzelnen Datenträger
	7	
BESCHREIBUNG	10	Frontplatte
	11	Rückseite
	10	
FERNBEDIENUNG	12	Funktionen der Fernbedienung
	14	Fernbedienung einrichten
	12	
ANSCHLIESSEN	16	Kabellosen Subwoofer anschließen
	17	Wandhalterung montieren
	18	Video-Ausgang an TV-Gerät anschließen
	20	HDMI-Funktion
	21	Verbinden des Audioanschlusses von externen Komponenten
	23	Anschließen der UKW-Antenne
	16	
VOR EINSATZ DES HEIMKINOS	24	Vor einsatz des heimkinos
	24	
WIEDERGABE	25	Disk-Wiedergabe
	26	MP3/WMA-CD-Wiedergabe
	27	Wiedergabe von JPEG-Dateien
	28	DivX-Wiedergabe
	30	Wiedergabefunktion
	38	Bluetooth verwenden
	40	Wiedergabe von Media-Dateien über die Funktion USB-Host
	25	







SYSTEM-SETUP	42	Einstellen der Sprache
42	43	Einstellen des Fernsehbildschirmformats
	44	Einstellen der Kindersicherung (Inhaltsfreigabe)
	44	Einstellen des Passworts
	45	Einstellen des Bildschirmhintergrundes
	45	Auswahl einer der 3 Einstellungen
	46	Wiedergabe-Modus für DVD-Audio-Disks
	46	Einstellen von DRC (Dynamic Range Compression)
	47	AV Sync-Einstellung
	47	HDMI-Audio einstellen
	47	Audio-Einstellungen
RADIO	48	Radio hören
48	48	Sender einspeichern
	49	Was ist RDS?
PRAKTISCHE FUNKTIONEN	51	Sleep-Timer-Funktion
51	51	Einstellen der Display-Helligkeit
	51	Stummschaltfunktion
	52	V-SOUND (Virtual Sound)
	52	S.VOL (Smart Volume)
	52	P.BASS/Audio Upscaling
FEHLERSUCHE UND -BEHEBUNG	53	Fehlersuche und -behebung
53		
SPRACHCODE-LISTE	55	Sprachcode-liste
55		
UNTERSTÜTZTE USB-HOST-FUNKIONSTREIBER	56	Digitalkamera
56	56	USB Flash-Diskette
	56	MP3-Player
ANHANG	57	Vorsichtsmaßnahmen zur Handhabung und Aufbewahrung von Disks
57	58	Technische Daten

Erste Schritte

WICHTIGE INFORMATIONEN ZUM GEBRAUCH DER BEDIENUNGSANLEITUNG

Informieren Sie sich vor dem Lesen der Bedienungsanleitung über die nachstehenden Begriffe.

Symbole in dieser Bedienungsanleitung

Symbol	Begriff	Definition
	DVD	Bezieht sich auf Funktionen für DVD, DVD-R/DVD-RW Disks, die im Videomodus aufgenommen und fixiert worden sind.
	CD	Bezieht sich auf Funktionen für Daten-CDs (CD-R oder CD-RW).
	MP3	Bezieht sich auf Funktionen für CD-RW.
	JPEG	Bezieht sich auf Funktionen für CD-RW.
	DivX	Bezieht sich auf Funktionen für MPEG4. (DVD±R/RW, CD-R or CD-RW)
	Achtung	Bezieht sich auf alle Fälle, in denen eine Funktion nicht ausgeführt wird oder Einstellungen abgebrochen werden können.
	Hinweis	Hier handelt es sich um Tipps oder Anweisungen zu den jeweiligen Funktionen.



- In diesem Handbuch gelten die mit „DVD ()“ markierten Anweisungen für DVD-VIDEO, DVD-AUDIO und DVD-R/-RW-Disks, die im Video-Modus aufgenommen und dann finalisiert wurden. Bei Bezugnahme auf bestimmte DVD-Typen werden diese separat aufgeführt.
- Wurde eine DVD-R/-RW-Disk nicht ordnungsgemäß im DVD-Videoformat aufgenommen, kann sie nicht abgespielt werden.

Informationen zum Gebrauch dieser Bedienungsanleitung

- 1) Machen Sie sich mit den Sicherheitsanweisungen vertraut, bevor Sie dieses Produkt verwenden. (Siehe Seiten 3~4)
- 2) Falls ein Problem auftritt, schlagen Sie im Kapitel zur Fehlerbehebung nach. (Siehe Seiten 53~54)

Copyright

©2008 Samsung Electronics Co.,Ltd.

Alle Rechte vorbehalten. Ohne vorherige schriftliche Genehmigung von Samsung Electronics Co.,Ltd. ist das vollständige oder teilweise Reproduzieren oder Kopieren dieser Bedienungsanleitung nicht gestattet.

Erste Schritte



DVD (Digital Versatile Disc) bietet eine fantastische Audio- und Videoqualität dank Dolby Digital Surround Sound und der MPEG-2-Videokompressionstechnologie.

Jetzt können Sie diese realistischen Klangeffekte direkt bei sich zu Hause genießen, und Sie werden das Gefühl haben, sich in einem Kino oder Konzertsaal zu befinden.



DVD-Player und Disks sind jeweils mit einem Regionalcode versehen. Diese regionalen Codes müssen übereinstimmen, damit die Disk abgespielt werden kann. Stimmen die Codes nicht überein, lässt sich die Disk nicht abspielen. Die Regionalcode-Nummer dieses Players finden Sie auf seiner Rückseite. (Auf Ihrem DVD-Player können nur DVDs abgespielt werden, die mit dem gleichen Regionalcode gekennzeichnet sind.)

VON DIESEM PLAYER UNTERSTÜTZTE DISK-FORMATE

Disktyp	Kennzeichen (Logo)	Aufgezeichnete Signale	Disk-Größe	Max. Spielzeit
DVD-AUDIO DVD-VIDEO		AUDIO + VIDEO	12 cm	ca. 240 min (einseitig)
				ca. 480 min (doppelseitig)
			8 cm	ca. 80 min (einseitig)
				ca. 160 min (doppelseitig)
AUDIO-CD		AUDIO	12 cm	74 min
			8 cm	20 min
DivX		AUDIO + VIDEO	12 cm	—
			8 cm	—

BENUTZEN SIE NICHT DIE FOLGENDEN DISK-TYPEN!

- LD, CD, CD-I, CD-ROM, DVD-ROM und DVD-RAM Disks können auf diesem Gerät nicht wiedergegeben werden. Wenn solche Disks abgespielt werden, erscheint die Meldung <WRONG DISC FORMAT> auf dem Fernsehbildschirm.
- Im Ausland gekaufte DVDs lassen sich unter Umständen auf diesem Player nicht abspielen. Wenn solche Disks abgespielt werden, erscheint die Meldung <CAN'T PLAY THIS DISC PLEASE, CHECK REGION CODE> auf dem Fernsehbildschirm.

KOPIERSCHUTZ

- Viele DVDs sind mit einem Kopierschutz versehen. Daher sollten Sie Ihren DVD-Player unbedingt direkt an das Fernsehgerät und nicht an einen Videorekorder anschließen. Der Anschluss an einen Videorekorder löst bei einer mit einem Kopierschutz versehenen DVD Bildstörungen aus.
- Dieses Gerät ist mit einer Kopierschutztechnik ausgestattet, die durch bestimmte US-Patente und sonstige Rechte an geistigem Eigentum im Besitz der Macrovision Corporation und anderer Rechtsinhaber geschützt ist. Die Verwendung dieser Kopierschutztechnik bedarf der Genehmigung durch die Macrovision Corporation und ist, wenn nicht ausdrücklich anderweitig durch die Macrovision Corporation genehmigt, auf Heimwiedergabe und andere eingeschränkte Wiedergabewecke begrenzt. Zurückentwicklung (Reverse Engineering) und Disassemblierung verboten.

MERKMALE DER EINZELNEN DATENTRÄGER

Dieses Produkt unterstützt keine DRM-geschützten Mediendateien.

❖ CD-R-Disks

- Einige CD-R-Disks können in Abhängigkeit vom Aufnahmegerät (CD-Rekorder oder PC) oder vom Zustand der Disk evtl. nicht abgespielt werden.
- Verwenden Sie eine CD-R der Kapazität 650 MB/74 Min.
Verwenden Sie keine CD-Rs mit mehr als 700 MB bzw. 80 Minuten, da diese unter Umständen nicht wiedergegeben werden können.
- Einige CD-RW (überschreibbare) Medien können evtl. nicht wiedergegeben werden.
- Es können nur ordnungsgemäß „abgeschlossene“ CD-Rs wiedergegeben werden. Wenn die Sitzung abgeschlossen ist, die Disk jedoch offen gelassen wurde, kann die Disk möglicherweise nicht vollständig abgespielt werden.

❖ CD-R MP3-Disks

- Es können nur CD-Rs mit MP3-Dateien im ISO 9660- oder Joliet-Format abgespielt werden.
- Der Dateiname der MP3-Datei darf nicht länger als 8 Zeichen sein und sollte keine Lücken oder Sonderzeichen (. / = +) enthalten.
- Verwenden Sie Disks, die mit einer Komprimierungs-/Dekomprimierungsdatenrate von über 128 kbit/s aufgenommen worden sind.
- Es können nur Dateien mit den Dateinamenerweiterungen „.mp3“ oder „.MP3“ wiedergegeben werden.
- Es können nur fortlaufend beschriebene Multisession-Disks abgespielt werden. Sollte sich auf der Multisession-Disk ein unbeschriebener Abschnitt befinden, kann die Disk nur bis dorthin abgespielt werden.
- Wurde die Disk nicht abgeschlossen, dauert es bis zum Beginn der Wiedergabe länger, und es kann vorkommen, dass nicht alle aufgenommenen Dateien abgespielt werden können.
- Bei Dateien, die im VBR-Format (Variable Bit Rate) – d. h. mit einer niedrigen und einer hohen Bitrate (z. B. 32–320 kbit/s) - codiert wurden, kann der Klang beim Abspielen springen.
- Pro CD können max. 500 Tracks abgespielt werden.
- Pro CD können max. 300 Tracks abgespielt werden.

❖ CD-R JPEG-Disks

- Es können nur Dateien mit der Dateierweiterung „.jpg“ abgespielt werden.
- Wurde die Disk nicht abgeschlossen, dauert es bis zum Beginn der Wiedergabe länger, und es kann vorkommen, dass nicht alle aufgenommenen Dateien abgespielt werden können.
- Es können nur CD-R-Disks mit JPEG-Dateien im ISO 9660- oder Joliet-Format abgespielt werden.
- Der JPEG-Dateiname darf nicht länger als 8 Zeichen sein und sollte keine Lücken oder Sonderzeichen (. / = +) enthalten.
- Es können nur fortlaufend beschriebene Multisession-Disks abgespielt werden. Sollte sich auf der Multisession-Disk ein unbeschriebener Abschnitt befinden, kann die Disk nur bis zu dieser Stelle abgespielt werden.
- Auf eine CD passen maximal 9.999 Bilder.
- Bei der Wiedergabe einer Kodak/Fuji Picture CD können nur die JPEG-Dateien aus dem Bilderordner abgespielt werden.
- Bei Verwendung anderer Picture Disks als der Kodak/Fuji Picture CD dauert es u. U. bis zum Beginn der Wiedergabe etwas länger oder es kann vorkommen, dass sie gar nicht abgespielt werden.

❖ DVD±R/RW, CD-R/RW DivX Disks

- Da dieses Gerät nur Kodierungsformate unterstützt, die durch DivX Networks, Inc. autorisiert sind, wird eine durch den Benutzer erstellte DivX-Datei eventuell nicht abgespielt.
- Eine Softwareaktualisierung für nicht unterstützte Formate ist nicht möglich.
(Beispiel: QPEL, GMC, Auflösung höher als 800 x 600 Pixel, etc.)
- Bereiche mit hoher Bildwechselfrequenz werden während des Abspielens einer DivX-Datei eventuell nicht wiedergegeben.
- Für weitere Informationen über die durch DivX Networks, Inc. autorisierten Formate besuchen Sie bitte „www.divxnetworks.net“.

Beschreibung

FRONTPLATTE

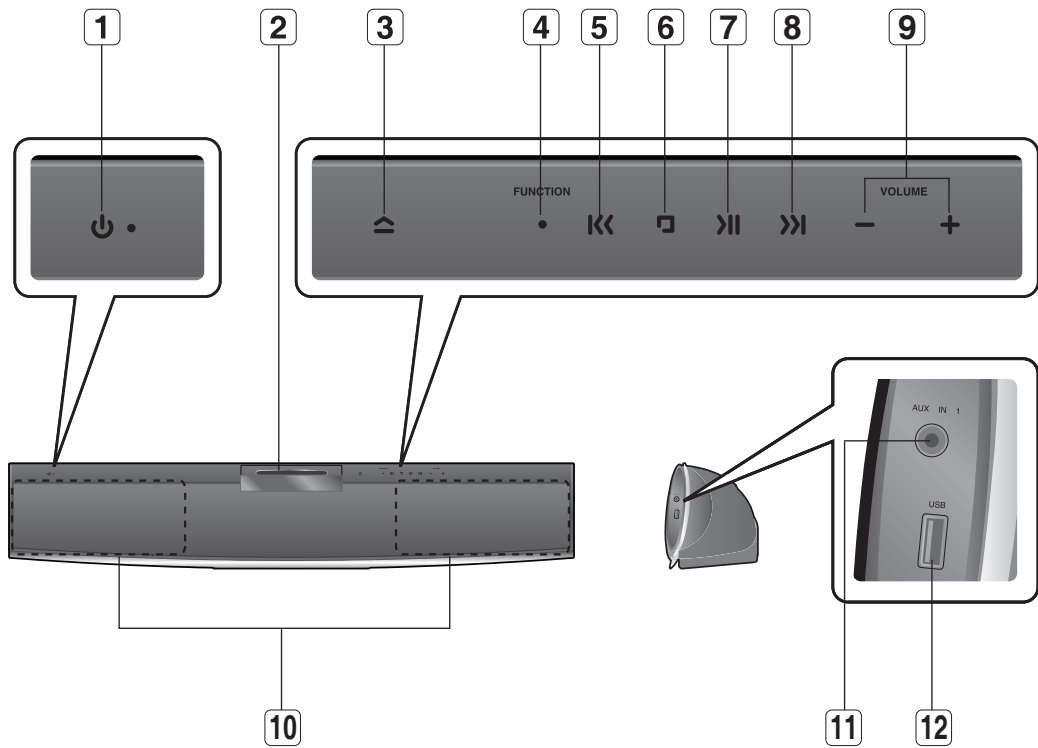

1 Taste POWER (⏻)	5 Taste TUNING DOWN & SKIP (⏮)	9 LAUTSTÄRKEREGELUNG
2 DISKFACH	6 Taste STOP (⏹)	10 LAUTSPRECHER
3 AUSGABETASTE EJECT	7 Taste PLAY/PAUSE (⏸)	11 AUX IN 1-Anschluss
4 Taste FUNCTION	8 Taste TUNING UP & SKIP (⏭)	12 USB-Anschluss

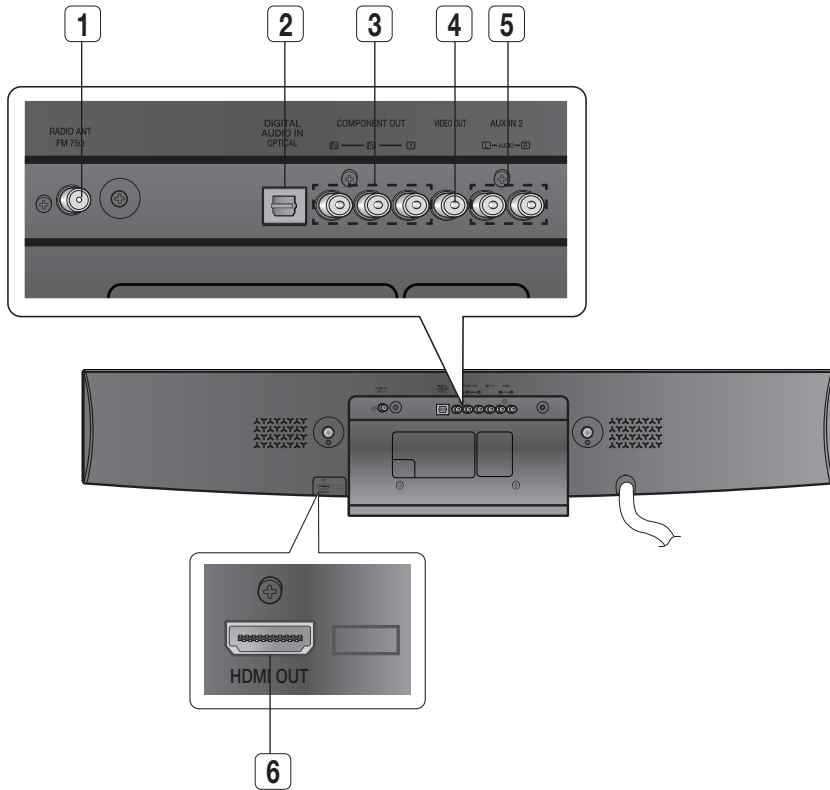





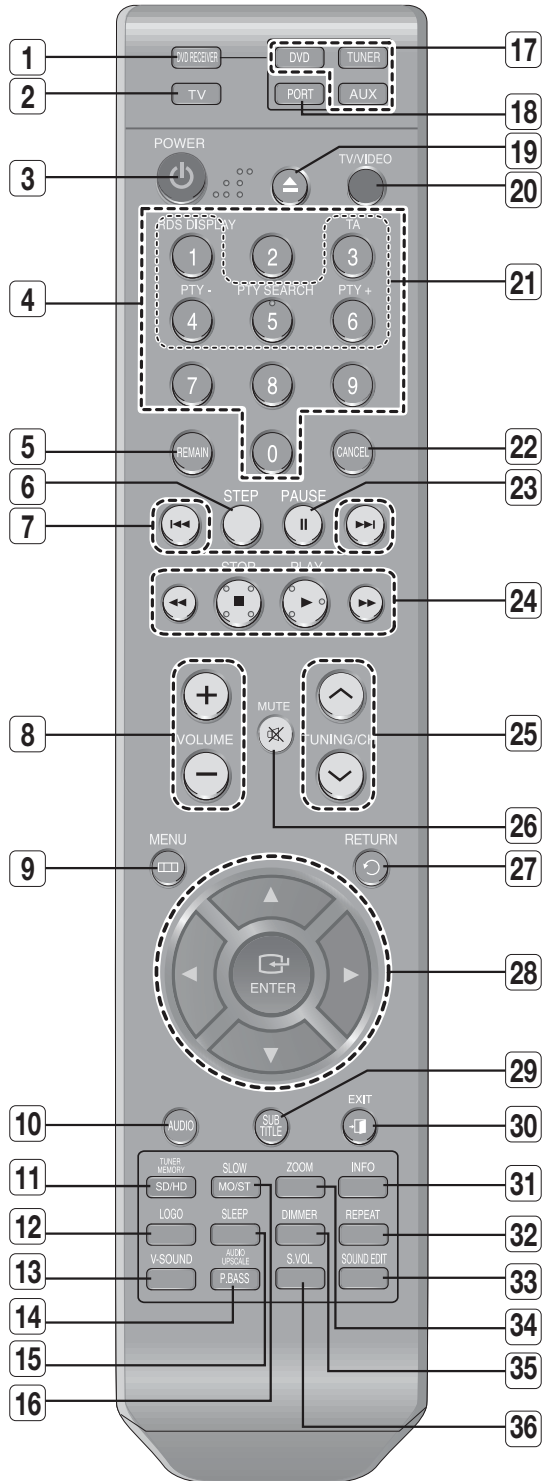

1	UKW-ANSCHLUSS (75 Ω KOAXIAL)	Anschluss für die UKW-Antenne
2	EXTERNER DIGITALER EINGANG (OPTISCH)	Schließen Sie hier externe Geräte an, die digitale Signale ausgeben können.
3	COMPONENT-VIDEO-AUSGÄNGE	Verbindung zum Component-Video-Eingang eines TV-Geräts
4	VIDEO-AUSGANGSKONNEKTOR	Verbinden Sie die Video-Eingangsbuchsen des Fernsehers (VIDEO IN) mit dem VIDEO-OUT-Konnektor.
5	AUX IN 2-ANSCHLUSS	Verbindung zum 2-Kanal-Analog-Ausgang eines externen Geräts (z. B. Videorekorder)
6	HDMI-AUSGANG	Verbinden Sie diesen HDMI-Ausgang über ein HDMI-Kabel mit dem HDMI-Eingang Ihres Fernsehgeräts, um beste Bildwiedergabe zu erreichen.

Fernbedienung

FUNKTIONEN DER FERNBEDIENUNG



1	DVD RECEIVER-Taste
2	TV-Taste
3	POWER-Taste
4	Numerntasten (0~9)
5	REMAIN-Taste
6	STEP-Taste
7	Tasten für Sendervoreinstellung bzw. CD-Sprung
8	VOLUME-Taste
9	MENU-Taste
10	AUDIO-Taste
11	TUNER MEMORY, SD (Standard Definition)/HD (High Definition)-Taste
12	LOGO-Taste
13	Taste V-SOUND (Virtual Sound)
14	Taste AUDIO UPSCALE/P.BASS
15	SLEEP-Taste
16	SLOW, MO/ST-Taste
17	 DVD-Taste  TUNER-Taste  AUX-Taste
18	PORT-Taste
19	 Ausgabetaste EJECT
20	TV/VIDEO-Taste
21	RDS-Auswahl-taste
22	CANCEL-Taste
23	PAUSE-Taste
24	 PLAY-Taste  STOP-Taste  SEARCH-Tasten
25	TUNING/CH-Taste
26	MUTE-Taste
27	RETURN-Taste
28	Pfeil-/ENTER-Taste
29	SUBTITLE-Taste
30	EXIT-Taste
31	INFO-Taste
32	REPEAT-Taste
33	Taste SOUND EDIT
34	ZOOM-Taste
35	DIMMER-Taste
36	Taste S.VOL (Smart Volume)

Batterien einlegen

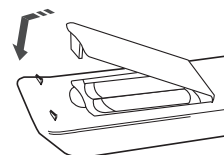
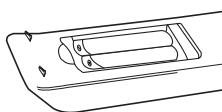
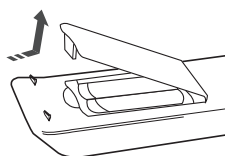

1. Nehmen Sie die Batterieabdeckung in Pfeilrichtung ab.

2. Legen Sie zwei 1,5 V-Batterien vom Typ AAA ein. Achten Sie dabei auf die richtige Polarität (+ und -).

3. Setzen Sie den Batteriefachdeckel wieder ein.



Beachten Sie die nachstehenden Vorsichtsmaßnahmen, um zu vermeiden, dass die Batterien auslaufen oder aufplatzen:

- Legen Sie die Batterien unter Einhaltung der Polarität in die Fernbedienung ein: (+) an (+) und (-) an (-).
- Verwenden Sie immer den richtigen Batterietyp. Ähnlich aussehende Batterien weisen möglicherweise unterschiedliche Spannungen auf.
- Wechseln Sie stets beide Batterien gleichzeitig aus.
- Setzen Sie die Batterien weder Hitze noch offener Flamme aus.

Fernbedienung

FERNBEDIENUNG EINRICHTEN

Sie können mit dieser Fernbedienung bestimmte Funktionen Ihres Fernsehgeräts steuern.

So verwenden Sie die Fernbedienung für das Fernsehgerät

1. Drücken Sie die Taste **TV**, um den Fernsehmodus auszuwählen.
2. Drücken Sie die Taste **POWER**, um das Fernsehgerät einzuschalten.
3. Halten Sie die Taste **POWER** gedrückt, und geben Sie den Herstellercode für Ihr Fernsehgerät ein.
 - Sind mehrere Kennungen für Ihr Fernsehgerät in der Tabelle aufgeführt, geben Sie eine nach der anderen ein, um festzustellen, welche die richtige ist.

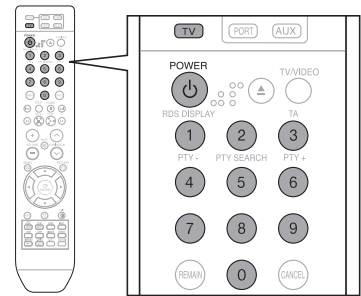

Beispiel: Für ein Samsung-Fernsehgerät

Halten Sie die Taste **POWER** gedrückt und geben Sie mit den **Numerertasten** 00, 15, 16, 17 oder 40 ein.

4. Wenn das TV-Gerät abschaltet, ist die Einstellung komplett.
 - Nun können Sie die Tasten TV, POWER, VOLUME, CHANNEL und die Nummertasten (0–9) benutzen.



- Unter Umständen lassen sich manche Fernsehgerätemarken nicht mit der Fernbedienung bedienen. Es kann auch vorkommen, dass je nach Hersteller Ihres Fernsehgerätes nicht alle Bedienschritte möglich sind.
- Wenn Sie die Fernbedienung nicht mit dem Herstellercode Ihres Fernsehers programmieren, funktioniert diese standardmäßig mit einem Samsung Fernsehgerät.

Funktionsbereich der Fernbedienung

Die Fernbedienung hat eine Reichweite von bis zu ca. 7 Metern. Sie kann auch in einem Winkel von bis zu 30° zum Fernbedienungssensor verwendet werden.

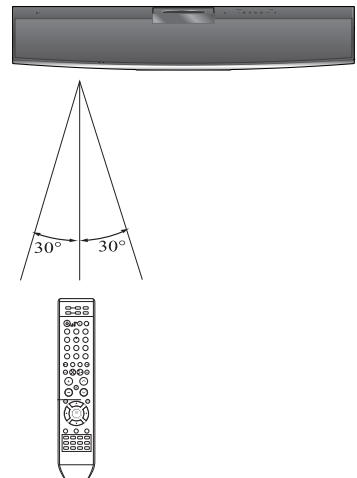

Herstellercodes für Fernsehgeräte

Nr.	Marke	Code	Nr.	Marke	Code
1	Admiral (M.Wards)	56, 57, 58	44	MTC	18
2	A Mark	01, 15	45	NEC	18, 19, 20, 40, 59, 60
3	Anam	01, 02, 03, 04, 05, 06, 07, 08, 09, 10, 11, 12, 13, 14	46	Nikei	03
			47	Onking	03
4	AOC	01, 18, 40, 48	48	Onwa	03
5	Bell & Howell (M.Wards)	57, 58, 81	49	Panasonic	06, 07, 08, 09, 54, 66, 67, 73, 74
6	Brocsonic	59, 60	50	Penney	18
7	Candle	18	51	Philco	03, 15, 17, 18, 48, 54, 59, 62, 69, 90
8	Cetronic	03	52	Philips	15, 17, 18, 40, 48, 54, 62, 72
9	Citizen	03, 18, 25	53	Pioneer	63, 66, 80, 91
10	Cinema	97	54	Portland	15, 18, 59
11	Classic	03	55	Proton	40
12	Concerto	18	56	Quasar	06, 66, 67
13	Contec	46	57	Radio Shack	17, 48, 56, 60, 61, 75
14	Coronado	15	58	RCA/Proscan	18, 59, 67, 76, 77, 78, 92, 93, 94
15	Craig	03, 05, 61, 82, 83, 84	59	Realistic	03, 19
16	Croslex	62	60	Sampo	40
17	Crown	03	61	Samsung	00, 15, 16, 17, 40, 43, 46, 47, 48, 49, 59, 60, 98
18	Curtis Mates	59, 61, 63			
19	CXC	03	62	Sanyo	19, 61, 65
20	Daewoo	02, 03, 04, 15, 16, 17, 18, 19, 20, 21, 22, 23, 24, 25, 26, 27, 28, 29, 30, 32, 34, 35, 36, 48, 59, 90	63	Scott	03, 40, 60, 61
			64	Sears	15, 18, 19
21	Daytron	40	65	Sharp	15, 57, 64
22	Dynasty	03	66	Signature 2000 (M.Wards)	57, 58
23	Emerson	03, 15, 40, 46, 59, 61, 64, 82, 83, 84, 85	67	Sony	50, 51, 52, 53, 55
24	Fisher	19, 65	68	Soundesign	03, 40
25	Funai	03	69	Spectricon	01
26	Futuretech	03	70	SSS	18
27	General Electric (GE)	06, 40, 56, 59, 66, 67, 68	71	Sylvania	18, 40, 48, 54, 59, 60, 62
28	Hall Mark	40	72	Symphonic	61, 95, 96
29	Hitachi	15, 18, 50, 59, 69	73	Tatung	06
30	Inkel	45	74	Techwood	18
31	JC Penny	56, 59, 67, 86	75	Teknika	03, 15, 18, 25
32	JVC	70	76	TMK	18, 40
33	KTV	59, 61, 87, 88	77	Toshiba	19, 57, 63, 71
34	KEC	03, 15, 40	78	Vidtech	18
35	KMC	15	79	Videch	59, 60, 69
36	LG (Goldstar)	01, 15, 16, 17, 37, 38, 39, 40, 41, 42, 43, 44	80	Wards	15, 17, 18, 40, 48, 54, 60, 64
37	Luxman	18	81	Yamaha	18
38	LXI (Sears)	19, 54, 56, 59, 60, 62, 63, 65, 71	82	York	40
39	Magnavox	15, 17, 18, 48, 54, 59, 60, 62, 72, 89	83	Yupiteru	03
40	Marantz	40, 54	84	Zenith	58, 79
41	Matsui	54	85	Zonda	01
42	MGA	18, 40	86	Dongyang	03, 54
43	Mitsubishi/MGA	18, 40, 59, 60, 75			

Anschließen

In diesem Kapitel werden verschiedene Möglichkeiten erläutert, das digitale Heimkino-System mit externen Komponenten zu verbinden.

Bevor Sie das Gerät transportieren oder aufstellen können, muss das Gerät ausgeschaltet und das Netzkabel gezogen werden.

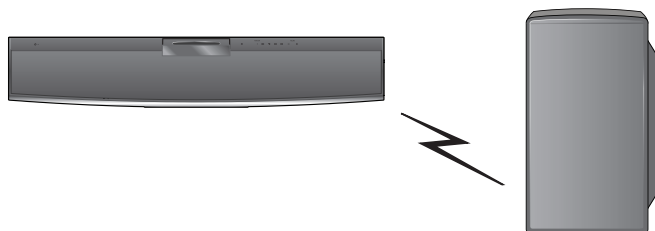

KABELLOSEN SUBWOOFER ANSCHLIESSEN

Schalten Sie den Subwoofer über den NETZSCHALTER auf der Rückseite des Geräts ein.

- Wenn die Haupteinheit eingeschaltet ist, wird der Subwoofer automatisch mit dem Gerät verbunden, und die Link-LED an der Vorderseite blinkt einige Sekunden lang blau.
- Wenn die Haupteinheit ausgeschaltet ist, blinkt die Link-LED an der Vorderseite des Subwoofers zunächst etwa 30 Sekunden lang blau. Die Farbe ändert sich in rot, wenn der Subwoofer in den STANDBY-Modus schaltet.

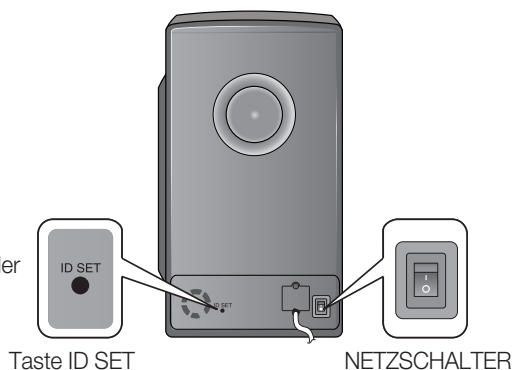

- Bei ausgeschaltetem Subwoofer wird im Display der Haupteinheit **S/W CHECK** angezeigt.
- Platzieren Sie den kabellosen Subwoofer unter die Haupteinheit.
- Sollten Sie eine Mikrowelle, WLAN-Karten, Bluetooth- oder andere Geräte mit derselben Frequenz (5,8 GHz) wie der Subwoofer in der Nähe des Geräts einsetzen, kann es zu Unterbrechungen und Störungen der Audioübertragung kommen.
- Die maximal mögliche Funkreichweite beträgt etwa 10 m, ist aber von der Einsatzumgebung abhängig. Sollte sich zwischen der Haupteinheit und dem kabellosen Subwoofer eine Stahlbeton- oder Metallwand befinden, funktioniert das Gerät möglicherweise nicht, da die für die Signalübertragung notwendige Funkwelle diese Materialien nicht durchdringen kann.
- Wenn keine drahtlose Verbindung zur Haupteinheit hergestellt werden kann, muss die ID-Einstellung zwischen Haupteinheit und Subwoofer vorgenommen werden. Drücken Sie dazu bei ausgeschalteter Haupteinheit die Nummerntasten „0“→„1“→„3“→„5“ auf der Fernbedienung, um die Haupteinheit einzuschalten. Halten Sie dann bei eingeschaltetem Subwoofer die Taste **ID SET** auf der Rückseite der Einheit 5 Sekunden lang gedrückt.



- Der kabellose Subwoofer verfügt über eine eingebaute Empfangsantenne. Schützen Sie das Gerät vor Wasser und Feuchtigkeit.
- Um eine optimale Wiedergabeleistung zu erzielen, achten Sie darauf, dass um den Subwoofer herum keine Gegenstände stehen, die die Funkverbindung beeinträchtigen könnten.

WANDHALTERUNG MONTIEREN

1. Bringen Sie die Halterungsbolzen an der Rückseite des Geräts an, und drehen Sie sie zum Befestigen im Uhrzeigersinn.

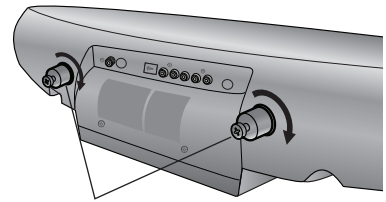

Halterungsbolzen (2 St.) (im Lieferumfang enthalten)

2. Bringen Sie die Wandhalterung so an der Wand an, dass der Pfeil darauf nach oben zeigt. Befestigen Sie die Halterung mit 4 Schrauben (nicht im Lieferumfang enthalten).

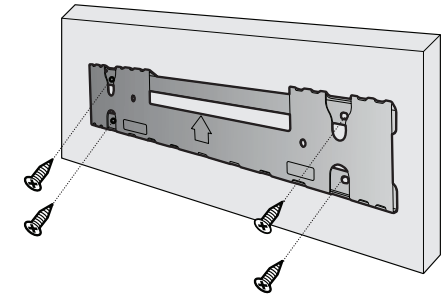

3. Bringen Sie das Gerät (mit installierten Halterungsbolzen) an die entsprechenden Bohrungen der Wandhalterung an. Achten Sie darauf, dass die Halterungsbolzen ganz unten im Loch sind, um eine sichere Installation zu gewährleisten.

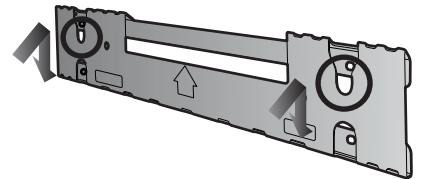

4. Die Wandmontage ist damit abgeschlossen.

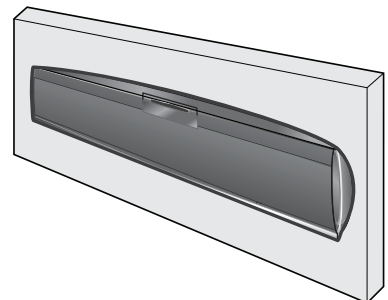

- Befestigen Sie das Heimkino-System sicher an der Wand, so dass es nicht herunterfallen kann. Andernfalls kann es zu Verletzungen oder zu Schäden am Gerät kommen.
- Stellen Sie nach der Wandmontage des Heimkino-Systems sicher, dass Kinder die Verbindungskabel nicht herausziehen können, da das Gerät sonst möglicherweise herunterfallen kann.

Anschließen

VIDEO-AUSGANG AN TV-GERÄT ANSCHLIESSEN

Wählen Sie eine der 3 Methoden für den Anschluss des TV-Gerätes.

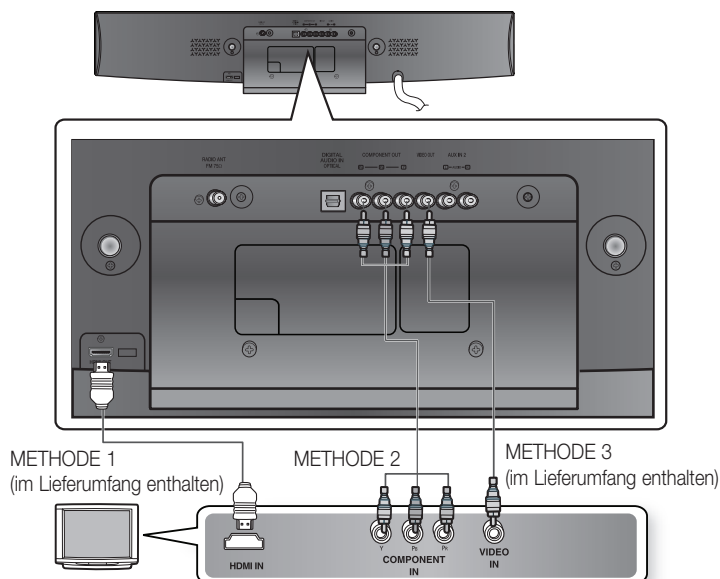

METHODE 1 : HDMI

Verbinden Sie die das HDMI-Kabel (nicht im Lieferumfang enthalten) mit dem HDMI-Ausgangskonnektor (HDMI OUT) auf der Rückseite des Hauptgerätes und dem HDMI-Eingangskonnektor (HDMI IN) des TV-Gerätes.

METHODE 2 : Component Video

Wenn Ihr TV-Gerät Component-Video-Eingänge hat, verbinden Sie ein Component-Video-Kabel (nicht im Lieferumfang enthalten) mit dem Component-Videoausgang (Pr, Pb und Y) auf der Rückseite des Hauptgerätes mit dem Component Videoeingang am TV-Gerät.

METHODE 3 : Composite Video

Verbinden Sie die Buchse VIDEO OUT auf der Rückseite des Hauptgerätes mit der Buchse VIDEO IN des TV-Gerätes.



- Folgende Auflösungen sind für die HDMI-Übertragung verfügbar: 480p, 576p, 720p, 1080i/1080p.
- Das Gerät gibt Signale über die Component-Ausgänge im Modus Interlace-Scan (576i, 480i) aus.
- Bei Verwendung eines HDMI-Kabels zum Anschluss an ein Samsung-TV-Gerät kann das Heimkino-System über die Fernbedienung des TV-Gerätes gesteuert werden. (Nur möglich mit SAMSUNG-TV-Geräten, die Anynet+ (HDMI-CEC) unterstützen.)
- Bitte prüfen Sie das **Anynet+** Logo (Falls Ihr TV-Gerät über das **Anynet+** Logo verfügt, so wird die Funktion Anynet+ unterstützt.)
- Wenn ein HDMI-TV-Gerät angeschlossen ist, werden keine Composite- und Component-Videosignale ausgegeben.

Automatische HDMI-Erkennung

Wenn in eingeschaltetem Zustand ein HDMI-Kabel an den Player angeschlossen wird, schaltet der Videoausgang automatisch auf HDMI-Modus um.

• HDMI (High Definition Multimedia Interface)

HDMI ist eine Schnittstelle für die digitale Übertragung von Video- und Audiodaten über einen einzigen Anschluss.

Über HDMI liefert das DVD Home Cinema ein digitales Bild- und Tonsignal, das von einem Fernsehgerät mit HDMI-Eingang verlustfrei wiedergegeben wird.

• Beschreibung der HDMI-Verbindung

HDMI-Anschluss: Unterstützt sowohl Videodaten als auch digitale Audiodaten.

- HDMI sendet ein rein digitales Signal an das Fernsehgerät.
- Wenn das Fernsehgerät HDCP (High-bandwidth Digital Content Protection) nicht unterstützt, wird nur ein weißes Rauschen auf dem Bildschirm angezeigt.

• Warum setzt Samsung auf HDMI?

Analoge Fernsehgeräte erfordern ein analoges Video-/Audiosignal. Bei Wiedergabe einer DVD werden jedoch digitale Daten an das Fernsehgerät übertragen. Deshalb ist entweder ein Digital-Analog-Wandler (im DVD Home Cinema) oder ein Analog-Digital-Wandler (im Fernsehgerät) erforderlich. Bei der Konvertierung nimmt die Bildqualität durch Rauschen und Signalverlust ab. Die HDMI-Technologie hingegen macht die D/A-Konvertierung überflüssig und überträgt ein rein digitales Signal vom Player zum Fernsehgerät.

• Was ist HDCP?

HDCP (High-band width Digital Content Protection) ist ein Kopierschutzverfahren für DVD-Inhalte, die über HDMI wiedergegeben werden. Es ermöglicht eine sichere digitale Verbindung zwischen einer Videoquelle (PC, DVD usw.) und einem Anzeigerät (Fernsehgerät, Projektor usw.). Der Inhalt wird im Quellgerät verschlüsselt, um unberechtigtes Kopieren zu verhindern.

• Was ist Anynet+?

Anynet+ ist eine bequeme Funktion, mit deren Hilfe Sie dieses Gerät mit der Fernbedienung von Samsung-Fernsehgeräten bedienen können, sofern das Fernsehgerät Anynet+ unterstützt.

- Wenn Ihr Fernsehgerät von Samsung das  Logo aufweist, wird die Anynet+-Funktion unterstützt.
- Wenn Sie den Player einschalten und eine Disk einlegen, startet der Player die Wiedergabe, und das Fernsehgerät schaltet automatisch auf HDMI um.
- Wenn Sie den Player einschalten und bei eingelegter Disk die Taste „Play“ (Wiedergabe) drücken, schaltet sich das Fernsehgerät sofort ein und wechselt in den HDMI-Modus.

Anschließen

HDMI-FUNKTION

Wahl der Auflösung

Mit dieser Funktion kann der Benutzer die Bildschirmauflösung für die HDMI-Ausgabe wählen.

Im Stopp-Modus die Taste **SD/HD** (Standard Definition/High Definition) auf der Fernbedienung drücken und gedrückt halten.

- Für die HDMI-Ausgabe verfügbare Auflösungen sind 576p (480p), 720p, 1080i/1080p.
- SD (Standard Definition) bezeichnet die Auflösung 576p (480p) HD (High Definition) hingegen 720p, 1080i/1080p.



- Wenn das TV-Gerät die eingestellte Auflösung nicht unterstützt, können Sie das Bild nicht richtig sehen.
- Wenn ein HDMI-TV-Gerät angeschlossen ist, werden keine Composite- und Component-Videosignale ausgegeben.
- Weitere Informationen dazu, wie die Videoeingabequelle des TV-Gerätes ausgewählt wird, finden Sie im Handbuch Ihres TV-Gerätes.

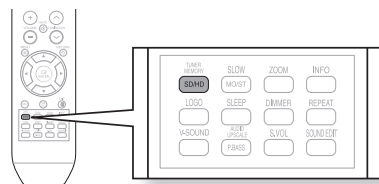

Was ist HDMI (High Definition Multimedia Interface)?

Das Gerät liefert DVD-Videosignale digital ohne vorherige Konvertierung in analoge Signale. Durch Anschluss der Videoquelle an das TV-Gerät über ein HDMI-Kabel können Sie ein schärferes Bild erhalten.

Verwendung von Anynet+ (HDMI-CEC)

Anynet+ ist eine Funktion, die es Ihnen ermöglicht über eine SAMSUNG-TV-Fernbedienung andere Samsung-Geräte zu steuern. Anynet+ kann verwendet werden, um dieses Heimkino mithilfe eines HDMI-Kabels an ein SAMSUNG-TV-Gerät anzuschließen. (Dies ist möglich mit SAMSUNG-TV-Geräten, die Anynet+ unterstützen.)

1. Schließen Sie das Hauptgerät des Heimkinos über ein HDMI-Kabel an ein Samsung-TV-Gerät an. (Siehe Seite 18)
2. Stellen Sie die Funktion Anynet+ Ihres TV-Gerätes ein. (Weitere Informationen finden Sie im Handbuch Ihres TV-Gerätes.)
 - Sie können das Heimkino mithilfe der Fernbedienung ihres TV-Gerätes bedienen. (Verfügbare TV-Tasten: ◀, ▶, ◻, ◂, ▸, ▲, ▼ und ◀▶, ◻, ◂◻ -Tasten)

Mit Anynet+

können Sie dieses Gerät bedienen, Ihr TV-Gerät anschalten oder einen Videoclip anschauen, indem Sie einfach die Wiedergabetaste auf der Fernbedienung Ihres Samsung-TV-Gerätes drücken.



Auswahl des TV-Gerätes

Drücken Sie die Taste „Anynet+“ an Ihrer Fernbedienung, um die Funktion „Anynet+ (HDMI-CEC)“ zu aktivieren.

- **Receiver : On** : Sie können den Ton über das Heimkino-System hören.
- **Receiver : Off** : Sie können den Ton über das TV-Gerät hören.

Auswahl des Heimkinos

Wählen Sie **THEATER to connect** (Heimkino anschließen), und legen Sie eine der folgenden Optionen fest:

- **View TV** : Wenn die Funktion „Anynet+ (HDMI-CEC)“ aktiviert ist und Sie „View TV“ (Fernseher) auswählen, schaltet das Heimkino automatisch in den Modus „Digital In“ (Digitaleingang).
- **Theater Menu** : Öffnet die Einstellungsmöglichkeiten des Menüs Home Theater.
- **Theater Operation** : Hier werden die Informationen zur Disk-Wiedergabe des Heimkino-Systems angezeigt.
Öffnet das Menü Home Theater zum Einstellen von Titel, Kapitel und Untertitel.
- **Receiver : On** : Sie können den Ton über das Heimkino-System hören.
- **Receiver : Off** : Sie können den Ton über das TV-Gerät hören.



- Wenn Sie den Fernsehton über „Digital In“ hören wollen, während Sie „View TV“ ausgewählt haben, müssen Sie das Fernsehgerät und das Heimkino mit dem optischen Kabel verbinden.

AUX 1 : Anschluss einer externen Komponente/eines MP3-Players

Komponenten wie beispielsweise ein MP3-Player

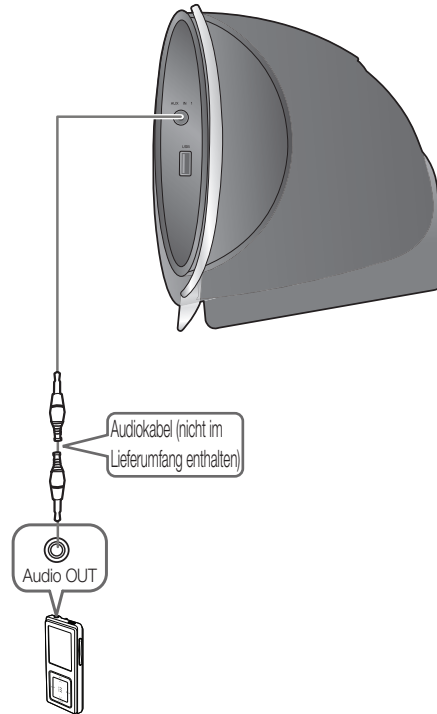

1. AUX (Audio) Eingang 1 am Heimkino mit dem Audio-Ausgang an der externen Komponente/am MP3-Player verbinden.
2. Drücken Sie die Taste **AUX** auf der Fernbedienung, um den Eingang **AUX 1** zu wählen.
 - Sie können auch die **FUNCTION**-Taste am Hauptgerät verwenden.
Der Moduswechsel erfolgt folgendermaßen :
DVD/CD → D.IN → AUX 1 → AUX 2 → USB → BT AUDIO → FM.

Anschließen

VERBINDEN DES AUDIOANSCHLUSSES VON EXTERNEN KOMPONENTEN (FORTSETZUNG)

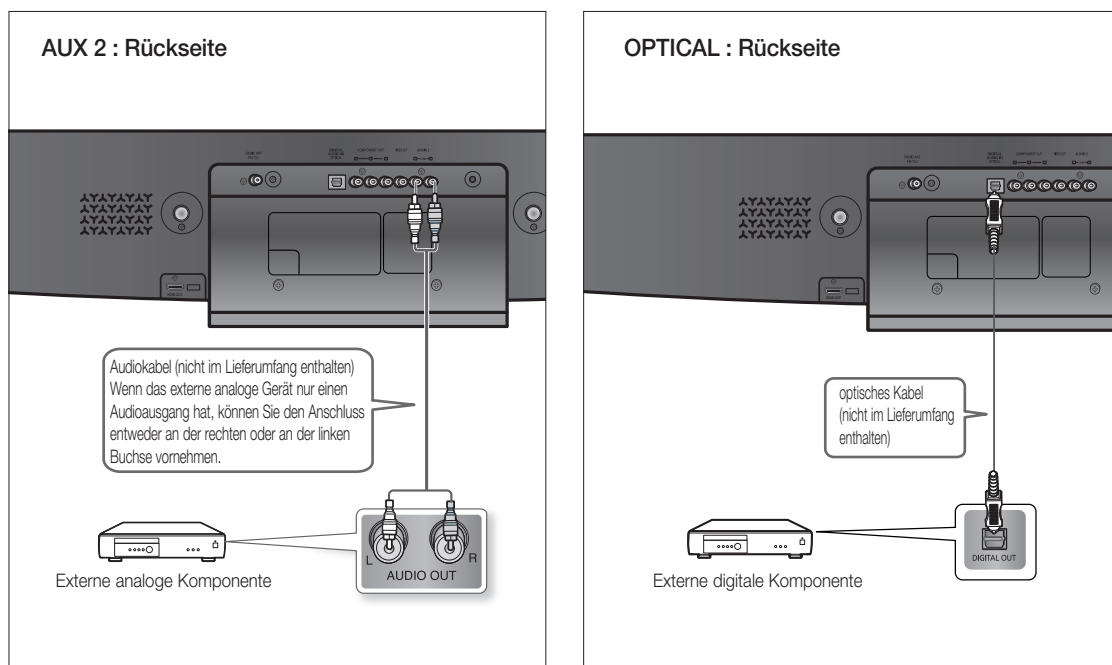

AUX 2 : Ein externes Analoggerät anschließen

Ein Beispiel für ein analoges Gerät ist ein Videorekorder.

1. Verbinden Sie den Eingang AUX IN 2 (Audio) am Heimkino-System mit dem Ausgang Audio Out des externen Analoggerätes.
 - Achten Sie darauf, dass die Farben der Steckverbinder übereinstimmen.
2. Drücken Sie die Taste **AUX** auf der Fernbedienung, um den Eingang **AUX 2** zu wählen.
 - Sie können stattdessen auch die Taste **FUNCTION** am Gerät verwenden.
Der Modus wechselt in folgender Reihenfolge :
DVD/CD → D.IN → AUX 1 → AUX 2 → USB → BT AUDIO → FM.



- Sie können den Videoausgang des Videorekorders mit dem Fernsehgerät und die Audioausgänge des Videorekorders mit dem Blu-ray-Heimkino verbinden.

OPTICAL (Optisch): Anschließen eines digitalen externen Geräts

Digitale Geräte sind z. B. ein Kabelreceiver oder ein Satellitenempfänger (Set-Top-Box).

1. Verbinden Sie den digitalen Eingang (OPTICAL) des Players mit dem digitalen Ausgang des jeweiligen externen digitalen Gerätes.
2. Drücken Sie die Taste **AUX** auf der Fernbedienung, um den Eingang **DIGITAL IN** zu wählen.
 - Sie können stattdessen auch die Taste **FUNCTION** (Funktion) am Gerät verwenden.
Der Modus wechselt in folgender Reihenfolge :
DVD/CD → D.IN → AUX 1 → AUX 2 → USB → BT AUDIO → FM.

ANSCHLIESSEN DER UKW-ANTENNE

1. Schließen Sie die mitgelieferte UKW-Antenne an den 75 Ω COAXIAL-Anschluss an.
2. Richten Sie den Antennendraht solange aus, bis Sie eine Stelle mit gutem Empfang gefunden haben, und befestigen Sie ihn dann an einer Wand oder einer anderen stabilen Oberfläche.

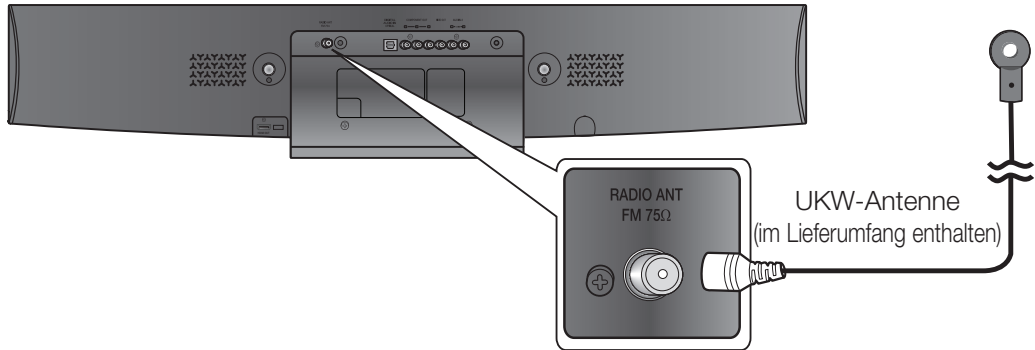

-  ■ Dieses Gerät empfängt keine MW-Sender.

Vor Einsatz des Heimkinos

Die Fernbedienung des DVD Heimkinos kann zur Fernbedienung von Samsung-TV-Geräten verwendet werden.

1. Verbinden Sie das Netzkabel der Haupteinheit mit einer Steckdose.



2. Zum Bedienen des DVD-Heimkinos drücken Sie die Taste **DVD RECEIVER**.

3. Drücken Sie die Taste **FUNCTION** an der Haupteinheit oder **DVD** auf der Fernbedienung zur Auswahl des Modus DVD/CD.

4. Zum Auswählen des Fernsehmodus die Taste **TV** drücken.

5. Drücken Sie die Taste **POWER**, um Ihren Samsung-Fernseher mit dieser Fernbedienung einzuschalten.

6. Drücken Sie die **TV/VIDEO**-Taste, um den VIDEO-Modus zu wählen.

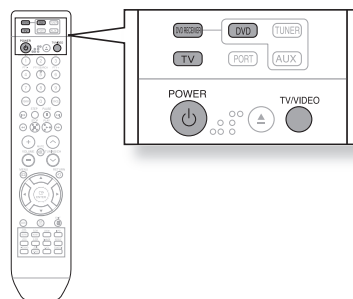

Auswählen des Videoformats

Halten Sie bei ausgeschaltetem Gerät die Taste **Nummerntaste 7** auf der Fernbedienung länger als **5 Sekunden** gedrückt.

- Das Videoformat ist standardmäßig auf "PAL" eingestellt.
- Im Display erscheint "NTSC" bzw. "PAL". Drücken Sie nun die Taste Nummerntaste 7 kurz, um "NTSC" oder "PAL" auszuwählen.
- Die Videoformatnormen sind von Land zu Land verschieden.
- Für eine optimale Wiedergabe muss das Videoformat der Disk mit dem Videoformat Ihres TV-Gerätes übereinstimmen.

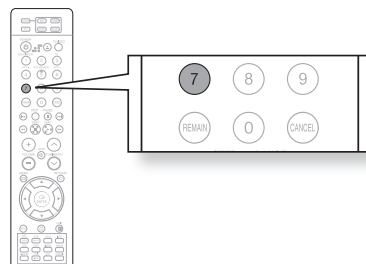

Wiedergabe

DISK-WIEDERGABE



1. Drücken Sie die **Auswurfaste** (⏏) um die Auswurfschachtabdeckung zu öffnen.
2. Legen Sie die Disk vertikal in das Diskfach ein.
 - Legen Sie vorsichtig eine Disk in das Fach ein, das Etikett zeigt dabei nach oben.
3. Klicken Sie auf die Taste **PLAY** (▶), um die Lade zu schließen.
 - Die Wiedergabe beginnt automatisch.

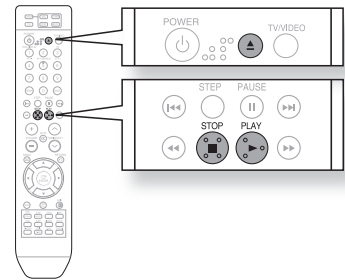

Um die Wiedergabe anzuhalten, drücken Sie **STOP** (⏏) bei laufender Disk.

- Wenn Sie die Taste einmal drücken, wird **PRESS PLAY** angezeigt und die Stelle, an der die Wiedergabe angehalten wurde, gespeichert. Wenn Sie die **PLAY** (▶)- oder **ENTER**-Taste drücken, wird die Wiedergabe an der Stelle fortgesetzt, an der sie unterbrochen wurde. (Diese Funktion ist nur bei DVDs möglich.)
- Wenn Sie die Taste zweimal drücken, wird **STOP** eingeblendet. Durch Drücken der Taste **PLAY** (▶) beginnt die Wiedergabe von vorn.

Um die Wiedergabe vorübergehend anzuhalten, drücken Sie die **PAUSE** (⏏)-Taste bei laufender Disk.

- Um mit der Wiedergabe fortzufahren, drücken Sie **PLAY** (▶) erneut.



- Je nach Inhalt der Disk kann der am Anfang eingeblendete Disk-Bildschirm unterschiedlich aussehen.
- Raubkopien können im Player eventuell nicht abgespielt werden. Falls doch, verstößt dies gegen die CSS (Content Scrambling System: ein Kopierschutz-System)-Empfehlungen.
- Üben Sie keine Kraft auf die Abdeckung aus und ziehen Sie sie nicht heraus. Sie könnte beschädigt werden.

Wiedergabe

MP3/WMA-CD-WIEDERGABE

Abgespielt werden können Daten-CDs (CD-R, CD-RW), die im MP3/WMA-Format codiert sind.



1. Legen Sie die MP3/WMA-Disk ein.
 - Der MP3/WMA-Menübildschirm erscheint, und die Wiedergabe beginnt.
 - Das Aussehen des Menüs hängt von der MP3/WMA-Disk ab.
 - Dateien im Format WMA-DRM können nicht abgespielt werden.
2. Wählen Sie im Stopp-Modus mit ▲, ▼, ◀, ▶ ein Album aus, und drücken Sie die **ENTER**-Taste.
 - Mit ▲, ▼ wählen Sie den Titel aus.
3. Drücken Sie ▲, ▼, ◀, ▶ zur Auswahl eines anderen Albums und anschließend **ENTER**.
4. Um die Wiedergabe anzuhalten, drücken Sie die **STOP** (■)-Taste.

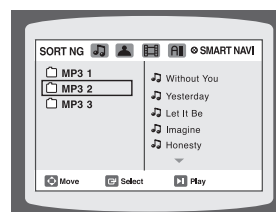
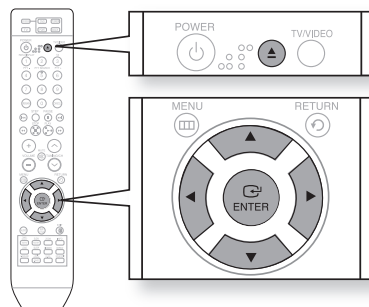

- In Abhängigkeit vom Aufnahmemodus lassen sich manche MP3/WMA-CDs nicht abspielen.
- Das Inhaltsverzeichnis einer MP3/WMA-CD hängt davon ab, in welchem Format die MP3/WMA-Titel auf der CD vorliegen.

Abspielen einer Datei aus dem Menü

- Drücken Sie im Modus STOP die Taste ▲, ▼, ◀, ▶, und wählen Sie das gewünschte Symbol aus dem oberen Teil des Menüs.

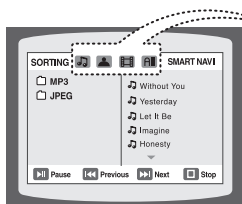

- Symbol für Musikdatei** : Zum ausschließlichen Abspielen von Musik wählen Sie das Symbol .
- Symbol für Bilddatei** : Zur ausschließlichen Wiedergabe von Bildern wählen Sie das Symbol .
- Symbol für Film** : Zur Wiedergabe von Filmen wählen Sie das Symbol .
- Symbol „Alle Dateien“** : Wählen Sie das Symbol , wenn Sie alle Dateien anzeigen möchten.

WIEDERGABE VON JPEG-DATEIEN

Bilder, die mit einer Digitalkamera oder einem Camcorder aufgenommen wurden, oder JPEG-Dateien auf einem PC können auf einer CD gespeichert und anschließend auf diesem DVD-Player wiedergegeben werden.

Rotations-/Flip-Funktion



Drücken Sie die Richtungstasten ▲, ▼, ◀, ▶ während der Wiedergabe.

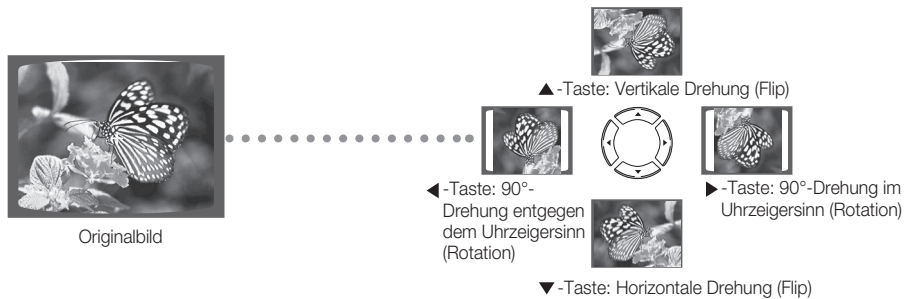
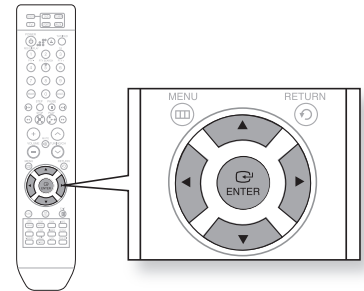

- Die maximale Auflösung für dieses Produkt beträgt 5120 x 3480 (bzw. 19,0 MPixel) für Standard-JPEG-Dateien und 2048 x 1536 (bzw. 3,0 MPixel) für progressive Bilddateien.
- Wenn eine JPEG-Datei abgespielt wird, wird der Modus automatisch in den 576p/480p-Modus konvertiert, wenn die Bildschirmauflösung der HDMI-Ausgabe 720p/1080i/1080p beträgt.

Wiedergabe

DIVX-WIEDERGABE

Die auf dieser Seite beschriebenen Funktionen betreffen die Wiedergabe von DivX-codierten Disks.

Vor-/Zurückspringen

Drücken Sie während der Wiedergabe die Tasten **◀◀, ▶▶**.

- Durch Drücken von **▶▶** gelangen Sie zur nächsten Datei, wenn mehr als 2 Dateien auf der Disk vorhanden sind.
- Durch Drücken von **◀◀** gelangen Sie zur vorherigen Datei, wenn mehr als 2 Dateien auf der Disk vorhanden sind.

Zeitraffer

Zur schnelleren Wiedergabe der DVD während der Wiedergabe **◀◀** oder **▶▶** drücken.

- Bei jedem Drücken der Tasten ändert sich die Wiedergabegeschwindigkeit wie folgt:
2x → 4x → 8x → 32x → Normal.

Funktion zum Überspringen von 5 Minuten

Drücken Sie während der Wiedergabe die Tasten **◀, ▶**.

- Die Wiedergabe überspringt bei Betätigung der Taste **▶** 5 Minuten.
- Die Wiedergabe springt bei Betätigung der Taste **◀** 5 Minuten zurück.

Audioanzeige

Drücken Sie die **AUDIO**-Taste.

- Verfügt die Disk über mehrere Audio-Sprachen, können Sie diese auswählen.
- Bei jedem Tastendruck wechselt die Auswahl zwischen **AUDIO (1/N, 2/N ...)** und **👉**.

👉 ■ **👉** wird angezeigt, wenn es auf der Disk eine unterstützte Sprache gibt.

Anzeige von Untertiteln

Drücken Sie die **SUBTITLE**-Taste.

- Bei jedem Tastendruck wechselt die Auswahl zwischen **SUBTITLE (1/N, 2/N ...)** und **SUBTITLE OFF**.
- Wenn die Disk nur eine Untertiteldatei besitzt, wird diese automatisch wiedergegeben.
- Weitere Informationen zur Verwendung von Untertiteln bei DivX-codierten Disks finden Sie unter Punkt 2 (Untertitelfunktion) auf der nächsten Seite.

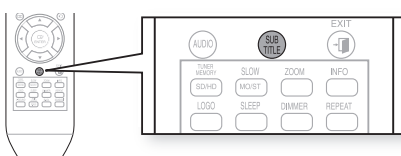
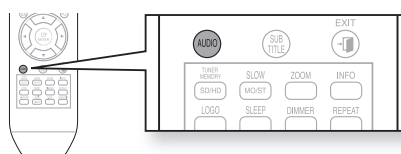
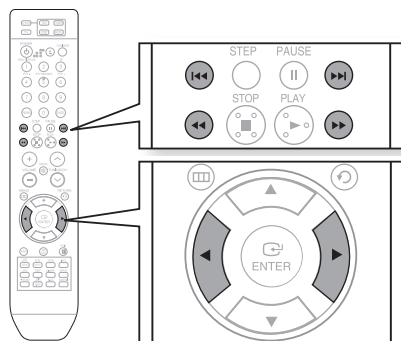

Wenn die Disk mehr als eine Untertiteldatei enthält

Befinden sich auf der Disk mehrere Dateien für Untertitel, so können die Standartuntertitel vom Film abweichen, Sie müssen dann die Untertitelsprache so wählen:

1. Drücken Sie im gestoppten Zustand die Tasten ▲, ▼, wählen Sie auf dem Bildschirm den gewünschten Untertitel (☰), und bestätigen Sie mit der Taste **ENTER**.
2. Wenn Sie die gewünschte DivX-Datei auf dem Bildschirm aussuchen, wird der Film normal wiedergegeben.

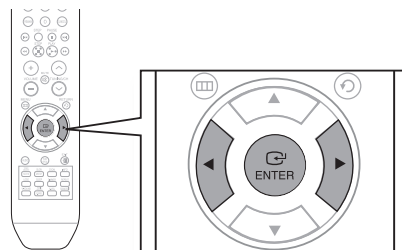

DivX (Digital internet video eXpress)

Das Videoformat DivX wurde von Microsoft auf der Basis der MPEG4-Kompressionstechnologie entwickelt, um Audio- und Videodaten über das Internet in Echtzeit bereitstellen zu können.

Zur Kodierung von Video wird MPEG4 genutzt, für Audiomaterial hingegen MP3; somit erhalten die Benutzer einen Film in DVD-gleicher Audio- und Videoqualität.

1. Unterstützte Formate

Das Produkt liefert die folgenden Medienformate. Falls Video- und Audioformate nicht unterstützt werden, kann es zu Problemen wie Zerbildern oder fehlendem Klang führen.

Unterstützte Videoformate

Format	AVI	WMV
Unterstützte Version	DivX3.11~DivX5.1, XviD	V1/V2/V3/V7

Unterstützte Audioformate

Format	MP3	WMA	AC3
Bitrate	80–384 kbit/s	56–128 kbit/s	128–384 kbit/s
Sample-Frequenz	44,1 kHz		44,1/48 kHz

- Seitenverhältnis: Obwohl die Standardauflösung unter DivX 640x480 Pixel (4:3) beträgt, unterstützt dieses Produkt bis zu 800x600 Pixel (16:9). Auflösungen des TV-Bildschirms über 800 werden nicht unterstützt.
- Wenn Sie eine Disk mit einer Sampling-Frequenz von über 48 kHz oder 320 kbit/s abspielen, kann auf dem Bildschirm ein Zittern entstehen.

2. Erfassung

- Sie sollten bereits mit dem Extrahieren und Editieren von Videos vertraut sein, um diese Funktion richtig verwenden zu können.
- Um die Überschriftfunktion zu verwenden, speichern Sie die Überschriftdatei (*.smi) im gleichen Ordner mit demselben Dateinamen wie die DivX-Datei (*.avi).
Beispiel: Stammverzeichnis Samsung_007CD1.avi
Samsung_007CD1.smi
- Sie können bis zu 60 alphanumerische (oder 30 ostasiatische; 2 Byte Charaktere wie Koreanisch und Chinesisch) Zeichen für den Dateinamen verwenden.
- Von DivX® zertifiziert
- Die Wiedergabe aller DivX®-Videoversionen (einschließlich DivX® 6) erfolgt mit der standardmäßigen Wiedergabefunktion für DivX®-Multimedia-Dateien.

Wiedergabe

WIEDERGABEFUNKTION

Anzeigen von Disk-Informationen



Sie können Wiedergabeinformationen der Disk auf dem Fernsehbildschirm anzeigen.

Drücken Sie die **INFO**-Taste.



- Je nach Art der Disk kann das eingeblendete Disk-Informationenfeld unterschiedlich aussehen.
- Je nach Disk können Sie auch DTS, DOLBY DIGITAL oder PRO LOGIC auswählen.

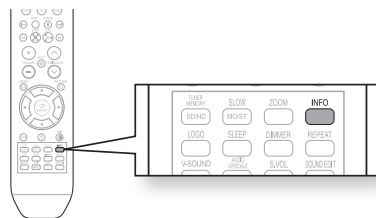

 **erscheint auf dem Fernsehbildschirm!**

Wenn dieses Symbol auf dem Fernsehbildschirm beim Drücken einer Taste erscheint, ist die gewünschte Funktion für die derzeit laufende Disk nicht möglich.



Überprüfen der verbleibenden Zeit



Drücken Sie die **REMAIN**-Taste.

- Sie können die gesamte und verbleibende Wiedergabezeit des aktuellen Titels oder Kapitels anzeigen lassen.

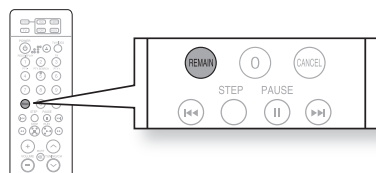

Jedes Mal, wenn die Remain-Taste gedrückt wird



TITLE ELAPSED → **TITLE REMAIN** → **CHAPTER ELAPSED** → **CHAPTER REMAIN**



GROUP ELAPSED → **GROUP REMAIN** → **TRACK ELAPSED** → **TRACK REMAIN**



TRACK ELAPSED → **TRACK REMAIN** → **TOTAL ELAPSED** → **TOTAL REMAIN**



TRACK REMAIN → **TRACK ELAPSED**

Zeitraffer



Drücken Sie die ◀◀, ▶▶ -Taste.

- Bei jedem Drücken der Taste während der Wiedergabe ändert sich die Wiedergabegeschwindigkeit wie folgt:

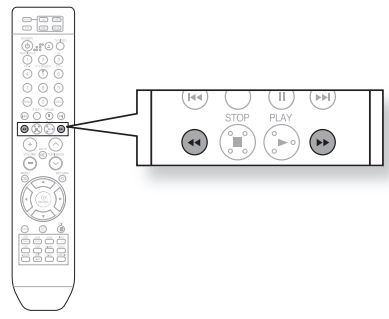

- Bei der Zeitrafferwiedergabe einer CD oder MP3-CD wird der Ton nur in 2facher Geschwindigkeit wiedergegeben, nicht aber in 4facher, 8facher und 32facher Geschwindigkeit.

Zeitlupe



Drücken Sie die SLOW-Taste.

- Jedes Mal, wenn die Taste bei laufender DVD gedrückt wird, ändert sich die Wiedergabegeschwindigkeit wie folgt:

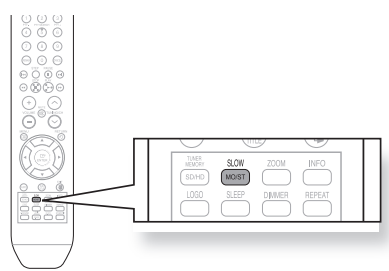
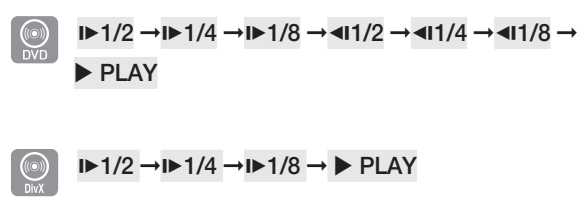

- Bei langsamer Wiedergabe ist kein Ton zu hören.
- Die Zeitlupenwiedergabe rückwärts funktioniert nicht bei DivX-Titeln.

Überspringen von Szenen und Musikstücken



Drücken Sie die ◀◀, ▶▶ -Taste.

- Bei jedem Drücken der jeweiligen Taste während der Wiedergabe erfolgt die Wiedergabe des vorigen bzw. nächsten Kapitels, Titels oder Verzeichnisses (bzw. Datei).
- Kapitel können nicht nacheinander übersprungen werden.

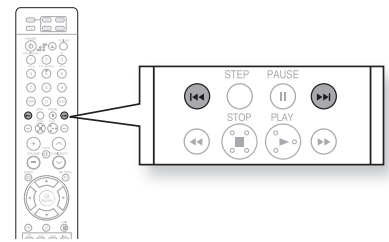

Wiedergabe

WIEDERGABEFUNKTION (FORTSETZUNG)

Wiedergabe-Wiederholung



Mit der Wiederholungsfunktion können Sie ein Kapitel, einen Titel, einen Track (Musikstück) oder ein Verzeichnis (MP3-Datei) wiedergegeben wiedergeben.

Drücken Sie die **REPEAT**-Taste.

- Jedes Mal, wenn die Taste bei laufender DVD gedrückt wird, ändert sich der Modus der Wiedergabe-Wiederholung wie folgt:

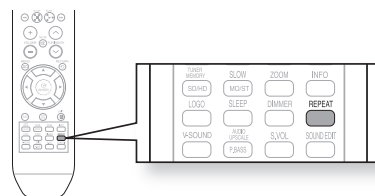

REPEAT : CHAPTER → **REPEAT : TITLE** → **REPEAT : OFF**



REPEAT : TRACK → **REPEAT : GROUP** → **REPEAT : OFF**



REPEAT : TRACK → **REPEAT : DISC** → **REPEAT : OFF**



REPEAT : OFF → **REPEAT : RANDOM** → **REPEAT : TRACK** → **REPEAT : DIR**
→ **REPEAT : DISC** → **REPEAT : OFF**

Optionen der Wiedergabe-Wiederholung

CHAPTER : Das gewählte Kapitel wird wiederholt.

TITLE : Der gewählte Titel wird wiederholt.

GROUP : Die gewählte Gruppe wird wiederholt.

RANDOM : Die Tracks werden in zufälliger Reihenfolge abgespielt. (Ein Track, der bereits gespielt wurde, kann auch wiederholt werden.)

TRACK : Der gewählte Track wird wiederholt.

DIR : Sämtliche Tracks im gewählten Ordner werden wiederholt.

DISC : Die ganze Disk wird wiederholt.

OFF : Die Wiedergabe-Wiederholung wird abgebrochen.

So wählen Sie den Wiedergabe-Wiederholungsmodus im Disk-Informationsfeld



- Drücken Sie die **INFO**-Taste zweimal.
- Drücken Sie die Richtungstaste **▶**, um zum Symbol für die WIEDERGABE-WIEDERHOLUNG (↻) zu gelangen.
- Drücken Sie die Richtungstaste **▼**, um den gewünschten Modus auszuwählen.
 - Wiederholen Sie zur Auswahl eines anderen Albums oder Tracks die Schritte 2 und 3.
- Drücken Sie die **ENTER**-Taste.

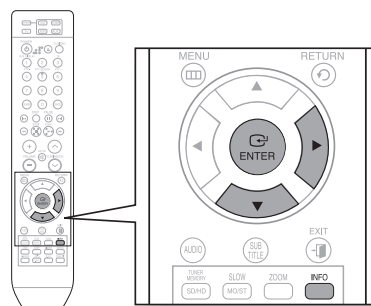

OFF → **A-** → **CHAP** → **TITLE** → **OFF**



OFF → **A-** → **TRACK** → **DISC** → **OFF**



- Bei Disks der Formate DivX, MP3 und JPEG können Sie die Wiederholungsfunktion nicht aus dem Informationsfeld auswählen.

A-B-Wiedergabe-Wiederholung



Sie können einen bestimmten Abschnitt einer DVD wiederholt abspielen.

1. Drücken Sie die **INFO**-Taste zweimal.
2. Drücken Sie die Richtungstaste **▶**, um zum Symbol für die WIEDERGABE-WIEDERHOLUNG (↺) zu gelangen.
3. Drücken Sie die Richtungstaste **▲, ▼**, um **A-** auszuwählen, und drücken Sie anschließend die **ENTER**-Taste am Anfang des gewünschten Abschnitts.
 - Durch Drücken der **ENTER**-Taste wird die gewählte Stelle gespeichert.
4. Drücken Sie die **ENTER**-Taste am Ende des gewünschten Abschnitts.
 - Daraufhin wird der Abschnitt wiederholt.

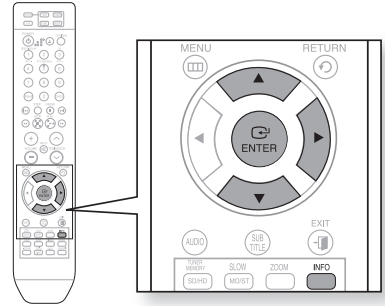

DVD ◀ EN 1/3 OFF/ 02 ↺ A - B
A TO B REPEAT ON

➤ Um mit der normalen Wiedergabe fortzufahren, drücken Sie die Richtungstasten **▲, ▼** und **↺**.



- Die A-B-Wiederholfunktion ist bei DivX, MP3 und JPEG-Disks nicht möglich.

Step-Funktion



Drücken Sie die **STEP**-Taste.

- Bei jedem Tastendruck wird die jeweilige Szene um ein Einzelbild weiter geschaltet.

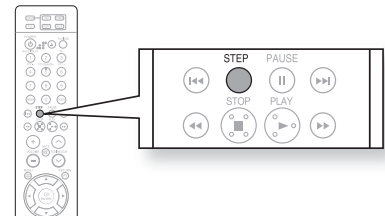

- Bei Zeitlupenwiedergabe gibt es keinen Ton.

Wiedergabe

WIEDERGABEFUNKTION (FORTSETZUNG)

Angle-Funktion



Mithilfe dieser Funktion können Sie ein und dieselbe Szene aus mehreren Blickwinkeln betrachten.

1. Drücken Sie die **INFO**-Taste.
2. Drücken Sie die Richtungstaste **▶**, um zum **ANGLE** ()-Symbol zu gelangen..
3. Drücken Sie die Richtungstasten **▲**, **▼** oder Nummertasten, um den gewünschten Blickwinkel auszuwählen.
 - Bei jedem Tastendruck wechselt der Blickwinkel wie folgt :

 1/3 →  2/3 →  3/3 →  1/3

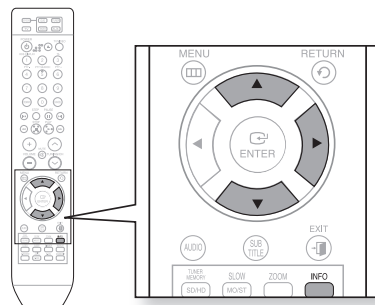

- Die Angle-Funktion ist nur bei Disks möglich, auf denen mehrere Blickwinkel aufgezeichnet sind.

Zoom-Funktion (Bildausschnittsvergrößerung)



Mithilfe dieser Funktion können Sie einen bestimmten Bildausschnitt vergrößern.

1. Drücken Sie die **ZOOM**-Taste.
2. Drücken Sie die Richtungstasten **▲**, **▼**, **◀**, **▶**, um zu dem Ausschnitt, der vergrößert werden soll, zu gelangen.
3. Drücken Sie die **ENTER**-Taste.
 - Bei jedem Tastendruck wechselt die Zoomstufe wie folgt:

ZOOM X 1.5 → **ZOOM X 2** → **ZOOM X 3**
→ **ZOOM OFF**

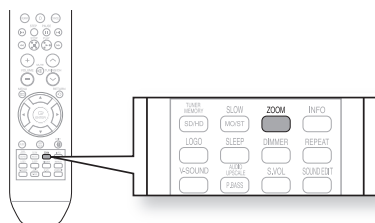

Bonusgruppe



Manche DVD-Audio-Disks enthalten zusätzlich eine „Bonusgruppe“, die durch Eingabe einer vierstelligen Schlüsselnummer wiedergegeben werden kann. Nähere Informationen und die Schlüsselnummer entnehmen Sie bitte der Disk-Verpackung.

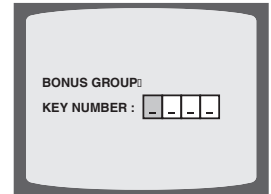

Wenn Sie eine DVD-Audio abspielen, die eine Bonusgruppe enthält, erscheint automatisch der Eingabebildschirm für die Schlüsselnummer.



- Wenn Sie die Disk entnehmen, den Player ausschalten oder den Stecker ziehen, müssen Sie die Schlüsselnummer erneut eingeben.

Seiten blättern



Drücken Sie während der Wiedergabe die Taste ∇, \blacktriangle auf der Fernbedienung.

- Sie können das gewünschte Bild auf einer DVD-AUDIO, die Fotos enthält, auswählen.
- Je nach Herstellungsart lassen sich bei manchen Disks möglicherweise keine Bilder auswählen.

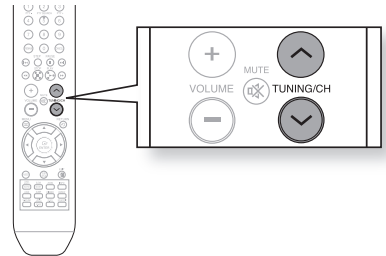

Auswahl der Audio-Sprache



1. Drücken Sie die Taste **INFO** zweimal.
2. Drücken Sie die Richtungstasten \blacktriangle, ∇ oder Nummertasten, um die gewünschte Audio-Sprache auszuwählen.
 - Je nach Anzahl der Sprachen auf einer DVD wird bei jedem Tastendruck eine andere Audio-Sprache (ENGLISCH, SPANISCH, FRANZÖSISCH etc.) gewählt.

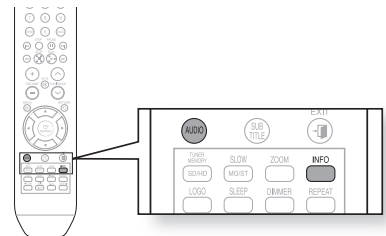

EN 1/3 → SP 2/3 → FR 3/3 → EN 1/3



- Um diese Funktion auszuwählen, können Sie auch die AUDIO-Tasten der Fernbedienung verwenden.
- Die Audio-Sprachfunktionen sind möglicherweise nicht bei allen Disktypen verfügbar.

Wiedergabe

WIEDERGABEFUNKTION (FORTSETZUNG)

Auswahl der Untertitelsprache



1. Drücken Sie die **INFO**-Taste zweimal.
2. Drücken Sie die Richtungstaste **▶**, um zum **UNTERTITEL** (☐)-Symbol zu gelangen.
3. Drücken Sie die Richtungstaste **▼** oder die Nummerntasten, um den gewünschten Untertitel auszuwählen.

EN 01/03 → SP 02/03 → FR 03/03 → OFF/03 →

EN 01/03

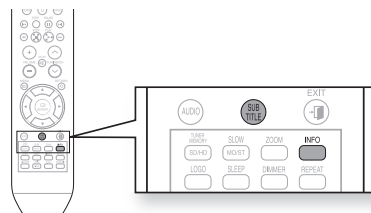

- Um diese Funktion auszuwählen, können Sie auch die Taste SUBTITLE der Fernbedienung verwenden.
- Die Untertitelfunktionen sind möglicherweise nicht bei allen Disktypen verfügbar.

Eine Szene/ein Musikstück direkt aufrufen



1. Drücken Sie die **INFO**-Taste.
2. Drücken Sie die Richtungstasten **▲**, **▼** oder Nummerntasten, um den gewünschten Titel oder Track (📁) auszuwählen und anschließend die **ENTER**-Taste.
3. Drücken Sie die Richtungstasten **◀**, **▶**, um zum Kapitel (📁)-Symbol zu gelangen.
4. Drücken Sie die Richtungstasten **▲**, **▼** oder Nummerntasten, um das gewünschte Kapitel auszuwählen, und anschließend die **ENTER**-Taste.
5. Drücken Sie die Richtungstasten **◀**, **▶**, um zum Zeitanzeige (🕒)-Symbol zu gelangen.
6. Drücken Sie die Nummerntasten, um den gewünschten Zeitpunkt auszuwählen, und anschließend die **ENTER**-Taste.

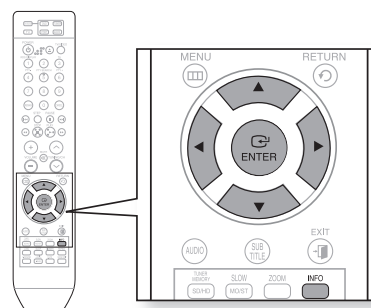

Drücken Sie die **Nummerntasten**.

- Die gewählte Datei wird wiedergegeben.
- Beim Abspielen einer MP3- oder JPEG-Disk können Sie nicht mit **▲**, **▼** zu einem Ordner springen.

Um zu einem Ordner zu springen, drücken Sie **STOP** (⏹) und dann **▲**, **▼**.

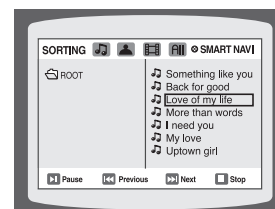

- Sie können auch mit **⏮**, **⏭** auf der Fernbedienung einen Titel, ein Kapitel oder einen Track nach Wunsch aufrufen.
- Bei bestimmten Disks kann der gewählte Titel oder Zeitpunkt möglicherweise nicht aufgerufen werden.

Benutzen des Disk-Menüs



Die Menüs dienen zur Wahl der Audio-Sprache, der Untertitel-Sprache, des Profils usw.

Der Inhalt der DVD-Menüs variiert von Disk zu Disk.

1. Drücken Sie die **MENU**-Taste im Stopp-Modus.
2. Drücken Sie die Richtungstasten **▲**, **▼**, um **Disc Menu** zu markieren, und anschließend die **ENTER**-Taste.
 - Wenn Sie ein Disk-Menü wählen, das von der Disk nicht unterstützt wird, erscheint die Meldung **This menu is not supported** (Dieses Menü wird nicht unterstützt) auf dem Bildschirm.
3. Drücken Sie die Richtungstasten **▲**, **▼**, **◀**, **▶**, um das gewünschte Element auszuwählen.
4. Drücken Sie die **ENTER**-Taste.

➤ Drücken Sie die **EXIT**-Taste, um den Einstellbildschirm zu verlassen.

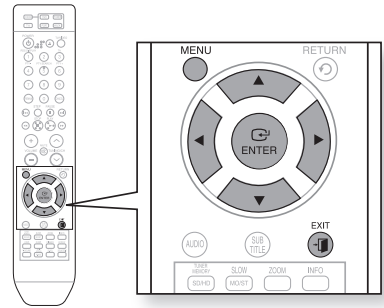

■ In Abhängigkeit von der Disk kann das Titel-Menü unterschiedlich aussehen.

Benutzen des Titel-Menüs



Bei DVDs, die mehrere Titel enthalten, können Sie den Titel der Filme anzeigen. Je nach Disk kann die Verfügbarkeit dieser Funktion variieren.

1. Drücken Sie die **MENU**-Taste im Stopp-Modus.
2. Drücken Sie die Richtungstasten **▲**, **▼**, um zu **Title Menu** zu gelangen.
3. Drücken Sie die **ENTER**-Taste.
 - Das Titelménü wird angezeigt.

➤ Drücken Sie die **EXIT**-Taste, um den Einstellbildschirm zu verlassen.

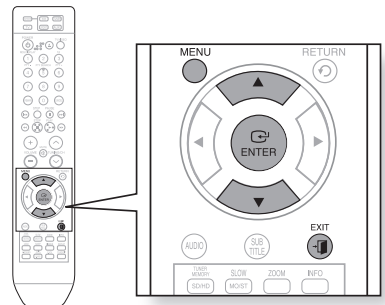

■ In Abhängigkeit von der Disk kann das Titel-Menü unterschiedlich aussehen.

Wiedergabe

BLUETOOTH VERWENDEN

Mit einem Bluetooth-Gerät können Sie Musik in hoher Stereo-Klangqualität genießen – ganz ohne störende Kabel.

Was ist Bluetooth?

Bluetooth ist ein Industriestandard, der beschreibt, wie Bluetooth-fähige Geräte über kurze Funkverbindungen einfach miteinander verbunden werden können.

- Je nach den Umgebungsbedingungen kann ein Bluetooth-Gerät Rauschen oder Fehlfunktionen verursachen.
 - Wenn das Empfangs-/Sendesystem eines Bluetooth-Geräts oder des Heimkino-Systems berührt wird.
 - Wenn elektrische Schwankungen infolge von Störungen durch Wände, Ecken oder Büroteiler verursacht werden.
 - Wenn elektrische Störungen durch Geräte, die auf demselben Frequenzband senden/empfangen, z. B. medizinische Geräte, Mikrowellen und Wireless LAN auftreten.
- Die Entfernung zwischen Heimkino-System und Bluetooth-Gerät sollte so gering wie möglich sein.
- Mit zunehmender Entfernung zwischen Heimkino-System und Bluetooth-Gerät nimmt die Empfangsqualität ab. Bei Überschreitung der Entfernungsgrenze wird die Funkverbindung unterbrochen.
- In Gebieten mit geringer Empfangsensibilität ist die Funktion der Bluetooth-Verbindung möglicherweise eingeschränkt.
- In einer hindernisfreien Umgebung hat das Heimkino-System einen Empfangsradius von 10 m. Die Verbindung wird automatisch unterbrochen, wenn dieser Radius überschritten wird. Selbst innerhalb dieses Radius kann die Klangqualität durch Hindernisse wie Mauern oder Türen beeinträchtigt werden.

Verbinden des Heimkino-Systems mit einem Bluetooth-Gerät

Vergewissern Sie sich, dass das Bluetooth-Gerät die Funktionen des Bluetooth-fähigen Stereo-Headsets unterstützt.

1. Drücken Sie auf der Vorderseite des Heimkino-Systems wiederholt die Taste **FUNCTION**, bis „**BT AUDIO**“ angezeigt wird.
 - Der Modus wechselt folgendermaßen:
DVD/CD → D. IN → AUX 1 → AUX 2 → USB → BT AUDIO → TUNER
 - Auf der Vorderseite des Heimkino-Systems wird zunächst für 2 Sekunden „**WAIT**“ und anschließend „**READY**“ angezeigt.
2. Wählen Sie auf dem Bluetooth-Gerät, mit dem Sie eine Verbindung herstellen möchten, das Bluetooth-Menü aus. (Informationen hierzu finden Sie im Benutzerhandbuch des Bluetooth-Geräts.)
3. Wählen Sie auf dem Bluetooth-Gerät das Stereo-Headset-Menü aus.
 - Es wird eine Liste der erkannten Geräte angezeigt.
4. Wählen Sie in dieser Liste „**Samsung Home Theater**“ aus.
 - Wenn das Heimkino-System mit dem Bluetooth-Gerät verbunden ist, wird auf der Vorderseite des Heimkino-Systems „**Connect**“ angezeigt, gefolgt vom Namen des verbundenen Bluetooth-Geräts.
 - Die Verbindung mit dem Heimkino-System ist hergestellt.
5. Musikwiedergabe auf dem verbundenen Gerät
 - Sie können direkt vom Heimkino-System aus Musik anhören, die auf dem verbundenen Bluetooth-Gerät wiedergegeben wird.

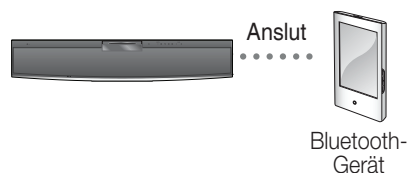
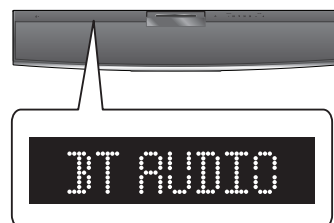

- Eventuell müssen Sie einen PIN-Code (Passwort) eingeben, wenn eine Verbindung zwischen einem Bluetooth-fähigen Gerät und Ihrem Heimkino-System hergestellt werden soll. Wenn Sie zur Eingabe des PIN-Codes aufgefordert werden, geben Sie <0000> ein.
- Die Wiedergabefunktionen anderer Geräte können nur dann über das Heimkino-System aktiviert werden, wenn das angeschlossene Gerät die entsprechenden Funktionen unterstützt.
- Wenn das angeschlossene Gerät keine Wiedergabefunktionen unterstützt, kann es nicht über das Heimkino-System bedient werden.
- Das Heimkino-System unterstützt SBC-Daten mittlerer Qualität (bis zu 237 kbit/s bei 48 kHz), nicht jedoch SBC-Daten hoher Qualität (328 kbit/s bei 44,1 kHz).

Trennen des Bluetooth-Geräts vom Heimkino-System

Sie können das Heimkino-System vom Bluetooth-Gerät trennen. (Weitere Informationen dazu finden Sie im Benutzerhandbuch des Bluetooth-Geräts.)

- Die Verbindung zum Heimkino-System wird getrennt.
- Sobald das Heimkino-System vom Bluetooth-Gerät getrennt wurde, wird auf der Vorderseite des Heimkino-Systems „DISCONNECT“ angezeigt.

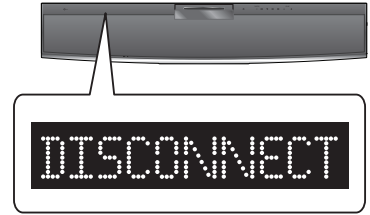

Trennen des Heimkino-Systems vom Bluetooth-Gerät

Drücken Sie auf der Vorderseite des Heimkino-Systems die Taste **FUNCTION**, um von „BT AUDIO“ in einen anderen Modus zu wechseln.

- Erhält das Bluetooth-Gerät vom Heimkino-System kein Signal mehr, wird die Verbindung nach kurzer Zeit getrennt. (Je nach Bluetooth-Gerät kann der Zeitraum bis zur Trennung der Verbindung variieren.)
- Die Verbindung mit dem aktuell verbundenen Gerät wird getrennt.



- Die Bluetooth-Verbindung wird unterbrochen, wenn der Abstand zwischen dem Heimkino-System und dem verwendeten Bluetooth-Gerät mehr als 10 m beträgt. Verringern Sie den Abstand entsprechend, und schalten Sie das Bluetooth-Gerät erneut ein, um die Bluetooth-Verbindung wiederherzustellen.
- Unter Umständen sind bei Verwendung mancher Bluetooth-Geräte einige Funktionen nicht verfügbar.

Wiedergabe

WIEDERGABE VON MEDIA-DATEIEN ÜBER DIE FUNKTION USB-HOST

Sie können Multimedia-Dateien wie Bilder, Filme und Musik, die Sie auf einem MP3-Player, einem USB-Stick oder einer Digitalkamera gespeichert haben, mit dem Heimkino-System in hoher Videoqualität wiedergeben. Verbinden Sie dafür das Speichermedium mit dem USB-Anschluss des Systems.

1. Schließen Sie das USB-Gerät am USB-Port an, der sich vorne am Gerät befindet.
2. Um den USB-Modus zu aktivieren, drücken Sie die Taste **FUNCTION** am DVD-Player oder die Taste **PORT** auf der Fernbedienung.
 - **USB** erscheint vorübergehend auf dem Display.
 - Das **USB-MENÜ** wird auf dem Fernsehbildschirm angezeigt und die gespeicherte Datei wiedergegeben.
3. Um die Wiedergabe zu beenden, drücken Sie die Taste **STOP** (■).

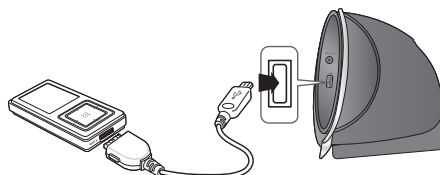

USB-Gerät sicher entfernen

Um Beschädigungen der gespeicherten Dateien zu vermeiden, gehen Sie wie folgt vor:

- Drücken Sie die Taste **STOP** (■) zweimal. Das Display sollte **REMOVE USB** anzeigen.
- Entfernen Sie das USB-Kabel.

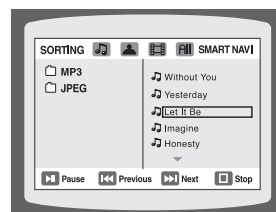

Vor-/Zurückspringen

Drücken Sie während der Wiedergabe die Taste **◀▶**.

- Bei mehreren Dateien wird durch Drücken der Taste **▶▶** die nächste Datei gewählt.
- Bei mehreren Dateien wird durch Drücken der Taste **◀◀** die vorherige Datei gewählt.

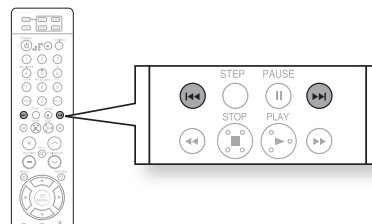

Zeitraffer

Zur schnelleren Wiedergabe der DVD während der Wiedergabe
◀◀, ▶▶ drücken.

- Bei jedem Drücken der Tasten ändert sich die Wiedergabegeschwindigkeit wie folgt:

2x → 4x → 8x → 32x → Normal.

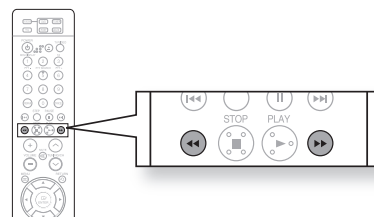

Kompatible Geräte

1. USB-Geräte, die Massenspeicher nach dem Standard USB V 1.0 unterstützen. (USB-Geräte, die ohne zusätzliche Treiberinstallation als Wechseldatenträger unter Windows (2000 oder neuer) laufen.)
2. MP3-Player: MP3-Player mit Festplatte oder auf Flash-Basis.
3. Digitale Kamera: Das PTP-Protokoll wird nicht unterstützt.
 - Geräte, die nach Anschluss an den Computer eine zusätzliche Installation von Programmen erfordern, werden nicht unterstützt.
4. USB-Festplatte und USB-Flash-Drive: Geräte, die USB 2.0 oder USB 1.1 unterstützen.
 - Bei Anschluss eines Gerätes mit USB 1.1 können Sie evtl. einen Unterschied in der Wiedergabequalität feststellen.
 - Bei USB-Festplatten den korrekten Anschluss der Stromversorgung für die Platte sicherstellen.
5. USB-Kartenleser: Einfach- und Multikartenleser
 - Je nach Hersteller wird der USB-Kartenleser evtl. nicht unterstützt.
 - Beim Einsetzen von mehreren Speicherkarten in einen Multikartenleser kann es zu Problemen kommen.
6. Bei Verwendung eines USB-Verlängerungskabels kann es vorkommen, dass USB-Geräte nicht erkannt werden.

Unterstützte Formate

Format	Dateiname	Dateierweiterung	Bitrate	Version	Pixel	Sampling Frequenz
Standbild	JPG	JPG .JPEG	–	–	640x480	–
Musik	MP3	.MP3	80–384 kbit/s	–	–	44,1 kHz
	WMA	.WMA	56–128 kbit/s	V8	–	44,1 kHz
Film	WMV	.WMV	4 Mbit/s	V1,V2,V3,V7	720x480	44,1–48 kHz
	DivX	.AVI, .ASF	4 Mbit/s	DivX3.11~ DivX5.1, XviD	720x480	44,1–48 kHz

- CBI (Control/Bulk/Interrupt) wird nicht unterstützt.
- Digitalkameras, die ein PTP-Protokoll verwenden oder für die beim Anschluss an einen PC zusätzliche Programme installiert werden müssen, werden nicht unterstützt.
- Geräte mit NTFS-Dateisystem werden nicht unterstützt. (Es wird nur das Dateisystem FAT 16/32 (Dateizuordnungstabelle 16/32) unterstützt.)
- Einige MP3-Player, die an dieses Gerät angeschlossen werden, können je nach Sektorgröße des jeweiligen Dateisystems u. U. nicht funktionieren.
- Die USB-Host-Funktion wird nicht unterstützt, wenn ein Gerät angeschlossen ist, das Mediendateien mit seinem herstellerspezifischen Programm überträgt.
- Dieses Produkt unterstützt keine USB-Geräte, die das Media Transfer Protocol (MTP) verwenden.
- **The USB host function of this product does not support all USB devices.**
Für weitere Information über unterstützte Geräte, bitte auf Seite 56 nachschlagen.

System-Setup

Nehmen Sie an Ihrem DVD-Heimkino-System die für Ihre Wohnumgebung optimalen Einstellungen vor.

EINSTELLEN DER SPRACHE

Die Sprache des OSD (On-Screen Display) ist standardmäßig auf Englisch eingestellt.

1. Drücken Sie die **MENU**-Taste im Stopp-Modus.
 2. Wählen Sie mit der Cursortaste **▼** den Menüpunkt **Setup**, und drücken Sie dann die Taste **ENTER** oder **▶**.
 3. Wählen Sie den Menüpunkt **Language**, und drücken Sie die Taste **ENTER** oder **▶**.
 4. Wählen Sie mit der Cursortaste **▲, ▼** den Menüpunkt **OSD Language**, und drücken Sie dann die Taste **ENTER** oder **▶**.
 5. Drücken Sie die Richtungstaste **▲, ▼**, um die gewünschte Sprache auszuwählen, und anschließend die **ENTER**-Taste.
 - Wird die Sprache auf Englisch eingestellt, wird das Bildschirmmenü nach Beendigung der Einstellung in Englisch angezeigt.
- Drücken Sie die **RETURN**-Taste, um zur vorherigen Ebene zurückzukehren.
- Drücken Sie die **EXIT**-Taste, um den Einstellbildschirm zu verlassen.

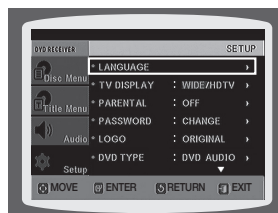

- **OSD LANGUAGE** : Auswählen der Bildschirmensprache
 - **AUDIO** : Auswählen der Audio-Sprache (auf der Disk aufgezeichnet)
 - **SUBTITLE** : Auswählen der Untertitelsprache (auf der Disk aufgezeichnet)
 - **DISC MENU** : Auswählen der Disk-Menüsprache (auf der Disk aufgezeichnet)
- ※ Ist die von Ihnen gewählte Sprache nicht auf der Disk aufgezeichnet, wird die Menüsprache nicht geändert, auch wenn Sie sie auf die gewünschte Sprache einstellen.



- **OTHERS** : Zur Auswahl einer anderen Sprache drücken Sie OTHERS und geben Sie dann den Sprach-Code Ihres Landes ein. (Siehe Seite 55)
Für AUDIO, UNTERTITEL und DISK-MENÜ können Sie die jeweilige Sprache auswählen.

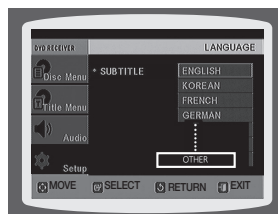

EINSTELLEN DES FERNSEHBILDSCHIRMFORMATS

Das Bildseitenverhältnis lässt sich entsprechend dem Ihres Fernsehbildschirms (16:9 Breitbild oder herkömmliches 4:3 Format) anpassen.

1. Drücken Sie die **MENU**-Taste im Stopp-Modus.
 2. Wählen Sie mit der Cursortaste ▼ den Menüpunkt **Setup**, und drücken Sie dann die Taste **ENTER** oder ►.
 3. Wählen Sie mit der Cursortaste ▼ den Menüpunkt **TV DISPLAY**, und drücken Sie dann die Taste **ENTER** oder ►.
 4. Drücken Sie die Richtungstaste ▲, ▼, um das gewünschte Element auszuwählen, und anschließend die **ENTER**-Taste.
 - Nach Beendigung der Einstellung kehrt die Anzeige zum vorherigen Bildschirm zurück.
- Drücken Sie die **RETURN**-Taste, um zur vorherigen Ebene zurückzukehren.
- Drücken Sie die **EXIT**-Taste, um den Einstellbildschirm zu verlassen.

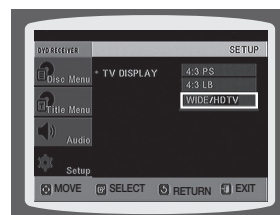
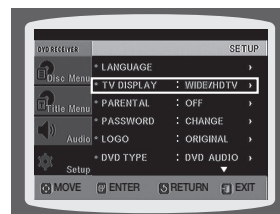

Anpassen des Fernsehbildformats (Bildschirmgröße)

Das Verhältnis zwischen Länge und Breite des Bildschirms bei herkömmlichen Fernsehgeräten beträgt 4:3, während es im Breitwandformat und bei hochauflösenden Fernsehgeräten (High Definition TV) 16:9 beträgt. Dieses Seitenverhältnis wird als Bildformat bezeichnet. Beim Abspielen von DVDs, die in unterschiedlichen Bildschirmgrößen aufgenommen wurden, sollten Sie das Bildformat an Ihr Fernsehgerät oder Ihren Monitor anpassen.

Wählen Sie für Standard-Fernsehgeräte entweder die Option **4:3PS** oder **4:3LB** je nach Ihren persönlichen Vorlieben aus. Wählen Sie **WIDE/HDTV** für einen Breitbildfernseher.

4:3PS (4:3 Pan&Scan)

Zur Wiedergabe eines 16:9-Films im Pan-Scan-Modus auf einem herkömmlichen Fernsehgerät.

- Nur der zentrale Bildschirmausschnitt ist zu sehen (dabei wird das 16:9-Bild auf beiden Seiten abgeschnitten).



4:3LB (4:3 Letterbox)

Zur Wiedergabe eines 16:9-Films im Letterbox-Modus auf einem herkömmlichen Fernsehgerät.

- Es erscheint ein schwarzer Balken am oberen und unteren Bildschirmrand.



WIDE/HDTV

Zur Wiedergabe eines 16:9-Films im Vollbildmodus auf einem Breitbildfernseher.

- So können Sie das Breitwandformat genießen.



- Wenn eine DVD im Bildformat 4:3 aufgenommen ist, kann die Wiedergabe nicht im Breitwandformat erfolgen.
- Da DVDs in verschiedenen Bildformaten aufgezeichnet werden, ist ihre Wiedergabe je nach Software, Fernsehgerätetyp und Einstellung des Fernsehbildformats unterschiedlich.
- Im HDMI-Betrieb wird der Bildschirm automatisch ins Breitbildformat konvertiert.

System-Setup

EINSTELLEN DER KINDERSICHERUNG (INHALTSFREIGABE)

Mithilfe dieser Funktion können Sie die Wiedergabe von DVDs, die für Kinder ungeeignet sind, weil sie Filme für Erwachsene oder gewalttätige Szenen enthalten, beschränken.

1. Drücken Sie die **MENU**-Taste im Stopp-Modus.
2. Wählen Sie mit der Cursortaste **▼** den Menüpunkt **Setup**, und drücken Sie dann die Taste **ENTER** oder **▶**.
3. Wählen Sie mit der Cursortaste **▼** den Menüpunkt **PARENTAL**, und drücken Sie dann die Taste **ENTER** oder **▶**.
4. Drücken Sie die Richtungstasten **▲, ▼**, um den gewünschten Benutzerlevel auszuwählen, und anschließend die **ENTER**-Taste.
 - Bei Auswahl von Level 6 können auch DVDs mit Level 7 oder höher nicht abgespielt werden.
 - Je höher der Level, desto weniger ist der Inhalt für Kinder geeignet (gewalttätige Szenen, Erwachsenenmaterial).
5. Geben Sie das Passwort ein, und drücken Sie anschließend die **ENTER**-Taste.
 - Das werkseitig eingestellte Passwort ist „7890“.
 - Nach Beendigung der Einstellung kehrt die Anzeige zum vorherigen Bildschirm zurück.

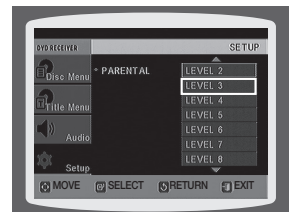
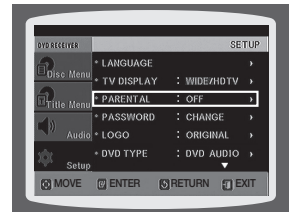

- Drücken Sie die **RETURN**-Taste, um zur vorherigen Ebene zurückzukehren.
- Drücken Sie die **EXIT**-Taste, um den Einstellbildschirm zu verlassen.



- Diese Funktion ist nur wirksam, wenn die jeweilige DVD Benutzerlevel-Informationen enthält.

EINSTELLEN DES PASSWORTS

Sie können ein Passwort für die Kindersicherung (Benutzerlevel) festlegen.

1. Drücken Sie die **MENU**-Taste.
2. Wählen Sie mit der Cursortaste **▼** den Menüpunkt **Setup**, und drücken Sie dann die Taste **ENTER** oder **▶**.
3. Wählen Sie mit der Cursortaste **▼** den Menüpunkt **PASSWORD**, und drücken Sie dann die Taste **ENTER** oder **▶**.
4. Drücken Sie die **ENTER**-Taste.
5. Geben Sie das Passwort ein, und drücken Sie anschließend die **ENTER**-Taste.
 - Geben Sie das alte Passwort ein, dann ein neues Passwort, und bestätigen Sie das neue Passwort.
 - Die Einstellung ist abgeschlossen.

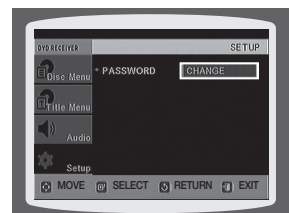
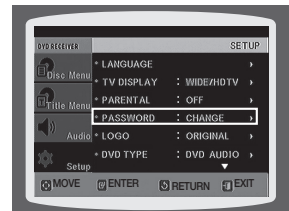

- Das werkseitig eingestellte Passwort ist „7890“.

Wenn Sie das Passwort für die Einstufung vergessen haben, gehen Sie wie folgt vor:

- Während sich der Player im Modus No Disc befindet drücken Sie die **STOP** (**⏏**)-Taste am Hauptgerät für länger als 5 Sekunden. Im Display erscheint **INITIAL**, und alle Einstellungen werden auf die Werkseinstellungen zurückgesetzt.
- Drücken Sie die **POWER**-Taste.

Die **RESET**-Funktion löscht alle gespeicherten Einstellungen.
Verwenden Sie diese Funktion nur, wenn es unbedingt nötig ist.

EINSTELLEN DES BILDSCHIRMHINTERGRUNDES



Beim Ansehen einer DVD oder JPEG-CD können Sie ein Bild, das Ihnen gefällt, als Bildschirmhintergrund übernehmen.

1. Drücken Sie während der Wiedergabe die **PAUSE**-Taste, wenn ein Bild erscheint, das Ihnen gefällt.
2. Drücken Sie die **LOGO**-Taste.
 - Auf dem Fernsehbildschirm wird **COPY LOGO DATA** angezeigt.
3. Das Gerät schaltet sich aus und wieder ein.
 - Der gewählte Hintergrund wird angezeigt.
 - Sie können bis zu 3 Einstellungen für Hintergrundbilder wählen.

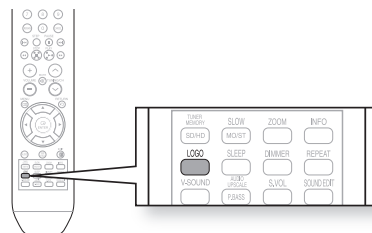

- Diese Funktion ist nicht verfügbar, wenn die HDMI-Ausgabe die Formate 720p, 1080i oder 1080p verwendet.

AUSWAHL EINER DER 3 EINSTELLUNGEN

1. Drücken Sie die **MENU**-Taste im Stopp-Modus.
 2. Wählen Sie mit der Cursortaste **▼** den Menüpunkt **Setup**, und drücken Sie dann die Taste **ENTER** oder **▶**.
 3. Wählen Sie mit der Cursortaste **▼** den Menüpunkt **LOGO**, und drücken Sie dann die Taste **ENTER** oder **▶**.
 4. Drücken Sie die Richtungstaste **▲, ▼**, um zu **USER** zu gelangen, und anschließend die **ENTER**-Taste.
 - Dadurch wird einer der 3 Bildschirmhintergründe ausgewählt.
 5. Drücken Sie die **EXIT**-Taste, um den Einstellbildschirm zu verlassen.
- **ORIGINAL** : Wählen Sie diese Option, um das Samsung-Logo als Hintergrundbild festzulegen.
 - **USER** : Wählen Sie diese Option, um das von Ihnen gewünschte Bild als Hintergrundbild festzulegen.

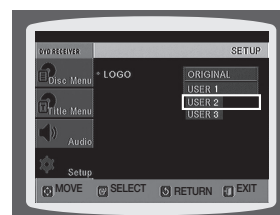
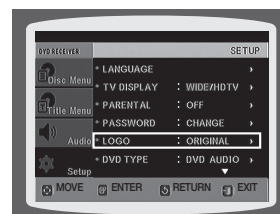

- Drücken Sie die **RETURN**-Taste, um zur vorherigen Ebene zurückzukehren.
- Drücken Sie die **EXIT**-Taste, um den Einstellbildschirm zu verlassen.

System-Setup

WIEDERGABE-MODUS FÜR DVD-AUDIO-DISKS

Manche DVD-Audio-Disks enthalten sowohl DVD-Video als auch DVD-Audio. Um den DVD-Video-Teil der DVD-Audio-Disk abzuspielen, müssen Sie den DVD-Video-Modus einstellen.

1. Drücken Sie die **MENU**-Taste bei geöffnetem Disk-Einschub.
2. Wählen Sie mit der Cursortaste **▼** den Menüpunkt **Setup**, und drücken Sie dann die Taste **ENTER** oder **▶**.
3. Wählen Sie mit der Cursortaste **▼** den Menüpunkt **DVD TYPE**, und drücken Sie dann die Taste **ENTER** oder **▶**.
4. Drücken Sie die Richtungstaste **▲,▼**, um zu **DVD VIDEO** zu gelangen, und anschließend die **ENTER**-Taste.
 - Wiederholen Sie die Schritte 1 ~ 4, wenn Sie in den DVD-AUDIO-Abspielmodus wechseln möchten.

- **DVD VIDEO** : Für die Wiedergabe des Videoinhaltes auf einer DVD Audio-Disk.
- **DVD AUDIO** : Stellen Sie diese Option ein, um nur den Ton von der DVD abzuspielen.



- Der DVD-Wiedergabemodus ist standardmäßig auf DVD AUDIO eingestellt.
- Beim Ausschalten des Hauptgerätes revertiert es zur Fabrikeinstellung.

Registrierung für DivX (R)

Bitte den Registrierungscode verwenden, um das Gerät für Video-On-Demand im Format DivX (R) anzumelden. Nähere Einzelheiten finden Sie unter www.divx.com/vod.

EINSTELLEN VON DRC (DYNAMIC RANGE COMPRESSION)

Mit dieser Funktion wird der Bereich zwischen größter und kleinster Lautstärke geregelt.

Mithilfe dieser Funktion kommen Sie auch dann in den Genuss von Dolby Digital Sound, wenn Sie sich spät abends Filme mit niedriger Lautstärke ansehen.

1. Drücken Sie die **MENU**-Taste im Stopp-Modus.
2. Wählen Sie mit der Cursortaste **▼** den Menüpunkt **Audio**, und drücken Sie dann die Taste **ENTER** oder **▶**.
3. Wählen Sie mit der Cursortaste **▼** den Menüpunkt **DRC**, und drücken Sie dann die Taste **ENTER** oder **▶**.
4. Zur Anpassung der **DRC**-Funktion drücken Sie die Richtungstasten **▲,▼**.
 - Bei Betätigung der **▲**-Richtungstaste ist die Wirkung stärker, bei Betätigung der **▼**-Richtungstaste geringer.

- Drücken Sie die **RETURN**-Taste, um zur vorherigen Ebene zurückzukehren.
- Drücken Sie die **EXIT**-Taste, um den Einstellbildschirm zu verlassen.

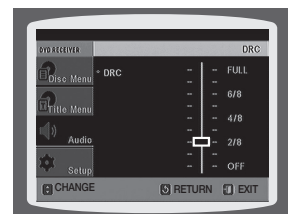
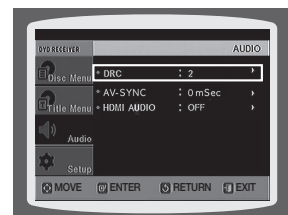

AV SYNC-EINSTELLUNG

Bei Anschluss an einen Digitalfernseher kann das Bild langsamer sein als der Ton. Stellen Sie in diesem Fall die Audioverzögerung so ein, dass der Ton synchron zum Bild ist.

1. Drücken Sie die **MENU**-Taste im Stopp-Modus.
 2. Wählen Sie mit der Cursortaste **▼** den Menüpunkt **Audio**, und drücken Sie dann die Taste **ENTER** oder **▶**.
 3. Wählen Sie mit der Cursortaste **▼** den Menüpunkt **AV-SYNC**, und drücken Sie dann die Taste **ENTER** oder **▶**.
 4. Drücken Sie die Richtungstasten **▲,▼** zur Auswahl von AV-SYNC Delay Time und anschließend **ENTER**.
 - Die Audio-Verzögerungszeit kann zwischen 0 und 300 ms eingestellt werden. Stellen Sie die beste AV-Synchronisation ein.
- Drücken Sie die **RETURN**-Taste, um zur vorherigen Ebene zurückzukehren.
- Drücken Sie die **EXIT**-Taste, um den Einstellbildschirm zu verlassen.

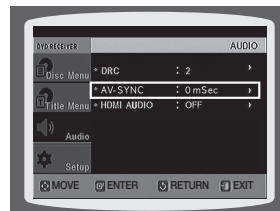

HDMI-AUDIO EINSTELLEN

Die über das HDMI-Kabel gesendeten Audiosignale können EIN- und AUS-geschaltet werden.

1. Drücken Sie im gestoppten Modus die **MENU**-Taste.
 2. Wählen Sie mit der Cursortaste **▼** den Menüpunkt **Audio**, und drücken Sie dann die Taste **ENTER** oder **▶**.
 3. Wählen Sie mit der Cursortaste **▼** den Menüpunkt **HDMI AUDIO**, und drücken Sie dann die Taste **ENTER** oder **▶**.
 4. Wählen Sie mit den Cursortasten **▲,▼** **ON** oder **OFF**, und drücken Sie anschließend **ENTER**.
 - **ON** : Sowohl Video- als auch Audiosignale werden über das HDMI Verbindungskabel gesendet, die Audioausgabe erfolgt nur über die Lautsprecher des TV-Gerätes.
 - **OFF** : Das Videosignal wird über das HDMI-Verbindungskabel gesendet, die Audioausgabe erfolgt ausschließlich über die Lautsprecher des Heimkino-Systems.
- Drücken Sie die **RETURN**-Taste, um zur vorherigen Ebene zurückzukehren.
- Drücken Sie die **EXIT**-Taste, um den Einstellbildschirm zu verlassen.



- Die Standardeinstellung ist HDMI AUDIO AUS.
- HDMI AUDIO wird automatisch als 2-Kanalton für die TV-Lautsprecher abgemischt.

AUDIO-EINSTELLUNGEN

So nehmen Sie die Einstellung manuell per **SOUND EDIT**-Taste vor.

Drücken Sie die **SOUND EDIT**-Taste und anschließend die Richtungstasten **◀,▶**.

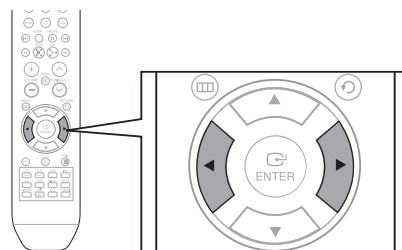

Einstellen der Front-/Rücklautsprecher-Balance

- Zur Auswahl stehen Werte zwischen 00 und -06 (AUS).
- Die Lautstärke nimmt ab, je weiter sich der Wert -6 nähert.

Einstellen des Pegels für Center-/Rücklautsprecher und Subwoofer

- Die Lautstärke kann in Schritten von +6 dB bis -6 dB geregelt werden.
- Der Ton wird lauter, je weiter sich die Einstellung +6 dB nähert und leiser, je weiter sie sich -6 dB nähert.

Radio

RADIO HÖREN

Fernbedienung

1. Drücken Sie die **TUNER**-Taste, und wählen Sie das FM-Band aus.
2. Stellen Sie den gewünschten Sender ein.
 - **Automatische Sendersuche 1** : Wenn Sie **◀◀, ▶▶** drücken, wird ein voreingestellter Sender gewählt.
 - **Automatische Sendersuche 2** : Halten Sie **▲, ▼** gedrückt, um automatisch nach Radiosendern zu suchen.
 - **Manuelle Sendersuche** : Drücken Sie **▲, ▼** kurz, um die Frequenz schrittweise zu erhöhen oder zu verringern.

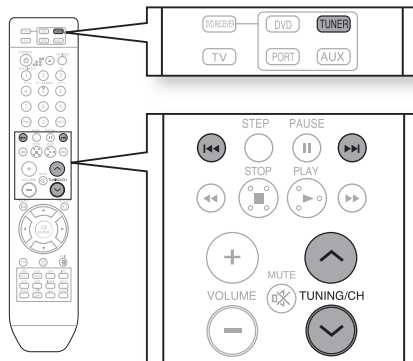

Gerät

1. Drücken Sie die **FUNCTION**-Taste, um das gewünschte Band (FM) zu wählen.
2. Wählen Sie einen Sender aus.
 - **Automatische Sendersuche 1** : Drücken Sie die Taste **STOP** (■), um PRESET zu wählen. Drücken Sie anschließend die Richtungstasten **◀◀, ▶▶**, um einen eingespeicherten Sender auszuwählen.
 - **Automatische Sendersuche 2** : Drücken Sie die Taste **STOP** (■), um **MANUAL** zu wählen. Halten Sie die Richtungstasten **◀◀, ▶▶** gedrückt, um das Band automatisch zu durchsuchen.
 - **Manuelle Sendersuche** : Drücken Sie die Taste **STOP** (■), um **MANUAL** zu wählen. Drücken Sie dann kurz die Richtungstasten **◀◀, ▶▶**, um eine niedrigere oder höhere Frequenz einzustellen.

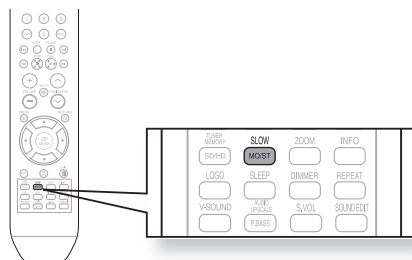

Drücken Sie die **MO/ST**-Taste, um die Sendungen in Mono oder Stereo zu hören.

- Bei jedem Tastendruck wird der Klang zwischen **MONO** und **STEREO** umgeschaltet.
- In Gegenden mit schlechtem Empfang wählen Sie **MONO**, damit Sie die Radiosendungen klar und störungsfrei empfangen können.

SENDER EINSPEICHERN

Beispiel: FM 89.10 einspeichern

1. Drücken Sie die **TUNER**-Taste, und wählen Sie das FM-Band aus.
2. Drücken Sie **▲, ▼** zur Auswahl von **89.10**.
3. Drücken Sie **TUNER MEMORY**.
 - **01** blinkt im Display.
4. Drücken Sie **◀◀, ▶▶**, um die Speicherplatznummer zu wählen.
 - Sie können eine Zahl zwischen 1 und 15 wählen.
5. Drücken Sie die **TUNER MEMORY**-Taste noch einmal.
 - Drücken Sie die Taste **TUNER MEMORY**, solange die **Nummer** im Display angezeigt wird.
 - Sobald die Anzeige der **Nummer** erlischt, ist der Sender im Gerät gespeichert.
6. Wiederholen Sie für die Programmierung weiterer Sender die Schritte 2 bis 5.
 - Zur Einstellung eines eingespeicherten Senders drücken Sie **◀◀, ▶▶** auf der Fernbedienung und wählen einen Programmplatz aus.

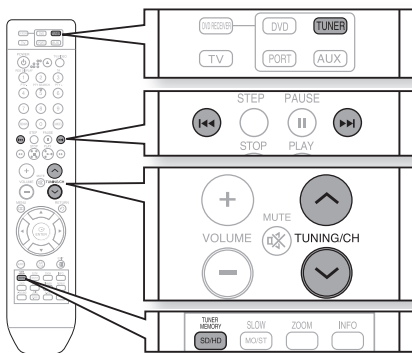

WAS IST RDS?

Mit RDS (Radio Data System) UKW-Sender empfangen

RDS erlaubt UKW-Sendern, ihre regulären Programmsignale mit zusätzlichen Kennsignalen zu senden. Zum Beispiel senden die Radiosender nicht nur ihr Senderkürzel, sondern auch Informationen zur Art des gesendeten Programms, wie Sport oder Musik usw.

Wird ein UKW-Sender eingestellt, der den RDS-Service bietet, leuchtet die RDS-Anzeige im Anzeigefeld auf.

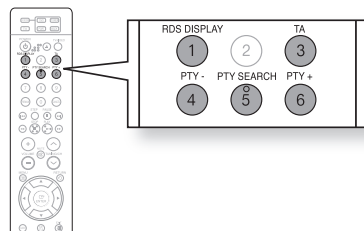

Abkürzungen für RDS-Modi und Funktionen

- PTY (Program Type) : Programmsparte, z. B. Nachrichten, Kultur usw. : kann für einen Suchlauf verwendet werden.
- PS NAME (Program Service Name) : Gibt den Sendernamen an und umfasst maximal acht Zeichen.
- RT (Radio Text) : Vom Radiosender übertragener Text : maximal 64 Zeichen.
- CT (Clock Time) : Gibt die Uhrzeit an.
- TA (Traffic Announcement) : Verkehrsdurchsagen : wenn diese Anzeige blinkt, werden gerade Verkehrsdurchsagen übertragen.



- RDS funktioniert möglicherweise nicht richtig, wenn der eingestellte Sender das RDS-Signal nicht ordnungsgemäß sendet oder wenn das Signal zu schwach ist.
- Nicht alle Sender übertragen PTY, RT oder CT, so dass diese Informationen nicht bei allen RDS-Sendern angezeigt werden können.

Die RDS-Signale zeigen

Sie können die vom Radiosender gesendeten RDS-Signale auf dem Anzeigefeld sehen.

Drücken Sie auf RDS-DISPLAY, während Sie einen UKW-Sender hören.

- Bei jedem Drücken der Taste, verändert sich die Anzeige, um Ihnen die folgenden Informationen anzuzeigen: PS NAME → RT → CT → Frequency

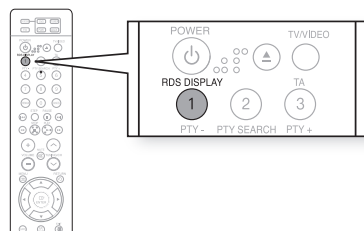

- PS (Programmservice) : Bei der Suche erscheint <PS> und dann wird der Sendername angegeben. <NO PS> erscheint, wenn kein Signal gesendet wird.
- RT(Radio-Text) : Bei der Suche erscheint <RT> und dann werden Textmeldungen des Radiosenders angezeigt. <NO RT> erscheint, wenn kein Signal gesendet wird.
- Frequenz : Senderfrequenz (kein RDS-Service)

Über die Zeichen im Anzeigefeld

Wenn das Anzeigefeld PS oder RT-Signale zeigt, werden die folgenden Zeichen verwendet.

- Das Anzeigefeld unterscheidet nicht zwischen Groß- und Kleinschreibung und verwendet deshalb immer Großbuchstaben.
- Im Anzeigefeld können keine akzentuierten Buchstaben dargestellt werden. So kann <A>, z. B., für akzentuierte Buchstaben wie <Á, Â, Ã, Ä, or Æ> stehen.

Programmarten (PTY-Funktion)

(Mit einem PTY-Code nach einem Programm suchen) Einer der Vorteile des RDS-Service ist, dass Sie eine bestimmte Programmart unter den vorabgestimmten Rundfunksendern durch die Angabe des PTY-Codes lokalisieren können.

Mit dem PTY-Code nach einem Programm suchen

Wichtige Hinweise

- Die PTY-Suche ist nur auf vorabgestimmte Radiosender anwendbar.
- Um den Suchvorgang zu einer beliebigen Zeit zu stoppen, drücken Sie während der Suche auf **PTY-SEARCH**.
- Es gibt eine zeitliche Begrenzung für die Durchführung der folgenden Schritte. Wenn die Einstellung abgebrochen wird, bevor Sie die Suche beenden konnten, fangen Sie nochmal mit Schritt 1 an.
- Wenn Sie die Tasten auf der primären Fernbedienung betätigen, vergewissern Sie sich, dass Sie den UKW-Sender mit der primären Fernbedienung gewählt haben.

1. Drücken Sie die Taste **PTY SEARCH**, während Sie einen UKW-Sender empfangen.
2. Drücken Sie die Taste **PTY+** oder **PTY-**, bis der gewünschte PTY-Code im Display angezeigt wird.
 - Das Anzeigefeld liefert Ihnen die auf der rechten Seite beschriebenen PTY-Codes.
3. Drücken Sie die Taste **PTY SEARCH** nochmals, während der im vorigen Schritt gewählte PTY-Code noch auf dem Anzeigefeld eingeblendet ist.
 - Das Hauptgerät durchsucht 15 vorabgestimmte UKW-Sender, und hält an, wenn der von Ihnen gewählte Sender gefunden ist und stellt diesen ein.

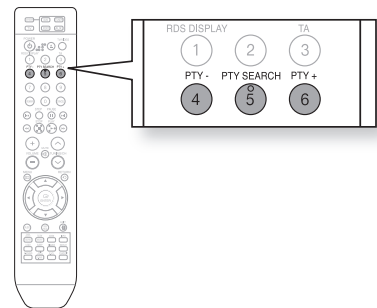

Display-Anzeige	Programmarte
NEWS	Nachrichten, Pressemeldungen usw.
AFFAIRS	Aktuelle Ereignisse, Dokumentarberichte, Diskussionen, Untersuchungen usw.
INFO	Berichte und Vorhersagen, Verbraucherinformationen, medizinische Informationen usw.
SPORT	Sport
EDUCATE	Ausbildung und Erziehung
DRAMA	Sprechtheater, Hörspiele usw.
CULTURE	Kulturelle Themen, Religion, sozialwissenschaftliche Probleme, Sprache usw.
SCIENCE	Naturwissenschaften und Technik
VARIED	Andere Themenbereiche, Unterhaltung (Quiz, Spiele), Interviews, Kabarett usw.
POP M	Popmusik
ROCK M	Rockmusik
M.O.R.M	Leichte Unterhaltungsmusik mit Easy-Listening-Charakter.

Display-Anzeige	Programmarte
LIGHT M	Leichte klassische Musik - Instrumentalmusik oder Chormusik.
CLASSICS	Schwere klassische Musik - Orchester, Sinfonie, Kammermusik und Oper
OTHER M	Andere Musik - Jazz, R&B, Country und Western
WEATHER	Wetter
FINANCE	Finanzen
CHILDREN	Kinderprogramme
SOCIAL A	Soziale Themen
RELIGION	Religion
PHONE IN	Diskussionen, Zuhörerumfragen usw.
TRAVEL	Reisen, Tourismus
LEISURE	Freizeit
JAZZ	Jazzmusik
COUNTRY	Countrymusik
NATION M	Volksmusik
OLDIES	Oldies
FOLK M	Volksmusik
DOCUMENT	Dokumentationen

Praktische Funktionen

SLEEP-TIMER-FUNKTION

Sie können eine Zeitspanne festlegen, nach deren Ablauf sich der DVD-Player selbstständig abschaltet.

Drücken Sie die **SLEEP**-Taste.

- **SLEEP** wird angezeigt. Bei jeder Betätigung der Taste schaltet die Zeitspanne wie folgt um :

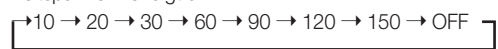

Zur Bestätigung der Sleep-Timer-Einstellung drücken Sie die **SLEEP**-Taste.

- Es wird die verbleibende Zeit bis zur automatischen Abschaltung des DVD-Players angezeigt.
- Wenn Sie die Taste erneut drücken, wird die letzte Einstellung der Sleep-Zeit geändert.

Zum Beenden des Sleep-Timers drücken Sie die **SLEEP**-Taste, bis **OFF** im Anzeigefeld erscheint.

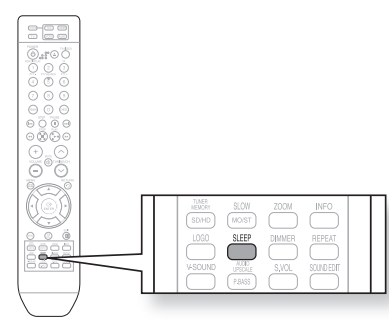

EINSTELLEN DER DISPLAY-HELLIGKEIT

Sie können am Hauptgerät die Helligkeit des Displays einstellen.

Drücken Sie die **DIMMER**-Taste.

- Jedes Mal, wenn die Taste gedrückt wird, wird die Helligkeit des Frontdisplays eingestellt.

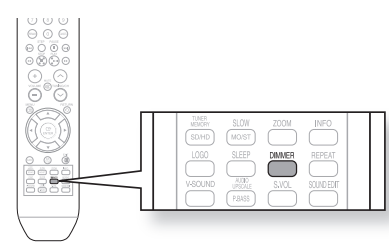

STUMMSCHALTFUNKTION

Diese Funktion ist nützlich, wenn es an der Tür klingelt oder Sie ans Telefon gehen müssen.

Drücken Sie die **MUTE**-Taste.

- Daraufhin leuchtet **MUTE** im Display auf.
- Drücken Sie die Taste erneut, um den Ton wieder einzuschalten.

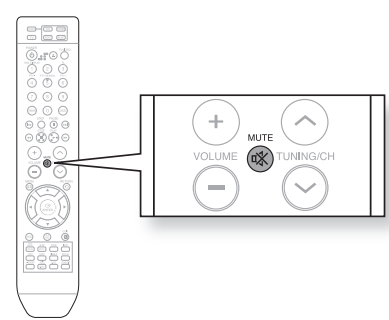

Praktische Funktionen

V SOUND (VIRTUAL SOUND)

Mit dieser Funktion können Virtual Surround-Effekte über ein 2.1-Lautsprechersystem ausgegeben werden.

Drücken Sie hierzu die Taste **V-SOUND**.

- Durch wiederholtes Drücken der Taste ändert sich die Auswahl in folgender Reihenfolge:

V-SO ON → **V-SO OFF**

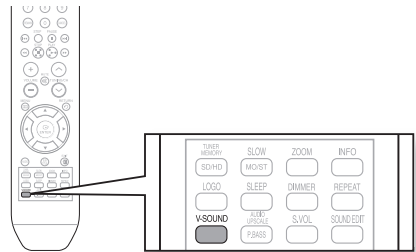

S.VOL (SMART VOLUME)

Durch diese Funktion wird die Lautstärke bei einer drastischen Lautstärkeänderung, z. B. durch das Umschalten auf einen anderen Kanal oder einen Szenenwechsel, geregelt und stabilisiert.

Drücken Sie hierzu die Taste **S.VOL**.

- Durch wiederholtes Drücken der Taste ändert sich die Auswahl in folgender Reihenfolge:

SVOL ON → **SVOL OFF**

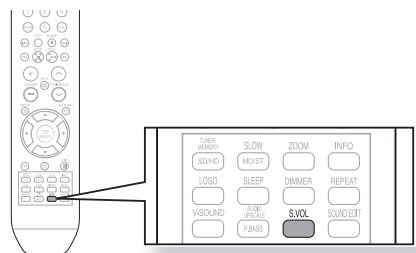

P.BASS/AUDIO UPSCALING

P.BASS

Mit der Funktion „P.BASS“ werden die Bässe für eine kraftvollere Klangwiedergabe verstärkt.

Drücken Sie die Taste **P.BASS/AUDIO UPSCALE**, um in den **P.BASS**-Modus zu wechseln.

- Durch wiederholtes Drücken der Taste ändert sich die Auswahl in folgender Reihenfolge:

PBAS ON → **UPSC ON** → **OFF**

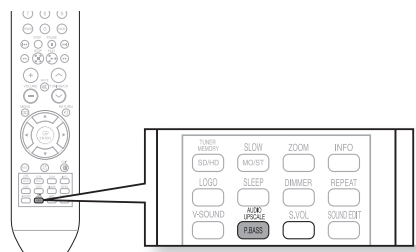

AUDIO UPSCALING

Durch diese Funktion wird die Audioqualität deutlich verbessert (z. B. bei MP3-Musikdateien).

Sie können die Audioqualität vom MP3-Level (24 kHz, 8 Bit) auf CD-Level (44,1 kHz, 16 Bit) hochskalieren.

Drücken Sie die Taste **P.BASS/AUDIO UPSCALE**, um den **AUDIO UPSCALE**-Modus zu wählen.

- Durch wiederholtes Drücken der Taste ändert sich die Auswahl in folgender Reihenfolge:

PBAS ON → **UPSC ON** → **OFF**



- Die Funktion „P.BASS“ ist nur bei 2-Kanal-LPCM-Datenquellen wie MP3, DivX, CD oder WMA verfügbar. Wenn sie die Taste „P.BASS“ drücken, wird auf dem Bildschirm „POWER BASS ON“ (Bassverstärkung Ein) angezeigt.

Fehlersuche und -behebung

In der nachstehenden Tabelle finden Sie Abhilfemaßnahmen für den Fall, dass der DVD-Player nicht ordnungsgemäß funktioniert. Sollte das Problem nicht in der Tabelle aufgeführt sein oder sich nicht mithilfe der Anleitung beheben lassen, schalten Sie das Gerät aus, ziehen Sie den Netzstecker, und wenden Sie sich an einen autorisierten Händler in Ihrer Nähe oder an ein Samsung Electronics Servicecenter.

Symptom	Abhilfe
Ich kann die Disk nicht auswerfen.	<ul style="list-style-type: none"> • Ist das Netzkabel richtig an die Netzsteckdose angeschlossen? • Schalten Sie das Gerät aus und wieder ein.
Die Wiedergabe startet nicht.	<ul style="list-style-type: none"> • Überprüfen Sie den Regionalcode der DVD. Im Ausland gekaufte DVDs können möglicherweise nicht abgespielt werden. • CD-ROMs und DVD-ROMs können mit diesem DVD-Player nicht wiedergegeben werden. • Vergewissern Sie sich, dass die Einstellung zur Alterseinstufung korrekt ist.
Die Wiedergabe startet nicht sofort, wenn die Play/Pause-Taste gedrückt wird.	<ul style="list-style-type: none"> • Verwenden Sie eine Disk, die Verformungen oder Kratzer auf der Oberfläche aufweist? • Wischen Sie die Disk sauber.
Es wird kein Ton erzeugt.	<ul style="list-style-type: none"> • Bei Zeitraffer, Zeitlupe und Einzelbild-Wiedergabe wird kein Ton ausgegeben. • Sind die Lautsprecher ordnungsgemäß angeschlossen? Sind die Lautsprecher richtig eingestellt? • Ist die Disk stark beschädigt?
Die Fernbedienung funktioniert nicht.	<ul style="list-style-type: none"> • Wird die Fernbedienung in angemessenem Abstand und Winkel zum Gerät benutzt? • Sind die Batterien leer? • Haben Sie die Modusfunktionen (TV/DVD) der Fernbedienung korrekt eingestellt (TV oder DVD)?
<ul style="list-style-type: none"> • Die Disk rotiert, aber es wird kein Bild wiedergegeben. • Das Bild ist verwackelt und von schlechter Qualität. 	<ul style="list-style-type: none"> • Ist das Fernsehgerät eingeschaltet? • Sind die Videokabel ordnungsgemäß angeschlossen? • Ist die Disk verschmutzt oder beschädigt? • Manche DVDs können aufgrund einer schlechten Herstellungsqualität nicht abspielbar sein.
Die Audio-Sprache und Untertitel funktionieren nicht.	<ul style="list-style-type: none"> • Audio-Sprache und Untertitel stehen nicht zur Verfügung, wenn sie nicht auf der jeweiligen DVD enthalten sind.
Das Bildschirmmenü erscheint nicht, obwohl die Menüfunktion gewählt wurde.	<ul style="list-style-type: none"> • Sind auf der verwendeten Disk Menüs vorhanden?
Das Bildformat (Seitenverhältnis) kann nicht verändert werden.	<ul style="list-style-type: none"> • 16:9-Breitbild-DVDs lassen sich im 16:9-WIDE-Modus, im 4:3-LETTERBOX-Modus oder im 4:3-PAN-SCAN-Modus abspielen; im 4:3-Bildformat aufgenommene DVDs können jedoch nur im 4:3-Format wiedergegeben werden. Sehen Sie auf der DVD-Hülle nach, und wählen Sie dann die entsprechende Funktion aus.

Fehlersuche und -behebung

Symptom	Abhilfe
<ul style="list-style-type: none"> • Das Gerät funktioniert nicht. (Beispiel: Das Gerät geht aus oder es sind komische Geräusche zu hören.) • Der DVD-Player funktioniert nicht richtig. 	<ul style="list-style-type: none"> • Schalten Sie das Gerät aus und halten Sie die Taste STOP (■) an der Haupteinheit für länger als 5 Sekunden gedrückt (Rücksetzfunktion). <p>Die RESET-Funktion löscht alle gespeicherten Einstellungen.</p> <p>Verwenden Sie diese Funktion nur, wenn es unbedingt nötig ist.</p>
<p>Das Passwort, das zur Einstellung der Alterseinstufung erforderlich ist, wurde vergessen.</p>	<ul style="list-style-type: none"> • Halten Sie bei dem Hauptgerät die Taste STOP (■) länger als 5 Sekunden gedrückt, während „NO DISC“ auf der Anzeige des Hauptgeräts erscheint. „INITIAL“ erscheint im Display, und alle Einstellungen werden auf die Werkseinstellungen zurückgesetzt. • Drücken Sie die POWER-Taste. <p>Die RESET-Funktion löscht alle gespeicherten Einstellungen.</p> <p>Verwenden Sie diese Funktion nur, wenn es unbedingt nötig ist.</p>
<p>Kein Radioempfang.</p>	<ul style="list-style-type: none"> • Ist die Antenne ordnungsgemäß angeschlossen? • Wenn das Eingangssignal der Antenne schwach ist, installieren Sie eine externe UKW-Antenne in einem Bereich mit gutem Empfang.

Sprachcode-Liste

Geben Sie die entsprechende Kennung für die Anfangswerte bei <Disk Audio>, <Untertitel> und/oder <Disk-Menü> ein (siehe Seite 42).

Code	Sprache	Code	Sprache	Code	Sprache	Code	Sprache
1027	Afar	1181	Frisian	1334	Latvian, Lettish	1506	Slovenian
1028	Abkhazian	1183	Irish	1345	Malagasy	1507	Samoan
1032	Afrikaans	1186	Scots Gaelic	1347	Maori	1508	Shona
1039	Amharic	1194	Galician	1349	Macedonian	1509	Somali
1044	Arabic	1196	Guarani	1350	Malayalam	1511	Albanian
1045	Assamese	1203	Gujarati	1352	Mongolian	1512	Serbian
1051	Aymara	1209	Hausa	1353	Moldavian	1513	Siswati
1052	Azerbaijani	1217	Hindi	1356	Marathi	1514	Sesotho
1053	Bashkir	1226	Croatian	1357	Malay	1515	Sundanese
1057	Byelorussian	1229	Hungarian	1358	Maltese	1516	Swedish
1059	Bulgarian	1233	Armenian	1363	Burmese	1517	Swahili
1060	Bihari	1235	Interlingua	1365	Nauru	1521	Tamil
1069	Bislama	1239	Interlingue	1369	Nepali	1525	Tegulu
1066	Bengali; Bangla	1245	Inupiak	1376	Dutch	1527	Tajik
1067	Tibetan	1248	Indonesian	1379	Norwegian	1528	Thai
1070	Breton	1253	Icelandic	1393	Occitan	1529	Tigrinya
1079	Catalan	1254	Italian	1403	(Afan) Oromo	1531	Turkmen
1093	Corsican	1257	Hebrew	1408	Oriya	1532	Tagalog
1097	Czech	1261	Japanese	1417	Punjabi	1534	Setswana
1103	Welsh	1269	Yiddish	1428	Polish	1535	Tonga
1105	Danish	1283	Javanese	1435	Pashto, Pushto	1538	Turkish
1109	German	1287	Georgian	1436	Portuguese	1539	Tsonga
1130	Bhutani	1297	Kazakh	1463	Quechua	1540	Tatar
1142	Greek	1298	Greenlandic	1481	Rhaeto-Romance	1543	Twi
1144	English	1299	Cambodian	1482	Kirundi	1557	Ukrainian
1145	Esperanto	1300	Kannada	1483	Romanian	1564	Urdu
1149	Spanish	1301	Korean	1489	Russian	1572	Uzbek
1150	Estonian	1305	Kashmiri	1491	Kinyarwanda	1581	Vietnamese
1151	Basque	1307	Kurdish	1495	Sanskrit	1587	Volapuk
1157	Persian	1311	Kirghiz	1498	Sindhi	1613	Wolof
1165	Finnish	1313	Latin	1501	Sangro	1632	Xhosa
1166	Fiji	1326	Lingala	1502	Serbo-Croatian	1665	Yoruba
1171	Faeroese	1327	Laothian	1503	Singhalese	1684	Chinese
1174	French	1332	Lithuanian	1505	Slovak	1697	Zulu

Unterstützte USB-Host-Funktionstreiber

DIGITALKAMERA

Produkt	Marke	Typ	Produkt	Marke	Typ
Finepix-A340	Fuji	Digital Camera	U300	Olympus	Digital Camera
Finepix-F810	Fuji	Digital Camera	X-350	Olympus	Digital Camera
Finepix-F610	Fuji	Digital Camera	C-760	Olympus	Digital Camera
Finepix-f450	Fuji	Digital Camera	C-5060	Olympus	Digital Camera
Finepix S7000	Fuji	Digital Camera	X1	Olympus	Digital Camera
Finepix A310	Fuji	Digital Camera	U-mini	Olympus	Digital Camera
KD-310Z	Konica	Digital Camera	Lumix-FZ20	Panasonic	Digital Camera
Finecam SL300R	Kyocera	Digital Camera	DMC-FX7GD	Panasonic	Digital Camera
Finecam SL400R	Kyocera	Digital Camera	Lumix LC33	Panasonic	Digital Camera
Finecam S5R	Kyocera	Digital Camera	LUMIX DMC-F1	Panasonic	Digital Camera
Finecam Xt	Kyocera	Digital Camera	Optio-S40	Pentax	Digital Camera
Dimage-Z1	Minolta	Digital Camera	Optio-S50	Pentax	Digital Camera
Dimage Z1	Minolta	Digital Camera	Optio 33LF	Pentax	Digital Camera
Dimage X21	Minolta	Digital Camera	Optio MX	Pentax	Digital Camera
Coolpix4200	Nikon	Digital Camera	Digimax-420	Samsung	Digital Camera
Coolpix4300	Nikon	Digital Camera	Digimax-400	Samsung	Digital Camera
Coolpix 2200	Nikon	Digital Camera	Sora PDR-T30	Toshiba	Digital Camera
Coolpix 3500	Nikon	Digital Camera	Coolpix 5900	Nikon	Digital Camera
Coolpix 3700	Nikon	Digital Camera	Coolpix S1	Nikon	Digital Camera
Coolpix 4100	Nikon	Digital Camera	Coolpix 7600	Nikon	Digital Camera
Coolpix 5200	Nikon	Digital Camera	DMC-FX7	Panasonic	Digital Camera
Stylus 410 digital	Olympus	Digital Camera	Dimage Xt	Minolta	Digital Camera
300-digital	Olympus	Digital Camera	AZ-1	Olympus	Digital Camera
300-digital	Olympus	Digital Camera			

USB FLASH-DISKETTE

Produkt	Marke	Typ	Produkt	Marke	Typ
Cruzer Micro	Sandisk	USB 2.0 USB Flash Drive 128M	XTICK	LG	USB 2.0 128M
Cruzer Mini	Sandisk	USB 2.0 128M	Micro Mini	lomega	USB 2.0 128M
Cruzer Mini	Sandisk	USB 2.0 256M	iFlash	Imation	USB 2.0 64M
SONY Micro Vault	Sony	USB 2.0 64MB	LG	XTICK(M)	USB 2.0 64M
FLEX DRIVE	Serotech	USB 2.0 32MB	RIDATA	EZDrive	USB 2.0 64M
AnyDrive	A.L tech	USB 2.0 128MB			

MP3-PLAYER

Produkt	Marke	Typ	Produkt	Marke	Typ
Creative MuVo NX128M	Creative	128 MB MP3 Player	YP-K3	Samsung	MP3 Player
Iriver H320	Iriver	20G HDD MP3 Player	YP-U3	Samsung	MP3 Player
YH-920	Samsung	20G HDD MP3 Player	YP-Z5F	Samsung	MP3 Player
YP-T7	Samsung	MP3 Player	iAUDIO U2	Cowon	MP3 Player
YP-MT6	Samsung	MP3 Player	iAUDIO G3	Cowon	MP3 Player
YP-T6	Samsung	MP3 Player	iAudio M3	Cowon	HDD MP3 Player
YP-T9	Samsung	MP3 Player	SI-M500L	Sharp	256MB MP3 Player
YP-ST5	Samsung	MP3 Player	H10	Iriver	MP3 Player
YP-T5	Samsung	MP3 Player	YP-T10	Samsung	MP3 Player
YP-K5	Samsung	MP3 Player	YP-P2	Samsung	MP3 Player

Anhang

VORSICHTSMASSNAHMEN ZUR HANDHABUNG UND AUFBEWAHRUNG VON DISKS

Kleine Kratzer auf der Disk können die Ton- und Bildqualität einschränken oder Sprünge bei der Wiedergabe verursachen. Achten Sie deshalb besonders darauf, den Disks bei der Handhabung keine Kratzer zuzufügen.

Handhabung von Disks

Berühren Sie auf keinen Fall die Wiedergabeseite der Disk. Halten Sie die Disk an ihrer inneren und äußeren Kante, damit keine Fingerabdrücke auf die Oberfläche gelangen.
Kleben Sie kein Papier oder Klebeband auf die Disk.

Aufbewahrung von Disks

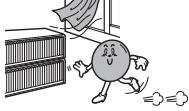
Setzen Sie die Disks keinem direkten Sonnenlicht aus.	Bewahren Sie die Disks an einem kühlen, gut belüfteten Ort auf.	Verwahren Sie die Disks in einer sauberen Schutzhülle und stellen Sie sie senkrecht auf.
		



- Achten Sie darauf, dass die Disks nicht verschmutzt werden.
- Legen Sie keine gesprungenen oder zerkratzten Disks in den DVD-Player ein.

Handhabung und Aufbewahrung von Disks

Wenn Fingerabdrücke oder Schmutz auf der Disk vorhanden sind, reinigen Sie sie mit einem milden, mit Wasser verdünnten Reinigungsmittel und einem weichen Tuch.

- Wischen Sie die Disk vorsichtig von innen nach außen ab.



- Kondensationsfeuchtigkeit kann sich bilden, wenn kalte Teile im DVD-Player mit warmer Luft in Berührung kommen. Wenn sich Kondensfeuchtigkeit im Inneren des Players angesammelt hat, funktioniert er möglicherweise nicht mehr richtig. In diesem Fall entnehmen Sie die Disk und lassen den Player 1 bis 2 Stunden eingeschaltet stehen.

Anhang

TECHNISCHE DATEN

Allgemeine Funktionen	Leistungsaufnahme	Gerät : 55 W Subwoofer: 50 W		
	Gewicht	7,4 kg		
	Abmessungen	998,2 (B) x 180,3 (T) x 142,2 (H) mm		
	Betriebstemperatur	+5 °C–+35 °C		
	Zulässige Luftfeuchtigkeit	10 % bis 75 %		
Disk	DVD (Digital Versatile Disc)	Lesegeschwindigkeit : 3,49 ~ 4,06 m/sec. Spieldauer (Einseitig, Single Layer Disc) : 135 Minuten		
	CD : 12 cm (COMPACT DISC)	Lesegeschwindigkeit : 4,8 ~ 5,6 m/sec. Maximale Spieldauer : 74 Minuten		
	CD : 8 cm (COMPACT DISC)	Lesegeschwindigkeit : 4,8 ~ 5,6 m/s. Maximale Spieldauer : 20 Minuten		
Videoausgang	Composite Video	1,0 Vp-p (75 Ω)		
	Component Video	Y : 1,0 Vp-p (75 Ω load)		
		Pr : 0,70 Vp-p (75 Ω load)		
		Pb : 0,70 Vp-p (75 Ω load)		
HDMI	Impedanz: 85~115 Ω			
Video/Audio	HDMI	1080p, 1080i, 720p, 576p/480p		
Verstärker	Ausgangsleistung der Front-Lautsprecher	75 W x 2 (3Ω)		
	Ausgangsleistung des Subwoofers	150 W (3Ω)		
	Frequenzbereich	20 Hz–20 kHz		
	Signal-Rauschabstand	70 dB		
	Kanaltrennung	55 dB		
	Input sensitivity	(AUX) 600 mV		
Lautsprecher	Lautsprechersystem	2.1-Lautsprechersystem		
	Impedanz	Vorderseite	Subwoofer	
		3 Ω	3 Ω	
		Frequenzbereich	140 Hz–20 kHz	35 Hz–160 Hz
		Schalldruck	86 dB	86 dB
		Nenneingangsspannung	75 W	150 W
		Maximale Eingangsspannung	150 W	300 W
Subwoofer	Gewicht	8,9 kg		
	Abmessungen	255 (B) × 322 (H) × 412 (T) mm		

*: Nominelle Spezifikation

- Samsung Electronics Co., Ltd behält sich das Recht auf unangekündigte Änderungen vor.
- Gewicht und Abmessungen können von den Angaben abweichen.

Kontakt zu SAMSUNG WORLD WIDE

Falls Sie irgendwelche Fragen zu Samsung-Produkten haben, wenden Sie sich bitte an den SAMSUNG-Kundenservice.

Region	Land	Kundencenter ☎	Webseite
North America	CANADA	1-800-SAMSUNG(726-7864)	www.samsung.com/ca
	MEXICO	01-800-SAMSUNG(726-7864)	www.samsung.com
	U.S.A	1-800-SAMSUNG(726-7864)	www.samsung.com
Latin America	ARGENTINE	0800-333-3733	www.samsung.com/ar
	BRAZIL	0800-124-421 , 4004-0000	www.samsung.com
	CHILE	800-SAMSUNG(726-7864)	www.samsung.com/cl
	NICARAGUA	00-1800-5077267	
	HONDURAS	800-7919267	
	COSTA RICA	0-800-507-7267	www.samsung.com/latin
	ECUADOR	1-800-10-7267	www.samsung.com/latin
	EL SALVADOR	800-6225	www.samsung.com/latin
	GUATEMALA	1-800-299-0013	www.samsung.com/latin
	JAMAICA	1-800-234-7267	www.samsung.com/latin
	PANAMA	800-7267	www.samsung.com/latin
	PUERTO RICO	1-800-682-3180	www.samsung.com/latin
	REP. DOMINICA	1-800-751-2676	www.samsung.com/latin
	TRINIDAD & TOBAGO	1-800-SAMSUNG(726-7864)	www.samsung.com/latin
VENEZUELA	0-800-100-5303	www.samsung.com/latin	
COLOMBIA	01-8000112112	www.samsung.com.co	
Europe	BELGIUM	0032 (0)2 201 24 18	www.samsung.com/be
	CZECH REPUBLIC	844 000 844 Distributor pro Českou republiku: Samsung Zrt., česká organizační složka Vyskočilova 4, 14000 Praha 4	www.samsung.com/cz
	DENMARK	70 70 19 70	www.samsung.com/dk
	FINLAND	030-6227 515	www.samsung.com/fi
	FRANCE	3260 SAMSUNG (€ 0,15/Min), 08 25 08 65 65 (€ 0,15/Min)	www.samsung.com
	GERMANY	01805 - SAMSUNG(726-7864) (€ 0,14/Min)	www.samsung.com
	HUNGARY	06-80-SAMSUNG(726-7864)	www.samsung.com
	ITALIA	800-SAMSUNG(726-7864)	www.samsung.com
	LUXEMBURG	0035 (0)2 261 03 710	www.samsung.com/be
	NETHERLANDS	0900-SAMSUNG(726-7864) (€ 0,10/Min)	www.samsung.com/nl
	NORWAY	815-56 480	www.samsung.com/no
	POLAND	0 801 801 881 , 022-607-93-33	www.samsung.com/pl
	PORTUGAL	80820-SAMSUNG(726-7864)	www.samsung.com/pt
	SLOVAKIA	0800-SAMSUNG(726-7864)	www.samsung.com/sk
	SPAIN	902 10 11 30	www.samsung.com
	SWEDEN	0771-400 200	www.samsung.com/se
	U.K	0845 SAMSUNG (7267864)	www.samsung.com
	EIRE	0818 717 100	www.samsung.com/ie
	AUSTRIA	0800-SAMSUNG(726-7864)	www.samsung.com/at
SWITZERLAND	0800-SAMSUNG(726-7864)	www.samsung.com/ch	
CIS	RUSSIA	8-800-555-55-55	www.samsung.com
	KAZAHSTAN	8-10-800-500-55-500	www.samsung.kz
	UZBEKISTAN	8-10-800-500-55-500	www.samsung.uz
	KYRGYZSTAN	00-800-500-55-500	
	TADJIKISTAN	8-10-800-500-55-500	
	UKRAINE	8-800-502-0000	www.samsung.com
	LITHUANIA	8-800-77777	www.samsung.lt
	LATVIA	800-7267	www.samsung.com/lv
ESTONIA	800-7267	www.samsung.ee	
Asia Pacific	AUSTRALIA	1300 362 603	www.samsung.com
	NEW ZEALAND	0800SAMSUNG(726-7864)	www.samsung.com/nz
	CHINA	800-810-5858 , 010-6475 1880	www.samsung.com
	HONG KONG	3698-4698	www.samsung.com/hk
	INDIA	3030 8282 , 1800 110011	www.samsung.com
	INDONESIA	0800-112-8888	www.samsung.com
	JAPAN	0120-327-527	www.samsung.com/jp
	MALAYSIA	1800-88-9999	www.samsung.com/my
	PHILIPPINES	1800-10-SAMSUNG(726-7864)	www.samsung.com/ph
	SINGAPORE	1800-SAMSUNG(726-7864)	www.samsung.com
	THAILAND	1800-29-3232 , 02-689-3232	www.samsung.com
	TAIWAN	0800-329-999	www.samsung.com/tw
VIETNAM	1 800 588 889	www.samsung.com	
Middle East & Africa	TURKEY	444 77 11	www.samsung.com
	SOUTH AFRICA	0860-SAMSUNG(726-7864)	www.samsung.com
	U.A.E	800-SAMSUNG (726-7864), 8000-4726	www.samsung.com

