

HT-BD8200

# 2.1CH Blu-ray Home Cinema-System Bedienungsanleitung

## Erleben Sie die Möglichkeiten

Vielen Dank, dass Sie sich für ein Produkt von Samsung entschieden haben.  
Registrieren Sie Ihr Produkt unter  
[www.samsung.com/register](http://www.samsung.com/register),  
um unseren umfassenden Service nutzen zu können.



# Hauptmerkmale Ihres neuen Blu-ray Home Cinema-Systems

## PLAYER-FUNKTIONEN

---

### Wiedergabe verschiedener CD-/DVD-Typen, inklusive eines FM-Empfängers.

Mit dem HT-BD8200 können Sie die verschiedensten CD-/DVD-Typen wiedergeben, einschließlich BD-ROM, DVD-VIDEO, DVD-RW/-R (V-Modus), CD, MP3, JPEG, DivX, MKV, MP4 und CD-R/RW. Außerdem verfügt das Gerät über einen hochwertigen FM-Empfänger.

### Unterstützt Full-HD Audio-Decoding (DD, DD+, DOLBY TRUE-HD, DTS, DTS-HD HRA, DTS-HD MA, DTS-HD MA Essential)

Für weitere Informationen lesen Sie bitte unter [www.DOLBY.COM](http://www.DOLBY.COM) und [DTS.COM](http://DTS.COM) nach.

### TV-Bildschirmschoner-Funktion

Befindet sich das Gerät länger als 5 Minuten im Stopp-Modus, wird der Bildschirmschoner aktiviert. Der HT-BD8200 wechselt nach 15 Minuten automatisch in den Energiesparmodus und der Bildschirmschoner wird aktiviert.

### Energiesparfunktion

Das HT-BD8200 schaltet sich nach 20 Minuten im Stopp-Modus automatisch aus.

### Unterstützung der USB-Host-Funktion

Mit der USB-Host-Funktion des Home Cinema-Systems können Sie externe USB-Speichergeräte wie MP3-Player oder USB-Flash-Speicher anschließen und darauf enthaltene Dateien wiedergeben.

### HDMI

HDMI überträgt gleichzeitig Blu-Ray-, DVD-Video- und Audiosignale und sorgt so für eine besonders gute Bildqualität.

1080p-Auflösung (Full-HD) bietet ein noch klareres Bild.

### AV SYNC-Funktion

Wenn das Gerät an einen digitalen Fernseher angeschlossen ist, kann eine Zeitverzögerung zwischen Ton und Bild auftreten.

Sie können die Tonspur anpassen, um dies auszugleichen.

### Anynet+ (HDMI-CEC)-Funktion

Mit Anynet+ können Sie das Blu-ray Home Cinema über die Fernbedienung eines Samsung-Fernsehgeräts steuern. Dazu müssen Sie das Gerät lediglich über ein HDMI-Kabel mit dem SAMSUNG-Fernseher verbinden. (Diese Funktion ist nur verfügbar, wenn Sie ein mit Anynet+ kompatibles SAMSUNG-Fernsehgerät verwenden.)



### Unterstützung von iPod und iPhone

Wenn Sie Ihren iPod mithilfe der mitgelieferten iPod-Docking-Station an die Heimkinoanlage anschließen, können Sie sich Musikdateien anhören.

### BD Wise

BD Wise sorgt bei BD Wise-kompatiblen Samsung-Produkten automatisch für die optimalen Einstellungen zwischen den Geräten. Diese Funktion wird nur dann aktiviert, wenn BD Wise-kompatible Produkte von Samsung mit einem HDMI-Kabel miteinander verbunden sind.

### Kabelloser Subwoofer

Erleben Sie einen großartigen Subwoofer-Sound, selbst wenn dieser nicht über ein Lautsprecherkabel mit dem Hauptgerät verbunden ist.

## BLU-RAY DISC-FUNKTIONEN

Blu-ray Discs unterstützen die höchste derzeit verfügbare HD-Videoqualität – Eine hohe Kapazität bedeutet keinen Kompromiss bei der Videoqualität. Eine Blu-ray Disc sieht so aus wie eine DVD und hat die gleichen Abmessungen.

\* Die folgenden Blu-ray Disc-Funktionen hängen von der jeweiligen Disc ab und können variieren.

Aussehen und Funktionssteuerung können sich ebenfalls je nach Disc unterscheiden.

Nicht alle Discs verfügen über die im Folgenden beschriebenen Funktionen.

### Video-Highlights

Das BD-ROM-Format für den Filmvertrieb unterstützt drei hoch entwickelte Video-Codexs, unter anderem AVC, VC-1 und MPEG2.

Ebenso sind folgende HD-Video-Auflösungen verfügbar :

- 1920 x 1080 HD
- 1280 x 720 HD

### HD-Wiedergabe

Um HD-Inhalte von Blu-ray Discs anzeigen zu können, ist HDTV (High Definition Television) erforderlich. Bei einigen Discs muss für die Anzeige von HD-Inhalten möglicherweise der HDMI OUT-Anschluss genutzt werden. Die Möglichkeit, HD-Inhalte von Blu-ray Discs anzuzeigen, kann je nach Auflösung Ihres Fernsehgeräts eingeschränkt sein.

### Untertitel

Je nach Inhalt der Blu-ray Disc können Sie unter Umständen verschiedene Schriftarten, Schriftgrößen und Schriftfarben für die Untertitel auswählen. Die Untertitel sind gegebenenfalls auch animiert oder mit einem Lauf- oder Blendeffekt versehen.

### BD-LIVE

Sie können eine Blu-ray-Disk verwenden, die BD-LIVE über eine Netzwerkverbindung unterstützt, um verschiedene Inhalte, die vom Disk-Hersteller zur Verfügung gestellt werden, zu nutzen.

### YouTube



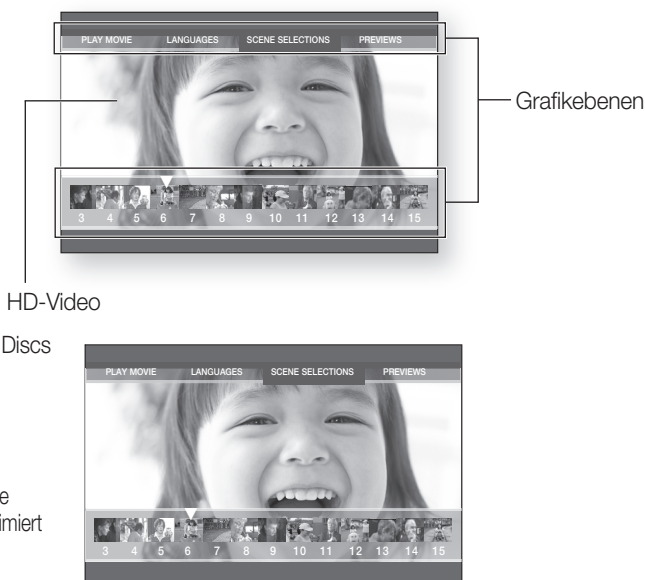



Dieses Blu-ray Heimkinosystem ermöglicht Ihnen, von YouTube verfügbare Videos-On-Demand durch eine Netzverbindung zu wiedergeben.

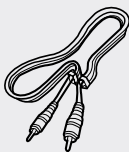

# Hauptmerkmale Ihres neuen Blu-ray Home Cinema-Systems

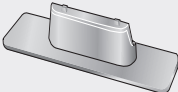
## LIEFERUMFANG

Überprüfen Sie, ob im Lieferumfang folgendes Zubehör enthalten ist.

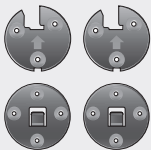
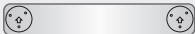
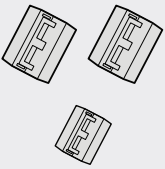
				
Videokabel	UKW-Antenne	iPod-Docking-Station	Standfuß	Fernbedienung / Batterien (Größe AAA)
				
Bedienungsanleitung	Klammerschrauben zum Anbringen des Gerätes an die Wand (M4 x L8, 4EA)	Klammern zum Anbringen an die Wand (2 Einheiten) / Klammern zum Anbringen an das Gerät (2 Einheiten)	Platte zum Anbringen an die Wand	Ferritringkern (klein)

# Sicherheitsinformationen

## HINWEISE ZUR SICHERHEIT

ZUR VERMEIDUNG VON STROMSCHLÄGEN DARF DIESES GERÄT NICHT GEÖFFNET WERDEN. ES ENTHÄLT KEINE BAUTEILE, DIE VOM BENUTZER GEWARTET ODER REPARIERT WERDEN KÖNNEN. WARTUNGS- UND REPARATURARBEITEN DÜRFEN NUR VON FACHPERSONAL AUSGEFÜHRT WERDEN.



Im Gerät befinden sich Hochspannung führende Teile, die elektrische Schläge verursachen können.



Die Dokumentation zu diesem Gerät enthält wichtige Hinweise zu Betrieb und Wartung.

**CLASS 1 LASER PRODUCT**  
**LASERPRODUKT DER KLASSE 1**  
**LUOKAN 1 LASER LAITE**  
**KLASS 1 LASER APPARAT**  
**PRODUCTO LASER CLASE 1**

### LASERGERÄT DER KLASSE 1

Dieser CD-Player ist ein Laserprodukt der Klasse 1.

Lesen Sie vor Inbetriebnahme des Geräts die vorliegende Bedienungsanleitung. Bitte beachten Sie alle Sicherheits- und Bedienhinweise. Verwenden Sie das Gerät ausschließlich wie in der Anleitung beschrieben. Auf diese Weise können Sie Ihr neues Gerät von Anfang an optimal nutzen und vermeiden Bedienfehler.

**WARNUNG** : Nehmen Sie das Gerät nicht auseinander. Der im Gerät verwendete Laser kann für die Augen schädlich sein.

**ACHTUNG** : Um elektrische Schläge zu vermeiden, richten Sie den breiten Kontaktstift des Steckers an dem breiten Steckplatz aus, und stecken Sie den Stecker voll ein.

**WARNUNG** : Setzen Sie das Gerät nicht Nässe oder Feuchtigkeit aus, um die Gefahr eines Brandes bzw. eines elektrischen Schlags zu vermeiden.

- Dieses Gerät darf nur an eine Netzsteckdose mit Schutzerdung angeschlossen werden.
- Um das Gerät vom Netzbetrieb zu trennen, muss der Stecker aus der Netzsteckdose gezogen werden. Deshalb sollte der Netzstecker jederzeit zugänglich und leicht trennbar sein.

### WARNUNG

- Das Gerät darf nicht mit Wasser oder anderen Flüssigkeiten in Berührung kommen. Außerdem dürfen keine mit Flüssigkeiten gefüllten Behälter, wie beispielsweise Vasen, darauf abgestellt werden.
- Der Netzstecker sollte jederzeit in Reichweite und zugänglich sein, da er aus der Steckdose entfernt werden muss, um das Gerät vollständig abzuschalten.

# Sicherheitsinformationen

## SICHERHEIT

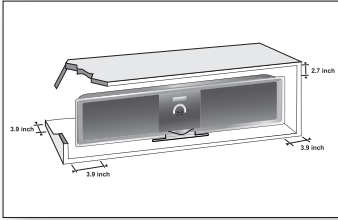

Stellen Sie sicher, dass die Stromversorgung in Ihrem Haus den auf der Geräterückseite angegebenen Anforderungen entspricht. Stellen Sie den Player horizontal auf einer geeigneten Unterlage (Möbel) auf, so dass um ihn herum ausreichend Platz (7,5–10 cm) zur Belüftung bleibt. Achten Sie darauf, dass die Belüftungsöffnungen nicht abgedeckt sind. Stellen Sie keine Gegenstände auf das Gerät. Stellen Sie das Gerät nicht auf Verstärker oder andere Geräte, die heiß werden können. Stellen Sie sicher, dass keine Disk eingelegt ist, bevor Sie das Gerät bewegen. Das Gerät ist für Dauerbetrieb eingerichtet. Wenn Sie das Blu-ray Home Cinema in den Standby-Modus schalten, ist die Stromzufuhr noch nicht unterbrochen. Ziehen Sie zum sicheren Trennen des Geräts von der Stromversorgung den Netzstecker aus der Steckdose, insbesondere, wenn Sie das Gerät längere Zeit nicht nutzen.

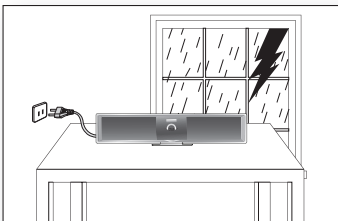
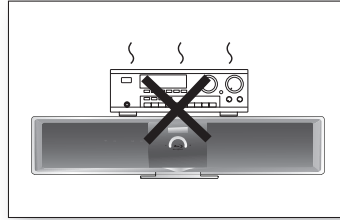

Bei einem Sturm oder Gewitter den Netzstecker herausziehen. Blitzschläge könnten die Anlage beschädigen.

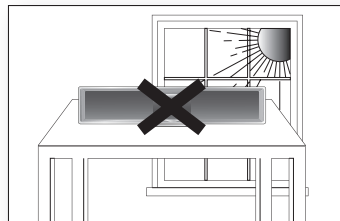

Bei einem Sturm oder Gewitter den Netzstecker herausziehen. Blitzschläge könnten die Anlage beschädigen.

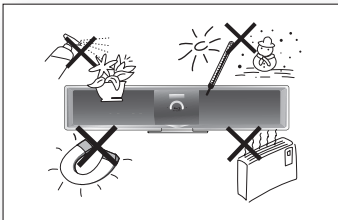

Schützen Sie das Gerät vor Feuchtigkeit und stärkerer Erwärmung (Kamin) und auch vor Geräten, die hohe elektrische oder magnetische Felder erzeugen (Lautsprecher...). Falls der DVD-Player nicht richtig funktioniert, ziehen Sie das Netzkabel aus der Steckdose. Ihr Player ist nicht für den industriellen Einsatz, sondern für häusliche Benutzung konzipiert. Dieses Produkt ist nur für den persönlichen Gebrauch bestimmt. Das Kopieren von CDs oder das Herunterladen von Musikdateien zum Verkauf oder für andere gewerbliche Zwecke verletzt das Urheberrecht oder kann dagegen verstoßen. Bis zu dem im geltenden Gesetz gestatteten Ausmaß werden Darstellungen und Garantien der Nichtverletzung der Urheberrechte oder anderer Rechte des geistigen Eigentums, die aus dem Gebrauch des Produkts resultieren, unter Bedingungen, die von den oben angegebenen abweichen, somit ausgeschlossen.

Kondensation: Bringen Sie Ihr Gerät und/oder Ihre Discs aus der Kälte ins Warme, z. B. nach einem Transport im Winter, warten Sie etwa zwei Stunden, damit sie Raumtemperatur erreichen.

So vermeiden Sie ernsthafte Schäden.

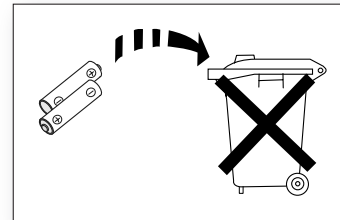

Die in diesem Produkt verwendeten Batterien enthalten umweltschädigende Chemikalien.

Als Verbraucher sind Sie gesetzlich verpflichtet, alte Batterien und Akkus zur umweltschonenden Entsorgung zurückzugeben. Sie können alte Batterien und Akkus bei den öffentlichen Sammelstellen in Ihrer Gemeinde oder überall dort abgeben, wo Batterien und Akkus der betreffenden Art verkauft werden.



Drehen Sie den zusammengesetzten Ständer mit dem Gerät nicht um, andererseits kann das Gerät herunterfallen und dies kann zu Schäden am Produkt oder einer Verletzung von Personen führen.

Dieses Gerät ist mit einer Kopierschutztechnik ausgestattet, die durch bestimmte US-Patente und sonstige Rechte an geistigem Eigentum im Besitz der Macrovision Corporation und anderer Rechtsinhaber geschützt ist. Die Verwendung dieser Kopierschutztechnik bedarf der Genehmigung durch die Macrovision Corporation und ist, wenn nicht ausdrücklich anderweitig durch die Macrovision Corporation genehmigt, auf Heimwiedergabe und andere eingeschränkte Wiedergabezwecke begrenzt. Zurückentwicklung (Reverse Engineering) und Disassemblierung verboten.

<b>HAUPTMERKMALE IHRES NEUEN BLU-RAY HOME CINEMA-SYSTEMS</b>	2	2	Player-funktionen
		3	Blu-ray Disc-Funktionen
		4	Lieferumfang
<b>SICHERHEITSINFORMATIONEN</b>	5	5	Hinweise zur Sicherheit
		6	Sicherheit
<b>ERSTE SCHRITTE</b>	10	10	Wichtige Informationen zum Gebrauch der Bedienungsanleitung
		11	Merkmale der einzelnen Datenträger
<b>BESCHREIBUNG</b>	14	14	Vorderseite
		15	Rückseite
<b>FERNBEDIENUNG</b>	16	16	Funktionen der Fernbedienung
		18	Fernbedienung einrichten
<b>ANSCHLIESSEN</b>	20	20	Kabellosen subwoofer anschliessen
		21	Montage des standfusses
		21	Montage der wandhalterung
		22	Anschließen des Videoausgangs ans Fernsehgerät
		24	Anschluss eines iPod
		26	Anschließen externer Audiokomponenten
		28	Anschluss an das Netzwerk
		30	Anschließen der UKW-Antenne
		30	Lüfter
		30	Anbringen des ferritringkerns am netzkabel des hauptgeräts
<b>GRUNDFUNKTIONEN IHRES NEUEN BLU-RAY HOME CINEMA</b>	31	31	Vor der Wiedergabe
		32	Navigation in den Bildschirmenüs
		32	Disk wiedergeben
		33	Toneinstellungen anpassen
		33	Such-und-Überspringen-Funktion verwenden
		34	Wiedergabe in Zeitlupe/Einzelbildern
<b>SYSTEMEINRICHTUNG</b>	35	35	Uhrzeit einstellen
<b>SPRACHEINSTELLUNGEN</b>	36	36	Sprachoptionen einstellen

# Inhalt

---

<b>AUDIOEINSTELLUNGEN</b>	37	Lautsprecheroptionen einstellen
37		
<b>BILDSCHIRMEINSTELLUNGEN</b>	40	Anzeigeeoptionen einstellen
40		
42		Optionen für die Videoanzeige/ Videoausgabe einstellen
<b>HDMI-EINSTELLUNGEN</b>	44	Einstellen der HDMI-Einrichtungsoptionen
44		
<b>EINSTELLUNG DER KINDERSICHERUNG</b>	47	Kindersicherung einstellen
47		
<b>NETZWERKEINRICHTUNG</b>	49	Einstellen der Netzwerkoptionen
49		
<b>BD-DATENMANAGEMENT</b>	54	Systemgerätverwaltung
54		
<b>SYSTEM-UPGRADE</b>	55	Firmware-Upgrade
55		
57		Systeminformation
57		Benachrichtigung über Firmware-Aktualisierung
57		DivX(R)-Registrierung
57		DivX(R)-Aktivierung
<b>WIEDERGABE EINES FILMS</b>	58	Anzeigefunktion verwenden
58		
59		Diskmenü und Popup-/Titelmenü verwenden
60		Wiedergabe wiederholen
61		Audiosprache wählen
61		Untertitelsprache wählen
62		Kamerawinkel ändern
63		PIP-Einstellungen (Picture In Picture - Bild-in-Bild)
63		BD-LIVE™
64		DivX, MKV, MP4-CD wiedergeben

**WIEDERGABE VON MUSIK**

66

- 66 Tasten auf der Fernbedienung für die Wiedergabe von Audio-CD (CD-DA)/MP3
- 66 Wiedergabe einer Audio-CD (CD-DA)/MP3-Disk wiederholen
- 67 Audio-CD (CD-DA)/MP3 wiedergeben

**FOTOS ANZEIGEN**

69

- 69 Fotos anzeigen
- 69 Geschwindigkeit der Diashow
- 69 Rotationsfunktion
- 70 Zoom
- 70 Zur Fotoliste wechseln

**VERWENDUNG DER USB-FUNKTION**

71

- 71 Wiedergabe von Media-Dateien über die Funktion USB-Host

**RADIO**

73

- 73 Radio hören
- 73 Sender speichern

**VERWENDUNG EINES IPOD**

74

- 74 Musikwiedergabe
- 76 Filmwiedergabe

**PC-DATENÜBERTRAGUNGSFUNKTION**

77

- 77 Anschluss an einen pc und wiedergabe von MP3-, JPEG-, DIVX-, MKV- und MP4-inhalten

**ELEKTRONISCHE INHALTE  
VERWENDEN**

79

- 79 YouTube Verwenden

**PRAKTISCHE FUNKTIONEN**

84

- 84 Sleep-Timer-Funktion
- 84 Einstellen der Display-Helligkeit
- 84 Stummschaltfunktion

**FEHLERSUCHE UND -BEHEBUNG**

85

**ANHANG**

87













- 87 Vorsichtsmaßnahmen zur Handhabung und Aufbewahrung von Disks
- 88 Technische Daten

# Erste Schritte

## WICHTIGE INFORMATIONEN ZUM GEBRAUCH DER BEDIENUNGSANLEITUNG

Informieren Sie sich vor dem Lesen der Bedienungsanleitung über die nachstehenden Begriffe.

### Symbole in dieser Bedienungsanleitung

Symbol	Begriff	Definition
	BD-ROM	Hier handelt es sich um eine Funktion, die bei BD-ROMs zur Verfügung steht.
	BD-RE	Hier handelt es sich um eine Funktion, die bei BD-REs zur Verfügung steht.
	BD-R	Hier handelt es sich um eine Funktion, die bei BD-Rs zur Verfügung steht.
	DVD-VIDEO	Hier handelt es sich um eine Funktion, die bei DVD-Video und DVD-Rs/RWs zur Verfügung steht, die im Videomodus beschrieben und finalisiert wurden.
	DVD-RW	Hier handelt es sich um eine Funktion, die bei DVD-RWs zur Verfügung steht. (Nur bei finalisiertem V-Modus)
	DVD-R	Hier handelt es sich um eine Funktion, die bei DVD-Rs zur Verfügung steht. (Nur bei finalisiertem V-Modus)
	Audio CD	Hier handelt es sich um eine Funktion, die bei Audio-CD-Rs (CD-DA-Format) zur Verfügung steht.
	MP3	Hier handelt es sich um eine Funktion, die bei DVD-RWs/Rs, CD-RWs/CD-Rs und USB-Speichergeräten zur Verfügung steht.
	JPEG	Hier handelt es sich um eine Funktion, die bei DVD-RWs/Rs, CD-RWs/CD-Rs und USB-Speichergeräten zur Verfügung steht.
	DivX, MKV, MP4	Dies schließt eine Funktion ein die auf DVD-RW/-R, CD-RW/CD-R Laufwerke und USB Speichermedien verfügbar ist.
	USB-Speichergerät	Dies schließt eine Funktion mit ein, die nur bei USB-Speichergeräten verfügbar ist.
	Achtung	Bezieht sich auf alle Fälle, in denen eine Funktion nicht ausgeführt wird oder Einstellungen abgebrochen werden können.
	Hinweis	Hier handelt es sich um Tipps oder Anweisungen zu den jeweiligen Funktionen.

### Informationen zum Gebrauch dieser Bedienungsanleitung

- 1) Machen Sie sich mit den Sicherheitsinformationen vertraut, bevor Sie dieses Produkt nutzen. (Siehe Seiten 5~6.)
- 2) Falls ein Problem auftritt, schlagen Sie im Kapitel zur Fehlerbehebung nach. (Siehe Seiten 85~86.)







### Copyright

©2009 Samsung Electronics Co.,Ltd.

Alle Rechte vorbehalten. Ohne vorherige schriftliche Genehmigung von Samsung Electronics Co.,Ltd. ist das vollständige oder teilweise Reproduzieren oder Kopieren dieser Bedienungsanleitung nicht gestattet.











# MERKMALE DER EINZELNEN DATENTRÄGER

## Abspielbare Disktypen

Disktyp	Disk-Logo	Inhalte	Disk-Form	Max. Spieldauer in Minuten
BD-ROM BD-RE/BD-R		AUDIO + VIDEO	Einseitig	Wiedergabedauer abhängig vom Titel
DVD-VIDEO		AUDIO + VIDEO	Einseitig (12 cm)	240
			Doppelseitig (12 cm)	480
			Einseitig (8 cm)	80
			Doppelseitig (8 cm)	160
AUDIO-CD		AUDIO	Einseitig (12 cm)	74
			Einseitig (8 cm)	20
DivX		AUDIO + VIDEO	12 cm	—
			8 cm	—
DVD-RW (nur bei finalisiertem V-Modus)		AUDIO + VIDEO	12 cm (4.7GB)	480 (Bsp. : Extended Play)
DVD-R (nur bei finalisiertem V-Modus)		AUDIO + VIDEO	12 cm (4.7GB)	480 (Bsp. : Extended Play)

- Dieser Player ist nur mit dem PAL-Farbsystem kompatibel.
- NTSC-Disks können nicht wiedergegeben werden.

## Logos der abspielbaren Disks

				
Blu-ray Disc	Dolby Digital Plus	DTS-HD High Resolution Audio		
				
PAL-Fernsehsystem in Großbritannien, Frankreich, Deutschland usw.	Dolby TrueHD	DTS-HD Master Audio   Essential		
				
Digital Audio	MP3	Stereo	Java	BD-LIVE

- 
 Hergestellt unter Lizenz von Dolby Laboratories. Dolby und das Doppel-D-Symbol sind Handelsmarken von Dolby Laboratories.

# Erste Schritte

## Nicht abspielbare Disks

- HD DVD
- DVD-RAM
- 3,9 GB DVD-R für Videoschnittarbeiten
- DVD-RW (VR-Modus)
- DVD-ROM/PD/MV usw
- CVD/CD-ROM/CDV/CD-G/CD-I/LD
- Mini-Disk (8 cm)



- Einige handelsübliche DVDs sowie DVDs aus Ländern außerhalb Ihrer Region können unter Umständen mit diesem Produkt nicht abgespielt werden. Wenn Sie diese Disks einlegen, wird die Meldung „Keine Disk“ oder „Bitte den Regionalcode des Mediums prüfen“ angezeigt.
- Wenn eine DVD-R/RW nicht korrekt im DVD-Videoformat aufgenommen wurde, kann sie nicht wiedergegeben werden.

## Regionalcode

Sowohl das Blu-ray Home Cinema als auch die Disks sind regional codiert. Um Disks abspielen zu können, müssen die Regionalcodes übereinstimmen, sonst ist die Disk nicht abspielbar. Der Regionalcode dieses Blu-ray Home Cinema ist auf der Rückseite des Geräts angegeben.

BD-Regionalcode	Region
A	Nordamerika, Mittelamerika, Südamerika, Korea, Japan, Taiwan, Hongkong und Südostasien.
B	Europa, Grönland, Französische Überseegebiete, Naher Osten, Afrika, Australien und Neuseeland.
C	Indien, China, Russland, Zentral- und Südasiens.

Regionalcode für DVD-Video	Bereich	Regionalcode für DVD-Video	Bereich
1	USA, Kanada	6	China
2	Japan, Europa, Südafrika, Naher Osten, Grönland	7	Unspezifische Sondernutzung
3	Korea, Taiwan, HongKong, Teile Südostasiens	8	Fluggesellschaften/Kreuzfahrtschiffe (einschl. Mexiko)
4	Australien, Neuseeland, Lateinamerika (einschl. Mexiko)	9	Regional ungebunden
5	Osteuropa, Russland, Indien, Afrika		

## Blu-ray Disc-Kompatibilität

Blu-ray Disc ist ein neues, sich noch weiterentwickelndes Format. Infolgedessen können Kompatibilitätsprobleme auftreten. Nicht alle Disks sind kompatibel, und nicht jedes Format kann wiedergegeben werden. Weitere Informationen dazu finden Sie im Abschnitt „Disktyp“ dieses Handbuchs. Sollten Kompatibilitätsprobleme auftreten, wenden Sie sich an den Kundendienst von SAMSUNG.



- Bei bestimmten Disktypen funktioniert die Wiedergabe möglicherweise nicht. Gleiches gilt auch für bestimmte Funktionen, wie z. B. das Anpassen des Bildwinkels und des Bildformats. Ausführlichere Informationen zu den Disks finden Sie auf der jeweiligen Verpackung. Lesen Sie diese Informationen bei Bedarf durch.
- Schützen Sie die Disk vor Verunreinigungen oder Kratzern. Fingerabdrücke, Schmutz, Staub, Kratzer oder Ablagerungen von Zigarettenrauch auf der beschreibbaren Oberfläche der Disk können dazu führen, dass die Wiedergabe nicht mehr möglich ist.
- Disks, auf denen Sendungen in NTSC -Norm aufgenommen wurden, können mit diesem Produkt nicht wiedergegeben werden.
- Bei der Wiedergabe eines BD-Java-Titels kann der Ladevorgang länger dauern und bestimmte Funktionen können verzögert reagieren.

## Disktyp

### ❖ BD-RE/BD-R

Blu-ray Disc Rewritable/Blu-ray Disc Recordable. BD-RE/BD-R ist das ideale Format, um Backups zu speichern oder Videos zeitversetzt aufzunehmen.

### ❖ BD-ROM

Blu-ray Disc Read Only Memory (BD-ROM). Eine BD-ROM enthält bereits Daten. Eine BD-ROM kann zwar Daten beliebigen Formats enthalten, im Allgemeinen handelt es sich jedoch um Filme in High-Definition-Format, die mit einem Blu-ray Home Cinema wiedergegeben werden können. Dieses Gerät kann handelsübliche, bespielte BD-ROMs wiedergeben.

### ❖ DVD-Video

- Eine DVD (Digital Versatile Disc) kann bis zu 135 Minuten an Bildmaterial, 8 Audiosprachen und 32 Untertitelsprachen speichern. MPEG2-Bildkomprimierung und Dolby-Digital-Surround machen es möglich, dass Sie klare, leuchtende Bilder in Kinoqualität genießen können.
- Beim Wechsel von der ersten zur zweiten Schicht einer doppelschichtigen DVD-Video können Ton und Bild kurzzeitig verzerrt sein. Dies ist keine Fehlfunktion des Geräts.
- Sobald eine im Videomodus beschriebene DVD-R/RW finalisiert wird, wird sie zu einer DVD-Video. Beschriebene (vorgeprägte), im Handel erhältliche DVDs mit Kinofilmen werden auch als Video-DVDs bezeichnet. Dieses Gerät kann Filme von beschriebenen, im Handel erhältlichen DVDs (Video-DVDs) wiedergeben.

### ❖ Audio CD

- Hierbei handelt es sich um eine Audio-Disk, die mit PCM-Audiodaten mit 44,1 kHz beschrieben ist. Dieses Gerät kann Audio-CD-Rs und Audio-CD-RWs im CD-DA-Format wiedergeben.
- Je nach den Bedingungen beim Beschreiben der Disk können bestimmte CD-Rs/CD-RWs unter Umständen mit diesem Gerät nicht wiedergegeben werden.

### ❖ CD-R/-RW

- Verwenden Sie CD-Rs/RWs mit 700 MB (80 Minuten). Nach Möglichkeit sollten Sie auf Disks mit 800 MB (90 Minuten) Kapazität verzichten, weil diese unter Umständen nicht wiedergegeben werden können.
- Wenn die CD-R/RW beim Beschreiben nicht finalisiert wurde, entsteht ggf. eine Verzögerung zu Anfang der Wiedergabe und es werden unter Umständen nicht alle aufgenommenen Dateien abgespielt.
- Einige CD-Rs/RWs können unter Umständen mit diesem Player nicht wiedergegeben werden. Dies ist abhängig von dem Gerät, mit dem sie beschrieben wurden. Inhalte von CDs, die zum persönlichen Gebrauch auf CD-Rs/RWs aufgenommen wurden, können in Abhängigkeit von der verwendeten Disk und den Inhalten ein unterschiedliches Abspielverhalten aufweisen.

### ❖ DVD-R-Wiedergabe

- Sobald eine im Videomodus beschriebene DVD-R finalisiert wird, wird sie zu einer DVD-Video.
- Dieses Gerät kann mit einem Samsung DVD/Videorecorder beschriebene und finalisierte DVD-Rs wiedergeben. Je nach Disk und den Bedingungen beim Schreiben ist die Wiedergabe einiger DVD-Rs unter Umständen nicht möglich.

### ❖ DVD-RW-Wiedergabe

- Bei DVD-RWs kann die Wiedergabe nur im Video-Modus und im finalisierten Modus erfolgen..
- Sobald eine im Videomodus beschriebene DVD-RW finalisiert wird, wird sie zu einer DVD-Video. Ob die Wiedergabe möglich ist, hängt von den Aufnahmebedingungen ab.

## Diskformat

### ❖ MP3-Disks verwenden

- Die Wiedergabe von CD-Rs, CD-RWs, DVD-RWs und DVD-Rs (aufgenommen in den Formaten UDF, ISO9660 oder JOLIET) wird unterstützt.
- Verwendbar sind nur MP3-Dateien mit den Erweiterungen „.mp3“ oder „.MP3“.
- Für die Wiedergabe sind Bitraten von 56 kbit/s bis 320 kbit/s zulässig.
- Die zulässige Abtastgeschwindigkeit liegt zwischen 32 KHz und 48 KHz.
- Das Gerät kann bis zu 1500 Dateien und 100 Unterordner innerhalb eines übergeordneten Ordners verarbeiten. Bei MP3-Dateien, die mit VBR (Variable Bit Rates, variable Bitraten) beschrieben wurden, kann die Tonwiedergabe „stottern“.

### ❖ JPEG-Disks verwenden

- Die Wiedergabe von CD-Rs, CD-RWs, DVD-RWs und DVD-Rs (aufgenommen in den Formaten UDF, ISO9660 oder JOLIET) wird unterstützt.
- Es werden nur JPEG-Dateien mit den Erweiterungen „.jpg“, „.JPG“, „.jpeg“ und „.JPEG“ angezeigt.
- Progressive-JPEG wird unterstützt.

### ❖ DVD-RW/DVD-R (V)

- Es handelt sich um ein Format, das für Aufnahmen auf DVD-RW oder DVD-R verwendet wird. Die Disk kann mit diesem Blu-ray Home Cinema wiedergegeben werden, sobald sie finalisiert wurde.
- Wenn eine Disk mit einem Recorder eines anderen Herstellers im Videomodus beschrieben, jedoch nicht finalisiert wurde, ist die Wiedergabe mit diesem Blu-ray Home Cinema nicht möglich.

# Beschreibung

## VORDERSEITE

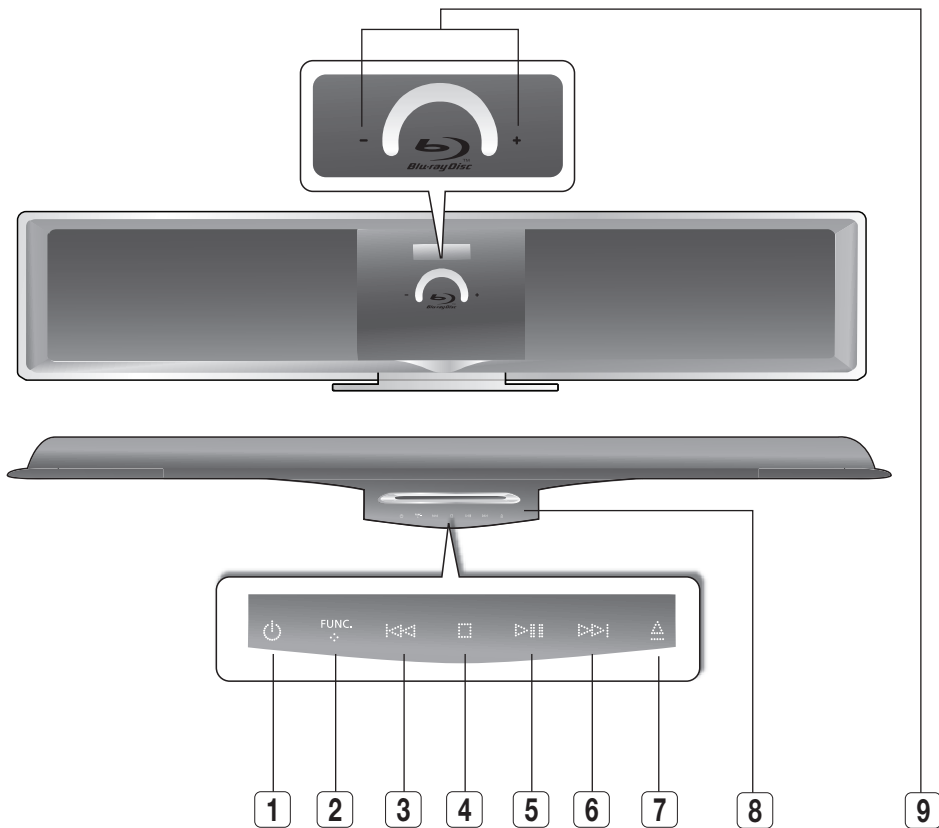

<b>1</b>	<b>EIN/AUSSCHALTASTE</b>	Schaltet das Blu-ray Home Cinema ein bzw. aus
<b>2</b>	<b>Taste FUNKTION</b>	Der Modus wechselt in folgender Reihenfolge : BD/DVD → DIGITAL → AUX → TUNER.
<b>3</b>	<b>Taste ABSTIMMUNG ABWÄRTS und ÜBERSPRINGEN ( ⏮ )</b>	Zurück zum vorherigen Titel/Kapitel Einstellen der UKW-Frequenz abwärts
<b>4</b>	<b>STOPP-Taste</b>	Beendet die Wiedergabe
<b>5</b>	<b>WIEDERGABE/PAUSE-Taste</b>	Spielt eine Disk ab oder hält eine Wiedergabe an
<b>6</b>	<b>Taste ABSTIMMUNG AUFWÄRTS und ÜBERSPRINGEN ( ⏭ )</b>	Weiter zum nächsten Titel/Kapitel Einstellen der UKW-Frequenz aufwärts
<b>7</b>	<b>Taste ÖFFNEN/SCHLIESSEN</b>	Auswerfen einer Disk.
<b>8</b>	<b>DISKFACH</b>	Einführen einer Disk.
<b>9</b>	<b>Taste zur Lautstärkeregelung</b>	Lautstärke einstellen

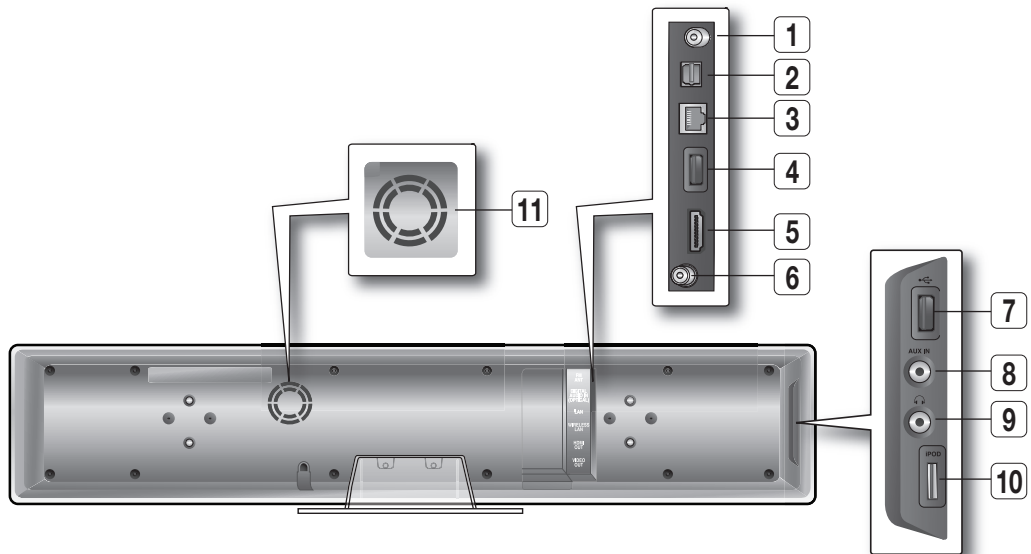

<b>1</b>	<b>FUKW-ANSCHLUSS (75Ω KOAXIAL)</b>	Anschluss für die UKW-Antenne
<b>2</b>	<b>EXTERNE DIGITALE EINGÄNGE</b>	Dient dem Anschluss externer Geräte mit digitalem Ausgang
<b>3</b>	<b>NETZWERKANSCHLUSS</b>	Kann für die Verbindung zu BD-LIVE und YouTube verwendet werden. Dieser Anschluss kann auch zur Aktualisierung der Firmware verwendet werden.
<b>4</b>	<b>WLAN-ANSCHLUSS</b>	Hier kann bei bestehender Verbindung zu BD-LIVE ein USB-Speichergerät angeschlossen und als Speicher verwendet werden. Der Anschluss kann auch zur Aktualisierung der Firmware, zur Wiedergabe von MP3, JPEG, DivX, MKV, bzw MP4-Dateien als sowie zur Verbindungsherstellung zu BD-LIVE über einen WLAN-Adapter verwendet werden.
<b>5</b>	<b>HDMI-AUSGANG</b>	Verbinden Sie diesen HDMI-Ausgang über ein HDMI-Kabel mit dem HDMI-Eingang Ihres Fernsehgeräts, um beste Bildwiedergabe zu erreichen.
<b>6</b>	<b>VIDEO-AUSGANG</b>	Verbindung zum Video-Eingang von TV-Geräten (VIDEO IN)
<b>7</b>	<b>USB-HOST</b>	Bei Verbindung zu BD-LIVE kann hier kein USB-Speichergerät angeschlossen und als Speicher verwendet werden. Das Gerät kann für Firmware-Aktualisierungen und zur Wiedergabe von MP3/JPEG/DivX/MKV/MP4-Dateien verwendet werden.
<b>8</b>	<b>AUX-EINGANG</b>	Verbindung zum 2-Kanal-Analog-Ausgang eines externen Geräts (z. B. Videorecorder)
<b>9</b>	<b>KOPFHÖRERAUSGANG</b>	Anschluss für einen Kopfhörer.
<b>10</b>	<b>iPod-AUSGANG</b>	Schließen Sie das Verbindungskabel zur iPod-Docking-Station hier an.
<b>11</b>	<b>LÜFTER</b>	Der Lüfter ist ständig in Betrieb, wenn das Gerät eingeschaltet ist. Beim Aufstellen des Geräts ist ein Abstand von mindestens 10 cm auf allen Seiten des Lüfters einzuhalten.







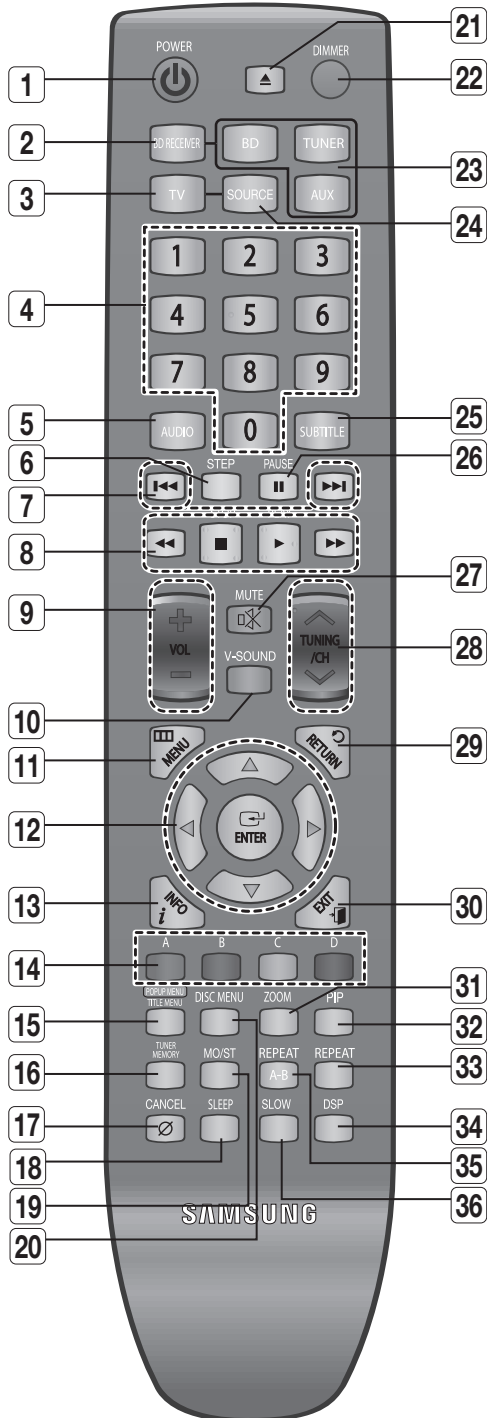

■ Eine USB-Festplatte kann nicht für die BD-Datenspeicherung verwendet werden (BD-Live).

# Fernbedienung

## FUNKTIONEN DER FERNBEDIENUNG



<b>1</b>	Taste POWER	<b>19</b>	Taste MO/ST
<b>2</b>	Taste BD RECEIVER	<b>20</b>	Taste DISC MENU
<b>3</b>	Taste TV	<b>21</b>	Taste ÖFFNEN/SCHLIESSEN
<b>4</b>	Zifferntasten (0–9)	<b>22</b>	Taste DIMMER
<b>5</b>	Taste AUDIO	<b>23</b>	 Taste BD
<b>6</b>	Taste STEP	<b>23</b>	 Taste TUNER
<b>7</b>	Tasten für Sendervoreinstellung bzw. CD-Sprung	<b>23</b>	 Taste AUX
<b>8</b>	 Taste Wiedergabe	<b>24</b>	Taste SOURCE
<b>8</b>	 STOP-Taste	<b>25</b>	Taste SUBTITLE
<b>8</b>	 Tasten zum SUCHEN	<b>26</b>	Taste PAUSE
<b>9</b>	Taste VOLUME	<b>27</b>	Taste MUTE
<b>10</b>	Taste V-SOUND	<b>28</b>	Taste TUNING/CH
<b>11</b>	Taste MENU	<b>29</b>	Taste RETURN
<b>12</b>	Taste Pfeiltasten/ENTER	<b>30</b>	Taste EXIT
<b>13</b>	Taste INFO	<b>31</b>	Taste ZOOM (Nur JPEG)
<b>14</b>	Farbtasten : ROT (A), GRÜN (B), GELB (C), BLAU (D)	<b>32</b>	Taste PIP
<b>15</b>	Taste POPUP MENU, TITLE MENU	<b>33</b>	Taste REPEAT
<b>16</b>	Taste TUNER MEMORY	<b>34</b>	Taste DSP
<b>17</b>	Taste CANCEL	<b>35</b>	Taste REPEAT A-B
<b>18</b>	Taste SLEEP	<b>36</b>	Taste SLOW

### Batterien in die Fernbedienung einsetzen

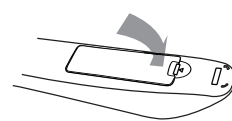
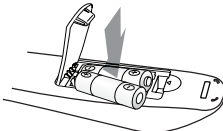
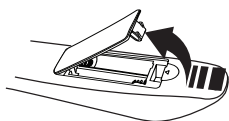

**1. Heben Sie die Abdeckung an der Rückseite der Fernbedienung wie dargestellt hoch.**

**2. Legen Sie zwei AAA-Batterien ein.**  
Achten Sie darauf, dass die Pole der Batterien wie im Batteriefach angezeigt ausgerichtet sind.

**3. Schieben Sie die Abdeckung wieder auf die Fernbedienung.**  
Bei normaler Nutzung des Fernsehers halten die Batterien ungefähr ein Jahr.

# Fernbedienung

## FERNBEDIENUNG EINRICHTEN

Sie können mit dieser Fernbedienung bestimmte Funktionen Ihres Fernsehgeräts steuern.

### So verwenden Sie die Fernbedienung für das Fernsehgerät

1. Drücken Sie die Taste **TV**, um die Fernbedienung in den TV-Modus zu setzen.
2. Drücken Sie die Taste **POWER**, um das Fernsehgerät einzuschalten.
3. Halten Sie die Taste **POWER** gedrückt und geben Sie den Herstellercode für Ihr Fernsehgerät ein.
  - Sind mehrere Kennungen für Ihr Fernsehgerät in der Tabelle aufgeführt, geben Sie eine nach der anderen ein, um festzustellen, welche die richtige ist.

#### Beispiel: Für ein Samsung-Fernsehgerät

Halten Sie die Taste **POWER** gedrückt und geben Sie mit den **Nummertasten** 00, 15, 16, 17 und 40 ein.

4. Wenn das TV-Gerät abschaltet, ist die Einstellung komplett.

- Nun können Sie die Tasten TV POWER, VOLUME, CHANNEL und die Nummertasten (0-9) benutzen.

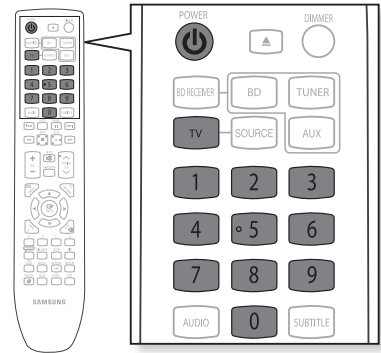

- Unter Umständen lassen sich manche Fernsehgerätemarken nicht mit der Fernbedienung bedienen. Es kann auch vorkommen, dass je nach Hersteller Ihres Fernsehgerätes nicht alle Bedienschritte möglich sind.
- Wenn Sie die Fernbedienung nicht mit dem Herstellercode Ihres Fernsehers programmieren, funktioniert diese standardmäßig mit einem Samsung Fernsehgerät.

## Funktionsbereich der Fernbedienung

Die Fernbedienung hat eine Reichweite von bis zu ca. 7 Metern. Sie kann auch in einem Winkel von bis zu 30° zum Fernbedienungssensor verwendet werden.

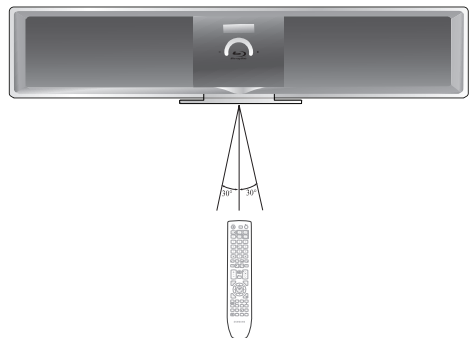

## Herstellercodes für Fernsehgeräte

Nr.	Marke	Code	Nr.	Marke	Code
1	Admiral (M.Wards)	56, 57, 58	44	MTC	18
2	A Mark	01, 15	45	NEC	18, 19, 20, 40, 59, 60
3	Anam	01, 02, 03, 04, 05, 06, 07, 08, 09, 10, 11, 12, 13, 14	46	Nikei	03
4	AOC	01, 18, 40, 48	47	Onking	03
5	Bell & Howell (M.Wards)	57, 58, 81	48	Onwa	03
6	Brocsonic	59, 60	49	Panasonic	06, 07, 08, 09, 54, 66, 67, 73, 74
7	Candle	18	50	Penney	18
8	Cetronic	03	51	Philco	03, 15, 17, 18, 48, 54, 59, 62, 69, 90
9	Citizen	03, 18, 25	52	Philips	15, 17, 18, 40, 48, 54, 62, 72
10	Cinema	97	53	Pioneer	63, 66, 80, 91
11	Classic	03	54	Portland	15, 18, 59
12	Concerto	18	55	Proton	40
13	Contec	46	56	Quasar	06, 66, 67
14	Coronado	15	57	Radio Shack	17, 48, 56, 60, 61, 75
15	Craig	03, 05, 61, 82, 83, 84	58	RCA/Proscan	18, 59, 67, 76, 77, 78, 92, 93, 94
16	Croslex	62	59	Realistic	03, 19
17	Crown	03	60	Sampo	40
18	Curtis Mates	59, 61, 63	61	Samsung	00, 15, 16, 17, 40, 43, 46, 47, 48, 49, 59, 60, 98
19	CXC	03	62	Sanyo	19, 61, 65
20	Daewoo	02, 03, 04, 15, 16, 17, 18, 19, 20, 21, 22, 23, 24, 25, 26, 27, 28, 29, 30, 32, 34, 35, 36, 48, 59, 90	63	Scott	03, 40, 60, 61
21	Daytron	40	64	Sears	15, 18, 19
22	Dynasty	03	65	Sharp	15, 57, 64
23	Emerson	03, 15, 40, 46, 59, 61, 64, 82, 83, 84, 85	66	Signature 2000 (M.Wards)	57, 58
24	Fisher	19, 65	67	Sony	50, 51, 52, 53, 55
25	Funai	03	68	Soundesign	03, 40
26	Futuretech	03	69	Spectricon	01
27	General Electric (GE)	06, 40, 56, 59, 66, 67, 68	70	SSS	18
28	Hall Mark	40	71	Sylvania	18, 40, 48, 54, 59, 60, 62
29	Hitachi	15, 18, 50, 59, 69	72	Symphonic	61, 95, 96
30	Inkel	45	73	Tatung	06
31	JC Penny	56, 59, 67, 86	74	Techwood	18
32	JVC	70	75	Teknika	03, 15, 18, 25
33	KTV	59, 61, 87, 88	76	TMK	18, 40
34	KEC	03, 15, 40	77	Toshiba	19, 57, 63, 71
35	KMC	15	78	Vidtech	18
36	LG (Goldstar)	01, 15, 16, 17, 37, 38, 39, 40, 41, 42, 43, 44	79	Videch	59, 60, 69
37	Luxman	18	80	Wards	15, 17, 18, 40, 48, 54, 60, 64
38	LXI (Sears)	19, 54, 56, 59, 60, 62, 63, 65, 71	81	Yamaha	18
39	Magnavox	15, 17, 18, 48, 54, 59, 60, 62, 72, 89	82	York	40
40	Marantz	40, 54	83	Yupiteru	03
41	Matsui	54	84	Zenith	58, 79
42	MGA	18, 40	85	Zonda	01
43	Mitsubishi/MGA	18, 40, 59, 60, 75	86	Dongyang	03, 54

# Anschließen

Im folgenden Kapitel werden verschiedene Möglichkeiten beschrieben, das Blu-ray Home Cinema an andere Geräte anzuschließen. Bevor Sie das Gerät installieren oder an einer anderen Stelle aufstellen, müssen Sie es ausschalten und den Netzstecker ziehen.

## KABELLOSEN SUBWOOFER ANSCHLIESSEN

Die ID zur Verbindung des Subwoofers wurde im Werk voreingestellt, weshalb zwischen Haupteinheit und Subwoofer nach dem Einschalten automatisch eine (drahtlose) Verbindung hergestellt wird. Wenn die Verbindungsanzeige bei eingeschaltetem Hauptgerät und Subwoofer nicht aufleuchtet, befolgen Sie zur Festlegung der ID die nachstehende Vorgehensweise.

1. Stecken Sie die Netzkabel des Hauptgeräts und des Subwoofers in die Steckdose.
2. Halten Sie dann die Taste **ID SET** auf der Rückseite des Subwoofers mit einem kleinen spitzen Gegenstand 3 Sekunden lang gedrückt.
  - Die STANDBY-Anzeige schaltet sich aus und die VERBINDUNGS-Anzeige (blaue LED) blinkt schnell.

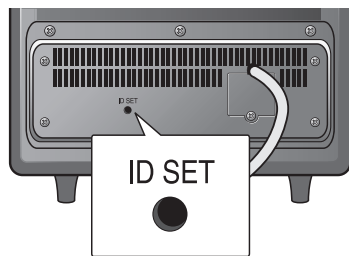

<Rückseite des Subwoofers>



<Obere Seite des Subwoofers>

3. Drücken Sie, während das Gerät im Modus Standby ausgeschaltet ist, die Tasten **0, 1, 3, 5** in dieser Reihenfolge.
  - Die rote Standby-LED-Leuchte blinkt weiß auf und leuchtet dann wieder rot
4. Drücken Sie die Taste **POWER**, um das Hauptgerät einzuschalten.
  - Das Hauptgerät und der Subwoofer sind nun miteinander verbunden.
  - Die Verbindungsanzeige (blaue LED) auf dem Subwoofer leuchtet nun auf.

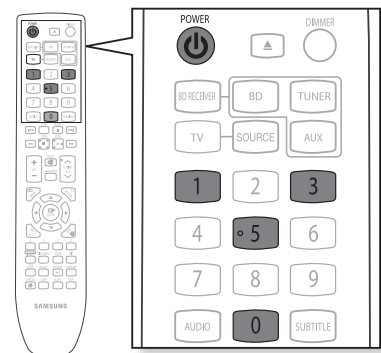

- Bevor Sie das Gerät installieren oder an einer anderen Stelle aufstellen, müssen Sie es ausschalten und den Netzstecker ziehen.
- Wenn das Hauptgerät ausgeschaltet ist, wird der kabellose Subwoofer in den Standby-Modus gesetzt und auf der Geräteoberseite leuchtet die STANDBY-LED auf.
- Sollten Sie eine Mikrowelle, WLAN-Karten, Bluetooth- oder andere Geräte mit derselben Frequenz (2,4 GHz) wie der Subwoofer in der Nähe des Geräts einsetzen, kann es zu Unterbrechungen und Störungen der Audioübertragung kommen.
- Die maximal mögliche Funkreichweite beträgt etwa 10 m, ist aber von der Einsatzumgebung abhängig. Befindet sich zwischen Hauptgerät und drahtlosem Empfänger eine Wand aus Stahlbeton oder Metall, so funktioniert das Gerät evtl. gar nicht, da die Funkwellen Metall nicht durchdringen können.
- Wenn keine drahtlose Verbindung zur Haupteinheit hergestellt werden kann, folgen Sie den oben angeführten Schritten 1 - 4 und versuchen Sie erneut, eine Verbindung zwischen Haupteinheit und Subwoofer herzustellen.

- ! ▪ Der kabellose Subwoofer verfügt über eine eingebaute Empfangsantenne. Schützen Sie das Gerät vor Wasser und Feuchtigkeit.
- Um eine optimale Wiedergabeleistung zu erzielen, achten Sie darauf, dass rund um den Subwoofer keine Gegenstände stehen, die die Funkverbindung beeinträchtigen könnten.

## MONTAGE DES STANDFUSSSES

Sie können den Standfuß zur Montage dieser Einheit auf einem Regal verwenden. Achten Sie darauf, dass Sie die Einheit auf einer ebenen Oberfläche platzieren.

### Verbindung herstellen

Achten Sie darauf, dass sich die Markierung **FRONT** auf dem Standfuß vorne befindet, und schieben Sie ihn

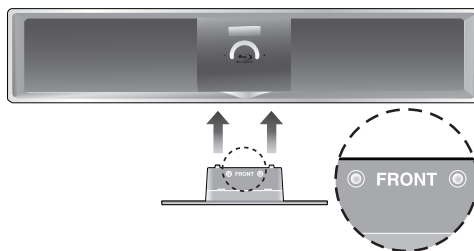

## MONTAGE DER WANDHALTERUNG

1. Entfernen Sie das Gerät vom Standfuß.
2. Entfernen Sie die Folie von der beidseitig klebenden Platte und bringen Sie diese an eine saubere Wand an.
3. Befestigen Sie mit 6 Schrauben (nicht mitgeliefert) die Klammern zum Anbringen an die Wand, wobei die Löcher der Klammern auf den Löchern der Platte liegen müssen.
4. Bringen Sie die Klammern für die Rückseite des Gerätes (Klammern zum Anbringen an das Gerät) an das Home Cinema-Gerät an, indem Sie die 4 mitgelieferten Schrauben verwenden.
5. Setzen Sie nun die Klammern auf der Rückseite in die Klammern an der Wand ein und befestigen Sie das Ganze durch Schieben nach rechts.
  - Die Montage ist abgeschlossen.

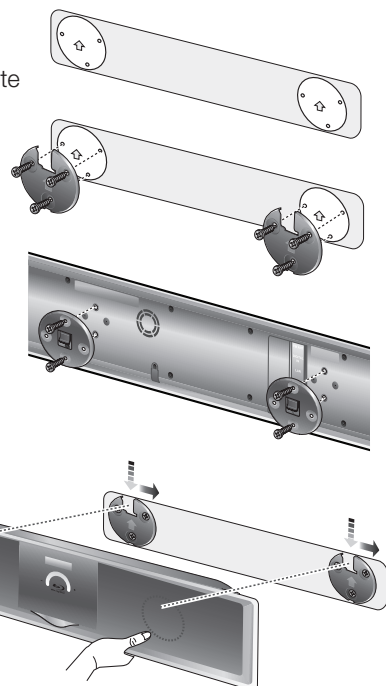

- Die Anbringung sollte nur an einer vertikalen Wand erfolgen.
- Achten Sie darauf, dass das Gerät nicht in einer feuchten oder heißen Umgebung angebracht wird und die Wand das Gewicht der Anlage aushält.
- Überprüfen Sie die Stabilität der Wand. Wenn die Stabilität der Wand für eine Anbringung des Produktes nicht ausreichend ist, verstärken Sie die Wand vor der Montage.
- Überprüfen Sie die Stabilität der Wand. Wenn die Stabilität der Wand für eine Anbringung des Produktes nicht ausreichend ist, verstärken Sie die Wand vor der Montage.
- Verbindungskabel zu externen Geräten müssen vor der Anbringung an das Gerät angeschlossen werden.
- Schalten Sie das Gerät vor der Montage aus. Ansonsten besteht das Risiko elektrischer Schläge.
- Drehen Sie den zusammengesetzten Standfuß mit dem Gerät nicht um, andererseits kann das Gerät herunterfallen und es kann zu Schäden am Produkt oder einer Verletzung von Personen führen.



- Halten Sie sich nicht an dem angebrachten Gerät fest und vermeiden Sie jegliche Gewichtsbelastung auf das Gerät.
- Befestigen Sie die Einheit sicher an der Wand, sodass sie nicht herunterfallen kann. Andernfalls kann es zu Verletzungen oder Schäden am Gerät führen.
- Stellen Sie nach der Wandmontage der Einheit sicher, dass Kinder die Verbindungskabel nicht herausziehen können, da das Gerät sonst möglicherweise herunterfallen kann.

# Anschließen

## ANSCHLIESSEN DES VIDEOAUSGANGS ANS FERNSEHGERÄT

Wählen Sie eine von drei Varianten für den Anschluss an ein Fernsehgerät.

1. Öffnen Sie die Befestigungsglaschen des Ferritkernrings, indem Sie daran ziehen.
2. Bringen Sie den Ferritringkern - wie abgebildet - am HDMI-Kabel des Hauptgeräts an und drücken Sie solange, bis er einklickt.

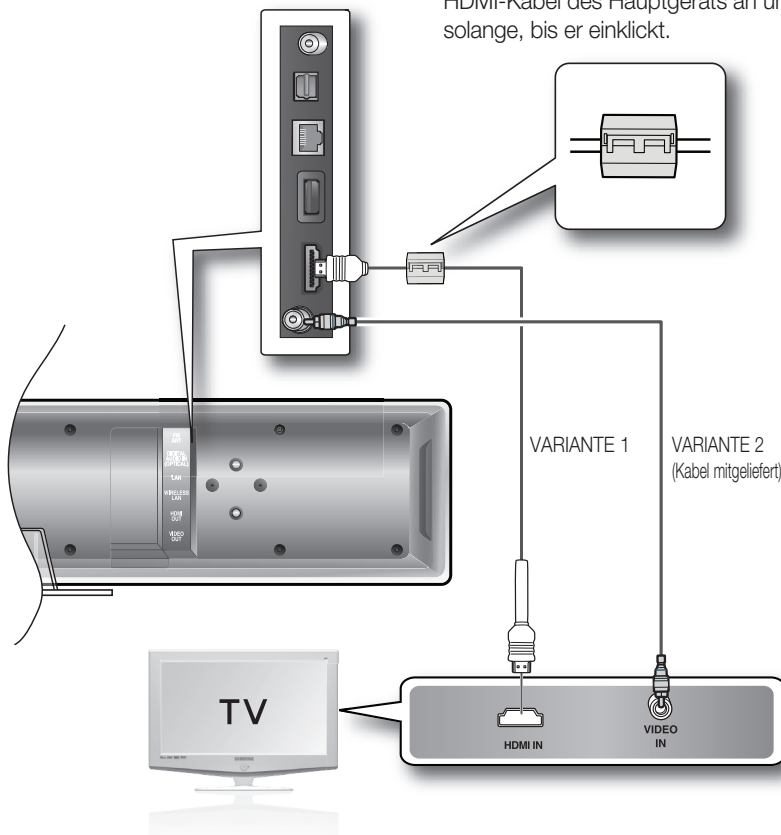

### VARIANTE 1: HDMI (AM BESTEN)

Verbinden Sie mit Hilfe des HDMI-Kabels den Anschluss HDMI OUT an der Rückseite des Blu-ray Home Cinema mit dem Anschluss HDMI IN des Fernsehgeräts.

- Wenn nicht alle Ausgabeauflösungen zur Verfügung stehen, liegt das möglicherweise an Ihrem Fernsehgerät.
- Wird der HDMI-Ausgang des Blu-ray Home Cinema mit einem Fernsehgerät verbunden, so wird das Ausgangssignal innerhalb von 10 Sekunden automatisch auf HDMI gesetzt.
- Wenn ein Fernsehgerät zum ersten Mal mit dem Player über ein HDMI-Kabel verbunden wird, so wird die HDMI-Auflösung der Wiedergabe automatisch auf die höchste im Fernsehgerät verfügbare Stufe gesetzt.
- Wenn Sie ein Fernsehgerät von Samsung über ein HDMI-Kabel mit dem Blu-ray Home Cinema verbinden, kann der Player einfach über die TV-Fernbedienung angesteuert werden. (Diese Funktion ist nur verfügbar, wenn Sie ein mit AnyNet+ kompatibles SAMSUNG Fernsehgerät verwenden.) (Siehe Seite 44).
- Nach dem Herstellen der Videoverbindung müssen Sie an Ihrem Fernsehgerät die Eingangsquelle entsprechend dem Videoausgang (HDMI) Ihres Blu-ray Home Cinema einstellen. Informationen, wie Sie die Videoeingangsquelle an Ihrem Fernsehgerät auswählen, finden Sie im Benutzerhandbuch des Fernsehgeräts.

## Automatische HDMI-Erkennung

Wenn in eingeschaltetem Zustand ein HDMI-Kabel an den Player angeschlossen wird, schaltet der Videoausgang automatisch auf HDMI-Modus um. Welche Auflösungen für die HDMI-Ausgabe möglich sind, erfahren Sie auf Seite 41.

- **HDMI (High Definition Multimedia Interface)**

HDMI ist eine Schnittstelle für die digitale Übertragung von Video- und Audiodaten über einen einzigen Anschluss.

Das Blu-ray Home Cinema liefert mit Hilfe von HDMI ein digitales Bild- und Tonsignal, das von einem Fernsehgerät mit HDMI-Eingang verlustfrei wiedergegeben werden kann.

- **Beschreibung der HDMI-Verbindung**

HDMI-Anschluss: Unterstützt sowohl Videodaten als auch digitale Audiodaten

- HDMI sendet ein rein digitales Signal an das Fernsehgerät.

- Wenn das Fernsehgerät HDCP (High-bandwidth Digital Content Protection) nicht unterstützt, wird nur ein weißes Rauschen auf dem Bildschirm angezeigt.

- **Warum setzt Samsung auf HDMI?**

Analoge Fernsehgeräte erfordern ein analoges Video-/Audiosignal. Bei Wiedergabe einer BD/DVD werden jedoch digitale Daten an das Fernsehgerät übertragen. Deshalb ist entweder ein Digital-Analog-Wandler (im Blue Ray Home Cinema) oder ein Analog-Digital-Wandler (im Fernsehgerät) erforderlich. Bei der Konvertierung nimmt die Bildqualität durch Rauschen und Signalverlust ab. Die HDMI-Technologie hingegen macht die D/A-Konvertierung überflüssig und überträgt ein rein digitales Signal vom Player zum Fernsehgerät.

- **Was ist HDCP?**

HDCP (High-bandwidth Digital Content Protection) ist ein Kopierschutzverfahren für BD-/DVD-Inhalte, die über HDMI wiedergegeben werden. Es ermöglicht eine sichere digitale Verbindung zwischen einer Videoquelle (PC, DVD usw.) und einem Anzeigegerät (Fernsehgerät, Projektor usw.). Der Inhalt wird im Quellgerät verschlüsselt, um unberechtigtes Kopieren zu verhindern.

- **Was ist Anynet+?**

Anynet+ ist eine bequeme Funktion, mit deren Hilfe Sie dieses Gerät mit der Fernbedienung von Samsung-Fernsehgeräten bedienen können, sofern das Fernsehgerät Anynet+ unterstützt.

- Wenn Ihr Fernsehgerät von Samsung das *Anynet+*-Logo aufweist, wird die Anynet+-Funktion unterstützt.

- Wenn Sie den Player einschalten und eine Disk einlegen, startet der Player die Wiedergabe, und das Fernsehgerät schaltet automatisch auf HDMI um.

- Wenn Sie den Player einschalten und bei eingelegter Disk die Taste **PLAY** (Wiedergabe) drücken, schaltet sich das Fernsehgerät sofort ein und wechselt in den HDMI-Modus.

- **Was ist BD Wise?**

BD Wise ist Samsungs neueste Funktion, die Interkonnektivität ermöglicht.

- Wenn Sie Samsung Produkte mit BD-Wise über HDMI miteinander verbinden, wird automatisch die beste Auflösung festgelegt.

## VARIANTE 2: Composite Video (GUT)

Verbinden Sie mit Hilfe des beiliegenden Video-Kabels den Anschluss VIDEO OUT an der Rückseite des Blu-ray Home Cinema mit dem Anschluss VIDEO IN des Fernsehgeräts.



- Die Wiedergabe erfolgt immer in der Auflösung 576i/480i, unabhängig von der gewählten Einstellung im Setup-Menü. (siehe Seite 42)
- Nach dem Herstellen der Videoverbindung müssen Sie an Ihrem Fernsehgerät die Eingangsquelle entsprechend dem Videoausgang (Composite) Ihres Blu-ray Home Cinema einstellen. Informationen, wie Sie die Videoeingangsquelle an Ihrem Fernsehgerät einstellen, finden Sie im Benutzerhandbuch des Fernsehgeräts.
- Verbinden Sie das Gerät nicht über einen Videorekorder. Videosignale, die über Videorekorder empfangen werden, können durch Urheberrechtssysteme beeinträchtigt werden, wodurch das Bild am Fernsehgerät verzerrt erscheint.

# Anschließen

## ANSCHLUSS EINES iPod

Sie können über die Haupteinheit Musik- und Videodateien von einem iPod wiedergeben. Weitere Informationen über die Verwendung eines iPod mit diesem Blu-ray Home Cinema-System finden Sie auf den Seiten 25 und 74 ~ 76.

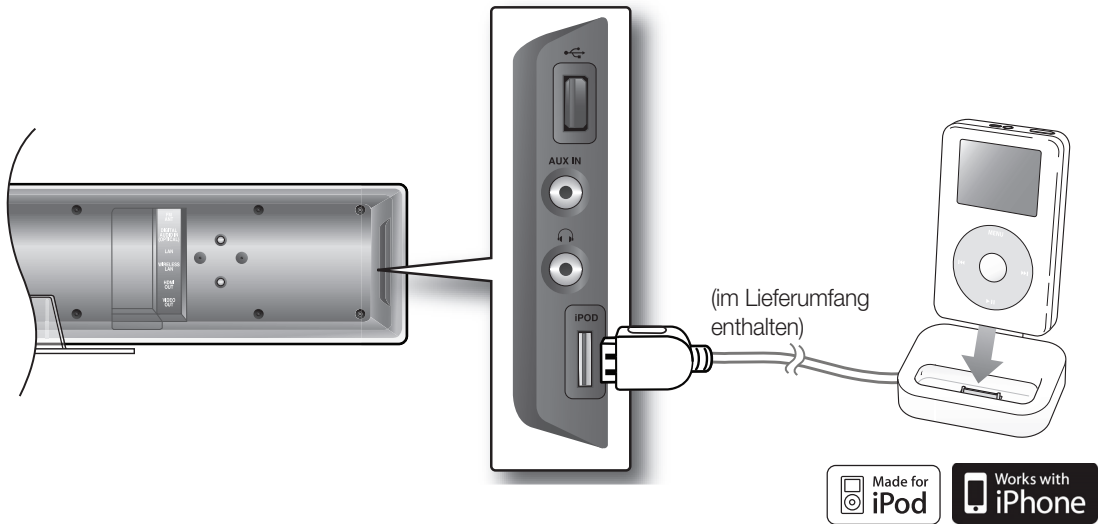

1. Verbinden Sie die iPod-Docking-Station mit dem iPod-Ausgang auf der Rückseite der Haupteinheit.
2. Setzen Sie den iPod in die Docking-Station ein.
  - Auf dem Fernsehbildschirm erscheint die Nachricht „iPod Connected“ (Mit iPod verbunden).



- Um ein auf Ihrem iPod gespeichertes Video anzusehen, muss eine Verbindung zwischen VIDEO-Ausgang und Ihrem Fernsehgerät bestehen (siehe Seite 25).
- Da sich die Kabelausgänge dicht nebeneinander befinden, müssen Sie darauf achten, dass Sie das USB-Speicherlaufwerk vor dem Abziehen des Kabels zur iPod-Docking-Station entfernen.
- Stellen Sie vor dem Anschließen Ihres iPod und Ihres Blu-ray Home Cinema-Systems die Lautstärke auf einen moderaten Wert ein.
- Wenn das Gerät eingeschaltet ist und Sie einen iPod anschließen, wird der Akku des iPod über das Gerät aufgeladen.
- Schließen Sie das Kabel der Docking-Station so an, dass der Aufdruck „SAMSUNG“ nach hinten zeigt.
- „Made for iPod“ bedeutet, dass ein elektrisches Zubehör für das Anschließen an einen iPod entwickelt wurde und dass vom Hersteller zertifiziert wurde, dass dieses Gerät den Leistungsrichtlinien von Apple entspricht.

## Für die Produkte HT-BD8200 geeignete iPod-Modelle

 <p>3. <b>iPod nano-</b> Generation (Video) 4GB 8GB</p>	 <p>5. <b>iPod-</b>Generation (Video) 30GB 60GB 80GB</p>	 <p><b>iPod classic</b> 80GB 120GB 160GB</p>
 <p>1. <b>iPod touch-</b> Generation 4GB 16GB 32GB</p>	 <p>4. <b>iPod nano-</b> Generation (Video) 8GB 16GB</p>	 <p><b>iPhone 3G</b> 8GB 16GB</p>
 <p>2. <b>iPod touch-</b> Generation 8GB 16GB 32GB</p>	 <p><b>iPhone</b> 4GB 8GB 16GB</p>	



- “Made for iPod” bedeutet, dass ein elektrisches Zubehör für das Anschließen an einen iPod entwickelt wurde und dass vom Hersteller zertifiziert wurde, dass dieses Gerät den Leistungsrichtlinien von Apple entspricht.
- “Works with iPhone” bedeutet, dass ein elektrisches Zubehör für das Anschließen an ein iPhone entwickelt wurde und dass vom Hersteller zertifiziert wurde, dass dieses Gerät den Leistungsrichtlinien von Apple entspricht.
- Apple ist nicht für den Betrieb dieses Geräts oder die diesbezügliche Befolgung der Sicherheitsbestimmungen und behördlichen Vorschriften verantwortlich.

**iPod ist eine Handelsmarke von Apple Inc. und ist in den USA und anderen Ländern eingetragen.  
iPhone ist eine Handelsmarke von Apple Inc.**

# Anschließen

## ANSCHLIESSEN EXTERNER AUDIOKOMPONENTEN

### OPTICAL (Optisch): Anschließen eines digitalen externen Geräts

Digitale Geräte sind z. B. ein Kabelreceiver oder ein Satellitenempfänger (Set-Top-Box).

1. Verbinden Sie den Digitaleingang (OPTICAL) dieses Geräts mit dem Digitalausgang des externen digitalen Geräts.
2. Drücken Sie die Taste **FUNCTION** am Hauptgerät und wählen Sie dann den Eingang **DIGITAL**.
  - Der Modus wechselt in folgender Reihenfolge : **BD/DVD** → **DIGITAL** → **AUX** → **TUNER**.

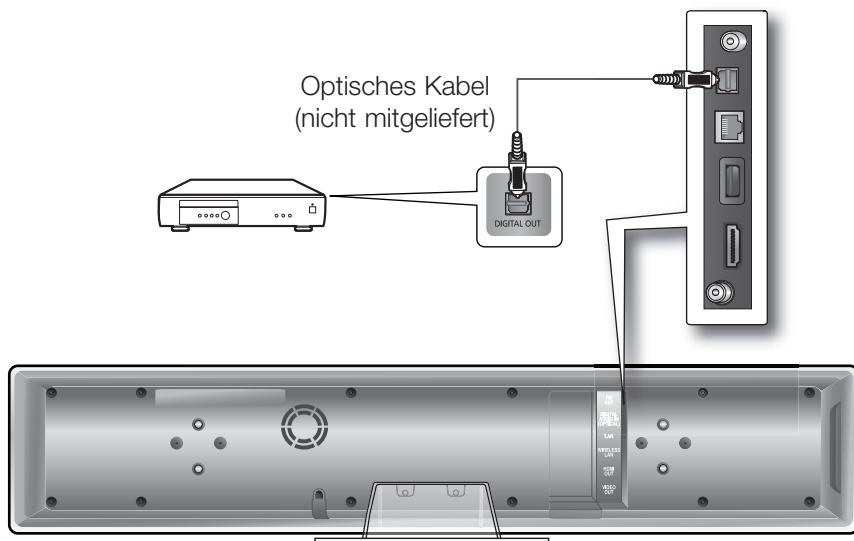

- Wenn Sie Videobilder über den Kabelreceiver oder den Satellitenempfänger sehen möchten, müssen Sie deren Videoausgang an das Fernsehgerät anschließen.
- Dieses System unterstützt eine digitale Sampling-Frequenz von 32 kHz oder höher von externen digitalen Geräten.
- Dieses System unterstützt nur DTS und Dolby Digital Audio; MPEG-Audiosignale, die als Bitstream ausgegeben werden, werden nicht unterstützt.

## AUX : Anschließen eines analogen externen Geräts

Ein Beispiel für ein analoges Gerät ist ein Videorecorder.

1. Verbinden Sie den Eingang AUX IN (Audio) am Gerät mit dem Audio-Ausgang des externen analogen Geräts.
  - Achten Sie darauf, dass die Farben der Steckverbinder übereinstimmen.
2. Drücken Sie zur Auswahl der Quelle die Taste **AUX** auf der Fernbedienung.
  - Sie können stattdessen auch die Taste **FUNCTION** am Gerät verwenden.  
Der Modus wechselt in folgender Reihenfolge: **BD/DVD** → **DIGITAL** → **AUX** → **TUNER**.

1. Öffnen Sie die Befestigungslaschen des Ferritkernrings, indem Sie daran ziehen.
2. Machen Sie mit dem AUX-Kabel wie in der Abbildung dargestellt eine Schlaufe.
3. Bringen Sie den Ferritringkern - wie abgebildet - am Audiokabel des Hauptgeräts an und drücken Sie solange, bis er einklickt.

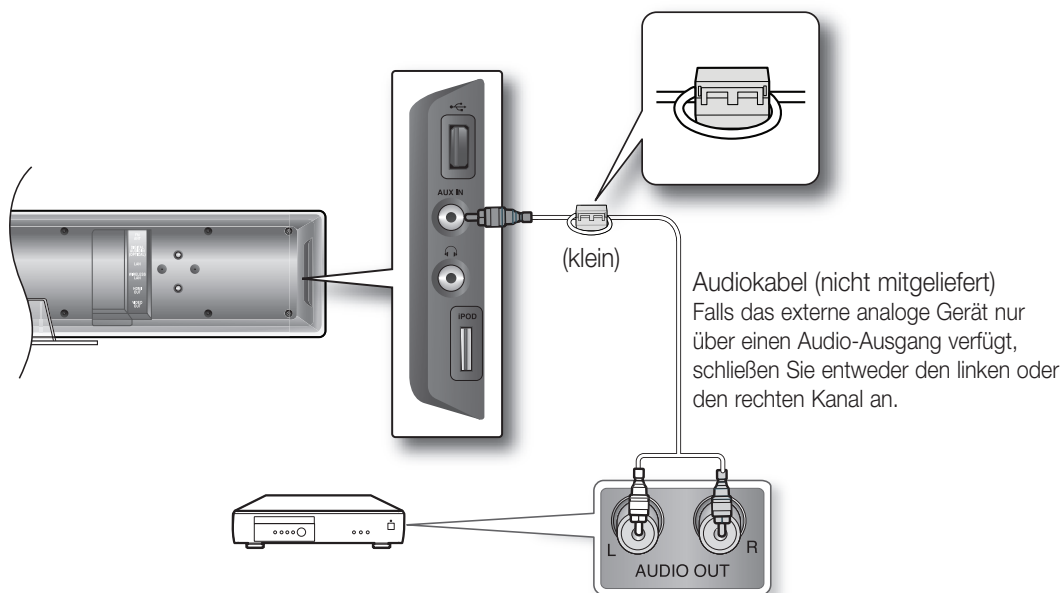

- Sie können den Videoausgang des Videorecorders mit dem Fernsehgerät und die Audioausgänge des Videorecorders mit dem Blu-ray Home Cinema verbinden.

# Anschließen

## ANSCHLUSS AN DAS NETZWERK

Um auf den Netzwerkdienst zuzugreifen oder die aktuelle Firmware zu aktualisieren, müssen Sie eine der folgenden Verbindungen

Durch Verbindung zu einem Netzwerk können Sie auf die BD-LIVE- und YouTube-Services, PC-Streaming sowie die Software-Aktualisierungen vom Samsung Update-Server zugreifen.

### 1. Option: Anschluss eines Netzkabels an Ihr Modem

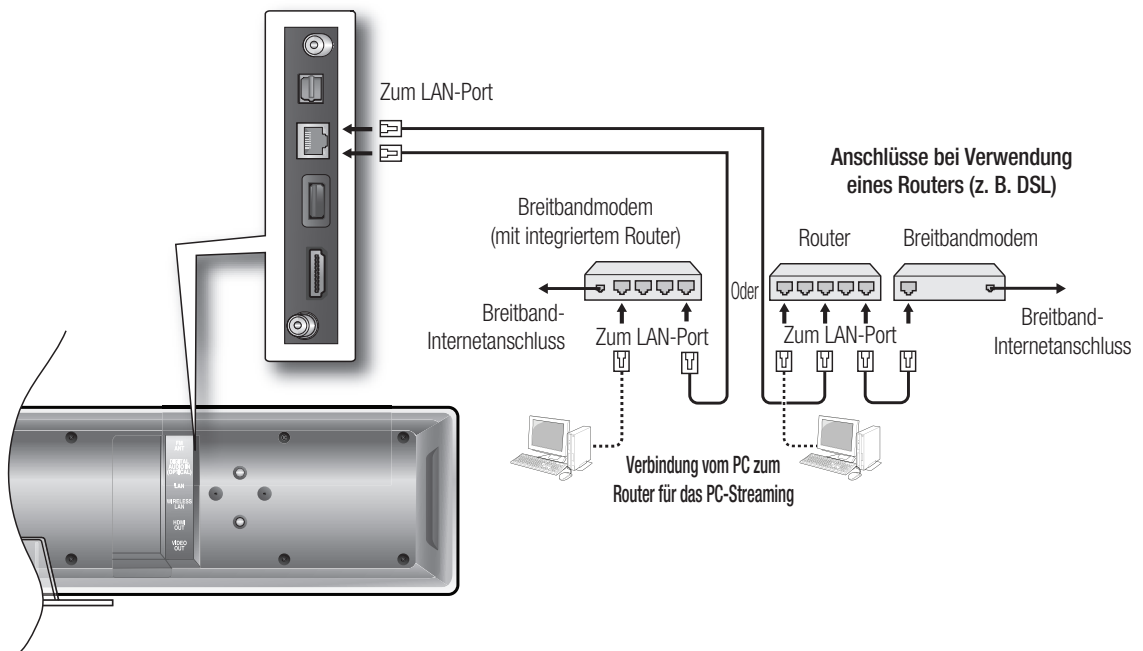

1. Verbinden Sie mit Hilfe des Netzkabels (UTP-Kabel, nicht im Lieferumfang enthalten) den LAN-Anschluss am Blu-ray Disc-Players mit dem LAN-Anschluss am Modem.



- Zur Verwendung der **PC-Datenübertragungsfunktion** (siehe Seiten 77-78) erstellen Sie bitte ein Netzwerk zwischen Ihrem PC und Router.
- Der Zugriff auf das Internet ist nicht in jedem Fall möglich. Dies hängt von Ihrem Router und dem Vertrag mit Ihrem Internet-Provider ab. Weitere Informationen erhalten Sie von Ihrem ISP (Internet Service Provider).
- Bei Verwendung von DSL muss die Netzwerkverbindung über einen Router hergestellt werden.

## 2. Option: Anschluss an einen drahtlosen IP-Share

Sie können die Verbindung zum Netzwerk mit einem drahtlosen IP-Share herstellen. Siehe Seite 50 für die Einstellungen des Wireless-Netzwerkes.

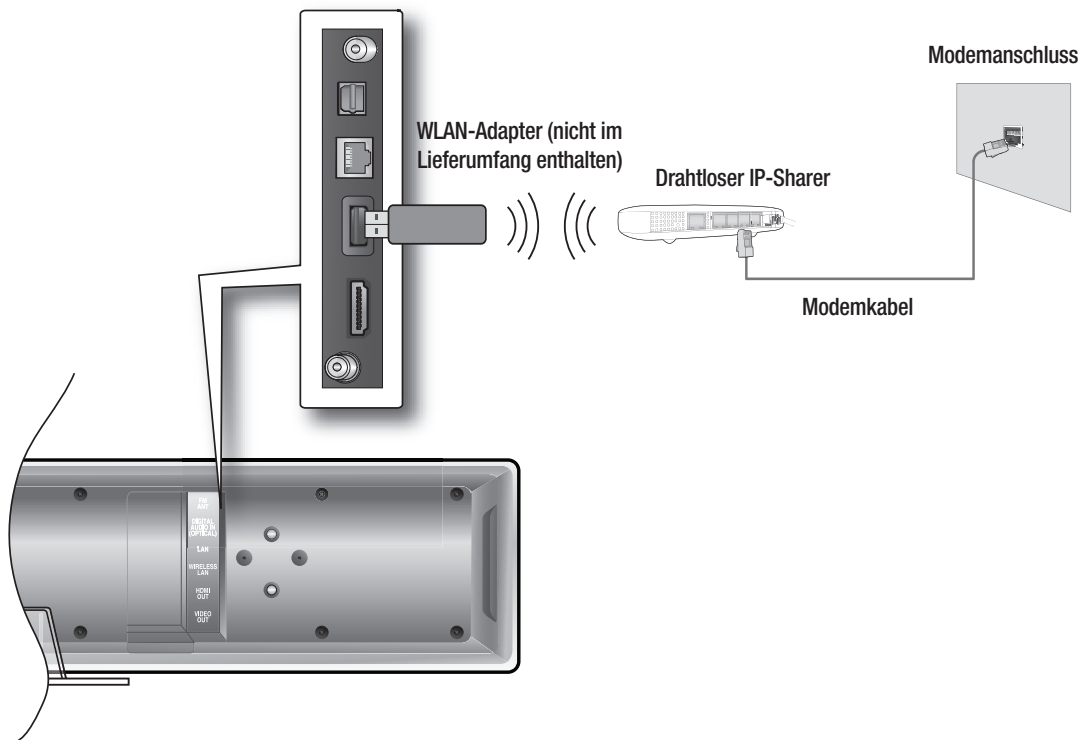

- Dieses Gerät ist nur mit einem Samsung WLAN-Adapter kompatibel. (nicht im Lieferumfang enthalten) (Modellname: WIS09ABGN)
  - Der Samsung WLAN-Adapter kann separat erworben werden.
  - Wenden Sie sich für den Kauf an einen Samsung Elektrohändler oder an den Kundendienst.
- Sie müssen einen drahtlosen IP-Share verwenden, der IEEE 802.11 a/b/g/n unterstützt. (n wird für einen stabilen Betrieb des Drahtlosnetzwerkes empfohlen.)
- Ein WLAN kann von Natur aus, je nach Umgebungsbedingungen (AP-Leistung, Entfernung, Hindernisse, Störungen durch andere Funkgeräte usw.), Störungen verursachen.
- Setzen Sie den drahtlosen IP-Share in den Infrastruktur-Modus. Der Modus Ad-hoc wird nicht unterstützt.
- Bei Verwendung des Sicherheitscodes für den AP (drahtloser IP-Share) wird Folgendes nicht unterstützt.
  - 1) Authentifizierungsmodus : WEP, WPAPSK, WPA2PSK
  - 2) Codierung : WEP, TKIP, AES
- Schließen Sie den W-LAN-Adapter nur an die W-LAN-Buchse auf der Rückseite des Gerätes an.

# Anschließen

## ANSCHLIESSEN DER UKW-ANTENNE

1. Schließen Sie die mitgelieferte UKW-Antenne an den 75Ω COAXIAL-Anschluss an.
2. Richten Sie den Antennendraht solange aus, bis Sie eine Stelle mit gutem Empfang gefunden haben, und befestigen Sie ihn dann an einer Wand oder einer anderen stabilen Oberfläche.

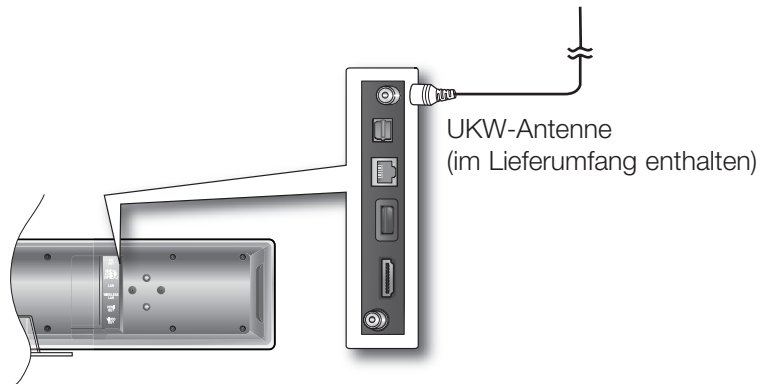

-  ■ Dieses Gerät empfängt keine MW-Sender.

## LÜFTER

Der Lüfter kühlt das Gerät zur Vermeidung von Überhitzung. Beachten Sie bitte die folgenden Sicherheitshinweise:

- Stellen Sie sicher, dass das Gerät gut belüftet ist. Bei schlechter Belüftung kann die Temperatur im Geräteinneren steigen und das Gerät beschädigt werden.
- Der Lüfter bzw. die Belüftungsöffnungen dürfen nicht blockiert werden. (Werden der Lüfter oder die Belüftungsöffnungen mit Zeitungspapier oder Stoff verdeckt, kann es zu einer Überhitzung des Geräts und infolgedessen zu einem Brand kommen.)

## ANBRINGEN DES FERRITRINGKERNS AM NETZKABEL DES HAUPTGERÄTS

Das Anbringen eines Ferritringkerns am Netzkabel des Hauptgeräts hilft dabei, Störungen durch Radiofrequenzsignale zu unterbinden.

1. Öffnen Sie die Befestigungslaschen des Ferritkernrings.
2. Machen Sie mit dem Netzkabel des Hauptgeräts zwei Schlingen.
3. Bringen Sie den Ferritringkern - wie abgebildet - am Netzkabel des Hauptgeräts an und drücken Sie solange, bis er einklickt.

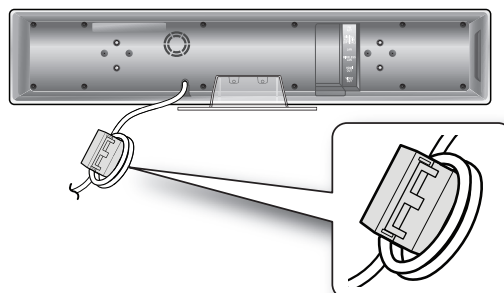

# Grundfunktionen Ihres neuen Blu-ray Home Cinema

In diesem Kapitel werden die Grundfunktionen der Wiedergabe sowie der Wiedergabe nach Disktyp erläutert.

## VOR DER WIEDERGABE

- Schalten Sie das Fernsehgerät ein und wählen Sie den korrekten Video-Eingang aus (über den das Blu-ray Home Cinema angeschlossen ist).

Wenn Sie nach Anschließen des Players an die Stromversorgung zum ersten Mal die Taste **POWER** drücken, wird der nebenstehend abgebildete Bildschirm angezeigt:



Wenn Sie eine Sprache wählen möchten, drücken Sie die entsprechende Zifferntaste. (Dieser Bildschirm wird nur angezeigt, wenn Sie das Gerät zum ersten Mal an die Stromversorgung anschließen.) Wenn die Sprache für den Begrüßungsbildschirm nicht festgelegt wird, können sich die Einstellungen bei jedem Ein- und Ausschalten des Geräts ändern. Wählen Sie die von Ihnen bevorzugte Sprache.

Nachdem Sie eine Sprachauswahl getroffen haben, können Sie diese ändern, indem Sie die Taste **STOP** (■) an der Vorderseite des Geräts mehr als 5 Sekunden lang gedrückt halten. Dabei darf sich keine Disk im Gerät befinden. Das Fenster mit dem Menü zur Sprachauswahl wird angezeigt, und Sie können die ausgewählte Sprache ändern.



- Disks, die auf diesem Player abgespielt werden können (Die Abspielbarkeit der folgenden Disks ist von der Aufnahme abhängig).
  - BD-ROM
  - DVD-R
  - DivX
  - BD-RE
  - DVD-RW (V-Modus)
  - MKV
  - BD-R
  - CD-RW/CD-R
  - MP4
- CD-Rs werden möglicherweise nicht korrekt wiedergegeben. Die Wiedergabe von CD-RWs und DVD-Rs ist abhängig vom Disktyp und von den Aufnahmebedingungen.
- Datenträger, die nicht auf diesem Player abgespielt werden können.
  - HD DVD
  - DVD-ROM
  - CD-ROM
  - Super Audio CD (außer CD-Layer)
  - DVD+RW
  - DVD-RAM
  - CVD
  - DVD+R
  - CDV
  - CD-I
  - Bei CDGs nur Tonwiedergabe (kein Bild)
- Blu-ray Disc ist ein neues, sich noch weiterentwickelndes Format. Daher kann es zu Kompatibilitätsproblemen mit neuen oder bereits existierenden Diskformaten kommen. Nicht alle Disks sind kompatibel, und nicht jedes Format kann wiedergegeben werden. Weitere Informationen dazu finden Sie im Abschnitt „Disktyp“ dieses Handbuchs. Sollten Kompatibilitätsprobleme auftreten, wenden Sie sich an den Kundendienst von SAMSUNG.

# Grundfunktionen Ihres neuen Blu-ray Home Cinema

## NAVIGATION IN DEN BILDSCHIRMMENÜS

❖ Die in diesem Benutzerhandbuch dargestellte GUI (Grafische Benutzeroberfläche) kann je nach Firmware-Version unterschiedlich sein.

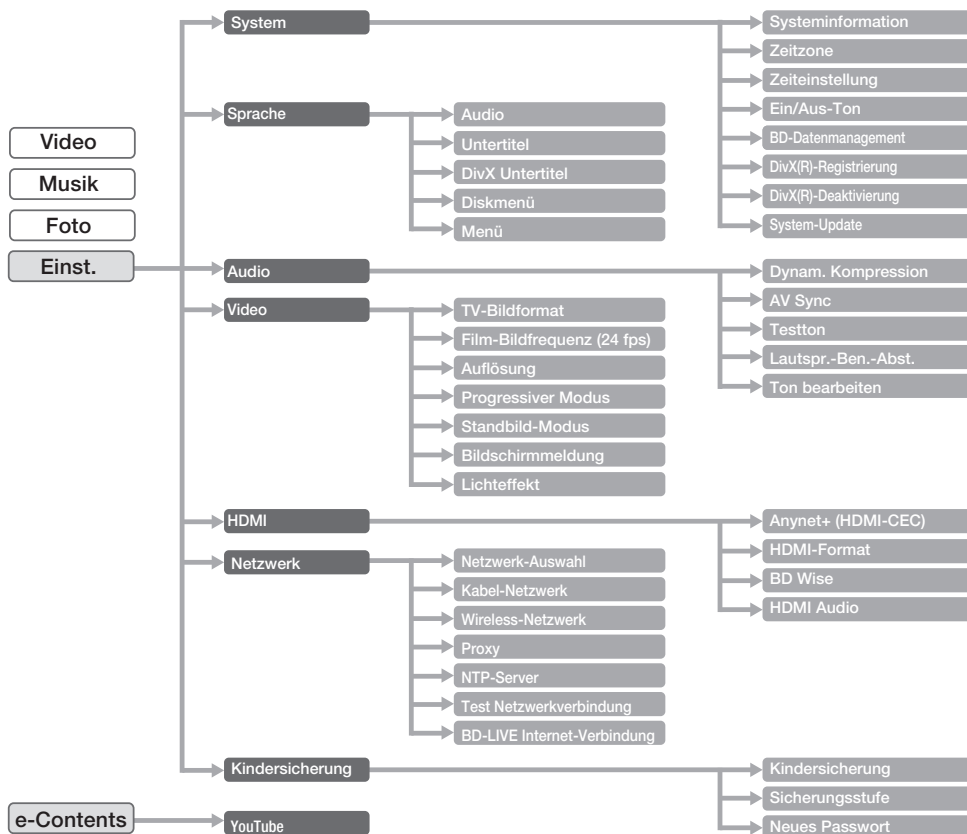

## DISK WIEDERGEBEN

1. Drücken Sie die Taste **ÖFFNEN/SCHLIESSEN**, um das Fach zu öffnen.
2. Legen Sie die Disk vertikal in das Disk-Fach ein.
  - Legen Sie die Disk vorsichtig mit der bedruckten Seite nach oben in das Disk-Fach ein.
  - Die Wiedergabe beginnt automatisch.
3. Wenn die Disk nicht automatisch wiedergegeben wird, so wird das Hauptmenü für die Disk angezeigt.
  - Drücken Sie auf **ENTER**, um eine Blu-Ray-Disk aus dem Disk-Menü wiedergeben.
  - Drücken Sie auf **PLAY** oder **ENTER**, um eine DVD aus dem Disk-Menü wiedergeben.

- ✍ Wenn Sie die Wiedergabe anhalten, speichert der Player die aktuelle Disk-Position. Durch erneutes Drücken der Taste PLAY wird die Wiedergabe an dieser Stelle fortgesetzt. Diese Funktion wird „Resume“ (Wiedergabe fortsetzen) genannt.
  - Auf manchen BDs (BD-Js) ist diese Funktion eventuell nicht möglich.
  - Drücken Sie während der Wiedergabe die Taste STOP zweimal, um die Funktion „Wiedergabe fortsetzen“ zu deaktivieren.
  - Zum Unterbrechen der Wiedergabe drücken Sie während der Wiedergabe die Taste PAUSE. Um die Wiedergabe fortzusetzen, drücken Sie die Taste PLAY.
  - Wenn sich der Player im Stoppmodus befindet und länger als 5 Minuten nicht benutzt wird, schaltet sich automatisch ein Bildschirmschoner ein. Wenn der Bildschirmschoner mehr als 15 Minuten aktiv ist, wird der Player automatisch abgeschaltet, es sei denn, es wird eine CD-DA (Automatische Abschaltfunktion) wiedergegeben.
  - Wenn sich das Gerät im Pause-Modus befindet und länger als 5 Minuten am Gerät oder auf der Fernbedienung keine Tasten gedrückt werden, schaltet sich automatisch ein Bildschirmschoner ein.

## TONEINSTELLUNGEN ANPASSEN

### Melodie für Ein-/Ausschalten einstellen

Sie können festlegen, dass jedes Mal, wenn Sie den Player ein- oder ausschalten, eine Melodie zu hören ist.

1. Drücken Sie im Stopp-Modus die Taste **MENU**.
2. Wählen Sie mit den Tasten **▲▼◀▶** die Option **Einst.** und drücken Sie die Taste **ENTER** oder **▶**.
3. Wählen Sie mit den Tasten **▲▼** die Option **System**, und drücken Sie die Taste **ENTER** oder **▶**.
4. Wählen Sie mit den Tasten **▲▼** die Option **Ein/Aus-Ton** und drücken Sie die Taste **ENTER** oder **▶**.
5. Wählen Sie mit den Tasten **▲▼** die Option **Ein** bzw. **Aus** und drücken Sie die Taste **ENTER** oder **▶**.
6. Drücken Sie die Taste **MENU**, um die Menüanzeige zu verlassen.

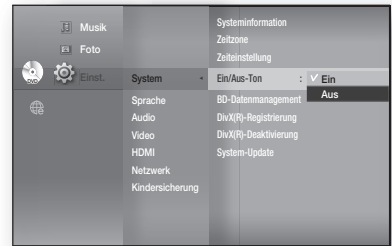

## SUCH-UND-ÜBERSPRING-FUNKTION VERWENDEN

Während der Wiedergabe haben Sie die Möglichkeit, einzelne Kapitel oder Tracks schnell zu durchsuchen sowie mit der Überspringen-Funktion zum nächsten Kapitel/Track zu wechseln.

### Kapitel oder Track durchsuchen



Drücken Sie während der Wiedergabe die Taste **SUCHLAUF** (◀▶).

Mit jedem Drücken der Taste **SUCHLAUF** (◀▶) ändert sich die Wiedergabegeschwindigkeit wie folgt:

BD-ROM, BD-RE, BD-R, DVD-VIDEO, DVD-RW, DVD-R	▶▶ X 2 → ▶▶ X 4 → ▶▶ X 8 → ▶▶ X 16 → ▶▶ X 32 → ▶▶ X 128 ◀◀ X 2 → ◀◀ X 4 → ◀◀ X 8 → ◀◀ X 16 → ◀◀ X 32 → ◀◀ X 128
DivX, MKV, MP4	▶▶ X 2 → ▶▶ X 4 → ▶▶ X 8

- Sie können die Aufnahmen rückwärts durchsuchen.
- Um zur normalen Wiedergabegeschwindigkeit zurückzukehren, drücken Sie die Taste **PLAY**.



- Im Suchmodus erfolgt keine Tonwiedergabe.

### Tracks überspringen



Drücken Sie während der Wiedergabe die Taste **SPRINGEN** (⏮▶▶).

Wenn Sie eine Blu-ray Disc/DVD abspielen und die Taste **SPRINGEN** (▶▶) drücken, springt der Player zum nächsten Kapitel. Wenn Sie die Taste **SPRINGEN** (⏮) drücken, springt der Player zum Anfang des aktuellen Kapitels. Durch nochmaliges Drücken springt der Player zum Anfang des vorhergehenden Kapitels.

# Grundfunktionen Ihres neuen Blu-ray Home Cinema

## WIEDERGABE IN ZEITLUPE/EINZELBILDERN

### Zeitlupe



Zur Wiedergabe in Zeitlupe drücken Sie während der Einzelbildwiedergabe oder im Pausenmodus die Taste **SUCHLAUF** auf der Fernbedienung.

- Wenn Sie die Taste **SUCHLAUF** drücken : **▶ 1/8 ▶ 1/4 ▶ 1/2**
- Um zur normalen Wiedergabegeschwindigkeit zurückzukehren, drücken Sie die Taste **PLAY** (▶▶).

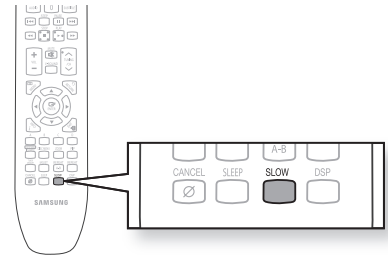

- Dieses Symbol (⊗) zeigt einen ungültigen Tastendruck an.
- Im Zeitlupemodus erfolgt keine Tonwiedergabe.
- Die Zeitlupe funktioniert nur bei Vorwärtswiedergabe.

### Einzelbildwiedergabe



Zur Einzelbildwiedergabe drücken Sie während der Wiedergabe die Taste **EINZELBILD** auf der Fernbedienung.

- Bei jedem Tastendruck wird ein neues Einzelbild angezeigt.
- Durch Drücken der Taste **EINZELBILD** wird jeweils das vorherige Einzelbild angezeigt.
- Um zum normalen Wiedergabemodus zurückzukehren, drücken Sie die Taste **PLAY** (▶▶).

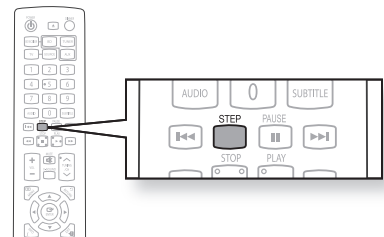



- Im Einzelbildmodus erfolgt keine Tonwiedergabe.
- Die Einzelbildwiedergabe funktioniert nur bei Vorwärtswiedergabe.

## UHRZEIT EINSTELLEN

### Wählen Sie Ihre Zeitzone.

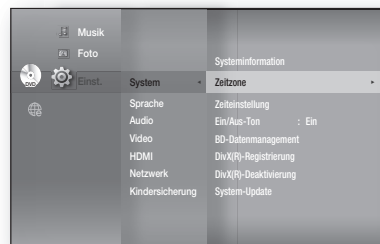
1. Drücken Sie im Stopp-Modus die Taste **MENU**.
2. Wählen Sie mit den Tasten **▲▼◀▶** die Option **Einst.** und drücken Sie die Taste **ENTER** oder **▶**.
3. Wählen Sie mit den Tasten **▲▼** die Option **System.** und drücken Sie die Taste **ENTER** oder **▶**.
4. Drücken Sie die **▲▼** Tasten um die **Zeitzone** und drücken Sie anschließend **ENTER** oder **▶**.
5. Stellen Sie den Cursor mit der **◀▶** Taste auf die Zeitzone, in der Sie sich befinden, und drücken Sie **ENTER**.



-  Um die Uhrzeit automatisch einzurichten, stellen Sie den NTP-Server auf Ein (siehe S. 53).

### Stellen Sie die Uhr

Wiederholen Sie die Schritte 1 und 3 wie oben.

4. Wählen Sie mit den Tasten **▲▼** die Option **Zeiteinstellung** und drücken Sie die Taste **ENTER** oder **▶**.
5. Drücken Sie die Tasten **◀▶**, um zu "T." (Datum), "h." (Stunde) und "min." (Minute) zu gelangen. Stellen Sie Datum und Zeit mit den Tasten **▲▼** ein und drücken Sie dann **ENTER**.

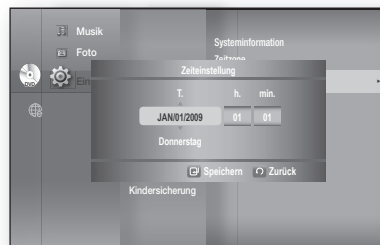

# Spracheinstellungen

## SPRACHOPTIONEN EINSTELLEN

Ihre Player-Voreinstellungen für den Ton, die Untertitel, das Disk-Menü und die Sprache des Player-Menüs werden jedes Mal automatisch aktiviert, wenn Sie einen Film ansehen.

-  Wenn Sie während der Wiedergabe einer Disk andere Toneinstellungen oder Untertitel in einer anderen Sprache auswählen möchten, können Sie hierfür auch das Disk-Menü verwenden.

1. Drücken Sie im Stopp-Modus die Taste **MENU**.
2. Wählen Sie mit den Tasten **▲▼◀▶** die Option **Einst.** und drücken Sie dann **ENTER** oder die Taste **▶**.

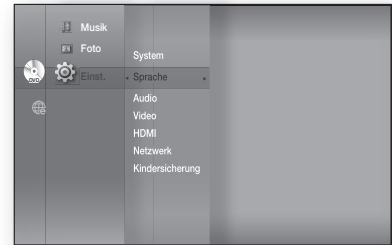

3. Wählen Sie mit den Tasten **▲▼** die Option **Sprache** und drücken Sie dann **ENTER** oder die Taste **▶**. Das Menü Sprachauswahl Einstellung wird geöffnet.



4. Wählen Sie mit den Tasten **▲▼** eine Sprache und drücken Sie dann **ENTER** oder die Taste **▶**.

- **Audio:** Für die Audio-Sprache auf der Disk.
- **Untertitel:** Für die Untertitel auf der Disk.
- **DivX Untertitel :** Für die Sprache der DivX-Untertitel nach Region.



Western	Afrikaans, Basque, Catalan, Danish, Dutch, English, Faeroese, Finnish, French, German, Icelandic, Indonesian, Italian, Malay, Norwegian, Portuguese, Spanish, Swahili, Swedish
Central	English, Albanian, Croatian, Czech, Hungarian, Polish, Romanian, Serbian(Latin), Slovak, Slovenian
Cyrillic	English, Azeri, Belarusian, Bulgarian, Kazakh, Macedonian, Russian, Serbian, Tatar, Ukrainian, Uzbek
Greek	English, Greek

- **Diskmenü:** Für das auf der Disk enthaltene Menü.
- **Menü:** Für das Bildschirmmenü des Blu-ray Disc- Players.

5. Wählen Sie mit den Tasten **▲▼** eine Sprache und drücken Sie dann **ENTER**.

-  Durch Drücken der Taste **RETURN** oder **◀** gelangen Sie zurück in das vorherige **Menü**. Drücken Sie die Taste **MENU**, um das Menü zu verlassen.
- Die ausgewählte Sprache kann nur dann angezeigt werden, wenn sie von der Disk unterstützt wird.
- Falls die Untertitelsprache nicht fehlerfrei dargestellt wird, stellen Sie die entsprechende Region für die DivX-Untertitel ein. Falls das Problem weiterhin besteht, wird das Format nicht unterstützt.

# Audioeinstellungen

## LAUTSPRECHEROPTIONEN EINSTELLEN

### Dynam. Kompression

Diese Option ist nur dann verfügbar, wenn ein Dolby Digital-Signal erkannt wird.

- **Ein** : Wenn Sie Film-Soundtracks mit niedriger Lautstärke oder über kleinere Lautsprecher wiedergeben, wird die Kompression so angepasst, dass leise Passagen besser hörbar und dramatische Höhepunkte nicht zu laut werden.
- **Aus** : Hiermit können Sie den Film mit dem Standard-Dynamikbereich genießen.

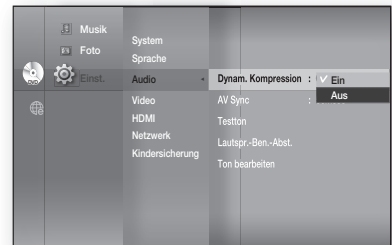

### AV-Synchronisierung

Wenn der Player mit einem digitalen Fernseher verbunden ist, erscheint das Bild möglicherweise dem Ton gegenüber verzögert. Regulieren Sie in diesem Fall die Audio-Verzögerung.

- Sie können die Audio-Verzögerung auf einen Wert zwischen 0 und 300 Millisekunden einstellen. Wählen Sie den optimalen Wert.



### Einstellen des Testtons

Verwenden Sie die Testton-Funktion, um die Lautsprecheranschlüsse zu überprüfen.

1. Drücken Sie im Stoppmodus die Taste **MENU**.
2. Wählen Sie mit den Tasten **▲▼◀▶** die Option **Einst.** und drücken Sie dann **ENTER** oder die Taste **▶**.
3. Wählen Sie mit den Tasten **▲▼** die Option **Audio** und drücken Sie dann **ENTER** oder die Taste **▶**.
  - Das Menü Audio-Setup wird geöffnet.
4. Wählen Sie mit den Tasten **▲▼** die Option **Testton** und drücken Sie dann **ENTER** oder die Taste **▶**.
5. Drücken Sie die **ROTE Taste (A)**.
  - Ein Testton wird ausgegeben, und zwar der Reihe nach von **L → R → LFE**, so dass Sie prüfen können, ob die Lautsprecher korrekt angeschlossen sind.
6. Um den Testton auszuschalten, drücken Sie erneut die **ROTE Taste (A)**.

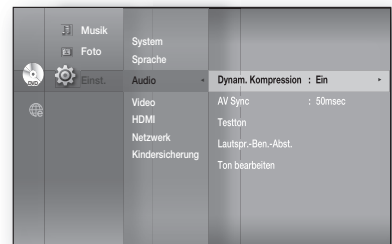

- Drücken Sie auf die Taste **RETURN**, um zum vorhergehenden Menü zurückzukehren.
- Bei der Wiedergabe einer BD/DVD oder CD funktioniert dies nur im Stopp-Modus.
- Verwenden Sie diese Funktion, um festzustellen, ob alle Lautsprecher korrekt angeschlossen sind.
- Wenn HDMI AUDIO eingeschaltet ist (Ton wird über die TV-Lautsprecher wiedergegeben), ist die Funktion Testton nicht verfügbar.

# Audioeinstellungen

## LAUTSPRECHEROPTIONEN EINSTELLEN

### Festlegen des Lautsprecherabstands

Wenn sich der Standort des Gerätes von der Hörposition unterscheidet, können Sie eine Verzögerungszeit für die Audiosignale der Lautsprecher und des Subwoofers einstellen.

1. Drücken Sie im Stoppmodus die Taste **MENU**.
2. Wählen Sie mit den Tasten **▲▼◀▶** die Option **Einst.** und drücken Sie dann **ENTER** oder die Taste **▶**.
3. Wählen Sie mit den Tasten **▲▼** die Option **Audio** und drücken Sie dann **ENTER** oder die Taste **▶**.
  - Das Menü Audio-Setup wird geöffnet.
4. Wählen Sie mit den Tasten **▲▼** **Lautspr.-Ben.-Abst.** und drücken Sie dann **ENTER** oder **▶**.
5. Wählen Sie mit den Tasten **▲▼** den gewünschten Lautsprecher aus und stellen Sie dann mit den Tasten **◀▶** den Lautsprecherabstand ein.
  - Sie können für den Lautsprecherabstand einen Wert zwischen 0,3 m und 9 m einstellen.
6. Wählen Sie mit den Tasten **▲▼◀▶** die Option **Speichern** und drücken Sie die Taste **ENTER**. Wenn Sie Ihre Änderungen nicht speichern möchten, wählen Sie mit den Tasten **▲▼◀▶** die Option **Abbrechen** und drücken Sie die Taste **ENTER**.



- Drücken Sie auf die Taste **RETURN**, um zum vorhergehenden Menü zurückzukehren.

### Klangbearbeitungsoptionen

Sie können die Lautsprecherbalance und den Lautsprecherpegel für jeden Lautsprecher einzeln einstellen.

1. Drücken Sie im Stoppmodus die Taste **MENU**.
2. Wählen Sie mit den Tasten **▲▼◀▶** die Option **Einst.** und drücken Sie dann **ENTER** oder die Taste **▶**.
3. Wählen Sie mit den Tasten **▲▼** die Option **Audio** und drücken Sie dann **ENTER** oder die Taste **▶**.
  - Das Menü Audio-Setup wird geöffnet.



## Klangbearbeitungsoptionen

4. Wählen Sie mit den Tasten ▲▼ **Ton bearbeiten** und drücken Sie dann **ENTER** oder ►.
5. Wählen Sie mit den Tasten ▲▼ den gewünschten Lautsprecher aus und nehmen Sie dann mit den Tasten ◀▶ die Einstellungen vor.
6. Wählen Sie mit den Tasten ▲▼◀▶ die Option **Speichern** und drücken Sie die Taste **ENTER**. Wenn Sie Ihre Änderungen nicht speichern möchten, wählen Sie mit den Tasten ▲▼◀▶ die Option **Abbrechen** und drücken Sie die Taste **ENTER**.

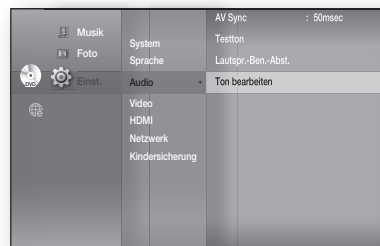

- Drücken Sie die Taste **RETURN**, um zum vorhergehenden Menü zurückzukehren.

### Einstellung der Balance für die Front-Lautsprecher

- Sie können wählen zwischen 0, -6 und OFF (Aus).
- Bei -6 ist die Lautstärke am geringsten.

### Einstellung der Lautstärke für die Subwoofer-Lautsprecher

- Die Lautstärke kann schrittweise von +6 dB bis -6 dB eingestellt werden.
- Am lautesten ist der Ton bei +6 dB, am leisesten bei -6 dB.

## V-SOUND (Virtual Sound)

Erzeugt mithilfe eines 2.1 Audiokanalsystems und virtuellen Effekten einen realistischen Sound. Dies gibt Ihnen das Gefühl, ein 5.1-Kanaltionsystem zu hören.

Drücken Sie die Taste **V-SOUND**.

- Durch wiederholtes Drücken der Taste ändert sich die Auswahl wie folgt:

**V.SOUND ON** → **V.SOUND OFF**

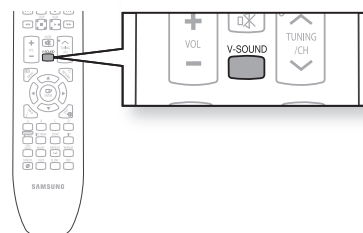

- Es wird nur Mehrkanal unterstützt.

## DSP-Funktion

Drücken Sie die Taste **DSP**.

- Durch wiederholtes Drücken der Taste ändert sich die Auswahl wie folgt:

**SMART SOUND** → **AUDIO UPSCALING**

→ **POWER BASS** → **DSP MODE OFF**

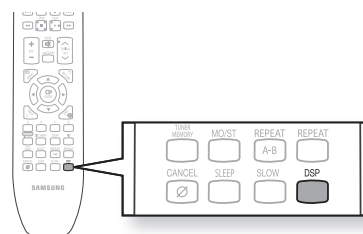

- **SMART SOUND** : Durch diese Funktion wird die Lautstärke bei einer drastischen Lautstärkeänderung, z. B. durch das Umschalten auf einen anderen Kanal oder einen Szenenwechsel, geregelt und stabilisiert.
- **AUDIO UPSCALING** : Durch diese Funktion wird die Audioqualität deutlich verbessert (z. B. bei MP3-Musikdateien). Sie können die Audioqualität vom MP3-Level (24 kHz, 8 Bit) auf CD-Level (44,1 kHz, 16 Bit) hochskalieren.
- **POWER BASS** : Die Funktion POWER BASS verstärkt die tiefen Frequenzen und sorgt für satte Soundeffekte.

# Bildschirmeinstellungen

## ANZEIGEOPTIONEN EINSTELLEN

Mit dieser Funktion legen Sie die Einstellungen für den TV-Bildschirm fest. Diese Funktion ist abhängig von Disktyp und TV-Gerät. Bei manchen DVDs bzw. TV-Geräten ist dies nicht möglich.

1. Drücken Sie im Stoppmodus die Taste **MENU**.
2. Wählen Sie mit den Tasten **▲▼◀▶** die Option **Einst** und drücken Sie dann **ENTER** oder die Taste **▶**.
3. Wählen Sie mit den Tasten **▲▼** **Video** und drücken Sie dann **ENTER** oder **▶**.  
Das Menü für die Videoeinstellungen wird angezeigt.
4. Wählen Sie mit den Tasten **▲▼** auf den folgenden Seiten die gewünschte Anzeigeeoption aus.
5. Wählen Sie mit den Tasten **▲▼** die gewünschte Unteroption einer Video-Anzeigeeoption aus und drücken Sie die Taste **ENTER**.
6. Jede Videooption ist im Detail unten beschrieben.

- Durch Drücken der Taste **RETURN** oder **◀** gelangen Sie zurück in das vorherige Menü. Drücken Sie die Taste **MENU**, um das Menü zu verlassen.

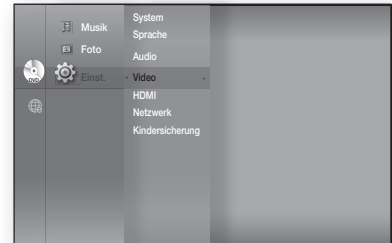

## TV-Bildformat

Sie haben die Möglichkeit, das zu Ihrem Fernsehgerät passende Bildformat auszuwählen. (Proportionen)



- **4:3 Letter Box :**  
Mit dieser Einstellung können Sie auf einem Fernsehgerät mit Bildformat 4:3 eine Blu-ray Disc/DVD im Breitbildformat 16:9 wiedergeben. Am oberen und unteren Rand sind schwarze Balken zu sehen.



- **4:3 Passend :**  
Wählen Sie diese Option, wenn Sie auch auf einem Fernsehgerät mit 4:3-Seitenverhältnis von der Blu-ray Disc/DVD Videoinhalte im 16:9-Breitbildformat ohne schwarze Balken am oberen und unteren Bildschirmrand ausgeben möchten (Der äußere rechte und linke Bildbereich werden abgeschnitten.).



- **16:9 Breit :**  
Mit dieser Einstellung kann das volle Breitbildformat 16:9 auf einem Breitbildfernsehgerät angezeigt werden.



- **16:9 Normal :**  
Bestimmte Filme (4:3-Quelle) werden im Format 4:3 wiedergegeben (schwarze Balken an den Seiten), obwohl das Format 16:9 normal ausgewählt ist.



- Einige Bildformate sind nicht bei allen Disks verfügbar.
- Wenn Sie ein Bildformat wählen, das anders als das Bildformat des Bildschirms Ihres Fernsehgeräts ist, dann kann das Bild verzerrt erscheinen.

## Videorahmen (24 Bilder/s)

Filme werden normalerweise mit 24 Bildern pro Sekunde aufgenommen. Einige Blu-ray Discs können mit dieser Bildfrequenz wiedergegeben werden. Wenn Sie die Funktion Movie Frame (24 B/Sek.) auf ON (EIN) stellen, werden über den HDMI-Ausgang des Blu-ray Home Cinema-Systems für eine verbesserte Bildqualität 24 Bilder pro Sekunde ausgegeben.

Voraussetzung für die Nutzung der Funktion Videorahmen (24 Bilder/s) ist ein Fernsehgerät, das diese Bildfrequenz unterstützt.

Dieses Menü ist nur bei HDMI-Wiedergabe in den Auflösungsmodi 1080i und 1080p verfügbar.

Abhängig vom Disktyp kann die Funktion bei zwei Arten von Quellmaterial verwendet werden : Filmmaterial (24 Bilder/s) und Videomaterial (30 Bilder/s). Wenn die Quelle zwischen Film und Video umschaltet, blinkt der Bildschirm für einige Sekunden.

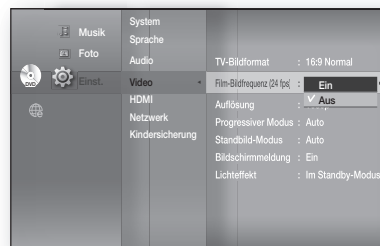

## Auflösung

Legt die Ausgangsauflösung des HDMI- und des Composite-Videosignals fest.

- Die Zahlenangaben 576p/480p, 576i/480i, 720p, 1080p und 1080i beziehen sich auf die Anzahl der Zeilen in einem Videobild. Das „i“ und das „p“ stehen für „interlace scan“ (Zeilensprungverfahren) und „progressive scan“ (progressive Abtastung).
  - BD Wise : Bei Anschluss an das Fernsehgerät mit der Funktion BD Wise mittels HDMI wird automatisch die optimale Auflösung festgelegt. (Der Menüpunkt BD Wise erscheint nur, wenn BD Wise auf Ein gesetzt wurde.)
  - 1080p : Gibt Videobilder (progressive Abtastung) mit 1080 Zeilen aus (nur HDMI-Modus).
  - 1080i : Gibt Videobilder (Zeilensprungverfahren) mit 1080 Zeilen aus (nur HDMI-Modus).
  - 720p : Gibt Videobilder (progressive Abtastung) mit 720 Zeilen aus (nur HDMI-Modus).
  - 576p/480p : Gibt Videobilder (progressive Abtastung) mit 576/480 Zeilen aus (nur HDMI-Modus).
  - 576i/480i : Gibt Videobilder (Zeilensprungverfahren) mit 576/480 Zeilen aus (Nur Composite).

Falls das Fernsehgerät den Videorahmen oder die gewählte Auflösung nicht unterstützt, wird folgende Meldung angezeigt:

Falls Sie **Ja** wählen und die Auflösung nicht unterstützt wird, bleibt der Bildschirm leer. Bitte warten Sie 15 Sekunden, bis die Auflösung automatisch auf den vorigen Wert zurückgesetzt wird.



- Wenn der Bildschirm leer bleibt, halten Sie die Taste **STOP** (■) an der Vorderseite des Players 5 Sekunden lang gedrückt (keine Disc eingelegt). Alle Einstellungen werden auf die werkseitigen Standardeinstellungen zurückgesetzt. Folgen Sie den Anweisungen auf der vorherigen Seite, um auf die einzelnen Modi zuzugreifen, und wählen Sie die Anzeigeeinstellungen, die Ihr Fernsehgerät unterstützt.
- Beim Zurücksetzen auf die Werkseinstellungen werden alle Benutzerdaten aus dem BD-Speicher gelöscht.

# Bildschirmeinstellungen

## OPTIONEN FÜR DIE VIDEO-ANZEIGE/VIDEO-AUSGABE EINSTELLEN

### Auflösung nach Wiedergabemodus

#### • Blu-ray Disc Wiedergabe

Einstellung \ Ausgang	HDMI	COMPOSITE
1080p, Film-Bildfrequenz (24fps) aus	1080p@60F	576i(480i)
1080p/1080i, Film-Bildfrequenz (24fps) ein	1080p@24F	576i(480i)
1080i, Film-Bildfrequenz (24fps) aus	1080i	576i(480i)
720p	720p	576i(480i)
576p(480p)	576p(480p)	576i(480i)
576i(480i)	576p(480p)	576i(480i)

#### • DVD-Wiedergabe

Einstellung \ Ausgang	HDMI	COMPOSITE
1080p	1080p@60F	576i(480i)
1080i	1080i	576i(480i)
720p	720p	576i(480i)
576p(480p)	576p(480p)	576i(480i)
576i(480i)	576p(480p)	576i(480i)



- Dieser Player verfügt über automatische HDMI-Erkennung. Wenn der Player erstmalig über HDMI an ein Fernsehgerät angeschlossen wird, wird automatisch der HDMI-Ausgang des Players gewählt.
- Wenn die automatische HDMI-Erkennung nicht funktioniert, stehen die Optionen 1080p-Auflösung und Film-Bildfrequenz (24fps) nicht zur Verfügung.
- Die BD muss die 24-Bilder-Funktion unterstützen, damit die Film-Bildfrequenz (24fps) verfügbar ist.

## Progressiver Modus

Der Progressive Modus hilft, die Bildqualität zu verbessern, wenn DVD-Disks mit einer Auflösung von 480i angesehen werden.

- **Auto** : Wenn Sie diese Option wählen, legt der Player für die DVD, die Sie gerade ansehen, automatisch die beste Bildqualität fest.
- **Video** : Wählen Sie diese Option für die beste Bildqualität bei DVDs mit Konzerten oder TV-Shows.

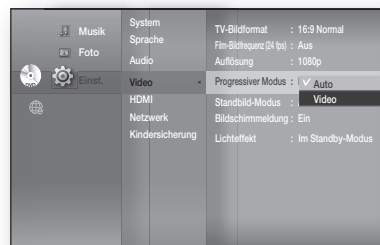

## Leiste Vollbild & Halbbild

### Standbildmodus

Legen Sie die Einstellungen Auto, Halb- oder Vollbild für das bestmögliche Standbild (Pausemodus) bei einer DVD fest.

- **Auto** : Wählen Sie diese Einstellung, damit der Player automatisch – je nach Inhalt - das beste Standbild anzeigt.
- **Field** : Wählen Sie diese Option, wenn Sie eine aktionsreiche Szene anhalten.
- **Frame** : Wählen Sie diese Option, um die Auflösung eines Standbildes zu verbessern.

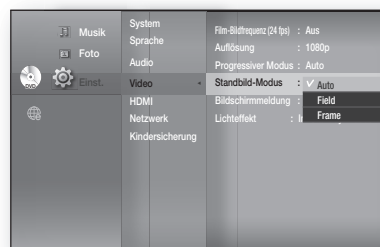

### Bildschirmmeldung

- **Ein** : Meldungen zum Wiedergabemodus werden angezeigt.
- **Aus** : Es werden keine Meldungen zum Wiedergabemodus angezeigt.

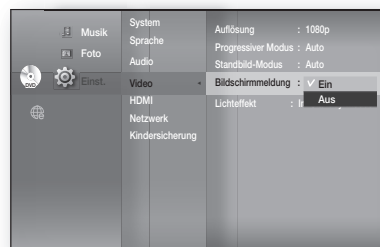

### Lichteffekt

Durch den Lichteffektmodus wird unterhalb des Gerätes ein dunkles Licht erzeugt.

- **Aus** : Immer aus
- **Im Standby-Modus** : Licht an im Standby-Modus
- **Eingeschaltet** : Aus im Standby-Modus, Licht an während der Wiedergabe
- **Immer** : Immer an

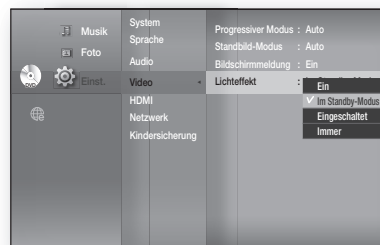

# HDMI-Einstellungen

## EINSTELLEN DER HDMI EINRICHTUNGS-OPTIONEN

1. Drücken Sie im Stopp-Modus die Taste **MENU**.
2. Wählen Sie mit den Tasten **▲▼◀▶** die Option **Einst.** und drücken Sie dann die Taste **ENTER** oder **▶**.
3. Wählen Sie mit den Tasten **▲▼** die Option **HDMI** und drücken Sie dann die Taste **ENTER** oder **▶**.  
Das Menü für die HDMI-Einrichtung wird angezeigt.
4. Wählen Sie mit den Tasten **▲▼** die gewünschte Anzeigoption und drücken Sie die Taste **ENTER** oder **▶**.

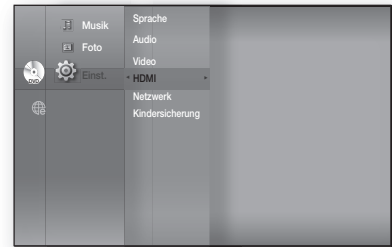

- Durch Drücken der Taste **RETURN** oder **◀** gelangen Sie zurück in das vorherige Menü. Drücken Sie die Taste **MENU**, um das Menü zu verlassen.

## Anynet+ (HDMI-CEC)

nur bei Samsung Produkten

### Was ist Anynet+?

Anynet+ ist eine Funktion, über die Samsung Geräte mit Anynet+ sich untereinander gegenseitig steuern können.



Sie können dieses Gerät mit einer Samsung TV-Fernbedienung bedienen oder das Samsung Fernsehgerät und Heimkino einschalten und dann die Wiedergabe einer Disk einfach starten, indem Sie die Taste **PLAY** auf der Fernbedienung des TVs drücken.

- Für diese Funktion muss das HDMI-Kabel CEC unterstützen.

### So verwenden Sie Anynet+

1. Verbinden Sie das Blu-ray Home Cinema-System über ein HDMI-Kabel mit einem Samsung Fernsehgerät. (Siehe Seiten 22-23)
2. Aktivieren Sie die Anynet+-Funktion Ihres Fernsehers. (Weitere Informationen hierzu finden Sie in der Bedienungsanleitung Ihres Fernsehers.)

### Anynet+-Funktionen

- One-Touch-Wiedergabe  
Wenn Sie auf der Fernbedienung des Fernsehgeräts die Taste **PLAY** drücken, können Sie sowohl Ihr Samsung Fernsehgerät als auch das Home Cinema-System einschalten und die im Gerät befindliche Disk wiedergeben.
- One-Touch-Filmwiedergabe  
Wählen Sie im Anynet+-Menü des Fernsehgeräts "Watching Blu-ray Home Theater" (Blu-ray Home Theater ansehen) oder "Connected to Blu-ray Home Theater" (Mit Blu-ray Home Theater verbunden) (abhängig vom Menü Ihres Fernsehgeräts). Das Blu-ray Home Cinema-System schaltet sich nun automatisch ein und das Fernsehgerät wird in den HDMI-Modus gesetzt.
- Verknüpfte Fernbedienung  
Sie können diesen Player über die Fernbedienung Ihres Fernsehers steuern.
- Verfügbare Tasten auf der Fernbedienung des Samsung Fernsehgeräts: Diese Tasten haben dieselbe Funktion wie jene auf der Fernbedienung dieses Blu-ray Home Cinema-Systems.
  - Tasten zur Steuerung der Wiedergabe : 
  - Tasten zur Menüsteuerung 
  - Nummertasten : 

## Anynet+-Menü des Fernsehgeräts

Wenn Sie die Anynet+-Taste auf der Fernbedienung des Samsung Fernsehgeräts drücken, erscheint folgende Bildschirmanzeige.



- Blu-ray Home Cinema-Menü
  - Bei Wiedergabe eines Films: es erscheint das Disk-Menü (gleiche Funktion wie die Taste **DISC MENU** auf der Fernbedienung des Blu-ray Home Cinema-Systems)
  - Im Stoppmodus: es erscheint das SETUP-Menü (gleiche Funktion wie die Taste **MENU** auf der Fernbedienung des Blu-ray Home Cinema-Systems.)
- Bedienungsmenü des Blu-ray Home Cinema
  - Bei Wiedergabe von DVD VIDEO, DVD-RW/-R, BD-ROM, BD-RE :  
BILDSCHIRMANZEIGE INFO (entspricht der Taste **INFO** auf der Fernbedienung des Players)



- Je nach Ihrem Samsung Fernsehgerät können diese Menüs anders aussehen.

## HDMI-Format

Die HDMI-Wiedergabe kann für einen Monitor- bzw. TV-Anschluss optimiert werden.

- **TV** : Bei Anschluss an ein TV-Gerät über HDMI.
- **Monitor** : Bei Anschluss an einen Monitor über HDMI. Diese Option ist nicht verfügbar, wenn der Player an ein Fernsehgerät angeschlossen ist.



- Vor Auswahl dieser Option muss das Gerät an den Fernseher oder Monitor angeschlossen werden.

## BD Wise

BD Wise ist Samsungs neueste Funktion, die Interkonnektivität ermöglicht.

Wenn Sie Samsung Produkte mit BD Wise über HDMI miteinander verbinden, wird automatisch die beste Auflösung festgelegt.

- **Ein** : Die Originalauflösung der BD/DVD-Disk wird direkt auf dem Fernsehgerät ausgegeben.
- **Aus** : Die Ausgabeauflösung wird entsprechend der vorher eingestellten Auflösung, unabhängig von der Auflösung der Disk, beibehalten.

nur bei samsung produkten



- Wenn Sie die Auflösung im BD Wise-Modus ändern möchten, müssen Sie BD Wise bereits vorher auf Off (Aus) setzen.
- Wenn Sie BD Wise deaktivieren, wird die Auflösung des angeschlossenen Fernsehgeräts automatisch auf den maximalen Wert eingestellt.
- Wenn der Player an ein Gerät angeschlossen ist, das BD Wise nicht unterstützt, können Sie die BD Wise-Funktion nicht verwenden.
- Setzen Sie für einen ordnungsgemäßen BD Wise-Betrieb BD Wise sowohl im Menü des Players als auch des Fernsehgeräts auf ON (EIN).

# HDMI-Einstellungen

---

## EINSTELLEN DER HDMI-EINRICHTUNGSOPTIONEN

---

### HDMI Audio

---

Die über das HDMI-Kabel gesendeten Audiosignale können EIN- und AUS-geschaltet werden.

- **Ein** : Sowohl Video- als auch Audiosignale werden über das HDMI-Verbindungskabel gesendet, die Audioausgabe erfolgt nur über die Lautsprecher des TV-Gerätes.
- **Aus** : Das Video wird nur über das HDMI-Kabel übermittelt und die Audiosignale werden nur über die Lautsprecher des Blu-ray Home Cinema ausgegeben.

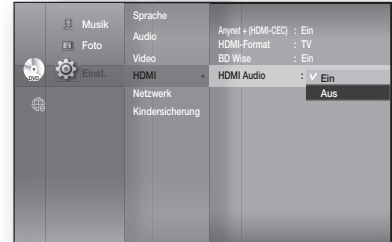

- 
- Die Standardeinstellung ist HDMI AUDIO AUS.
  - HDMI AUDIO wird automatisch als 2-Kanalton für die TV-Lautsprecher abgemischt.

# Einstellung der Kindersicherung

## KINDERSICHERUNG EINSTELLEN

Die Kindersicherung funktioniert in Verbindung mit der entsprechenden Einstellung auf der Blu-ray Disc/DVD und verhindert, dass Kinder für sie nicht geeignete Filme ansehen. Eine Disk kann bis zu 8 Sicherungsstufen speichern.



1. Drücken Sie im Stopp-Modus die Taste **MENU**.
2. Wählen Sie mit den Tasten **▲▼◀▶** die Option **Einst.** und drücken Sie dann **ENTER** oder die Taste **▶**.

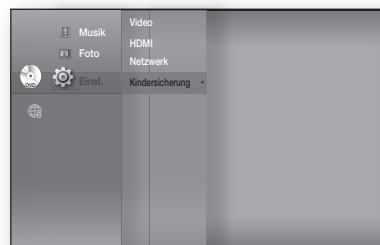

3. Wählen Sie mit den Tasten **▲▼** die Option **Kindersicherung** und drücken Sie dann **ENTER** oder die Taste **▶**.  
Wenn Sie Ihr Blu-ray Home Cinema zum ersten Mal verwenden, wird die Meldung "Passwort eingeben" angezeigt.

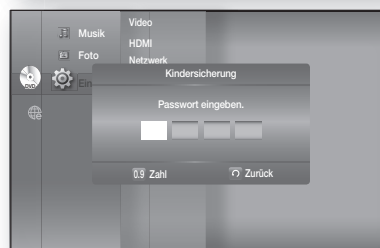

4. Geben Sie mit den Zifferntasten der Fernbedienung ein vierstelliges Passwort ein.  
Die Meldung „Passwort bestätigen.“ wird angezeigt.  
Geben Sie das Passwort erneut ein.



5. Wählen Sie mit der Taste **ENTER** oder **▶** die Option **Kindersicherung**.
6. Wählen Sie mit den Tasten **▲▼** die Option **Ein** oder **Aus** und drücken Sie dann auf **ENTER**.

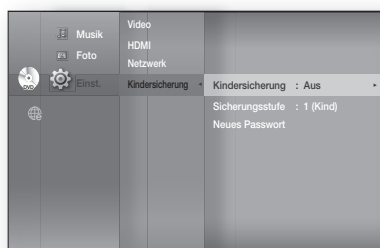

- Durch Drücken der Taste **RETURN** oder **◀** gelangen Sie zurück in das vorherige Menü. Drücken Sie die Taste **MENU**, um das Menü zu verlassen.

# Einstellung der Kindersicherung

## KINDERSICHERUNG EINSTELLEN

### Falls Sie Ihr Passwort vergessen haben

1. Entfernen Sie die Disk.
2. Halten Sie die Taste **STOP** (■) auf der Vorderseite des Geräts mindestens 5 Sekunden lang gedrückt.
  - Alle Einstellungen werden auf die werkseitigen Standardeinstellungen zurückgesetzt.



- Beim Zurücksetzen auf die Werkseinstellungen werden alle Benutzerdaten aus dem BD-Speicher gelöscht.

### Einstellung der Alterseinstufung

1. Wählen Sie mit den Tasten ▲▼ die Option **Sicherungsstufe** und drücken Sie dann **ENTER** oder die Taste ►.
2. Wählen Sie mit den Tasten ▲▼ eine Sicherungsstufe aus und drücken Sie dann auf **ENTER**. Wenn Sie beispielsweise Level 6 auswählen, werden Disks mit Level 7 und 8 nicht wiedergegeben. Eine höhere Zahl gibt an, dass der Inhalt erst ab 18 Jahren freigegeben ist. Dabei bietet 8 die stärkste Einschränkung und 1 die schwächste.



### Passwort ändern

1. Wählen Sie mit den Tasten ▲▼ die Option **Neues Passwort** und drücken Sie dann **ENTER** oder die Taste ►.
2. Geben Sie mit den Zifferntasten der Fernbedienung ein vierstelliges Passwort ein. Die Meldung „Passwort eingeben.“ wird angezeigt.
3. Geben Sie das vierstellige Passwort mit den Zifferntasten auf der Fernbedienung erneut ein.

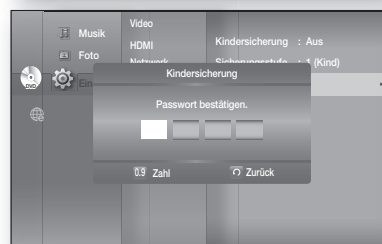
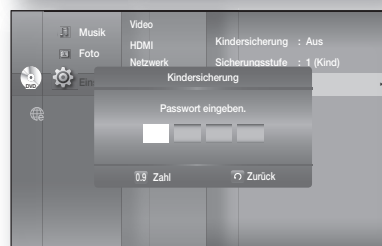
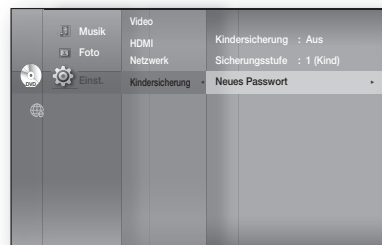

# Netzwerkeinrichtung

## EINSTELLEN DER NETZWERKOPTIONEN

Um Informationen über die richtigen Einstellungen zu erhalten, überprüfen Sie die Netzwerkeinstellungen auf Ihrem Computer oder wenden Sie sich an Ihren Internet Provider.

Folgen Sie zur Netzwerkeinstellung Ihres Blu-ray Home Cinema-Systems den nachfolgenden Schritten.

1. Drücken Sie im Stopp-Modus die Taste **MENU**.
2. Wählen Sie mit den Tasten **▲▼◀▶** die Option **Einst.** und drücken Sie die Taste **ENTER** oder **▶**.
3. Wählen Sie mit den Tasten **▲▼◀▶** die Option **Netzwerk** und drücken Sie dann die Taste **ENTER** oder **▶**.
4. Wählen Sie mit den Tasten **▲▼** eine der gewünschten, unten beschriebenen Netzwerkooptionen aus und drücken Sie dann auf **ENTER** oder die Taste **▶**.
5. Wählen Sie mit den Tasten **▲▼** die gewünschte Option aus und drücken Sie die Taste **ENTER**.  
Jede Netzwerkooption ist nachfolgend genau beschrieben.

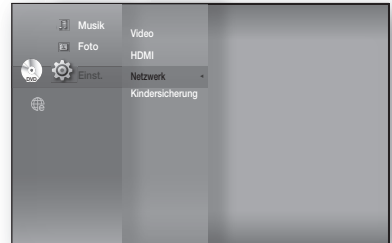

### Netzwerk-Auswahl

Wählen Sie Kabel oder Wireless als Methode aus, um eine Verbindung zum Netzwerk herzustellen.

Wiederholen Sie die Schritte 1 - 3 wie oben.

4. Wählen Sie mit den Tasten **▲▼** die Option **Netzwerk-Auswahl** und drücken Sie dann die Taste **ENTER** oder **▶**.
  - **Kabel** : Wählen Sie diese Option, um mit einem Kabel eine Verbindung zum Netzwerk herzustellen. (siehe Seite 28)
  - **Wireless** : Wählen Sie diese Option, um drahtlos eine Verbindung zum Netzwerk herzustellen. (siehe Seite 29)

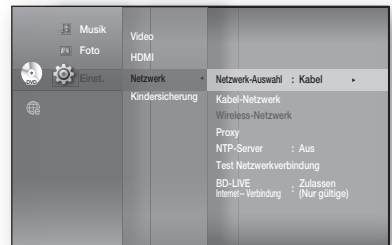

### Kabel-Netzwerk

Wiederholen Sie die Schritte 1 - 3 wie oben.

4. Wählen Sie mit den Tasten **▲▼** die Option **Kabel-Netzwerk** und drücken Sie dann die Taste **ENTER** oder **▶**.
5. Verwenden Sie die Tasten **▲▼**, um **DHCP** auszuwählen, und drücken Sie anschließend die Taste **ENTER**.

- Ist DHCP **aktiviert**, können IP-Adresse, Subnet-Maske und Gateway nicht ausgewählt werden.
- Ist DNS auf **Auto** eingestellt, kann die Primäre/ Sekundäre DNS nicht ausgewählt werden.

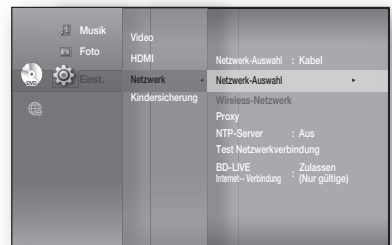

# Netzwerkeinrichtung

## EINSTELLEN DER NETZWERKOPTIONEN

6. Wählen Sie mit den Tasten ▲▼ die gewünschte Option und drücken Sie die Taste **ENTER**.

- Ist DHCP auf **Aus** gestellt und DNS auf Manuell, geben Sie Ihre IP-Adresse, Subnet-Maske, Gateway und Primäre DNS ein (Sekundäre DNS) (Sekundärer DNS ist optional).

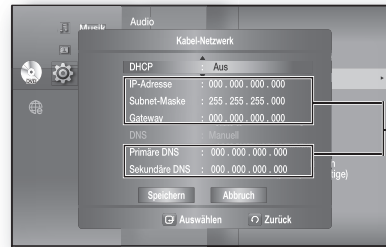

Änderungen möglich

- Ist DHCP auf Manuell, geben Sie die Primäre DNS ein (Sekundäre DNS optional).

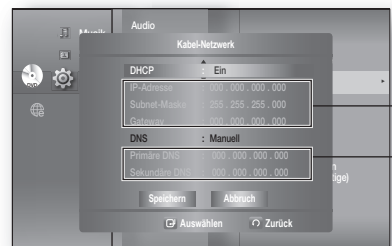

Änderungen möglich

Änderungen nicht möglich

- Ist DHCP auf **Ein** eingestellt und DNS auf Auto, so sind keine weiteren oder zusätzlichen Einstellungen erforderlich.

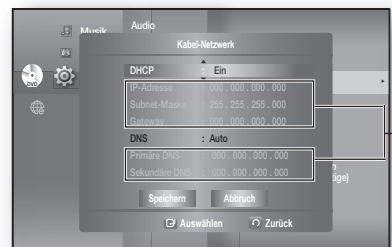

Änderungen nicht möglich

- Verwenden Sie zur Auswahl eines Elements die Nummern- und ▲▼◀▶-Tasten.
- Falls die automatischen Einstellungen nicht funktionieren, kontaktieren Sie Ihren Internet-Provider.

7. Wählen Sie mit den Tasten ▲▼ die Option **Speichern** und drücken Sie die Taste **ENTER**.

8. Wenn Sie Ihre Änderungen nicht speichern möchten, wählen Sie mit den Tasten ▲▼◀▶ die Option **Abbruch** und drücken Sie die Taste **ENTER**.

- Die in diesem Handbuch verwendete IP-Adresse ist lediglich ein Beispiel. Die tatsächliche IP-Adresse finden Sie in Ihren Netzwerkeinstellungen.
- Für die Einstellung von IP-Adresse, Subnet-Maske, Gateway und Primäre DNS überprüfen Sie die Netzwerkeinstellungen auf Ihrem Computer oder setzen Sie sich mit Ihrem Internet-Provider in Verbindung.

## Wireless-Netzwerk

Zur Einstellung befolgen Sie bitte die auf Seite 49 beschriebenen Schritte 1–3.

- 4. Wählen Sie mit den Tasten ▲▼ die Option **Wireless-Netzwerk** und drücken Sie dann die Taste **ENTER** oder ▶.



5. Verwenden Sie die Tasten ▲▼, um **DHCP** auszuwählen, und drücken Sie anschließend die Taste **ENTER**.



- Ist DHCP **aktiviert**, können IP-Adresse, Subnet-Maske und Gateway nicht ausgewählt werden.
- Wenn DNS auf Auto gestellt ist, können Sie den DNS-Server nicht auswählen.



6. Wählen Sie mit den Tasten ▲▼ die gewünschte Option aus und drücken Sie die Taste **ENTER**.

- Wählen Sie einen Zugangspunkt und drücken Sie dann die Taste **ENTER**, um die AP-Liste anzuzeigen.  
(Die Suche kann mehrere Sekunden in Anspruch nehmen.)
  - Wenn Benutzer einen AP wählen und dann die Taste **ENTER** drücken, versucht das Gerät, die Verbindung zum gewünschten AP herzustellen.
  - Wenn es erfolgreich ist, erscheint eine Meldung. (Wenn der gewählte AP ein Sperrsymbol aufweist, müssen Sie sich eventuell aus Sicherheitsgründen authentifizieren.)
  - Wählen Sie – falls bekannt - Ihren entsprechenden Security Access Point (sicheren Zugangspunkt). Falls dieser nicht bekannt ist, wählen Sie aus der nachstehenden Liste WEP, WPAPSK oder WPA2PSK und geben Sie das Passwort ein. Versuchen Sie, eine Verbindung über die einzelnen sicheren Zugangspunkte herzustellen, und geben Sie das Passwort ein, bis Sie verbunden sind.
  - Geben Sie das Passwort ein und drücken Sie die Taste **BLAU (D)**, um eine Verbindung zu Ihrem Zugangspunkt (Router) herzustellen.



Für weitere Details über die AP-Sicherheit lesen Sie unter AP (Router) im Benutzerhandbuch nach.

- Wenn DHCP auf **Aus** und DNS auf Manuell gesetzt wurde, geben Sie IP-Adresse, Subnet-Maske, Gateway und DNS-Server ein.



Änderungen möglich

# Netzwerkeinrichtung

## EINSTELLEN DER NETZWERKOPTIONEN

- Wenn DHCP auf **Ein** und DNS auf Manuell gesetzt wurde, geben Sie den DNS-Server ein.



Änderungen möglich  
Änderungen nicht möglich

- Wenn DHCP auf **Ein** und DNS auf Auto gesetzt wurde, so sind keine weiteren oder zusätzlichen Einstellungen erforderlich.



- Verwenden Sie zur Auswahl eines Elements die Nummern- und ▲▼◀▶-Tasten.
- Falls die automatischen Einstellungen nicht funktionieren, kontaktieren Sie Ihren Internet-Provider.

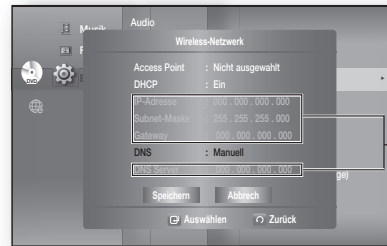

Änderungen nicht möglich

7. Wählen Sie mit den Tasten ▲▼ die Option **Speichern** und drücken Sie die Taste **ENTER**.
8. Wenn Sie Ihre Änderungen nicht speichern möchten, wählen Sie mit den Tasten ▲▼◀▶ die Option **Abbruch** und drücken Sie die Taste **ENTER**.



- Die in diesem Handbuch verwendete IP-Adresse ist lediglich ein Beispiel. Die tatsächliche IP-Adresse finden Sie in Ihren Netzwerkeinstellungen.
- Für die Einstellung von IP-Adresse, Subnet-Maske, Gateway und Primärer DNS überprüfen Sie die Netzwerkeinstellungen auf Ihrem Computer oder setzen Sie sich mit Ihrem Internet-Provider in Verbindung.

## Proxy einstellung

Ein Proxy Server fordert die Weiterleitung zu anderen Servern an. Wenn Sie aufgefordert werden, die Proxy-Einstellungen zu konfigurieren, geben Sie die vom Internet Service Provider (ISP) vorgegebenen Einstellungen ein.

Zur Einstellung befolgen Sie bitte die auf Seite 49 beschriebenen Schritte 1–3.

4. Wählen Sie mit der Taste ▲▼ **Proxy** und drücken Sie dann die Taste **ENTER** oder ▶.
- **Server**
  - **Port**
  - **Benutzer**
  - **Passwort**



- Weitere Informationen erhalten Sie von Ihrem ISP (Internet Service Provider).

## NTP-Server-Einstellungen (Um Zeitinformationen vom NTP-Server zu empfangen)

Zur Einstellung befolgen Sie bitte die auf Seite 49 beschriebenen Schritte 1–3.

4. Wählen Sie mit der Taste ▲▼ den **NTP-Server**, und drücken Sie dann die Taste **ENTER** oder ►.
  - **Ein** : Der Player wird automatisch mit dem Internet-Server verbunden, um die Zeiteinstellung vorzunehmen.
  - **Aus** : Der Player wird nicht mit dem Internet-Server verbunden, um die Zeiteinstellung vorzunehmen.

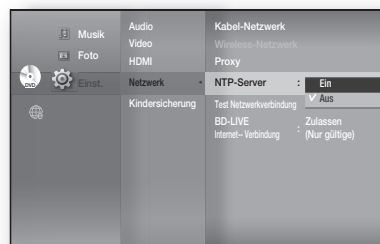

## Test Netzwerkverbindung

Verwenden Sie dieses Menü, um zu überprüfen, ob Ihre Netzwerkverbindung funktioniert oder nicht.

Zur Einstellung befolgen Sie bitte die auf Seite 49 beschriebenen Schritte 1–3.

4. Wählen Sie mit den Tasten ▲▼ die Option **Test Netzwerkverbindung** und drücken Sie dann die Taste **ENTER** oder ►.

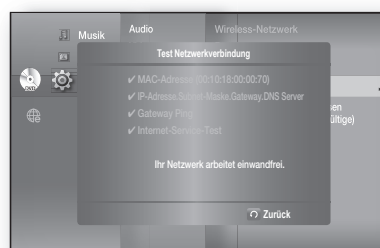

## BD-LIVE Internet-Verbindung

Das Blu-ray Home Cinema unterstützt BD-LIVE, wodurch Sie eine Anzahl von interaktiven, vom Diskhersteller zur Verfügung gestellten Serviceinhalten über eine Netzwerkverbindung nutzen können. Um diese Funktion zu nutzen, müssen Sie zuerst eine LAN-Verbindung (siehe Seite 28) oder eine Verbindung mittels WLAN-Adapter zum USB-Slot herstellen.

\* Sie müssen ein USB-Speichergerät mit einer Mindestkapazität von 1 GB in den USB-Slot stecken, um Inhalte von BD-LIVE herunterladen zu können.

Die Internetverbindung kann während der Nutzung der BD-LIVE-Inhalte eingeschränkt sein.

Zur Einstellung befolgen Sie bitte die auf Seite 49 beschriebenen Schritte 1–3.

4. Drücken Sie die ▲▼ Tasten, um **BD-LIVE Internet-Verbindung** auszuwählen, dann drücken Sie **ENTER** oder ►.
  - **Zulassen (Alle)** : Die Internetverbindung wird für alle BD-LIVE-Inhalte zugelassen.
  - **Zulassen (Nur gültige)** : Die Internetverbindung wird nur für BD-LIVE-Inhalte mit einem gültigen Zertifikat zugelassen.
  - **Ablehnen** : Für keine BD-LIVE-Inhalte wird eine Internetverbindung zugelassen.

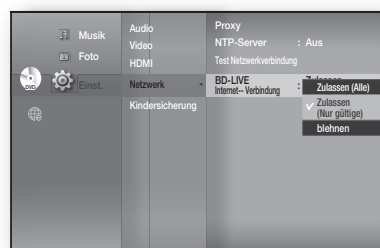

- **Was ist ein gültiges Zertifikat?** Wenn das Blu-ray Home Cinema BD-LIVE dazu verwendet, Diskdaten zu senden, und den Server zur Zertifizierung der Disk kontaktiert, überprüft der Server anhand der übertragenen Daten die Gültigkeit der Disk und sendet die Zertifizierung wieder an den Player zurück.
- Die Internetverbindung kann während der Nutzung der BD-LIVE-Inhalte eingeschränkt sein.

# BD-Datenmanagement

BD-Daten (auf einem externen USB-Flash-Speicher gespeichert) sind Inhalte auf Blu-ray Discs wie z. B. Trailer und andere spezielle Funktionen, die über den BD-LIVE-Dienst oder von Blu-ray Discs heruntergeladen wurden.

\* Sie müssen ein USB-Speichergerät mit einer Mindestkapazität von 1 GB in den USB-Slot stecken, um Inhalte von BD-LIVE herunterladen zu können.

## SYSTEMGERÄTVERWALTUNG

Sie können die Benutzerdaten, die in BD-Daten gespeichert sind, verwalten.

1. Drücken Sie im Stopp-Modus die Taste **MENU**.
2. Wählen Sie mit den Tasten **▲▼◀▶** die Option **Einst.** und drücken Sie die Taste **ENTER** oder **▶**.
3. Wählen Sie mit den Tasten **▲▼** die Option **System** und drücken Sie die Taste **ENTER** oder **▶**.
4. Drücken Sie die **▲▼** Tasten, um die **BD-Datenmanagement**, aufzurufen, drücken Sie dann **ENTER** oder **▶**.

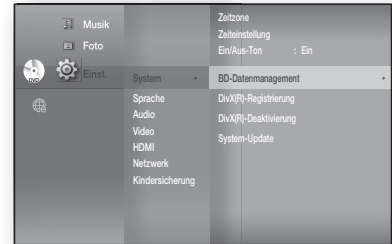

### - Den Flash-Speicher löschen -

1. Drücken Sie die Taste **ENTER**, um **BD-Daten lösch.** zu wählen.  
Die Nachricht „Alle BD-Daten werden gelöscht. Möchten Sie fortfahren?“ wird angezeigt.
2. Wählen Sie mit den Tasten **◀▶** die Option **Ja** und drücken Sie die Taste **ENTER**.



### Beschreibung des Speichers Ihres Players

- Gesamtgröße : Gesamter Speicherplatz des Gerätes (Speichermedium).
- Verfügbare Größe : Gesamter Speicherplatz des Gerätes (Speichermedium).



- Informationen über die Speicherkapazität des aktuellen (Speicher-)Geräts befinden sich rechts neben dem Menü BD-Datenmanagement.
- Die Wiedergabe einer Disk wird im externen Speichermodus angehalten, wenn das USB-Gerät während der Wiedergabe entfernt wird.
- Wir empfehlen Ihnen die Verwendung eines USB-Geräts, das USB-2.0-Protokolle, das Format FAT32 und eine Lese- bzw. Schreibgeschwindigkeit von 4 MB oder mehr unterstützt.
- Nach dem Formatieren des Speichergeräts funktioniert die Funktion Wiedergabe fortsetzen möglicherweise nicht.

# System-Upgrade

Samsung bietet möglicherweise Firmware-Aktualisierungen für den Blu-ray-Disk-Player an. Gehen Sie wie folgt vor, um diese Firmware zu aktualisieren :

1. Gehen Sie zu [samsung.com](http://samsung.com) und dort zu der "SUPPORT"-Seite um die neueste Firmware herunterzuladen.  
Für Firmware-Upgrades können Sie eine CD-R oder ein USB-Gerät benutzen. (Sie können eine Firmware mithilfe eines USB-Speichergeräts aktualisieren, wenn sich keine Disk im Gerät befindet.) Weitere Informationen finden Sie unter „Upgrade Manual“ auf der o.g. Website.  
oder
2. Stellen Sie die Verbindung zum Netzwerk her (siehe Seite 28 bis 29) und gehen Sie wie folgt vor.

## FIRMWARE-UPGRADE

1. Drücken Sie im Stopp-Modus die Taste **MENU**.
2. Wählen Sie mit den Tasten **▲▼◀▶** die Option **Einst.** und drücken Sie dann die Taste **ENTER** oder **▶**.
3. Wählen Sie mit den Tasten **▲▼** die Option **System** und drücken Sie dann die Taste **ENTER** oder **▶**.
4. Wählen Sie mit den Tasten **▲▼** die Option **System-Update** und drücken Sie dann die Taste **ENTER** oder **▶**.

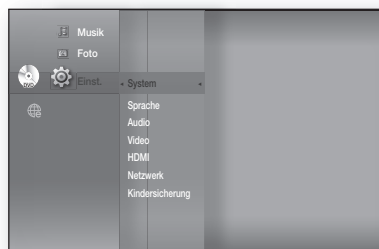

5. Der Player prüft automatisch den Status der Kabel- oder Netzwerkverbindung. Es erscheint das Fenster Verbindung überprüfen.

- Falls die Aktualisierung möglich ist, werden Ihnen Informationen über die aktuelle und die neue Firmware-Version angezeigt.
- Falls die Aktualisierung nicht möglich ist, wird folgender Hinweis angezeigt:
  - Bei nicht angeschlossenem Kabel: „Ethernet-Kabel nicht angeschlossen. Bitte das Ethernet-Kabel überprüfen“
  - Bei gescheiterter Netzwerkverbindung: „Keine Internet-Verbindung für Update möglich. Bitte Netzwerk-Einstellungen überprüfen“
  - Falls keine neuere Version veröffentlicht wurde (die neueste Version wurde bereits installiert): „Die neueste Firmware-Version ist bereits installiert. Es ist kein Update erforderlich.“
  - Falls eine Disk eingelegt ist: „Bitte achten Sie darauf, dass beim Netzwerk-Update keine Disk eingelegt ist.“ Dies ist ein Hinweis, dass Sie für die Aktualisierung sämtliche Disks aus dem Gerät entfernen müssen.
  - Wenn der Server nicht erreichbar ist: „Wartungsarbeiten am Update-Server. Bitte später erneut versuchen.“

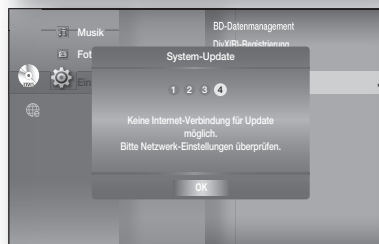
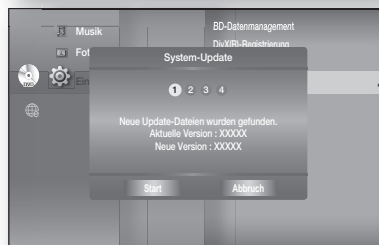
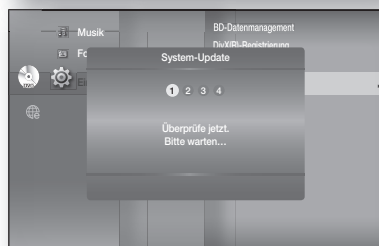

# System-Upgrade

## FIRMWARE-UPGRADE

6. Zur Systemaktualisierung wählen Sie mit den Tasten ◀▶ die Option **Start** und drücken anschließend **ENTER**.

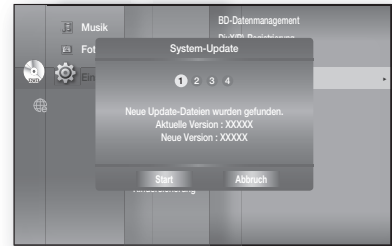

7. Das System wird aktualisiert.

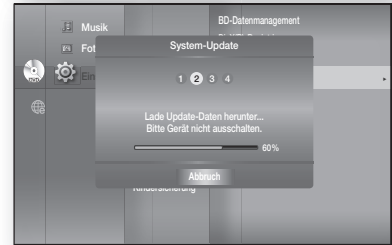

8. Wenn Sie während des Herunterladens „Abbrechen“ auswählen, werden Sie aufgefordert, diese Auswahl in einem Meldungsfenster zu bestätigen. Wenn Sie den Vorgang tatsächlich abbrechen wollen, wählen Sie **Ja** und drücken dann auf **ENTER**.



9. Die Verifizierung erfolgt. Nach Beendigung des Downloads wird automatisch die Aktualisierung der Firmware gestartet.

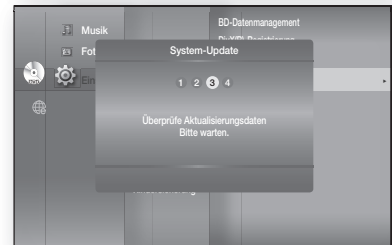

10. Nach der Installation schaltet der Player nach 5 Sekunden automatisch ab. Alle Einstellungen werden auf die werkseitigen Standardeinstellungen zurückgesetzt. Wenn Sie das System das nächste Mal starten, erscheint das Fenster zur Auswahl der Menüsprache.

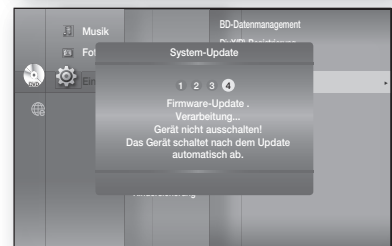

- Wenn Sie den Aktualisierungsvorgang während des Herunterladens abbrechen wollen, drücken Sie auf **ENTER**. Ein Dialogfenster zur Bestätigung wird angezeigt. Wählen Sie **Ja**, um die Aktualisierung abzubrechen, oder **Nein**, um mit der Aktualisierung fortzufahren.
- Überprüfen Sie nach Abschluss der Aktualisierung im System-Einst.-Menü die Firmware-Details.
- Unterbrechen Sie während der Systemaktualisierung nicht die Stromzufuhr, da dies Funktionsstörungen des Players zur Folge haben kann.
- Software-Aktualisierungen über die USB-Host-Buchse unterstützen lediglich ein USB-Flash-Laufwerk. Es kann nicht garantiert werden, dass andere USB-Geräte (wie zum Beispiel MP3-Player) funktionieren.
- Damit der Player die Aktualisierung ordnungsgemäß durchführt, sollte sich nur eine Datei für Firmware-Aktualisierungen im USB-Flash-Laufwerk befinden.

## SYSTEMINFORMATION

Gehen Sie beim Überprüfen der Firmware-Details im Anschluss an die Firmware-Aktualisierung folgendermaßen vor.

1. Drücken Sie im Stoppmodus die Taste **MENU**.
2. Wählen Sie mit den Tasten **▲▼◀▶** die Option **Einst.** und drücken Sie dann die Taste **ENTER** oder **▶**.
3. Wählen Sie mit den Tasten **▲▼** die Option **System** und drücken Sie dann die Taste **ENTER** oder **▶**.
4. Wählen Sie mit den Tasten **▲▼** die Option **Systeminformation** und drücken Sie dann die Taste **ENTER** oder **▶**.  
Ausführliche Informationen über die aktuelle Firmware werden angezeigt.
5. Drücken Sie die Taste **ENTER**, um **OK** auszuwählen. Das System-Einst.-Menü wird geöffnet.

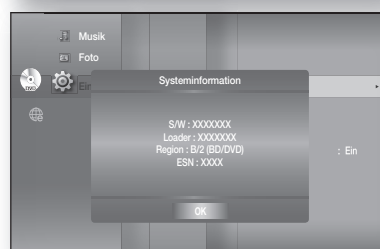
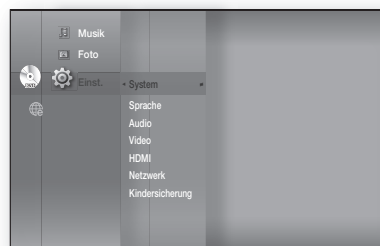

## BENACHRICHTIGUNG ÜBER FIRMWARE-AKTUALISIERUNG

Dieses Menü wird als Popup eingeblendet, wenn eine neuere Firmware-Version als die aktuell vom Blu-ray Home Cinema-System verwendete vom SAMSUNG Update-Server erhältlich ist.

- **Ja** : Wählen Sie diese Option, wenn Sie die Aktualisierung jetzt vornehmen möchten.
- **Nein** : Wählen Sie diese Option, wenn Sie die Aktualisierung später vornehmen möchten.

## DIVX (R)-REGISTRIERUNG

Registrieren Sie dieses Home Cinema-System mit Hilfe des Registrierungscode für das DivX(R) Video-On-Demand-Format. Weiterführende Informationen finden Sie unter der Adresse [www.divx.com/vod](http://www.divx.com/vod).



- Diese Option wird nur aktiviert, wenn Sie OK auswählen. Um diese Option zu aktivieren, müssen Sie DivX(R) deaktivieren.

## DIVX(R)-AKTIVIERUNG

Wenn Sie den Registriercode auf der Website deaktivieren möchten, wählen Sie bitte Ja. Sie können dann einen neuen Registriercode erhalten.



- Diese Funktion kann nur dann bei DivX(R) Registrierung ausgeführt werden.

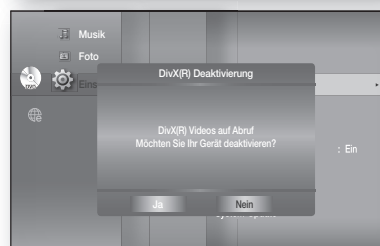
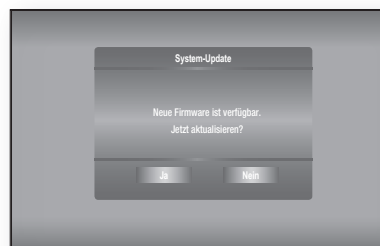

# Wiedergabe eines Films

## ANZEIGEFUNKTION VERWENDEN



1. Drücken Sie während der Wiedergabe die Taste **INFO** auf der Fernbedienung.
  - Wenn die Blu-ray Disc über die PIP-Funktion verfügt, drücken Sie im Abschnitt PIP die Taste **INFO** (INFO), um die PIP-bezogenen Informationen anzuzeigen.
2. Drücken Sie die Tasten **▲▼**, um den gewünschten Menüpunkt auszuwählen.
3. Drücken Sie die Tasten **◀▶**, um die gewünschte Einstellung vorzunehmen, und drücken Sie danach auf **ENTER**.
  - Sie können die Zifferntasten auf der Fernbedienung verwenden, um einen Titel oder ein Kapitel direkt anzuwählen oder um die Wiedergabe zu einem bestimmten Zeitpunkt zu starten.
4. Drücken Sie zum Ausblenden der Anzeige die Taste **INFO** erneut.

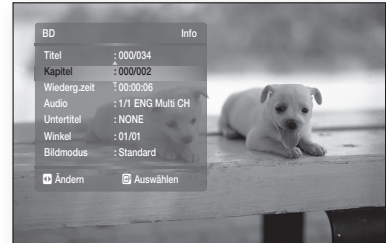

<INFO-Menü für den Abschnitt PIP>



- Wenn Sie Inhalte über das Info-Menü abspielen, sind abhängig vom Datenträger manche Funktionen möglicherweise nicht verfügbar.
- Titel : Wenn die Disk mehrere Titel enthält, kann der gewünschte Titel direkt ausgewählt werden. Wenn z. B. auf einer Blu-ray Disc/DVD mehrere Filme gespeichert sind, werden die Filme einzeln als Titel erkannt.
- Kapitel: Die meisten Blu-ray Discs bzw. DVD-Disks sind in einzelne Kapitel untergliedert, die leicht gefunden werden können.
- Audio : Zeigt an, in welcher Sprache der Soundtrack wiedergegeben wird. Eine Blu-ray-Disc kann bis zu 32 Audiosprachen speichern, eine DVD bis zu 8.
- Wiederg.zeit : Mit dieser Funktion wird ein Zeitpunkt festgelegt, zu dem die Wiedergabe eines Films beginnt. Geben Sie die gewünschte Startzeit ein. Bei einigen Datenträgern funktioniert die zeitbezogene Suchfunktion nicht.
- Untertitel : Zeigt die auf der Disk verfügbaren Untertitelsprachen an. Sie können eine Sprache auswählen oder die Untertitel ausblenden. Eine Blu-ray-Disc kann bis zu 255 Untertitelsprachen speichern, eine DVD bis zu 32.
- Winkel : Wenn eine Szene auf einer Blu-ray Disc/DVD aus mehreren Kamerawinkeln aufgenommen wurde, können Sie den gewünschten Kamerawinkel mit der Funktion „Winkel“ auswählen.
- BONUSVIEW Video/ BONUSVIEW Audio : Sie können BONUSVIEW-Video- oder BONUSVIEW-Audio-Einstellungen dann vornehmen, wenn der aktuelle Titel einer Blu-ray Disc im PIP-Abschnitt erscheint. Die Optionen BONUSVIEW-Video und BONUSVIEW-Audio werden allerdings deaktiviert, wenn eine Blu-ray Disc die PIP-Funktion nicht unterstützt.
- Bildmodus : Diese Funktion ermöglicht es Ihnen, beim Anschluss an ein Fernsehgerät mittels HDMI die Videoqualität festzulegen.
  - Dynamisch : Wählen Sie diese Einstellung, um die Schärfe zu erhöhen.
  - Standard : Wählen Sie diese Einstellung für die meisten Programme.
  - Film : Dies ist die beste Einstellung zum Ansehen von Filmen.
  - Benutzer : Der Benutzer kann Einstellungen bezüglich der Schärfe und der Rauschunterdrückung vornehmen.

# DISKMENÜ UND POPUP-/TITELMENÜ VERWENDEN

## Diskmenü verwenden



1. Drücken Sie während der Wiedergabe die Taste **DISC MENU** auf der Fernbedienung.
2. Wählen Sie mit den Tasten **▲▼◀▶** die gewünschte Einstellung und drücken Sie anschließend **▶** oder **ENTER**.
  - Die Einstellungsoptionen des Diskmenüs können je nach Disk variieren.

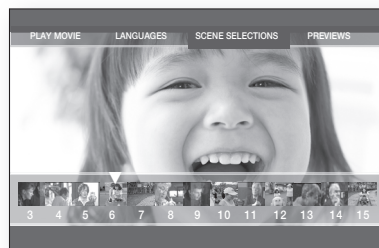

-  Das Diskmenü ist unter Umständen nicht bei allen Disks verfügbar.

## Titelmenü verwenden



1. Drücken Sie während der Wiedergabe die Taste **TITLE MENU** auf der Fernbedienung.
2. Drücken Sie die Tasten **▲▼◀▶**, um die gewünschte Einstellung vorzunehmen, und drücken Sie danach auf **ENTER**.
  - Die Einstellungsoptionen des Titelmenüs können je nach Disk variieren.

-  Das Titelmenü ist unter Umständen nicht bei allen Disks verfügbar.
- Das Titelmenü wird nur angezeigt, wenn sich mindestens zwei Titel auf der Disk befinden.

## Titelliste abspielen



1. Drücken Sie im Stopp-Modus oder Wiedergabemodus die Taste **DISC MENU** oder **TITLE MENU**.
2. Wählen Sie mit den Tasten **▲▼** aus der Titelliste einen Titel für die Wiedergabe und drücken Sie die Taste **▶** oder **ENTER**.  
Der ausgewählte Titel wird wiedergegeben.

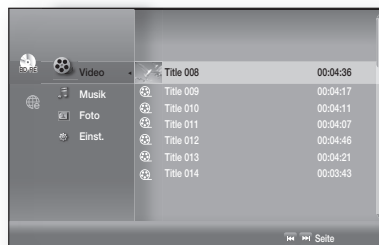

## Popup-Menü verwenden



1. Drücken Sie während der Wiedergabe die Taste **POPUP MENU** auf der Fernbedienung.
2. Drücken Sie die Tasten **▲▼◀▶** oder **ENTER**, um das gewünschte Menü auszuwählen.
  - Die Einstellungsoptionen des Popup-Menüs können je nach Disk variieren.

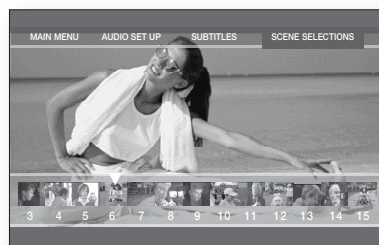

-  Das Popup-Menü ist unter Umständen nicht bei allen Disks verfügbar.

# Wiedergabe eines Films

## WIEDERGABE WIEDERHOLEN

Wiederholung des aktuellen Kapitels/Titels.

### Wiedergabe wiederholen



1. Drücken Sie während der Wiedergabe die Taste **REPEAT** auf der Fernbedienung. Das Dialogfeld „Wiederholen“ wird angezeigt.
2. Drücken Sie die Tasten **▲▼**, um ein **Kapitel** oder einen **Titel** auszuwählen.
  - Im Blu-ray Disc/DVD-Format können einzelne Kapitel oder Titel wiederholt werden.
3. Um zur normalen Wiedergabe zurückzukehren, drücken Sie erneut die Taste **REPEAT** und drücken Sie danach die Tasten **▲▼**, um die Option **Aus** auszuwählen.

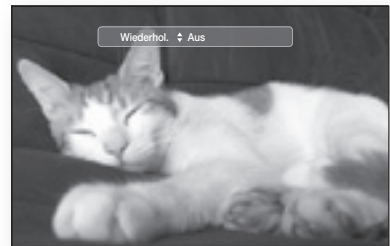

-  ■ Die Wiederholfunktion ist unter Umständen nicht bei allen Disks verfügbar.

### Funktion A-B-Wiederholung verwenden



1. Drücken Sie die Taste **REPEAT A-B** auf der Fernbedienung.
2. Drücken Sie die Taste **REPEAT A-B**, um den Punkt (A) zu markieren, an dem die Wiederholung beginnen soll.
3. Drücken Sie die Taste **REPEAT A-B**, um den Punkt (B) zu markieren, an dem die Wiederholung stoppen soll.
4. Um zur normalen Wiedergabe zurückzukehren, drücken Sie erneut die Taste **REPEAT A-B**.

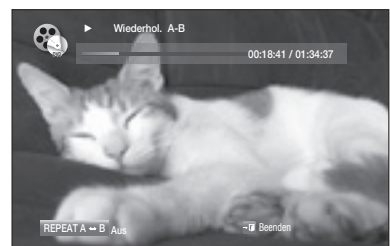

-  ■ Punkt B kann frühestens fünf Sekunden nach Beginn der Wiedergabe ab Punkt A gesetzt werden.

# AUDIOSPRACHE WÄHLEN



Sie können die gewünschte Wiedergabesprache schnell und einfach mit der Taste **AUDIO** wählen.

## Taste AUDIO verwenden

1. Drücken Sie während der Wiedergabe die Taste **AUDIO**. Bei jedem Drücken der Taste ändert sich die Sprache für die Wiedergabe.
  - Die Audiosprachen werden durch Abkürzungen dargestellt.
2. Zum Ausblenden der **Audio**-Leiste drücken Sie die Taste **RETURN**.

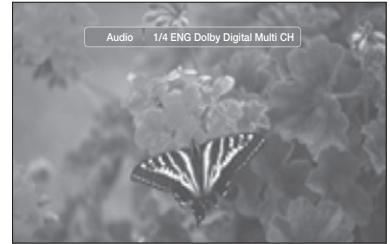

## Taste INFO verwenden

1. Drücken Sie während der Wiedergabe die Taste **INFO** auf der Fernbedienung.
2. Drücken Sie die Tasten **▲▼**, um die Option **Audio** auszuwählen.
3. Drücken Sie die Tasten **◀▶** auf der Fernbedienung, um die gewünschte Wiedergabesprache auszuwählen.



- Die Verfügbarkeit dieser Funktion hängt von den auf der Disk gespeicherten Sprachen ab.
- Eine Blu-ray-Disk kann bis zu 32 Audiosprachen speichern, eine DVD bis zu 8.
- Je nach Disktyp kann mit der AUDIO-Taste entweder der Soundtrack oder die AUDIO-Sprache geändert werden. Bei einigen Blu-ray Discs können Sie für englische Soundtracks „LPCM-Mehrkanalton“ oder „Dolby Digital“ auswählen.
- Informationen über den ersten bzw. zweiten Modus werden auch dann angezeigt, wenn die Blu-ray Disk über einen PIP-Abschnitt verfügt. Verwenden Sie zum Wechseln zwischen dem ersten und zweiten Audioprogramm die Taste **◀▶**.
- Wenn der PIP-Abschnitt keine PIP-Audioeinstellungen enthält, erscheint auf dem Bildschirm nicht die Anzeige **◀▶**.

# UNTERTITELSPRACHE WÄHLEN

Sie können die gewünschte Untertitelsprache schnell und einfach mit der Taste **SUBTITLE** wählen.

## Taste SUBTITLE verwenden



1. Drücken Sie die Taste **SUBTITLE**. Bei jedem Drücken der Taste ändert sich die Sprache für die Untertitel. Die Untertitelsprachen werden durch Abkürzungen dargestellt.
2. Zum Ausblenden der **Untertitel**-Leiste drücken Sie die Taste **RETURN**.

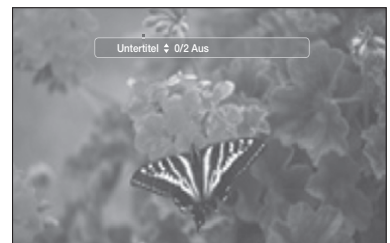

# Wiedergabe eines Films

## UNTERTITELSPRACHE WÄHLEN

### Taste INFO verwenden

1. Drücken Sie während der Wiedergabe die Taste **INFO** auf der Fernbedienung.
2. Drücken Sie die Tasten **▲▼**, um die Option **Untertitel** auszuwählen.
3. Drücken Sie die Tasten **◀▶** auf der Fernbedienung, um eine Untertitelsprache auszuwählen.



- Abhängig von der Blu-ray Disc bzw. DVD können Sie die gewünschten Untertitel im Disk-Menü einstellen.  
Drücken Sie die Taste **DISC MENU**.
- Die Verfügbarkeit dieser Funktion hängt von den auf der Blu-ray Disc/DVD gespeicherten Untertitelsprachen ab.
- Eine Blu-ray-Disk kann bis zu 255 Untertitelsprachen speichern, eine DVD bis zu 32.
- Informationen über den ersten bzw. zweiten Modus werden auch dann angezeigt, wenn die Blu-ray Disc über einen PIP-Abschnitt verfügt.
- Mit dieser Funktion wechseln gleichzeitig auch die Erst- und Zweit-Untertitel.
- Die Anzahl der Untertitel ist die Summe der Erst- und Zweit-Titel

## KAMERAWINKEL ÄNDERN

Wenn eine Szene auf einer Blu-ray Disc/DVD aus mehreren Kamerawinkeln aufgenommen wurde, können Sie den gewünschten Kamerawinkel mit der Funktion Winkel auswählen.

### Funktion Winkel verwenden



1. Drücken Sie während der Wiedergabe die Taste **INFO** auf der Fernbedienung.
2. Drücken Sie die Tasten **▲▼**, um die Option **Winkel** auszuwählen.
3. Wählen Sie auf der Fernbedienung mit den Tasten **◀▶** oder den Zifferntasten den gewünschten Kamerawinkel aus.

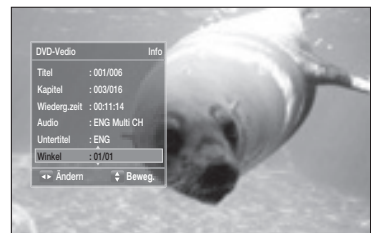

- Wenn die Disk nur eine Kameraperspektive anbietet, ist diese Funktion nicht verfügbar. Zur Zeit bieten nur sehr wenige Diskformate diese Funktion an.
- Es hängt von der Disk ab, ob Sie diese Funktion verwenden können.

## PIP-EINSTELLUNGEN (PICTURE IN PICTURE – BILD-IN-BILD)

Mithilfe der PIP-Funktion können Sie während der Filmwiedergabe zusätzliche Inhalte (z. B. Kommentare) in einem kleinen Bildschirmfenster anzeigen.

### PIP-Taste verwenden



1. Wenn die aktuelle Blu-ray Disk die PIP-Funktion unterstützt, können Sie diese mit der **PIP**-Taste auf **PIP On** (PIP Ein) oder **Off** (Aus) schalten.



2. Jedes Mal, wenn Sie auf die **PIP**-Taste drücken, wird zwischen **PIP On** (PIP Ein) und **PIP Off** (PIP Aus) gewechselt.



- ✍️ ■ Sie können die detaillierten Einstellungen der PIP-Funktion im Menü INFO (siehe Seite 58: Auswahl zweites Audioprogramm, Videodaten, Untertitel usw.) ändern.
- Wenn Sie die BONUSVIEW-Videofunktion deaktivieren, ändern sich auch automatisch die BONUSVIEW-Audioeinstellungen.
- Wenn die Blu-ray Disk nur BONUSVIEW-Audio unterstützt, können Sie mit der PIP-Taste nur das zweite Audioprogramm ein- oder ausschalten.

## BD-LIVE™

Das Blu-ray Home Cinema unterstützt BD-LIVE, wodurch Sie eine Anzahl von interaktiven, vom Diskhersteller zur Verfügung gestellten Serviceinhalten über eine Netzwerkverbindung nutzen können.

### Verwendung der BD-LIVE-Disk

1. Stellen Sie die Verbindung zum Netzwerk her (siehe Seite 28-29) und überprüfen Sie die Netzwerkeinstellungen (siehe Seite 49-53).
2. Legen Sie eine Blu-ray-Disk ein, die BD-LIVE unterstützt.
3. Wählen Sie die vom Disk-Hersteller zur Verfügung gestellten Inhalte aus und nutzen Sie BD-LIVE.

- ✍️ ■ Wie Sie BD-LIVE und dessen Funktionen nutzen können, kann je nach Disk variieren.
- Um BD-LIVE zu nutzen, müssen Sie ein USB-Speichergerät mit einer Mindestkapazität von 1 GB in einen der USB-Slots stecken.

# Wiedergabe eines Films

## DIVX, MKV, MP4-CD WIEDERGEHEN

Die auf dieser Seite beschriebenen Funktionen betreffen nur die Wiedergabe von DivX, MKV, MP4-codierten Disks.

### Vor-/Zurückspringen

DivX  
MKV  
MP4

During playback, press the **⏮**, **⏭** button.

Drücken Sie während der Wiedergabe die Tasten **⏮**, **⏭**.

- Durch Drücken von **⏭** gelangen Sie zur nächsten Datei, wenn mehr als 2 Dateien auf der Disk vorhanden sind.
- Durch Drücken von **⏮** gelangen Sie zur vorherigen Datei, wenn mehr als 2 Dateien auf der Disk vorhanden sind.

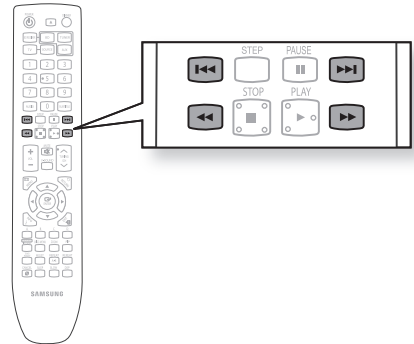

### Zeitraffer

DivX  
MKV  
MP4

During playback, press the **⏮**, **⏭** button.

Drücken Sie während der Wiedergabe die Tasten **⏮**, **⏭**.

Zur schnelleren Wiedergabe der DVD während der Wiedergabe **⏮** oder **⏭** drücken.

- Bei jedem Drücken der Tasten ändert sich die Wiedergabegeschwindigkeit wie folgt:  
**2x → 4x → 8x.**

### Wiedergabesprache

DivX  
MKV  
MP4

During playback, press the **⏮**, **⏭** button.

Drücken Sie die Taste **AUDIO**.

- Wenn eine CD mehrere Titel enthält, können Sie zwischen diesen wechseln.
- Bei jedem Tastendruck wechselt die Auswahl zwischen **AUDIO (1/N, 2/N ...)** und **👆**.

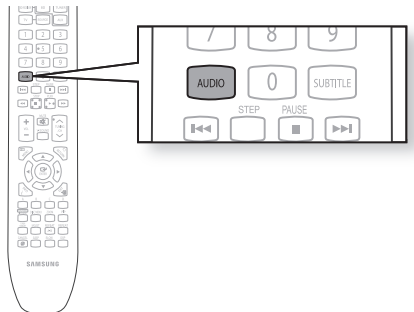

### Untertitelsprache

DivX  
MKV  
MP4

During playback, press the **⏮**, **⏭** button.

Drücken Sie die Taste **SUBTITLE**.

- Bei jedem Tastendruck wechselt die Auswahl zwischen **SUBTITLE (1/N, 2/N ...)** und **SUBTITLE OFF**.
- Wenn die Disk nur eine Untertiteldatei besitzt, wird diese automatisch wiedergegeben.
- Siehe Punkt 2 (Untertitelfunktion) zu weiteren Einzelheiten der Untertitelverwendung bei DivX-CDs.

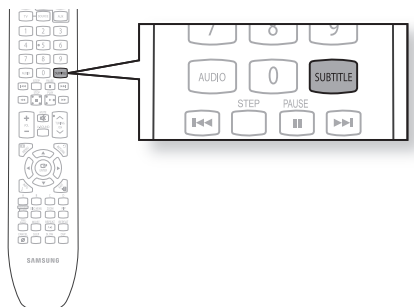

## DivX (Digital Internet Video Express)

Das Videoformat DivX wurde von Microsoft auf der Basis der MPEG4-Kompressionstechnologie entwickelt, um Audio- und Videodaten über das Internet in Echtzeit bereitstellen zu können.

Zur Kodierung von Video wird MPEG4 genutzt, für Audiomaterial hingegen MP3; somit erhalten die Benutzer einen Film in DVD-gleicher Audio- und Videoqualität.

### 1. Unterstützte Formate

Das Produkt liefert die folgenden Medienformate. Falls Video- und Audioformate nicht unterstützt werden, kann es zu Problemen wie Zerrbildern oder fehlendem Klang kommen.

#### Unterstützte Videoformate

Format	AVI
Unterstützte Version	DivX3.11~DivX5.1, XviD

#### Unterstützte Audioformate

Format	MP3	AC3
Bitrate	56~320kbps	128~384kbps
Sample-Frequenz	32~48khz	44.1/48khz

- Dieses Produkt unterstützt bis zu 1920 x 1080 Pixel.
- Wenn Sie eine Disk mit einer Abtastrate von über 48 kHz oder 320 kbit/s abspielen, kann das Bild auf dem Bildschirm zittern.
- Qpel und gmc werden ebenfalls nicht unterstützt.

### 2. Textfunktion

- Für diese Funktion ist etwas Erfahrung im Extrahieren und Editieren von Videos erforderlich.
- Um die Überschriftfunktion zu verwenden, speichern Sie die Überschriftdatei (\*.smi) im gleichen Ordner mit demselben Dateinamen wie die DivX-Datei (\*.avi).  
Beispiel. Stammverzeichnis Samsung\_007CD1.avi  
Samsung\_007CD1.smi

- ABOUT DIVX VIDEO: DivX® is a digital video format created by DivX, Inc. This is an official DivX Certified device that plays DivX video. Visit [www.divx.com](http://www.divx.com) for more information and software tools to convert your files into DivX video.



ABOUT DIVX VIDEO-ON-DEMAND: This DivX Certified® device must be registered in order to play DivX Video-on-Demand (VOD) content. To generate the registration code, locate the DivX VOD section in the device setup menu. Go to [vod.divx.com](http://vod.divx.com) with this code to complete the registration process and learn more about DivX VOD.

DivX Certified plays DivX video up to HD 1080p, including premium content

## MKV, MP4

- CD-R/-RW, DVD-R/-RW, USB, PC Streaming
- Videodateien mit folgenden Erweiterungen können wiedergegeben werden: : .avi, .divx, .mkv, .mp4, .AVI, .DIVX, .MKV, .MP4



- Einige Disks mit DivX-, MKV- und MP4-Formaten können möglicherweise nicht wiedergegeben werden. Dies hängt von der Videoauflösung und der Bildfrequenz ab.

# Wiedergabe von Musik

## TASTEN AUF DER FERNBEDIENUNG FÜR DIE WIEDERGABE VON AUDIO-CD (CD-DA)/MP3

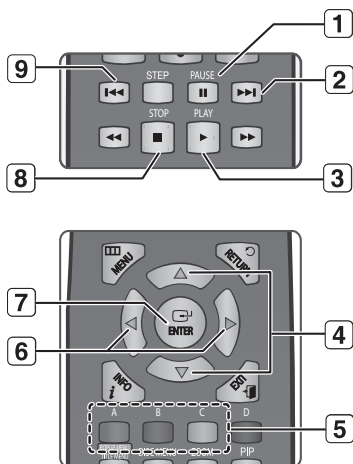

1. Taste **PAUSE** : Hält die Wiedergabe an.
2. Taste **SPRINGEN** ( ): Während der Wiedergabe gelangt man so in der Musikliste zur nächsten Seite oder in der Wiedergabeliste zum nächsten Titel.
3. Taste **PLAY**: Wiedergabe des ausgewählten Musiktitels.
4. Tasten **▲▼**: Auswahl eines Tracks (Titels) oder Ordners der Musikliste oder der Wiedergabeliste.
5. **FARB**-Tasten
  - Taste **ROT (A)**: Auswählen des Wdg.-Modus (Wiederhol.) während der Wiedergabe.
  - Taste **GRÜN (B)**: Gelangen Sie von der Wiedergabeliste zur Musikliste.
  - Taste **GELB (C)**: Abspielen der Wiedergabeliste.
6. Tasten **◀▶**
  - ◀ : Zurück zum vorherigen Ordner.
  - ▶ : Gibt den Titel an der gerade angesteuerten Position wieder.
7. Taste **ENTER**: Zur Wiedergabe des ausgewählten Titels.
8. Taste **STOP**: Stoppt die Wiedergabe eines Musiktitels.
9. Taste **SPRINGEN** ( ): Wenn Sie diese Taste drei Sekunden nach Beginn der Wiedergabe drücken, wird der aktuelle Titel erneut von Anfang an wiedergegeben.  
Wenn Sie die Taste jedoch in den ersten drei Sekunden nach dem Start der Wiedergabe drücken, wird der vorherige Titel abgespielt.  
Wird verwendet, um zur vorherigen Seite der Musikliste oder der Wiedergabeliste zu gelangen.

## WIEDERGABE EINER AUDIO-CD (CD-DA)/MP3-DISK WIEDERHOLEN

Drücken Sie während der Wiedergabe mehrmals die Taste **REPEAT** oder **ROT (A)**, um den gewünschten Wiederholmodus auszuwählen.

Bei Wiedergabe einer Audio-CD (CD-DA): → → →

Bei Wiedergabe einer MP3-Disk : → → →

- **Normal (Audio-CD (CD-DA)/MP3)** : Die Titel werden in der Reihenfolge abgespielt, in der sie auf der Disk gespeichert sind.
- **Track wiederholen (Audio-CD (CD-DA)/MP3)**
- **Ordnerinhalt wiederholen (MP3)**
- **Zufall (Audio-CD (CD-DA)/MP3)**
  - Bei Wiedergabe einer Audio-CD (CD-DA): Mit der Option Zufall werden die Titel auf der Disk in zufälliger Reihenfolge wiedergegeben.
  - Bei Wiedergabe einer MP3-Disk : Mit der Option Zufall werden die Tracks in einem Ordner in zufälliger Reihenfolge wiedergegeben.
- **Alle wiederholen (Audio-CD (CD-DA))**: Alle Titel werden wiederholt.

- Zur normalen Wiedergabe zurückkehren -

Durch wiederholtes Drücken der Taste **ROT (A)** oder **REPEAT** gelangen Sie zur normalen Wiedergabe zurück.

# AUDIO-CD (CD-DA)/MP3 WIEDERGEBEN



1. Legen Sie eine Audio-CD (CD-DA) oder eine MP3-Disk in das Diskfach ein.
  - Von einer Audio-CD wird der erste Titel automatisch abgespielt.
  - Bei einer MP3-Disk wählen Sie mit den Tasten ▲▼◀▶ die Option **Musik**, dann drücken Sie die Taste **ENTER**. (Sie können mit einem USB-Speichergerät MP3-Dateien anhören)
2. Um zur Musikliste zu gelangen, drücken Sie auf **STOP** oder **RETURN**.  
Die Liste der Musiktitel wird am Bildschirm Ihres Fernsehgeräts angezeigt.
3. Wählen Sie mit den Tasten ▲▼ den gewünschten Musiktitel für die Wiedergabe aus und drücken Sie die Taste **ENTER**.

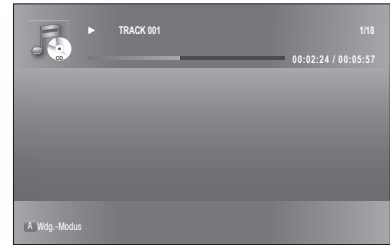

## ❖ Bildschirmoptionen für Audio-CD (CD-DA)/MP3

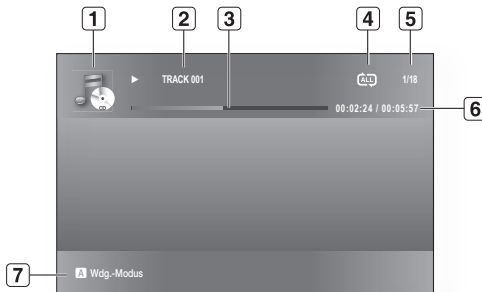

1	Zeigt den Medientyp an.
2	Aktueller Track (Titel) Zeigt die Nummer oder den Namen des aktuellen Musiktitels an.
3	Wiedergabe-Statusleiste.
4	Zeigt den Wiederholungsstatus an.
5	Zeigt die aktuelle Wiedergabenummer und die Gesamtzahl der Tracks an.
6	Aktuelle/Gesamte Wiedergabedauer
7	Zeigt die verfügbaren <b>FARB</b> -Tasten an.

# Wiedergabe von Musik

## Wiedergabeliste



Sie können eine Wiedergabeliste mit maximal 99 Titeln erstellen.

- Legen Sie eine Audio-CD (CD-DA) oder eine MP3-Disk in die Disk-Lade ein.
  - Von einer Audio-CD wird der erste Titel automatisch abgespielt.
  - Bei einer MP3-Disk wählen Sie mit den Tasten **▲▼◀▶** die Option **Musik**, dann drücken Sie die Taste **ENTER**. (Sie können mit einem USB-Speichergerät MP3-Dateien anhören)
- Um zur Musikliste zu gelangen, drücken Sie auf **GRÜN (B)** oder **RETURN**. Der Bildschirm Musikliste wird angezeigt.
- Drücken Sie die Taste **GRÜN (B)**, um zur Wiedergabeliste zu gelangen.
- Wählen Sie mit den Tasten **▲▼** einen Titel und drücken Sie die Taste **ENTER**, um ihn zur Wiedergabeliste hinzuzufügen. Wiederholen Sie den Vorgang, um weitere Titel hinzuzufügen.
- Wenn sich ein unerwünschter Track in der Wiedergabeliste befindet, wählen Sie diesen mit den Tasten **▶▲▼** aus und drücken Sie dann auf **ENTER**.
  - Der ausgewählte Track wird aus der Liste gelöscht.
- Drücken Sie die Taste **GELB (C)**, um die ausgewählten Titel wiederzugeben. Nach dem Ende eines Titel wird automatisch der nächste gestartet.
- Um die Wiedergabeliste zu bearbeiten, drücken Sie auf die Taste **STOP** oder **RETURN**.
- Um zur Musikliste zu wechseln, drücken Sie auf die Taste **RETURN**.

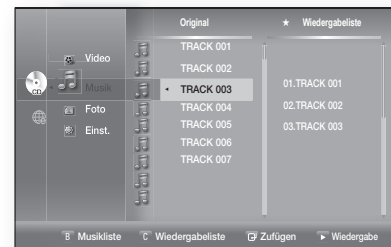
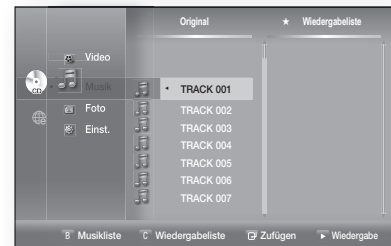
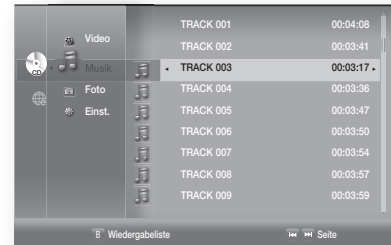

## Gleichzeitige Wiedergabe von MP3 & JPEG-Dateien



Sie können gleichzeitig MP3-Dateien anhören und JPEG-Dateien ansehen.

- Wenn Sie MP3-Dateien wiedergeben, drücken Sie die Taste **BLAU (D)**. Es wird der Bildschirm Diashow-Geschwindigkeit angezeigt.
- Wählen Sie die gewünschte Diashow-Geschwindigkeit.

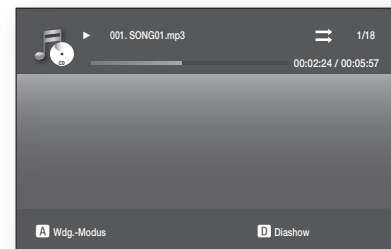

- Diese Funktion ist nur verfügbar, wenn Sie einen Ordner wählen, der sowohl Musik- als auch Bilddateien enthält.
- Wenn Sie MP3- und JPEG-Dateien gleichzeitig abspielen, kann es aufgrund der MP3-Bitrate, der Größe des JPEG-Bildes und der Kodierungsmethode zu einer Verminderung der Lautstärke kommen.

# Fotos anzeigen

## FOTOS ANZEIGEN

- Legen Sie eine JPEG-Disk in das Diskfach.
  - Das Menü wird angezeigt.
- Wählen Sie mit den Tasten **▲▼◀▶** die Option **Foto** und drücken Sie dann auf **ENTER**.
  - Auf dem Bildschirm wird die Fotoliste angezeigt.
- Wählen Sie mit den Tasten **▲▼** ein Bild aus.
  - Drücken Sie die Taste **SPRINGEN** (**▶▶▶**), um die nächste Seite anzuzeigen.
  - Drücken Sie die Taste **SPRINGEN** (**◀◀◀**), um die vorherige Seite anzuzeigen.



## GESCHWINDIGKEIT DER DIASHOW

Befolgen Sie zum Einstellen die oben genannten Schritte 1 und 2.

- Drücken Sie die Taste **BLAU (D)**.
  - Die Diashow beginnt.
- Drücken Sie während der Diashow die Taste **BLAU (D)**, um die Wiedergabegeschwindigkeit zu regulieren.
  - Mit jedem Tastendruck erhöht sich die Geschwindigkeit entsprechend.



- Diashow anhalten -

Drücken Sie die Taste **STOP** oder **RETURN**.

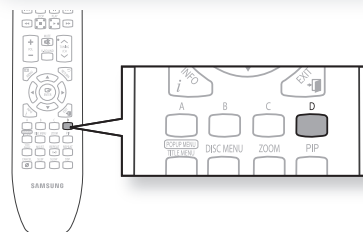

## ROTATIONSFUNKTION

Befolgen Sie zum Einstellen die oben genannten Schritte 1 und 3.

- Drücken Sie die Taste **ENTER**.
- Verwenden Sie die Tasten **ROT (A)** und **GRÜN (B)**, um das Bild in die gewünschte Richtung zu drehen.

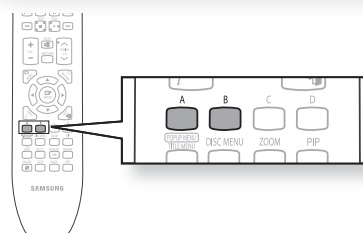
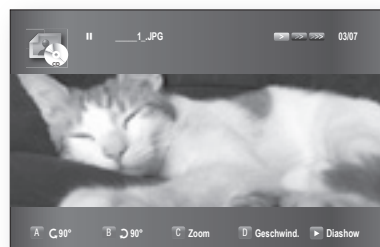

# Fotos anzeigen

## ZOOM

Zum Einrichten dieser Funktion wiederholen Sie die Schritte 1 und 3 auf Seite 69 („Fotos anzeigen“).

4. Drücken Sie die Taste **ENTER**.
5. Drücken Sie die Taste **GELB (C)**.

6. Verwenden Sie die Taste **GELB (C)** oder die Taste **ZOOM**, um das Bild heran- bzw. wegzuzoomen.

### - Verschieben des Ausschnitts -

Wählen Sie mit den Tasten **▲▼◀▶** den Bereich aus, den Sie vergrößern möchten.

### - Zoomfunktion aufheben -

Drücken Sie die Taste **GELB (C)**.

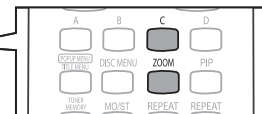
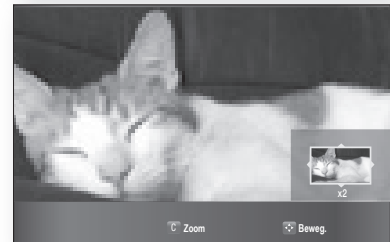
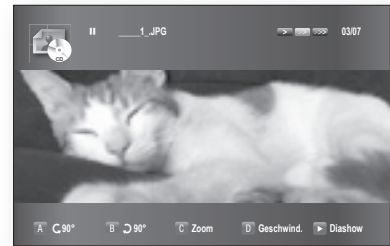

## ZUR FOTOLISTE WECHSELN

Zum Einrichten dieser Funktion wiederholen Sie die Schritte 1 und 3 auf Seite 69 („Fotos anzeigen“).

4. Drücken Sie die Taste **ENTER**.
5. Drücken Sie die Taste **RETURN** oder **STOP**, um zur Fotoliste zu gelangen.

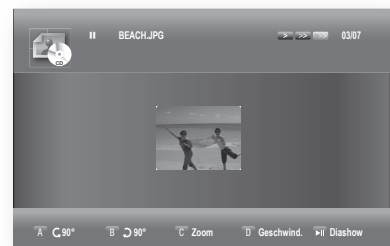

# Verwendung der USB-Funktion

## WIEDERGABE VON MULTIMEDIA-DATEIEN ÜBER DIE FUNKTION USB-HOST

Sie können Mediendateien, z. B. Bilder und Musik, die auf einem MP3-Player, einem USB-Stick oder einer Digitalkamera gespeichert sind, wiedergeben.

1. Schließen Sie das USB-Gerät an der USB-Schnittstelle an, die sich seitlich am Gerät befindet.
2. Auf dem Bildschirm wird kurz **USB Connected** (USB angeschlossen) angezeigt.
3. Das USB-Symbol wird im Setup-Menü angezeigt.

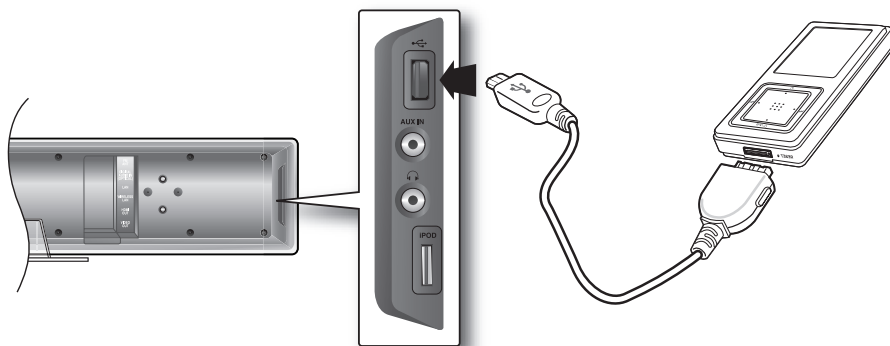

## USB-Gerät sicher entfernen

Um Beschädigungen der gespeicherten Dateien zu vermeiden, gehen Sie wie folgt vor:

- Drücken Sie die Taste **GELB (C)**. Auf dem Display erscheint ‚Jetzt‘. Sie können das USB-Gerät nun entfernen.
- Entfernen Sie das USB-Kabel.

## Vor-/Zurückspringen

Drücken Sie während der Wiedergabe die Taste **◀▶**.

- Bei mehreren Dateien wird durch Drücken der Taste **▶▶** die nächste Datei gewählt.
- Bei mehreren Dateien wird durch Drücken der Taste **◀◀** die vorherige Datei gewählt.

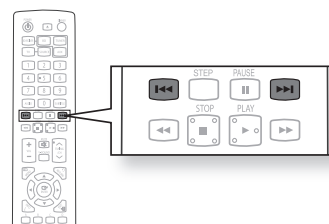

# Verwendung der USB-Funktion

## Spezifikation des USB-Hosts

<b>Spezifikation des USB-Hosts</b>	<ul style="list-style-type: none"><li>• Unterstützt Geräte mit USB 1.1 oder USB 2.0.</li><li>• Unterstützt Geräte, die mit einem USB-A-Kabel angeschlossen sind.</li><li>• Unterstützt Geräte mit UMS V1.0 (USB-Massenspeichergerät) .</li><li>• Unterstützt das angeschlossene Gerät, wenn dessen Festplatte im FAT-Dateisystem (FAT, FAT16, FAT32) formatiert wurde.</li></ul>
<b>Nicht kompatibel</b>	<ul style="list-style-type: none"><li>• Unterstützt keine Geräte, bei denen ein separater Treiber auf dem PC (Windows) installiert werden muss.</li><li>• Unterstützt nicht den Anschluss an einen USB-Hub.</li><li>• Ein USB-Gerät, das mit einem USB-Verlängerungskabel angeschlossen ist, wird möglicherweise nicht erkannt.</li><li>• Ein USB-Gerät, das eine separate Stromquelle benötigt, muss mit einem separaten Netzanschluss an den Player angeschlossen werden.</li></ul>
<b>Einschränkungen beim Betrieb</b>	<ul style="list-style-type: none"><li>• Wenn beim angeschlossene Gerät mehrere Laufwerke (oder Partitionen) installiert wurden, kann die Verbindung nur zu einem Laufwerk (oder einer Partition) hergestellt werden.</li><li>• Ein Gerät, das nur USB 1.1 unterstützt, kann je nach Gerät zu Abweichungen in der Bildqualität führen.</li></ul>

## USB-Geräte zur Verwendung mit dem Home Cinema-System

1. USB-Speichergerät
2. MP3-Player
3. Digitalkamera
4. Wechselfestplatte
  - Wechselfestplatten mit weniger als 160 GB werden unterstützt. Wechselfestplatten mit 160 GB oder mehr werden je nach Gerät möglicherweise nicht erkannt.
  - Wenn das angeschlossene Gerät aufgrund unzureichender Stromversorgung nicht funktioniert, können Sie ein separates Netzkabel verwenden, damit das Gerät ordnungsgemäß funktioniert. Die Anschlüsse des USB-Kabels können je nach Hersteller des USB-Geräts unterschiedlich sein.
5. USB-Kartenlesegerät: USB-Kartenlesegeräte mit einem und mehreren Steckplätzen.
  - Je nach Hersteller werden die USB-Kartenlesegeräte möglicherweise nicht unterstützt.
  - Wenn Sie mehrere Speicherkarten gleichzeitig in ein Kartenlesegerät stecken, können Probleme auftreten.

## Unterstützte Formate

Format	Dateiname	Dateierweiterung	Bitrate	Version	Pixel	Sampling-Frequenz
<b>Standbild</b>	JPG	JPG .JPEG	–	–	640x480	–
<b>Musik</b>	MP3	.MP3	80~384kbps	–	–	44.1kHz

- CBI (Control/Bulk/Interrupt) wird nicht unterstützt.
- Digitalkameras, die das PTP-Protokoll verwenden oder zum Anschluss an einen PC zusätzliche Programminstallationen erfordern, werden nicht unterstützt.
- Das NTFS-Dateisystem wird nicht unterstützt. [Es wird nur das Dateisystem FAT 16/32 (Dateizuordnungstabelle 16/32) unterstützt.]
- Funktioniert nicht bei MTP (Media Transfer Protocol)-Geräten mit Janus-Schutz.

## RADIO HÖREN

### Fernbedienung

1. Drücken Sie die Taste **TUNER** und wählen Sie das UKW-Band aus.
2. Stellen Sie den gewünschten Sender ein.
  - **Automatische Sendersuche 1** : Wenn Sie **SPRINGEN** (◀▶) drücken, wird ein voreingestellter Sender gewählt.
  - **Automatische Sendersuche 2** : Halten Sie **TUNING/CH** (↖) gedrückt, um automatisch nach Radiosendern zu suchen.
  - **Manuelle Sendersuche** : Drücken Sie **TUNING/CH** (↖) kurz, um die Frequenz schrittweise zu erhöhen oder zu verringern.

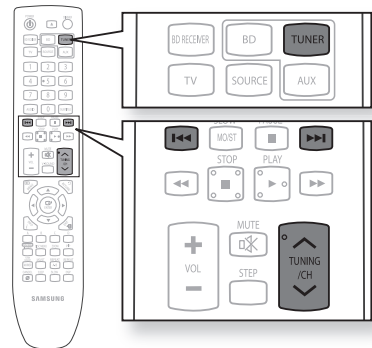

### Gerät

1. Drücken Sie die Taste **FUNCTION**, um das gewünschte UKW-Band zu wählen.
2. Wählen Sie einen Sender aus.
  - **Automatische Sendersuche 1** : Drücken Sie die Taste **STOP** (■), um **PRESET** zu wählen. Drücken Sie anschließend die Richtungstasten **SPRINGEN** (◀▶), um einen eingespeicherten Sender auszuwählen.
  - **Automatische Sendersuche 2** : Drücken Sie die Taste **STOP** (■), um **MANUAL** zu wählen. Halten Sie die Richtungstasten **SPRINGEN** (◀▶) gedrückt, um das Band automatisch zu durchsuchen.
  - **Manuelle Sendersuche** : Drücken Sie die Taste **STOP** (■), um **MANUAL** zu wählen. Drücken Sie dann kurz die Richtungstasten **SPRINGEN** (◀▶), um eine niedrigere oder höhere Frequenz einzustellen.

### Mono/Stereo

Drücken Sie die Taste **MO/ST**, um die Sendungen in Mono oder Stereo zu hören. (Dies gilt nur, wenn ein UKW-Sender eingestellt ist.)

- Bei jedem Tastendruck wird der Klang zwischen **MONO** und **STEREO** umgeschaltet.
- In Gegenden mit schlechtem Empfang wählen Sie **MONO**, damit Sie die Radiosendungen klar und störungsfrei empfangen können.

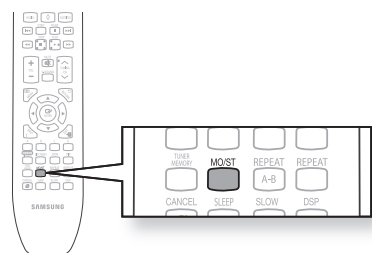

## SENDER SPEICHERN

Beispiel: FM 89.10 speichern

1. Drücken Sie die Taste **TUNER** und wählen Sie das UKW-Band aus.
2. Drücken Sie **TUNING/CH** (↖), um <89.10> AUSZUWÄHLEN.
3. Drücken Sie die Taste **TUNER MEMORY**.
  - Daraufhin leuchtet **NUMBER** im Display auf.
4. Drücken Sie **SPRINGEN** (◀▶), um die Speicherplatznummer zu wählen.
  - Sie können eine Zahl zwischen 1 und 15 wählen.
5. Drücken Sie die Taste **TUNER MEMORY** noch einmal.
  - Drücken Sie die Taste **TUNER MEMORY**, bevor **NUMBER** ausgeblendet wird.
  - **NUMBER** wird ausgeblendet und der Sender gespeichert.
6. Zum Speichern weiterer Sender wiederholen Sie die Schritte 2 bis 5.
  - Zur Einstellung eines eingespeicherten Senders drücken Sie **SPRINGEN** (◀▶) auf der Fernbedienung und wählen einen Programmplatz aus.

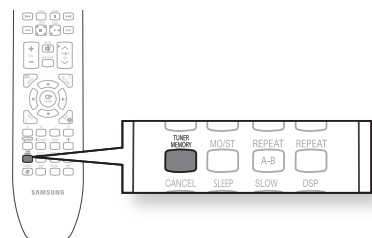

# Verwendung eines iPod

Sie können mit der im Lieferumfang enthaltenen Fernbedienung Inhalte Ihres iPod wiedergeben.

## MUSIKWIEDERGABE

Sie können auf Ihrem iPod gespeicherte Musikdateien wiedergeben, wenn Sie diesen an das Blu-ray Home Cinema-System anschließen.

1. Verbinden Sie die iPod-Docking-Station mit dem iPod-Ausgang am Blu-ray Home Cinema.
2. Setzen Sie den iPod in die Docking-Station ein.
  - Ihr iPod wird nun automatisch eingeschaltet.
  - Auf dem Fernsehbildschirm erscheint die Nachricht „iPod Connected“ (Mit iPod verbunden).
3. Drücken Sie auf der Fernbedienung die Taste **MENU**.
4. Drücken Sie auf der Fernbedienung die Tasten **▲▼◀▶** um den iPod-Modus auszuwählen.
5. Drücken Sie auf der Fernbedienung die Tasten **▲▼◀▶** um **Music** (Musik) auszuwählen, und drücken Sie anschließend die **ENTER**-Taste.
  - Die Inhalte der Kategorie **Music** (Musik) erscheinen.
6. Wählen Sie mit den Tasten **▲,▼** die gewünschte Kategorie aus und drücken Sie anschließend die Taste **ENTER**.
  - Auf Ihrem Fernsehgerät erscheint nun die Musikliste.
7. Wählen Sie mit den Tasten **▲,▼** eine Musikdatei zur Wiedergabe aus und drücken Sie die Taste **ENTER**.
  - Die Musikwiedergabe startet in einem neuen Bildschirm, in dem Titel, Jahr, Künstler und ein Verlaufs balken angezeigt werden.
8. Sie können über die Fernbedienung oder das Hauptgerät einfache Wiedergabefunktionen, z. B. **PLAY, PAUSE, STOP, ⏮ / ⏭**, **⏪ / ⏩** und **REPEAT**, ausführen.
  - Drücken Sie die **ROTE (A)** Taste, um einen gewünschten Wiedergabemodus auszuwählen.

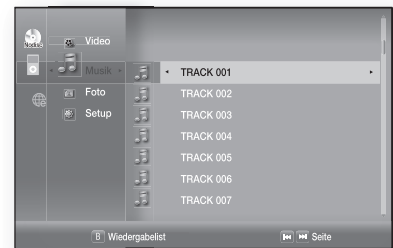
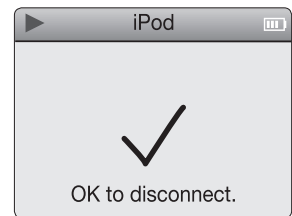
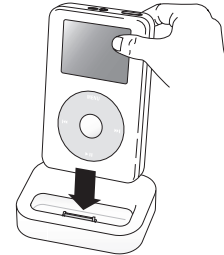

### ❖ Bildschirmanzeige bei der iPod-Wiedergabe

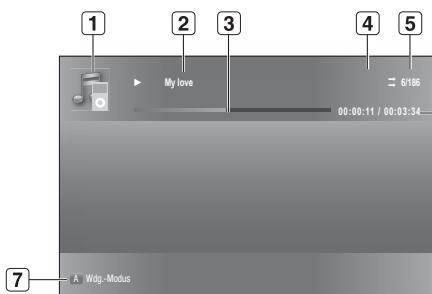

- |   |  |
|---|--|
| 1 | Zeigt den Medientyp an.  |
| 2 | Aktueller Musiktitel (Lied)<br>Zeigt die Nummer des laufenden Titels an. |
| 3 | Wiedergabebalken.  |
| 4 | Zeigt den Wiederholungsstatus an.  |
| 5 | Zeigt die aktuelle Wiedergabenummer und die gesamte Titelanzahl an.      |
| 6 | Bereits wiedergegebene / gesamte Spielzeit.                              |
| 7 | Zeigt die verfügbaren <b>FARB</b> tasten an.                             |

Um zur Musikliste zu gelangen und einen Titel auszuwählen:

1. Drücken Sie die Taste **MENU** oder **STOP**.
  - Dadurch wird die Wiedergabe angehalten und das Gerät kehrt zur Musikliste zurück.
2. Wählen Sie mit den Tasten **▲**, **▼** eine Musikdatei zur Wiedergabe aus und drücken Sie die Taste **ENTER**.
  - Durch Drücken der Taste **RETURN** oder der Taste **◀** gelangen Sie zurück ins vorherige Menü.

## iPod-Musikkategorien

Abhängig von den ID3-Tag-Informationen der entsprechenden Musikdatei können Name des Interpreten und des Albums, Musiktitel und Genre angezeigt werden.

**Now Playing** (Aktuelle Wiedergabe): Die zuletzt wiedergegebene Datei wird abgespielt oder der Wiedergabebildschirm der aktuellen Datei angezeigt.

**Artists** (Interpreten): Wiedergabe nach Interpret.

**Songs** (Lieder): Wiedergabe aller Titel in numerischer bzw. alphabetischer Reihenfolge

**Playlists** (Wiedergabelisten): Wiedergabe der Wiedergabeliste.

**Albums** (Alben): Wiedergabe nach Album.

**Genres** (Genre): Wiedergabe nach Musikgenre.

**Composer** (Komponist): Wiedergabe nach Komponist.



- Für kompatible iPods siehe Seite 24.  
Die Kompatibilität hängt von der Softwareversion Ihres iPod ab.
- Die Kategorieliste kann sich abhängig von Ihrem iPod-Modell unterscheiden.
- **Was ist ein ID3-Tag**  
Ein ID3-Tag beinhaltet Informationen zum Titel wie z.B. Titelname, Künstler, Albumname, Jahr, Genre und einen Kommentar.
- Wenn der i-Pod sich in der i-Pod-Dockingstation befindet, funktioniert die Zufallswiedergabe nicht.

# Verwendung eines iPod

## FILMWIEDERGABE

Sie können auf Ihrem iPod gespeicherte Videodateien wiedergeben, wenn Sie diesen an das Blu-ray Home Cinema-System anschließen.

1. Verbinden Sie die iPod-Docking-Station mit dem iPod-Ausgang am Blu-ray Home Cinema.
2. Gehen Sie im iPod-Bildschirm zu **Videos > Settings** und setzen Sie die Option **TV Out** auf **On**.
3. Setzen Sie den iPod in die Docking-Station ein.
  - Auf dem Fernsehbildschirm erscheint die Nachricht „iPod Connected“ (Mit iPod verbunden).
4. Drücken Sie auf der Fernbedienung die Tasten **▲▼◀▶** um den iPod-Modus auszuwählen.
5. Drücken Sie auf der Fernbedienung die Tasten **▲▼◀▶**, um **Video** (Video) auszuwählen, und drücken Sie anschließend die **ENTER**-Taste.
6. Drücken Sie auf der Fernbedienung die Tasten **▲,▼**, um **Movies** (Filme) auszuwählen, und drücken Sie anschließend die **ENTER**-Taste.
  - Auf Ihrem Fernsehgerät erscheint nun die Videoliste.
7. Wählen Sie mit den Tasten **▲,▼** eine Videodatei zur Wiedergabe aus und drücken Sie die Taste **ENTER**.
  - Auf dem Fernsehgerät wird nun die iPod-Videodatei wiedergegeben.
8. Sie können über die Fernbedienung oder das Hauptgerät einfache Wiedergabefunktionen, z. B. **PLAY, PAUSE, STOP, ◀◀ / ▶▶** und **◀▶ / ▶▶**, ausführen.
  - Wenn Sie innerhalb von 2 Sekunden nach der Wiedergabe die Taste **PREV** drücken, wird die vorherige Datei nochmals wiedergegeben. Wenn Sie die Taste **PREV** 2 Sekunden nach der Wiedergabe oder später drücken, springt der Player zum Startbildschirm der aktuellen Datei.
  - Drücken Sie zur Wiedergabe der nächsten Datei die Taste **NEXT**.

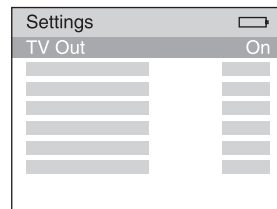

Um zur Videoliste zu gelangen und eine Datei auszuwählen:

1. Drücken Sie die Taste **MENU** oder **STOP**.
  - Dadurch wird die Wiedergabe angehalten und das Gerät kehrt zur Videoliste zurück.
2. Wählen Sie mit den Tasten **▲,▼** eine Datei zur Wiedergabe aus und drücken Sie die Taste **ENTER**.
  - Durch Drücken der Taste **RETURN** oder der Taste **◀** gelangen Sie zurück ins vorherige Menü.



- Für kompatible iPods siehe Seite 24. Die Kompatibilität hängt von der Softwareversion Ihres iPod ab.
- Um ein auf Ihrem iPod gespeichertes Video anzusehen, muss eine Verbindung zwischen VIDEO-Ausgang und Ihrem Fernsehgerät bestehen (siehe Seite 23).
- Wenn HDMI CEC eingeschaltet ist, so schalten Sie es aus.
- Auf dem Fernsehgerät erscheint nur der Wiedergabebildschirm. Sie können sich die anderen Bildschirme auf dem iPod ansehen.
- \* Wenn der angeschlossene iPod keine Videowiedergabe unterstützt, erscheint bei Auswahl des Videomenüs die Nachricht "Cannot play video files saved on this iPod" (Wiedergabe von auf diesem iPod gespeicherten Videodateien nicht möglich).

# PC-datenübertragungsfunktion

## ANSCHLUSS AN EINEN PC UND WIEDERGABE VON MP3-, JPEG-, DIVX-, MKV- UND MP4-INHALTEN

Der Einrichtungsvorgang für den gemeinsamen Ordner kann sich abhängig vom Betriebssystem des Computers unterscheiden.

Sie können Blu-ray Heimkinosystem Cinema an einem PC anschließen und MP3, JPEG, DivX, MKV und MP4 Dateien in einem gemeinsamen Ordner wiedergeben.

(Weitere Informationen über den Anschluss finden Sie auf den Seiten 28-29)

1. Stellen Sie mithilfe eines Routers und eines LAN-Kabels oder WLAN-Adapters eine Verbindung zwischen dem PC und dem Blu-ray Home Cinema her.
2. Erstellen Sie im PC einen gemeinsamen Ordner und speichern Sie dort MP3-, JPEG-, DivX-, MKV- und MP4-Dateien.
  - Für weitere detailliertere Informationen über die Einrichtung eines gemeinsamen Ordners besuchen Sie die Samsung-Website und laden Sie vom Download-Center die Bedienungsanleitung „Einrichten des gemeinsamen Ordners“ herunter.
3. Drücken Sie die Taste **MENU**.
4. Drücken Sie die Taste **ROT (A)**.

Sie sehen nun ein Fenster, in dem Sie die Art der Netzwerksuche auswählen können.
5. Verwenden Sie die Tasten ◀ ▶, um die Art der Netzwerksuche auszuwählen. Es erscheint nun eine Liste der Gastgeber-Server (shared server).
  - **Auto** : Es wird automatisch nach einem verfügbaren Computer gesucht.
  - **Manuell** : Sie müssen die IP-Adresse, den Ordernamen, den Benutzernamen und das Kennwort eingeben, bevor Sie nach einem gewünschten Computer suchen können.

### 6. Einen gemeinsamen Ordner suchen

Es gibt 2 Möglichkeiten, auf gemeinsame Ordner in Ihrem Computer zuzugreifen.

(Wenn Sie im Auto-Modus nach einem Ordner suchen, muss dessen Name weniger als 12 Zeichen aufweisen. Bei der Suche nach Ordnern mit 12 oder mehr Zeichen, müssen Sie eine manuelle Suche durchführen.)

#### • Auto-Modus

1. Wählen Sie mit den Tasten ▲▼ einen gewünschten Computer aus, und drücken Sie die Taste **ENTER**. (Bei der erstmaligen Verbindungsherstellung muss der Benutzername und das Kennwort des Fensters eingegeben werden, damit der gemeinsame Ordner angezeigt wird.)
2. Geben Sie den Benutzernamen des Computers in das Fenster ein.
3. Geben Sie das Kennwort des Computers in das Fenster ein. Der gemeinsame Ordner wird angezeigt.

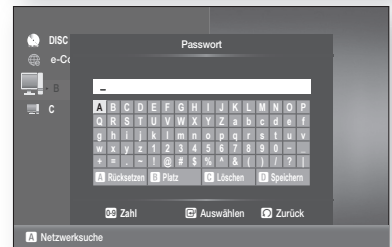
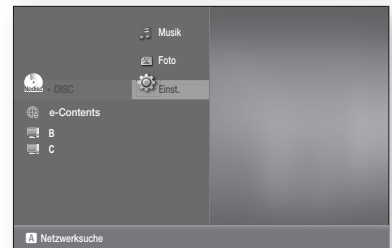
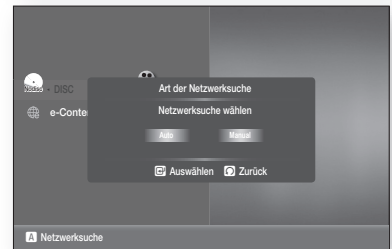

# PC-datenübertragungsfunktion

## ANSCHLUSS AN EINEN PC UND WIEDERGABE VON MP3-, JPEG-, DIVX-, MKV- UND MP4-INHALTEN

4. Drücken Sie die Tasten ▲▼, um einen gewünschten Ordner auszuwählen.

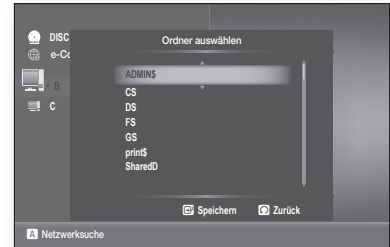

### • Manueller Modus

1. Geben Sie die IP-Adresse des Computers mit den gemeinsamen Ordnern ein.

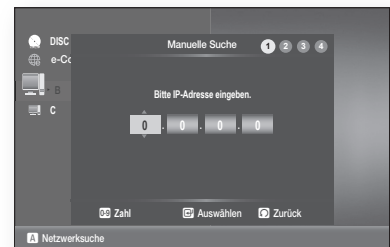

2. Geben Sie in das Fenster den Namen des gemeinsamen Ordners ein und drücken Sie dann die Taste **BLAU (D)**, um diesen zu speichern.



3. Geben Sie das Kennwort des Computers ein und drücken Sie dann die Taste **BLAU (D)**, um dieses zu speichern.



7. Drücken Sie die Taste ►, dann drücken Sie die Taste ▲▼, um Video, Musik oder Foto auszuwählen.  
(Weitere Informationen über die Wiedergabe von Videos, Musik oder Fotos finden Sie auf den Seiten 58-70)



- Der Computernamen sollte in Englisch gehalten werden und keine Zeichen, z. B. Symbole, enthalten.
- Sie können bis zu 4, mit dem Netzwerk verbundene Computer durchsuchen, um deren Inhalte zu überspielen.
- Es können aufgrund Ihrer Computerumgebung Verbindungsprobleme auftreten.
  - Bei Auftreten eines Problems mit dem "automatischen Modus", versuchen Sie bitte den „manuellen Modus“.
- Wenn zwischen der Filesharing-Funktion von Windows XP und der PC-Streamingfunktion des Blu-ray Home Cinema ein Problem auftritt, deaktivieren Sie bitte die Filesharing-Funktion.
  - Für weitere detailliertere Informationen besuchen Sie die Samsung-Website und laden Sie vom Download-Center die Bedienungsanleitung „Einrichten des gemeinsamen Ordners“ herunter.
- Wenn bei der Verwendung eines gemeinsamen Ordners auf dem Desktop von Windows Vista Probleme mit der PC-Streamingfunktion auftreten, besuchen Sie die Website des Betriebssystems und rufen Sie die ‚Technische Unterstützung‘ auf.

# Elektronische Inhalte verwenden

Mit diesem Blu-ray Heimkinosystem, können Sie e-Inhalt-Dienste (You Tube, zum Beispiel) über das Netz nutzen. Überprüfen Sie, nachdem Sie die Verbindung zum Netzwerk hergestellt haben (siehe Seite 28-29), die Netzwerkeinstellungen (siehe Seite 49-53).



- Im Rahmen der Firmenrichtlinien können die technischen Daten geändert werden.
- Die Wiedergabe elektronischer Inhalte kann je nach Übertragungsgeschwindigkeit kurzzeitig angehalten werden, stoppen oder zwischenspeichern.

## YOUTUBE VERWENDEN

Dieses Blu-ray Heimkinosystem ermöglicht Ihnen die von YouTube zur Verfügung gestellten Dienste zu nutzen.

- Drücken Sie im Stopp-Modus die **ROTE (A)** Taste.

### ❖ Bildschirmelemente von YouTube

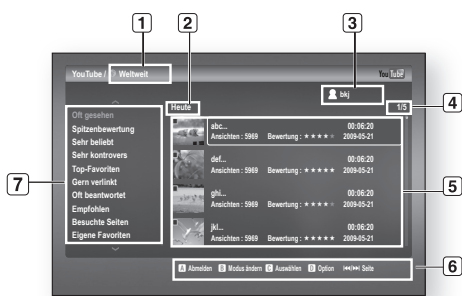

- Informationen zur Länderauswahl: Zeigt das von Ihnen ausgewählte Land an.
- Sortierung nach aktueller Zeit: Zeigt eine nach Zeit sortierte Titelliste an. (Today (Heute), Weekly (Wöchentlich), Monthly (Monatlich), Alle)
- Benutzerinformationen: Werden nur beim Anmelden angezeigt.
- Seitennummer: Die Seitennummer des ausgewählten Titels / Alle Seiten der aktuellen Liste.
- Inhaltsliste: Zeigt einen Titel, die Anzahl der Aufrufe, Bewertungen, die Wiedergabezeit und das Datum an.
- Steuerhilfe: Zeigt verfügbare Tasten an.
- Kategorieliste: Bitte beachten sie die folgenden Beschreibungen für genauere Informationen.

### Kategorieliste

Oft gesehen	Zeigt die am Häufigsten aufgerufenen Videos an.
Spitzenbewertung	Zeigt die am Besten bewerteten Videos an.
Sehr beliebt	Zeigt eine Liste beliebter Videos an.
Sehr kontrovers	Zeigt Videos mit den meisten Diskussionsbeiträgen an.
Top-Favoriten	Zeigt Videos an, die am Häufigsten zu Benutzerfavoriten hinzugefügt wurden.
Gern verlinkt	Zeigt Videos an, die am Häufigsten mit anderen Webseiten verlinkt wurden.
Oft beantwortet	Zeigt Videos an, auf die am Häufigsten von Benutzern geantwortet wurde.
Empfohlen	Zeigt eine Liste empfehlener Videos an.
Besuchte Seiten	Zeigt eine Historie gesehener Videos an.
Eigene Favoriten	Wenn Sie auf Ihren YouTube-Konto durch Blu-Ray Heimkinosystem angemeldet sind und eine Video auf Favoriten hinzugefügt haben, können Sie die Video auf Blu-Ray Heimkinosystem oder auf einen You-Tube synchronisierten PC wiedergeben.
Player-Bibliothek	Sie können Videos zur Player-Bibliothek hinzufügen, ohne sich bei YouTube anmelden zu müssen.

# Elektronische Inhalte verwenden

## YOUTUBE VERWENDEN

Suche	Wählen Sie Suchkriterien aus und geben Sie ein Suchwort für das gewünschte Video ein.
Länderkonfiguration	Zeigt eine Liste der Videos für ein gewünschtes Land an.
Kontenmanagement	Bietet Ihnen die Möglichkeit die Benutzernamen und Passwörter bei YouTube zu verwalten.

### Länderkonfiguration

Wenn Sie ein Land in der Länderkonfiguration auswählen, so können Sie Videos der YouTube-Seite dieses Landes sehen.

1. Drücken Sie die Taste **▲▼**, um **Länderkonfiguration** auszuwählen und drücken Sie dann auf die **ENTER**.
2. Drücken Sie die Taste **▲▼◀▶**, um ein gewünschtes Land auszuwählen, und drücken Sie dann auf die **ENTER**.



### Anmelden

Wenn Sie auf Ihren YouTube-Konto durch Blu-Ray Heimkinosystem angemeldet sind können Sie Videos die auf Favoriten hinzugefügt sind, wiedergeben.

1. Drücken Sie die **ROTE (A)** Taste auf dem Bildschirm von YouTube.
2. Drücken Sie die Taste **▲▼◀▶**, um einen Benutzernamen einzugeben, und drücken Sie dann auf die **GELBE (C)** Taste.
3. Drücken Sie die Taste **▲▼◀▶**, um ein Passwort einzugeben, und drücken Sie dann auf die **GELBE (C)** Taste.

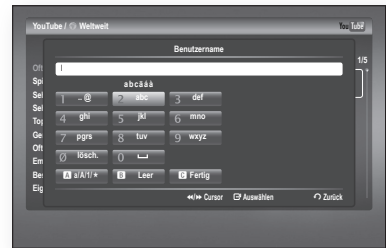

4. Drücken Sie die Taste **◀▶**, um **OK** auszuwählen, und drücken Sie dann auf die **ENTER** Taste.

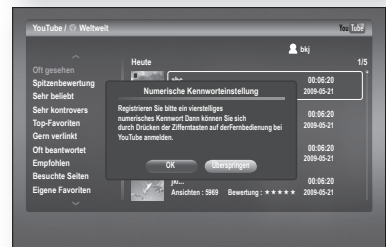

5. Geben Sie das 4-stellige aus Zahlen bestehende Passwort ein. Durch dieses Blu-Ray Heimkinosystem können Sie auf YouTube einloggen wenn Sie nur auf die numerische Knöpfe drücken.

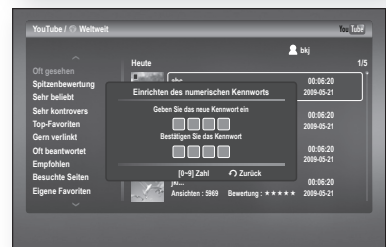

 ■ Drücken Sie auf die **ROTE (A)** Taste, um sich von Ihrem Benutzerkonto bei YouTube abzumelden.

## Ein Video wiedergeben

1. Drücken Sie die Taste **▲▼**, um eine gewünschte Kategorie auszuwählen.
2. Wählen Sie eine Zeitperiode für das Sortieren (Heute, Wöchentlich, Monatlich, Alle aus, indem Sie die **GRÜNE (B)** Taste drücken.
3. Drücken Sie die Taste **▶**, um durch die Inhaltsliste zu steuern und drücken Sie dann auf die Taste **▲▼**, um einen gewünschten Titel auszuwählen.
4. Drücken Sie die **ENTER**.

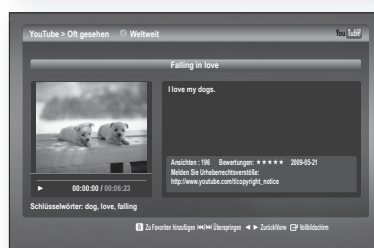
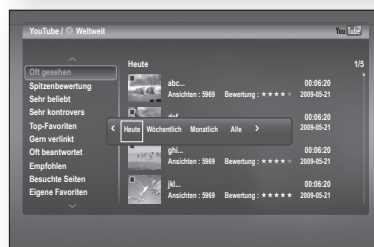
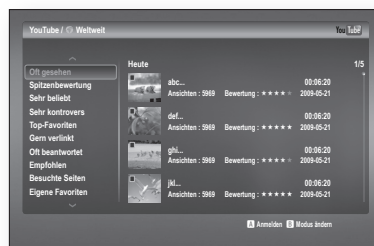

- Drücken Sie auf die **ENTER**, um das Video während der Wiedergabe auf dem gesamten Bildschirm anzeigen zu lassen. Außerdem werden Ihnen somit im Zusammenhang stehende Videos nach der Wiedergabe angezeigt.
- Je nach technischen Anforderungen von YouTube können HD-Inhalte möglicherweise nicht vollkommen deutlich wiedergegeben werden.
- Drücken Sie die Taste **EXIT**, um YouTube zu verlassen. Während der Wiedergabe steht die Taste **EXIT** nicht zur Verfügung.

## Ein Video suchen

1. Drücken Sie auf die Taste **▲▼**, um **Suche** auszuwählen, und drücken Sie dann auf die **ENTER**.
2. Drücken Sie auf die Tasten **◀▶**, um die Suchkriterien auszuwählen, und drücken Sie dann auf die **ENTER**.
  - **Relevanz** : Wählen Sie diese Option, wenn Sie nach ähnlichen Videos suchen möchten.
  - **Veröffentlichung**: Wählen Sie diese Option, wenn Sie Videos nach dem Datum der Veröffentlichung sortieren möchten.
  - **Anzahl der Wiedergaben**: Wählen Sie diese Option, wenn Sie Videos nach der Anzahl der Wiedergaben sortieren möchten.
  - **Bewertung**: Wählen Sie diese Option, wenn Sie Videos nach Bewertungen sortieren möchten.
3. Drücken Sie auf die Taste **◀▶**, um **Schlüsselwort**, auszuwählen, und drücken Sie dann auf die **ENTER**.

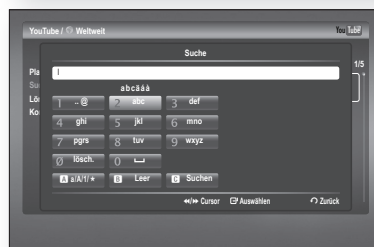
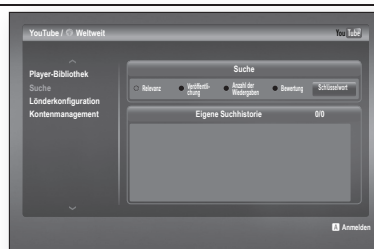

# Elektronische Inhalte verwenden

## Ein Video suchen

4. Drücken Sie die Taste **▲▼◀▶**, um ein Textfeld auszuwählen.
5. Drücken Sie die **ENTER** wiederholt im Textfeld, um einen Buchstaben, eine Zahl oder ein Symbol auszuwählen.

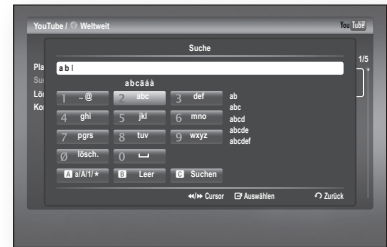

6. Nachdem Sie Ihren Suchbegriff eingegeben haben, drücken Sie die **GELBE (C)** Taste auf der Fernbedienung.

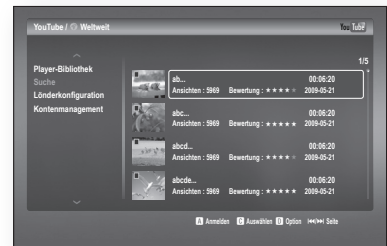

7. Wählen Sie mit den Tasten **▲▼**, das gewünschte Video aus und drücken Sie dann die **ENTER**.

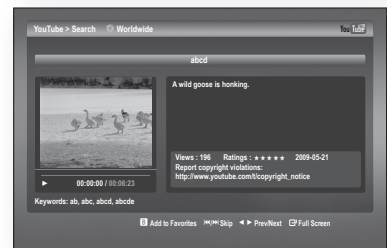

- Wenn Sie die **ENTER** drücken, während Sie sich in den Textfeldern **a/A/1/★** befinden, so können Sie in dem Textfeld zwischen Kleinschrift, Großschrift, Nummern und Symbolen wechseln.

## Eigene Favoriten

Wenn Sie auf Ihrem YouTube-Konto durch Blu-Ray Heimkinosystem angemeldet sind und eine Video auf Favoriten hinzugefügt haben, können Sie die Video auf Blu-Ray Heimkinosystem oder auf einen You-Tube synchronisierten PC wiedergeben.

## Ein Video speichern

1. Drücken Sie die **GRÜNE (B)** Taste während der Wiedergabe.  
Der Speicherpfad wird eingeblendet.
2. Drücken Sie auf die Taste **▲▼**, um **Eigene Favoriten** auszuwählen, und drücken Sie dann auf die **ENTER**.
3. Drücken Sie die **ENTER**.  
Das gewünschte Video wird zu der Kategorie Eigene Favoriten hinzugefügt.

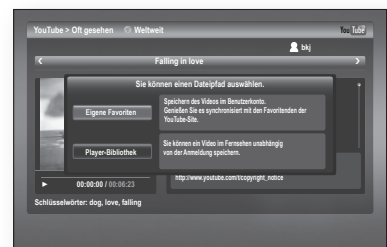

## Eigene Favoriten

### Videos wiedergeben, die unter Eigene Favoriten gespeichert sind

1. Drücken Sie auf die Taste **▲▼**, um **Eigene Favoriten** aus der Kategorieliste auszuwählen
2. Drücken Sie die Taste **▶**, um durch die Inhaltsliste zu steuern und drücken Sie dann auf die Taste **▲▼**, um ein gewünschtes Video auszuwählen.
3. Drücken Sie die **ENTER**.  
Das ausgewählte Video wird wiedergegeben.

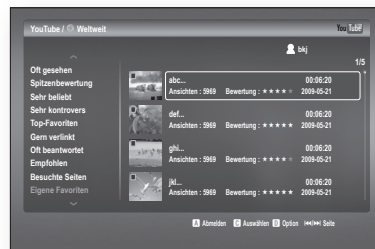

- Wenn Sie bei Ihrem Benutzerkonto von YouTube angemeldet sind, können Sie ebenfalls ein Video wiedergeben, das Sie auf Ihrem Computer zu der Kategorie Eigene Favoriten hinzugefügt haben.

## Player-Bibliothek

Sie können Videos zur Player Library (Player-Bibliothek) hinzufügen, ohne sich bei YouTube anmelden zu müssen.

### Ein Video speichern

1. Drücken Sie die **GRÜNE (B)** Taste während der Wiedergabe.
2. Drücken Sie die **ENTER**.  
Das gewünschte Video wird zu der Player-Bibliothek hinzugefügt.

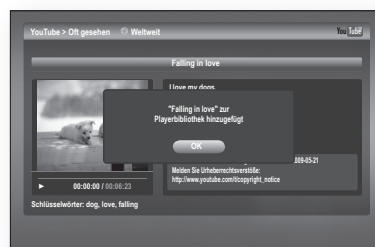

### Ein Video wiedergeben das unter Player-Bibliothek gespeichert ist

1. Drücken Sie auf die Taste **▲▼**, um **Player-Bibliothek** aus der Kategorieliste auszuwählen.
2. Drücken Sie die Taste **▶** um durch die Inhaltsliste zu steuern und drücken Sie dann auf die Taste **▲▼**, um ein gewünschtes Video auszuwählen.
3. Drücken Sie die **ENTER**.  
Das ausgewählte Video wird wiedergegeben.

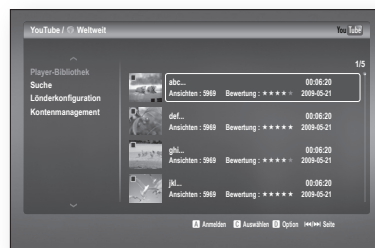

# Praktische Funktionen

## SLEEP-TIMER-FUNKTION

Stellen Sie die Zeit ein, nach der das Blu-ray Home Cinema sich eigenständig ausschalten soll.

Drücken Sie die Taste **SLEEP**.

- Bei jeder Betätigung der Taste schaltet die Zeitspanne wie folgt um:  
SLP 10 → 20 → 30 → 60 → 90 → 120 → 150 → OFF.

Zur Bestätigung der Sleep-Timer-Einstellung drücken Sie die Taste **SLEEP**.

- Die verbleibende Zeit bis zum Ausschalten wird angezeigt.
- Wenn Sie die Taste erneut drücken, wird die letzte Einstellung der Sleep-Zeit geändert.

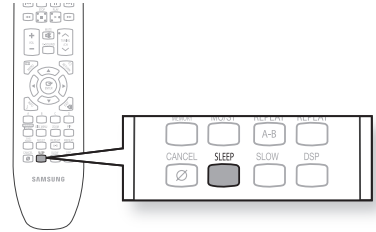

Zum Beenden des Sleep-Timers drücken Sie die Taste **SLEEP**, bis **OFF** im Anzeigefeld erscheint.

## EINSTELLEN DER DISPLAY-HELLIGKEIT

Sie können am Hauptgerät die Helligkeit des Displays einstellen.

Drücken Sie die Taste **DIMMER**.

- Bei jedem Drücken der Taste wird die Helligkeit des Frontdisplays eingestellt.

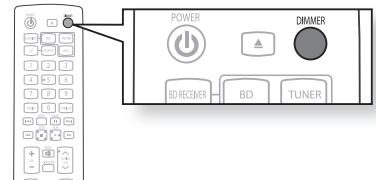

## STUMMSCHALTFUNKTION

Diese Funktion ist nützlich, wenn es an der Tür klingelt oder Sie ans Telefon gehen müssen.

Drücken Sie die Taste **MUTE**.

- Daraufhin leuchtet **MUTE** im Display auf.
- Drücken Sie die Taste erneut, um den Ton wieder einzuschalten.

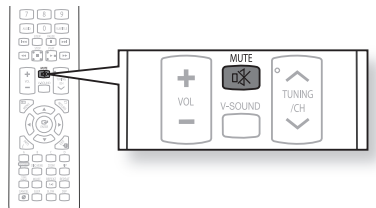

# Fehlersuche und -behebung

In der nachstehenden Tabelle finden Sie Abhilfemaßnahmen für den Fall, dass der DVD-Player nicht ordnungsgemäß funktioniert. Sollte das Problem nicht in der Tabelle aufgeführt sein oder sich nicht mithilfe der Anleitung beheben lassen, schalten Sie das Gerät aus, ziehen Sie den Netzstecker und wenden Sie sich an einen autorisierten Händler in Ihrer Nähe oder an ein Samsung Electronics Servicecenter.

Symptom	Abhilfe
<b>Die Disk kann nicht entnommen werden.</b>	<ul style="list-style-type: none"> <li>• Ist das Netzkabel richtig an die Netzsteckdose angeschlossen?</li> <li>• Schalten Sie das Gerät aus und wieder ein.</li> </ul>
<b>Der iPod kann keine Verbindung herstellen.</b>	<ul style="list-style-type: none"> <li>• Überprüfen Sie das Kabel zwischen iPod und Docking-Station.</li> <li>• Aktualisieren Sie laufend die Softwareversion des iPod.</li> </ul>
<b>Die Wiedergabe beginnt nicht.</b>	<ul style="list-style-type: none"> <li>• Überprüfen Sie die Regionsnummer der BD/DVD. Im Ausland gekaufte BDs/DVDs sind u. U. auf diesem Player nicht abspielbar.</li> <li>• CD-ROMs und DVD-ROMs können mit diesem Blu-ray Home Cinema nicht wiedergegeben werden.</li> <li>• Vergewissern Sie sich, ob der Beurteilungspegel korrekt ist.</li> </ul>
<b>Die Wiedergabe startet nicht sofort, wenn die Taste Play/Pause gedrückt wird.</b>	<ul style="list-style-type: none"> <li>• Verwenden Sie eine Disk, die Verformungen oder Kratzer auf der Oberfläche aufweist?</li> <li>• Wischen Sie die Disk sauber.</li> </ul>
<b>Es wird kein Ton erzeugt.</b>	<ul style="list-style-type: none"> <li>• Bei Zeitraffer, Zeitlupe und Einzelbild-Wiedergabe wird kein Ton ausgegeben.</li> <li>• Sind die Lautsprecher richtig eingestellt?</li> <li>• Ist die Disk stark beschädigt?</li> </ul>
<b>Es wird nur über einige der 3 Lautsprecher Ton ausgegeben.</b>	<ul style="list-style-type: none"> <li>• Bei manchen BDs/DVDs wird der Ton nur über die Frontlautsprecher wiedergegeben.</li> <li>• Überprüfen Sie, ob die Lautsprecher korrekt angeschlossen sind.</li> <li>• Stellen Sie die Lautstärke ein.</li> <li>• Wenn Sie eine CD, das Radio oder ein Fernsehgerät abspielen, wird der Ton nur über die vorderen Lautsprecher ausgegeben.</li> </ul>
<b>Die Fernbedienung funktioniert nicht.</b>	<ul style="list-style-type: none"> <li>• Wird die Fernbedienung in angemessenem Abstand und Winkel zum Gerät benutzt?</li> <li>• Sind die Batterien leer?</li> <li>• Haben Sie die Modusfunktionen (TV/BD) der Fernbedienung korrekt eingestellt (TV oder BD)?</li> </ul>
<ul style="list-style-type: none"> <li>• <b>Die Disk rotiert, aber es wird kein Bild wiedergegeben.</b></li> <li>• <b>Das Bild ist verwackelt und von schlechter Qualität.</b></li> </ul>	<ul style="list-style-type: none"> <li>• Ist das Fernsehgerät eingeschaltet?</li> <li>• Sind die Videokabel ordnungsgemäß angeschlossen?</li> <li>• Ist die Disk verschmutzt oder beschädigt?</li> <li>• Manche DVDs können aufgrund einer schlechten Herstellungsqualität nicht abspielbar sein.</li> </ul>
<b>Die Audio-Sprache und Untertitel funktionieren nicht.</b>	<ul style="list-style-type: none"> <li>• Audio-Sprache und Untertitel stehen nicht zur Verfügung, wenn sie nicht auf der jeweiligen DVD enthalten sind.</li> </ul>
<b>Das Bildschirmmenü erscheint nicht, obwohl die Menüfunktion gewählt wurde.</b>	<ul style="list-style-type: none"> <li>• Sind auf der verwendeten Disk Menüs vorhanden?</li> </ul>

# Fehlersuche und -behebung

Symptom	Abhilfe
Das Bildformat (Seitenverhältnis) kann nicht verändert werden.	<ul style="list-style-type: none"> <li>16:9-Breitbild-DVDs lassen sich im 16:9-WIDE-Modus, im 4:3-LETTERBOX-Modus oder im 4:3-PAN-SCAN-Modus abspielen; im 4:3-Bildformat aufgenommene DVDs können jedoch nur im 4:3-Format wiedergegeben werden. Sehen Sie auf der DVD-Hülle nach und wählen Sie dann die entsprechende Funktion aus.</li> </ul>
<ul style="list-style-type: none"> <li>Das Gerät funktioniert nicht. (Beispiel: Das Gerät geht aus oder es sind ungewöhnliche Geräusche zu hören.)</li> <li>Blu-ray Home Cinema funktioniert nicht normal</li> </ul>	<ul style="list-style-type: none"> <li>Schalten Sie das Gerät aus und halten Sie die Taste <b>STOP</b> (■) am Gerät länger als 5 Sekunden gedrückt. Die RESET-Funktion löscht alle gespeicherten Einstellungen. Verwenden Sie diese Funktion nur, wenn es unbedingt nötig ist.</li> </ul>
Das Passwort zur Kindersicherung wurde vergessen.	<ul style="list-style-type: none"> <li>Halten Sie bei dem Hauptgerät die Taste <b>STOP</b> (■) länger als 5 Sekunden gedrückt, während (No disk) auf der Anzeige des Hauptgeräts erscheint. <b>INITIAL</b> erscheint im Display, und alle Einstellungen werden auf die Werkseinstellungen zurückgesetzt.</li> <li>Drücken Sie die Taste <b>POWER</b>. Die RESET-Funktion löscht alle gespeicherten Einstellungen.</li> </ul>
Kein Radioempfang.	<ul style="list-style-type: none"> <li>Ist die Antenne ordnungsgemäß angeschlossen?</li> <li>Wenn das Eingangssignal der Antenne schwach ist, installieren Sie eine externe UKW-Antenne in einem Bereich mit gutem Empfang.</li> </ul>
Die Wiedergabe des Fernsehens über das Blu-ray Home Cinema-System funktioniert nicht.	<ul style="list-style-type: none"> <li>Wenn Sie die Taste <b>ÖFFNEN/SCHLIESSEN</b> (▲) drücken, während der Fernsehton über D.IN oder AUX wiedergegeben wird, werden die BD-/DVD-Funktionen eingeschaltet und der Fernsehton ausgeschaltet.</li> </ul>
Das Symbol  wird angezeigt.	<ul style="list-style-type: none"> <li>Die Funktion oder Option ist zur Zeit aus folgenden Gründen nicht verfügbar : <ol style="list-style-type: none"> <li>Die BD/DVD-Software verhindert die Ausführung.</li> <li>Die DVD-Software unterstützt die Option (z. B. Kamerawinkel) nicht.</li> <li>Die Option ist zur Zeit nicht erlaubt.</li> <li>Sie haben eine ungültige Titel- oder Kapitelnummer gewählt.</li> </ol> </li> </ul>
Wenn der HDMI-Ausgang mit einer Auflösung eingestellt ist, die Ihr Fernsehgerät nicht unterstützt (z. B. 1080p), wird möglicherweise kein Bild wiedergegeben	<ul style="list-style-type: none"> <li>Nehmen Sie die Disk aus dem Gerät und halten Sie die Taste <b>STOP</b> (■) an der Vorderseite des Geräts 5 Sekunden lang gedrückt. Alle Einstellungen werden auf die werkseitigen Standardeinstellungen zurückgesetzt.</li> </ul>
Keine HDMI-Wiedergabe	<ul style="list-style-type: none"> <li>Prüfen Sie die Verbindung zwischen dem Fernsehgerät und dem HDMI-Anschluss des Blu-ray Home Cinema.</li> <li>Überprüfen Sie, ob Ihr Fernsehgerät die HDMI-Eingangsaufösungen 576p/480p/720p/1080i/1080p unterstützt.</li> </ul>
Schlechte HDMI-Wiedergabe	<ul style="list-style-type: none"> <li>Wenn auf dem Bildschirm nur Rauschen angezeigt wird, bedeutet dies, dass der Fernseher HDCP (High-bandwidth Digital Content Protection) nicht unterstützt.</li> </ul>
Kann mithilfe des USB-Funkempfängers keine anderen Zugangspunkte finden	<ul style="list-style-type: none"> <li>Überprüfen Sie, ob die Proxy-Option auf Aus gesetzt wurde (Einst. -&gt; Netzwerk -&gt; Proxy)</li> </ul>

## VORSICHTSMASSNAHMEN ZUR HANDHABUNG UND AUFBEWAHRUNG VON DISKS

Kleine Kratzer auf der Disk können die Ton- und Bildqualität einschränken oder Sprünge bei der Wiedergabe verursachen. Achten Sie deshalb besonders darauf, den Disks bei der Handhabung keine Kratzer zuzufügen.

### Handhabung von Disks

Berühren Sie auf keinen Fall die Wiedergabeseite der Disk. Halten Sie die Disk an ihrer inneren und äußeren Kante, damit keine Fingerabdrücke auf die Oberfläche gelangen.  
Kleben Sie kein Papier oder Klebeband auf die Disk.

### Aufbewahrung von Disks

Setzen Sie die Disks keinem direkten Sonnenlicht aus.	Bewahren Sie die Disks an einem kühlen, gut belüfteten Ort auf.	Verwahren Sie die Disks in einer sauberen Schutzhülle und stellen Sie sie senkrecht auf.
		



- Achten Sie darauf, dass die Disks nicht verschmutzt werden.
- Legen Sie keine gesprungenen oder zerkratzten Disks in den DVD-Player ein.

### Handhabung und Aufbewahrung von Disks

Wenn Fingerabdrücke oder Schmutz auf der Disk vorhanden sind, reinigen Sie sie mit einem milden, mit Wasser verdünnten Reinigungsmittel und einem weichen Tuch.

- Wischen Sie die Disk vorsichtig von innen nach außen ab.



- Kondensationsfeuchtigkeit kann sich bilden, wenn kalte Teile im DVD-Player mit warmer Luft in Berührung kommen. Wenn sich Kondensfeuchtigkeit im Inneren des Players angesammelt hat, funktioniert er möglicherweise nicht mehr richtig. In diesem Fall entnehmen Sie die Disk und lassen den Player 1 bis 2 Stunden eingeschaltet stehen.

# Anhang

## TECHNISCHE DATEN

Allgemeine Funktionen	Leistungsaufnahme	70 W		
	Gewicht	5,6 kg		
	Abmessungen (B × H × T)	ohne sich bewegender Tür : 1000 x 195 x 47 mm mit sich bewegender Tür : 1000 x 195 x 70 mm		
	Betriebstemperatur	+5°C~+35°C		
	Zulässige Luftfeuchtigkeit	10 % bis 75 %		
UKW-Empfänger	UKW-Frequenzbereich	87,5 ~ 108,0 MHz		
	Signal-Rauschabstand	70 dB		
	Verwendbare Empfindlichkeit	10 dB		
	Klirrfaktor (Total Harmonic Distortion)	0.5 %		
Disk	BD (Blu-ray Disc)	Lesegeschwindigkeit: 4,917m/sec		
	DVD (Digital Versatile Disc)	Lesegeschwindigkeit: 3,49 ~ 4,06 m/sec. Spieldauer (Einseitig, Single Layer Disc): etwa 135 Minuten		
	CD : 12 cm (COMPACT DISC)	Lesegeschwindigkeit: 4,8 ~ 5,6 m/sec. Maximale Spieldauer: 74 Minuten		
	CD : 8 cm (COMPACT DISC)	Lesegeschwindigkeit: 4,8 ~ 5,6 m/s. Maximale Spieldauer: 20 Minuten		
Videoausgang	Composite Video	1 Kanal : 1,0 Vp-p (75 Ω)		
		Blu-ray Disc: 576i/480i	DVD: 576i/480i	
Video/Audio	HDMI	1080p, 1080i, 720p, 576p(480p) PCM Multichannel Audio, Bitstream Audio, PCM Audio		
Verstärker	Ausgang des Hauptgerätes	100W/CH, 3Ω, THD=10%, 1KHz		
	Ausgangsleistung des Subwoofers	100W/CH, 3Ω, THD = 10%, 120Hz		
	Frequenzbereich	Analogeingang	20Hz~20kHz (±3dB)	
		Digitaleingang/48kHz PCM	20Hz~44kHz (±3dB) ... basierend auf dem Fernsehgerät	
	Signal-Rauschabstand	70dB		
	Kanaltrennung	60dB		
Eingangsempfindlichkeit	400mV			
Subwoofer	Leistungsaufnahme	35 W		
	Impedanz	47KΩ		
	Frequenzbereich	140Hz~20kHz		
	Schalldruck	88dB/W/M		
	Abmessungen (B × H × T)	290 x 372 x 295 mm		
	Gewicht	7,3 kg		

\*: Nominelle Spezifikation

- Samsung Electronics Co., Ltd behält sich das Recht auf unangekündigte Änderungen vor.
- Gewicht und Abmessungen können von den Angaben abweichen.

## Kontakt zu SAMSUNG WORLD WIDE

Falls Sie irgendwelche Fragen zu Samsung-Produkten haben, wenden Sie sich bitte an den SAMSUNG-Kundenservice.

Region	Land	Kundencenter ☎	Webseite
North America	CANADA	1-800-SAMSUNG(726-7864)	<a href="http://www.samsung.com/ca">www.samsung.com/ca</a>
	MEXICO	01-800-SAMSUNG(726-7864)	<a href="http://www.samsung.com/mx">www.samsung.com/mx</a>
	U.S.A	1-800-SAMSUNG(726-7864)	<a href="http://www.samsung.com/us">www.samsung.com/us</a>
Latin America	ARGENTINE	0800-333-3733	<a href="http://www.samsung.com/ar">www.samsung.com/ar</a>
	BRAZIL	0800-124-421, 4004-0000	<a href="http://www.samsung.com/br">www.samsung.com/br</a>
	CHILE	800-SAMSUNG(726-7864)	<a href="http://www.samsung.com/cl">www.samsung.com/cl</a>
	NICARAGUA	00-1800-5077267	<a href="http://www.samsung.com/latin">www.samsung.com/latin</a>
	HONDURAS	800-7919267	<a href="http://www.samsung.com/latin">www.samsung.com/latin</a>
	COSTA RICA	0-800-507-7267	<a href="http://www.samsung.com/latin">www.samsung.com/latin</a>
	ECUADOR	1-800-10-7267	<a href="http://www.samsung.com/latin">www.samsung.com/latin</a>
	EL SALVADOR	800-6225	<a href="http://www.samsung.com/latin">www.samsung.com/latin</a>
	GUATEMALA	1-800-299-0013	<a href="http://www.samsung.com/latin">www.samsung.com/latin</a>
	JAMAICA	1-800-234-7267	<a href="http://www.samsung.com/latin">www.samsung.com/latin</a>
	PANAMA	800-7267	<a href="http://www.samsung.com/latin">www.samsung.com/latin</a>
	PUERTO RICO	1-800-682-3180	<a href="http://www.samsung.com/latin">www.samsung.com/latin</a>
	REP. DOMINICA	1-800-751-2676	<a href="http://www.samsung.com/latin">www.samsung.com/latin</a>
	TRINIDAD & TOBAGO	1-800-SAMSUNG(726-7864)	<a href="http://www.samsung.com/latin">www.samsung.com/latin</a>
VENEZUELA	0-800-100-5303	<a href="http://www.samsung.com/latin">www.samsung.com/latin</a>	
COLOMBIA	01-8000112112	<a href="http://www.samsung.com.co">www.samsung.com.co</a>	
Europe	BELGIUM	02 201 2418	<a href="http://www.samsung.com/be">www.samsung.com/be</a> (Dutch) <a href="http://www.samsung.com/be_fr">www.samsung.com/be_fr</a> (French)
	CZECH REPUBLIC	800-SAMSUNG(800-726786)	<a href="http://www.samsung.com/cz">www.samsung.com/cz</a>
	DENMARK	8-SAMSUNG(7267864)	<a href="http://www.samsung.com/dk">www.samsung.com/dk</a>
	FINLAND	30-6227 515	<a href="http://www.samsung.com/fi">www.samsung.com/fi</a>
	FRANCE	01 4863 0000	<a href="http://www.samsung.com/fr">www.samsung.com/fr</a>
	GERMANY	01805 - SAMSUNG(726-7864 € 0,14/Min)	<a href="http://www.samsung.de">www.samsung.de</a>
	HUNGARY	06-80-SAMSUNG(726-7864)	<a href="http://www.samsung.com/hu">www.samsung.com/hu</a>
	ITALIA	800-SAMSUNG(726-7864)	<a href="http://www.samsung.com/it">www.samsung.com/it</a>
	LUXEMBURG	02 261 03 710	<a href="http://www.samsung.com/lu">www.samsung.com/lu</a>
	NETHERLANDS	0900-SAMSUNG (0900-7267864) (€ 0,10/Min)	<a href="http://www.samsung.com/nl">www.samsung.com/nl</a>
	NORWAY	3-SAMSUNG(7267864)	<a href="http://www.samsung.com/no">www.samsung.com/no</a>
	POLAND	0 801 1SAMSUNG(172678), 022-607-93-33	<a href="http://www.samsung.com/pl">www.samsung.com/pl</a>
	PORTUGAL	80820-SAMSUNG(726-7864)	<a href="http://www.samsung.com/pt">www.samsung.com/pt</a>
	SLOVAKIA	0800-SAMSUNG(726-7864)	<a href="http://www.samsung.com/sk">www.samsung.com/sk</a>
	SPAIN	902-1-SAMSUNG (902 172 678)	<a href="http://www.samsung.com/es">www.samsung.com/es</a>
	SWEDEN	075-SAMSUNG(726 78 64)	<a href="http://www.samsung.com/se">www.samsung.com/se</a>
	U.K	0845 SAMSUNG (7267864)	<a href="http://www.samsung.com/uk">www.samsung.com/uk</a>
	EIRE	0818 717 100	<a href="http://www.samsung.com/ie">www.samsung.com/ie</a>
AUSTRIA	0810-SAMSUNG(7267864, € 0.07/min)	<a href="http://www.samsung.com/at">www.samsung.com/at</a>	
SWITZERLAND	0848-SAMSUNG(7267864, CHF 0.08/min)	<a href="http://www.samsung.com/ch">www.samsung.com/ch</a>	
CIS	RUSSIA	8-800-555-55-55	<a href="http://www.samsung.ru">www.samsung.ru</a>
	KAZAKHSTAN	8-10-800-500-55-500	<a href="http://www.samsung.com/kz_ru">www.samsung.com/kz_ru</a>
	UZBEKISTAN	8-10-800-500-55-500	<a href="http://www.samsung.com/kz_ru">www.samsung.com/kz_ru</a>
	KYRGYZSTAN	00-800-500-55-500	
	TADJIKISTAN	8-10-800-500-55-500	
	UKRAINE	8-800-502-0000	<a href="http://www.samsung.ua">www.samsung.ua</a>
	LITHUANIA	8-800-77777	<a href="http://www.samsung.com/lt">www.samsung.com/lt</a>
	LATVIA	8000-7267	<a href="http://www.samsung.com/lv">www.samsung.com/lv</a>
	ESTONIA	800-7267	<a href="http://www.samsung.com/ee">www.samsung.com/ee</a>
Asia Pacific	AUSTRALIA	1300 362 603	<a href="http://www.samsung.com/au">www.samsung.com/au</a>
	NEW ZEALAND	0800 SAMSUNG (0800 726 786)	<a href="http://www.samsung.com/nz">www.samsung.com/nz</a>
	CHINA	800-810-5858, 400-810-5858, 010-6475 1880	<a href="http://www.samsung.com/cn">www.samsung.com/cn</a>
	HONG KONG	3698-4698	<a href="http://www.samsung.com/hk">www.samsung.com/hk</a>
	INDIA	3030 8282, 1800 110011, 1-800-3000-8282	<a href="http://www.samsung.com/in">www.samsung.com/in</a>
	INDONESIA	0800-112-8888	<a href="http://www.samsung.com/id">www.samsung.com/id</a>
	JAPAN	0120-327-527	<a href="http://www.samsung.com/jp">www.samsung.com/jp</a>
	MALAYSIA	1800-88-9999	<a href="http://www.samsung.com/my">www.samsung.com/my</a>
	PHILIPPINES	1-800-10-SAMSUNG(726-7864) 1-800-3-SAMSUNG(726-7864), 02-5805777	<a href="http://www.samsung.com/ph">www.samsung.com/ph</a>
	SINGAPORE	1800-SAMSUNG(726-7864)	<a href="http://www.samsung.com/sg">www.samsung.com/sg</a>
	THAILAND	1800-29-3232, 02-689-3232	<a href="http://www.samsung.com/th">www.samsung.com/th</a>
	TAIWAN	0800-329-999	<a href="http://www.samsung.com/tw">www.samsung.com/tw</a>
VIETNAM	1 800 588 889	<a href="http://www.samsung.com/vn">www.samsung.com/vn</a>	
Middle East & Africa	TURKEY	444 77 11	<a href="http://www.samsung.com/tr">www.samsung.com/tr</a>
	SOUTH AFRICA	0860-SAMSUNG(726-7864 )	<a href="http://www.samsung.com/za">www.samsung.com/za</a>
	U.A.E	800-SAMSUNG (726-7864), 8000-4726	<a href="http://www.samsung.com/ae">www.samsung.com/ae</a>



## Korrekte Entsorgung der Batterien dieses Produkts

---

(In den Ländern der Europäischen Union und anderen europäischen Ländern mit einem separaten Altbatterie-Rücknahmesystem)

Die Kennzeichnung auf der Batterie bzw. auf der dazugehörigen Dokumentation oder Verpackung gibt an, dass die Batterie zu diesem Produkt nach seiner Lebensdauer nicht zusammen mit dem normalen Haushaltsmüll entsorgt werden darf. Wenn die Batterie mit den chemischen Symbolen Hg, Cd oder Pb gekennzeichnet ist, liegt der Quecksilber-, Cadmium- oder Blei-Gehalt der Batterie über den in der EG-Richtlinie 2006/66 festgelegten Referenzwerten. Wenn Batterien nicht ordnungsgemäß entsorgt werden, können sie der menschlichen Gesundheit bzw. der Umwelt schaden.

Bitte helfen Sie, die natürlichen Ressourcen zu schützen und die nachhaltige Wiederverwertung von stofflichen Ressourcen zu fördern, indem Sie die Batterien von anderen Abfällen getrennt über Ihr örtliches kostenloses Altbatterie-Rücknahmesystem entsorgen.



## Korrekte Entsorgung von Altgeräten (Elektroschrott)

---

(In den Ländern der Europäischen Union und anderen europäischen Ländern mit einem separaten Sammelsystem)

Die Kennzeichnung auf dem Produkt, Zubehörteilen bzw. auf der dazugehörigen Dokumentation gibt an, dass das Produkt und Zubehörteile (z. B. Ladegerät, Kopfhörer, USB-Kabel) nach ihrer Lebensdauer nicht zusammen mit dem normalen Haushaltsmüll entsorgt werden dürfen. Entsorgen Sie dieses Gerät und Zubehörteile bitte getrennt von anderen Abfällen, um der Umwelt bzw. der menschlichen Gesundheit nicht durch unkontrollierte Müllbeseitigung zu schaden. Helfen Sie mit, das Altgerät und Zubehörteile fachgerecht zu entsorgen, um die nachhaltige Wiederverwertung von stofflichen Ressourcen zu fördern.

Private Nutzer wenden sich an den Händler, bei dem das Produkt gekauft wurde, oder kontaktieren die zuständigen Behörden, um in Erfahrung zu bringen, wo Sie das Altgerät bzw. Zubehörteile für eine umweltfreundliche Entsorgung abgeben können.

Gewerbliche Nutzer wenden sich an ihren Lieferanten und gehen nach den Bedingungen des Verkaufsvertrags vor. Dieses Produkt und elektronische Zubehörteile dürfen nicht zusammen mit anderem Gewerbemüll entsorgt werden.

