



ME71M

Mikrowellenherd

Bedienungsanleitung mit
Zubereitungshinweisen

imagine the possibilities

Vielen Dank, dass Sie sich für dieses Gerät von Samsung entschieden haben. Registrieren Sie Ihr Gerät unter

www.samsung.com/register

**Planet
First** **100%
Recycled Paper**

Dieses Handbuch ist zu 100 % auf Recyclingpapier gedruckt.

SAMSUNG



**INHALT**

Herd	2
Zubehör	3
Bedienfeld	3
Zu dieser Bedienungsanleitung	4
Wichtige Sicherheitsinformationen	4
Übersicht über die Symbole und Zeichen	4
Sicherheitshinweise zur Vermeidung des Kontakts mit Mikrowellenstrahlung	4
Wichtige Hinweise zur Sicherheit	5
Korrekte Entsorgung von Altgeräten (Elektro- und Elektronikschrott)	7
Aufstellen des Mikrowellenherds	8
Verfahrensweise bei Problemen	8
Erhitzen/Aufwärmen	9
Leistungsstufen	9
Unterbrechen des Garvorgangs	9
Einstellen der Garzeit	9
Manuelles Auftauen von Nahrungsmitteln	9
Schnelles Aufwärmen	10
Einstellungen beim schnellen Aufwärmen	10
Informationen zum Geschirr	10
Reinigen der Mikrowelle	11
Technische Daten	12

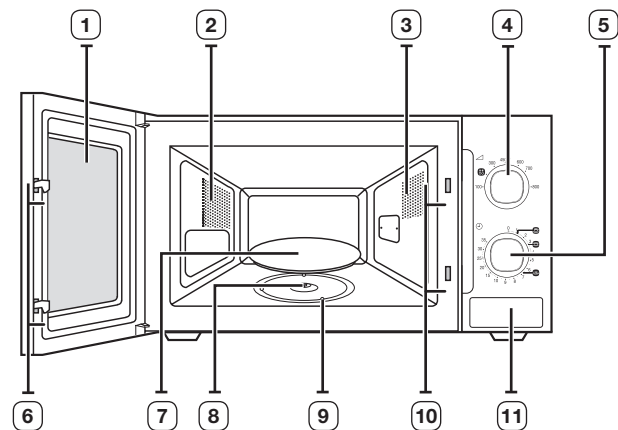
HERD

- | | |
|--------------------------|---|
| 1. GERÄTETÜR | 7. DREHTELLER |
| 2. BELÜFTUNGSSCHLITZE | 8. DREHAUFSATZ |
| 3. BELEUCHTUNG | 9. DREHRING |
| 4. LEISTUNGSWAHLSCHEITER | 10. VERTIEFUNGEN FÜR
SICHERHEITVERRIEGLUNG |
| 5. UHRENDREHRAD | 11. TÜRÖFFNER |
| 6. TÜRRIEGEL | |

ZUBEHÖR

Je nach Modell wird der Mikrowellenherd mit unterschiedlichen Zubehöerteilen für verschiedenste Verwendungszwecke geliefert.

1. **Der Drehaufsatz** ist bereits auf die Antriebswelle im Boden des Mikrowellenherds gesteckt.

Zweck: Der Drehaufsatz überträgt die Drehbewegung auf den Drehteller.

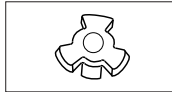

2. **Der Drehring** muss in der Mitte des Mikrowellenherds platziert werden.

Zweck: Der Drehring dient als Unterlage für den Drehteller.

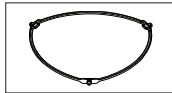

3. **Der Drehteller** muss so auf den Drehring gestellt werden, dass die Tellermitte auf den Drehaufsatz passt.

Zweck: Der Drehteller ist die meistgebrauchte Kochfläche und kann zum Reinigen leicht entfernt werden.

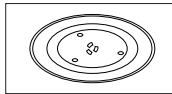

-  Der Mikrowellenherd darf NICHT ohne Drehring und Drehteller betrieben werden.

BEDIENFELD

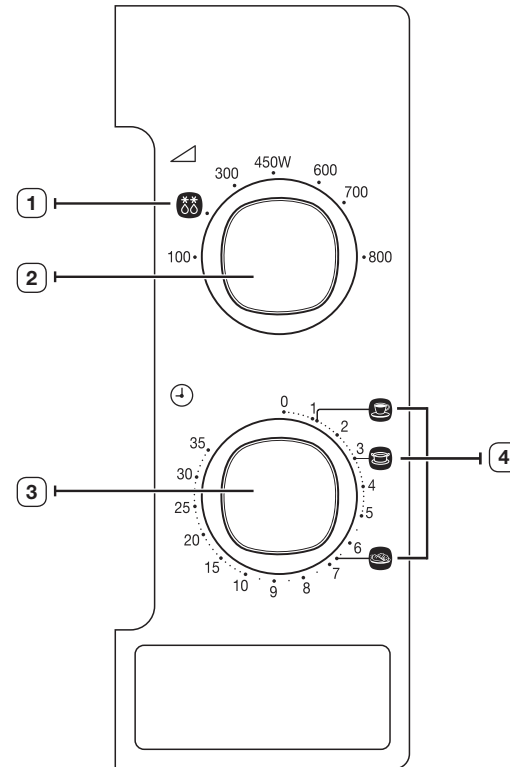

1. AUFTAUEN
2. LEISTUNGSWAHL
3. UHRENDREHRAH
4. SCHNELLES AUFWÄRMEN

ZU DIESER BEDIENUNGSANLEITUNG

Sie haben einen Mikrowellenherd von SAMSUNG erworben. Die Bedienungsanleitung enthält nützliche Informationen zur Verwendung des Mikrowellenherds:

- Sicherheitshinweise
- Geeignetes Zubehör und Kochgeschirr
- Nützliche Zubereitungshinweise
- Weitere Informationen

WICHTIGE SICHERHEITSINFORMATIONEN

WICHTIGE HINWEISE ZUR SICHERHEIT

LESEN SIE DIESE BEDIENUNGSANLEITUNG AUFMERKSAM DURCH UND BEWAHREN SIE SIE SO AUF, DASS SIE SIE SPÄTER SCHNELL WIEDERFINDEN.

Stellen Sie vor der Inbetriebnahme des Mikrowellenherds sicher, dass die folgenden Anweisungen beachtet werden.

- Verwenden Sie das Gerät nur zu den in dieser Bedienungsanleitung beschriebenen Zwecken. Die Warnungen und wichtigen Sicherheitshinweise decken nicht alle denkbaren Umstände und Situationen ab. Lassen Sie den gesunden Menschenverstand, Vorsicht und die notwendige Sorgfalt nicht außer Acht, wenn Sie Ihr Gerät installieren, warten und einsetzen.
- Da die folgenden Hinweise zum Betrieb für verschiedene Modelle gelten, können die Eigenschaften Ihres Mikrowellenherds sich leicht von den in diesem Handbuch beschriebenen unterscheiden, und es kann sein, dass nicht alle Warnhinweise zutreffen. Bei Fragen oder Problemen wenden Sie sich an Ihr nächstgelegenes Kundendienstcenter oder holen Sie sich Hilfe und Informationen online unter www.samsung.com.
- Dieser Mikrowellenherd wurde zum Erhitzen von Nahrungsmitteln entwickelt. Das Gerät ist ausschließlich für die Verwendung in Privathaushalten geeignet. Erwärmen Sie keine Textilien oder mit Körnern gefüllte Kissen, die zu Verbrennungen und Bränden führen könnten. Der Hersteller haftet für keinerlei Schäden, die durch unsachgemäße oder falsche Nutzung des Geräts entstehen.
- Wenn der Mikrowellenherd nicht sauber gehalten wird, kann die Oberfläche beschädigt werden. Dies wirkt sich unter Umständen nachteilig auf die Lebensdauer des Mikrowellenherds aus und verursacht möglicherweise Gefahren.

ÜBERSICHT ÜBER DIE SYMBOLE UND ZEICHEN



WARNUNG

Gefährliche bzw. unsichere Praktiken, die zu **schweren Verletzungen oder zum Tod** führen können.



VORSICHT

Gefährliche bzw. unsichere Praktiken, die zu **leichten Verletzungen oder Sachschäden** führen können.



Warnung - Brandgefahr



Warnung - heiße Oberfläche



Warnung - Stromschlag



Warnung - explosives Material



NICHT ausführen.



Befolgen Sie die Anweisungen genau.



NICHT demontieren.



Ziehen Sie den Netzstecker aus der Steckdose.



NICHT berühren.



Stellen Sie sicher, dass das Gerät geerdert ist.



Bitten Sie den Kundendienst um Hilfe.



Hinweis



Wichtig

SICHERHEITSHINWEISE ZUR VERMEIDUNG DES KONTAKTS MIT MIKROWELLENSTRAHLUNG

Die Nichtbeachtung der folgenden Sicherheitshinweise führt möglicherweise dazu, dass Sie schädlicher Mikrowellenstrahlung ausgesetzt sind.

- Es darf unter keinen Umständen versucht werden, den Mikrowellenherd bei geöffneter Tür zu betreiben, eigenmächtige Änderungen an der Sicherheitsverriegelung (oder den Türriegeln) vorzunehmen oder Gegenstände in die Vertiefungen der Sicherheitsverriegelung einzuführen.
- Sorgen Sie dafür, dass sich KEINE Gegenstände zwischen Gerätevorderseite und Gerätetür befinden. Die Dichtungsflächen der Gerätetür dürfen NICHT mit Essensresten oder Reinigungsmittelrückständen verschmutzt sein. Stellen Sie sicher, dass die Gerätetür und die entsprechenden Dichtungsflächen sauber sind, indem Sie sie nach der Benutzung des Mikrowellenherds zuerst mit einem feuchten und anschließend mit einem trockenen, weichen Lappen abwischen.
- Bei Beschädigung des Mikrowellenherds darf dieser bis zur Reparatur durch Fachpersonal vom Kundendienst für Mikrowellen NICHT in Betrieb genommen werden. Es ist besonders wichtig, dass die Gerätetür ordnungsgemäß schließt und folgende Teile nicht beschädigt sind:
 - (1) Tür (verformt)
 - (2) Türscharniere (beschädigt oder locker)
 - (3) Türverriegelungen und Dichtungsflächen
- Die Reparatur des Mikrowellenherds darf nur von entsprechend geschultem Fachpersonal vom Kundendienst für Mikrowellen ausgeführt werden.

Dieses ist ein ISM-Gerät der Gruppe 2 Klasse B. Die Definition von Gruppe 2 umfasst alle ISM-Geräte, in denen Hochfrequenzenergie entsteht und/oder in Form elektromagnetischer Strahlung zur Bearbeitung von Werkstoffen, für Funkerosions- und Elektroschweißgeräte verwendet wird. Geräte der Klasse B sind zum Einsatz in Wohnbereichen und in Anlagen bestimmt, die direkt an eine Niederspannungsversorgung angeschlossen sind, mit der Wohngebäude versorgt werden.

WICHTIGE HINWEISE ZUR SICHERHEIT

Stellen Sie sicher, dass diese Sicherheitshinweise jederzeit befolgt werden.

 WARNUNG					
	Der Mikrowellenherd darf nur von geschultem Fachpersonal modifiziert oder repariert werden.	✓	✓	✓	✓
	Erhitzen Sie Flüssigkeiten oder andere Nahrungsmittel nicht in luftdicht verschlossenen Behältern für die Mikrowelle.	✓	✓	✓	✓
	Zu Ihrer eigenen Sicherheit sollten Sie am Gerät keine Hochdruckwasser- oder -dampfreiniger verwenden.	✓	✓	✓	✓
	Installieren Sie dieses Gerät weder auf unebenem Untergrund noch in der Nähe von Heizkörpern oder entflammaren Materialien, an einem feuchten, öligen oder staubigen Ort, an einem Platz, der direktem Sonnenlicht oder Wassereinwirkungen ausgesetzt ist oder an dem Gas austreten könnte.	✓	✓	✓	✓
	Dieses Gerät muss gemäß den örtlichen und nationalen Vorschriften ordnungsgemäß geerdet werden.	✓	✓	✓	✓
	Entfernen Sie Fremdstoffe wie Staub oder Wasser mit einem trockenen Tuch regelmäßig von den Anschlussstiften des Steckers sowie den Kontaktpunkten.	✓	✓	✓	✓
	Ziehen Sie nicht am Netzkabel, knicken Sie es nicht zu stark und stellen Sie keine schweren Gegenstände auf das Netzkabel.	✓	✓	✓	✓
	Im Fall eines Gaslecks (z. B. durch Propangas, Erdgas usw.) lüften Sie den Raum sofort, ohne den Netzstecker zu berühren.	✓	✓	✓	✓
	Berühren Sie den Netzstecker nicht mit nassen Händen.	✓	✓	✓	✓
	Schalten Sie das Gerät, solange es arbeitet, nicht durch Herausziehen des Netzsteckers aus.	✓	✓	✓	✓
	Führen Sie weder Ihre Finger noch irgendwelche Fremdstoffe in das Gerät ein. Wenn ein Fremdstoff wie z. B. Wasser in das Gerät eingedrungen ist, ziehen Sie den Netzstecker und wenden Sie sich an Ihr örtliches Kundendienstcenter.	✓	✓	✓	✓

	Üben Sie keinen übermäßigen Druck oder Gewalt auf das Gerät aus.	✓	✓	✓	✓
	Stellen Sie das Gerät nicht über ein zerbrechliches Objekt wie z. B. ein Waschbecken oder Glasgegenstände. (nur Modell zur Aufstellung auf einer Arbeitsplatte)	✓	✓		
	Verwenden Sie niemals Waschbenzin, Verdüner, Alkohol, Dampf- oder Hochdruckreiniger, um das Gerät zu reinigen.	✓	✓	✓	✓
	Stellen Sie sicher, dass Netzspannung, Frequenz und Stromstärke den Angaben in den technischen Daten des Geräts entsprechen.	✓	✓		✓
	Verbinden Sie den Netzstecker fest mit der Steckdose. Verwenden Sie keine Mehrfachstecker, Verlängerungskabel oder Stromtrafos.	✓	✓	✓	
	Haken Sie das Netzkabel nicht über ein Metallobjekt und verlegen Sie das Netzkabel nicht zwischen Objekten oder hinter dem Herd.	✓	✓	✓	
	Verwenden Sie niemals beschädigte Netzstecker und Netzkabel oder eine lose Wandsteckdose. Wenn das Netzkabel bzw. der Stecker beschädigt sind, wenden Sie sich an Ihr örtliches Kundendienstcenter.	✓	✓	✓	✓
	Haushaltsgeräte sollen nicht mit einem externen Zeitschalter oder einer separaten Fernbedienung bedient werden.	✓	✓		
	Gießen oder sprühen Sie kein Wasser direkt auf das Gerät.	✓	✓		
	Stellen Sie Gegenstände weder auf oder in das Gerät, noch auf die Gerätetür.	✓	✓	✓	
	Sprühen Sie kein flüchtiges Material wie z. B. Insektizide auf die Oberfläche des Geräts.	✓	✓		
	Kinder müssen beaufsichtigt werden, damit sie nicht mit dem Gerät spielen können.	✓	✓	✓	✓
	Das Gerät ist nicht zur Aufstellung in Straßenfahrzeugen, Wohnwagen und ähnlichen Fahrzeugen bestimmt.	✓	✓	✓	✓
	Lagern Sie kein entflammbares Material im Mikrowellenherd. Seien Sie besonders vorsichtig beim Erhitzen von alkoholhaltigen Gerichten oder Getränken, da der Alkoholdampf in Kontakt mit heißen Teilen des Geräts kommen könnte.	✓		✓	✓
	Der Mikrowellenherd ist zur Aufstellung auf einer Arbeitsplatte bestimmt und darf nicht im Innern eines Schrankes aufgestellt werden. (nur Modell zur Aufstellung auf einer Arbeitsplatte)	✓	✓	✓	✓
	WARNUNG: Das Gerät und seine zugänglichen Teile können während des Betriebs heiß werden. Es ist Vorsicht geboten, damit Sie keine heißen Teile am oder im Gerät berühren. Kinder unter 8 Jahren sollten von dem Gerät ferngehalten werden, es sei denn sie werden ständig beaufsichtigt.	✓	✓	✓	✓

<input checked="" type="checkbox"/>	WARNUNG: Kinder dürfen den Mikrowellenherd nur dann ohne Aufsicht verwenden, wenn sie die Risiken eines unsachgemäßen Gebrauchs kennen und genaue Anweisungen erhalten haben, so dass sie den Mikrowellenherd ohne Gefahr bedienen können.	✓	✓	✓	✓
<input checked="" type="checkbox"/>	Dieses Gerät kann von Kindern ab 8 Jahren und Personen mit verminderten körperlichen, sensorischen oder geistigen Fähigkeiten oder einem Mangel an Erfahrung und Wissen bedient werden, wenn sie unter Aufsicht stehen oder eine Unterweisung zum sicheren Umgang mit dem Gerät erhalten haben und die damit verbundenen Gefahren verstehen. Kinder dürfen nicht mit dem Gerät spielen. Kinder dürfen das Gerät nur unter Aufsicht reinigen oder warten.	✓	✓	✓	✓
<input type="checkbox"/>	WARNUNG: Wenn die Gerätetür oder die Türscharniere beschädigt sind, darf der Mikrowellenherd bis zur Reparatur durch sachkundiges Fachpersonal nicht verwendet werden.	✓	✓	✓	✓
<input type="checkbox"/>	WARNUNG: Wartungs- oder Reparaturarbeiten, für die eine Schutzabdeckung gegen Mikrowellenstrahlung entfernt werden muss, dürfen nur von sachkundigem Fachpersonal ausgeführt werden.	✓	✓	✓	✓
<input type="checkbox"/>	WARNUNG: Stellen Sie sicher, dass das Gerät ausgeschaltet ist, bevor Sie die Lampe austauschen, da sonst die Gefahr eines elektrischen Schlags besteht.	✓	✓	✓	✓
<input type="checkbox"/>	WARNUNG: Flüssigkeiten und andere Nahrungsmittel dürfen nicht in luftdicht verschlossenen Behältnissen erhitzt werden, da diese explodieren können.	✓	✓	✓	✓
<input type="checkbox"/>	WARNUNG: Zugängliche Teile können sich bei Betrieb erwärmen. Halten Sie kleine Kinder deshalb fern, um Verbrennung zu verhindern.	✓	✓	✓	✓
<input checked="" type="checkbox"/>	Dieser Mikrowellenherd muss ordnungsgemäß ausgerichtet und in der richtigen Höhe aufgestellt werden, damit der Garraum und der Bedienbereich leicht zugänglich sind.	✓	✓	✓	✓
<input checked="" type="checkbox"/>	Bevor Sie den Mikrowellenherd zum ersten Mal verwenden, sollten Sie 10 Minuten lang etwas Wasser darin erhitzen.	✓	✓	✓	✓
<input checked="" type="checkbox"/>	WARNUNG: Beim Erhitzen von Getränken im Mikrowellenherd kann es zu verzögertem Sieden und damit verbundenem Spritzen kommen. Halten Sie deshalb nach dem Ausschalten des Mikrowellenherds IMMER eine Ruhezeit von mindestens 20 Sekunden ein, damit ein Temperatursgleich stattfinden kann. Rühren Sie die Nahrungsmittel bei Bedarf während des Erhitzens, jedoch IMMER nach dem Erhitzen um. Befolgen Sie bei Verbrühungen die nachstehenden ERSTE HILFE -Anweisungen: <ul style="list-style-type: none"> • Halten Sie die verbrühte Körperstelle mindestens 10 Minuten unter kaltes Wasser. • Bedecken Sie die Wunde mit einem sauberen, trockenen Verband. • Tragen Sie keine Cremes, Öle oder Lotionen auf. 	✓	✓	✓	✓

<input checked="" type="checkbox"/>	Das Gerät erhitzt sich bei Betrieb. Es ist Vorsicht geboten, damit Sie keine heißen Teile am oder im Gerät berühren.	✓	✓	✓	✓
<input checked="" type="checkbox"/>	WARNUNG: Babynahrung in Flaschen und Gläsern muss vor dem Füttern gut geschüttelt bzw. durchgerührt und die Temperatur muss kontrolliert werden, um Verbrennungen zu vermeiden.	✓	✓	✓	✓
<input checked="" type="checkbox"/>	Dieses Gerät ist nicht zum Gebrauch durch Personen (auch Kinder) mit verminderten körperlichen, sensorischen oder geistigen Fähigkeiten oder einem Mangel an Erfahrung und Wissen bestimmt. Von dieser Regel darf nur abgewichen werden, wenn diese Personen unter Aufsicht stehen oder durch eine für ihre Sicherheit verantwortliche Person eine Unterweisung zur Bedienung des Geräts erhalten haben.	✓	✓	✓	✓
<input checked="" type="checkbox"/>	Der Mikrowellenherd muss so aufgestellt werden, dass sich in Reichweite des Kabels eine Steckdose befindet. Wenn der Mikrowellenherd ungewöhnliche Geräusche, Brandgeruch oder Rauch entwickelt, trennen Sie sofort die Stromversorgung und wenden Sie sich an Ihr nächstgelegenes Kundendienstcenter.	✓	✓	✓	✓
<input type="checkbox"/>	Während des Reinigungsprogramms können die Oberflächen heißer als üblich werden und deshalb sollten Sie Kinder fernhalten. (Nur beim Modell mit Reinigungsprogramm)	✓	✓	✓	✓
<input type="checkbox"/>	Verschüttetes muss vor dem Reinigen entfernt werden. Weitere Hinweise zum Reinigen des Geräts müssen beachtet werden (siehe „Reinigen des Mikrowellenherds“).	✓	✓	✓	✓
<input checked="" type="checkbox"/>	Das Gerät muss so aufgestellt werden, dass es auch nach der Installation vom Netz getrennt werden kann. Dies kann erreicht werden, indem der Stecker stets zugänglich bleibt oder in die fest verlegte Leitung ein Schalter entsprechend den Anschlussvorschriften integriert wird. (Nur Modell zum Schrankeinbau)	✓	✓	✓	✓
<input type="checkbox"/>	Falls das Netzkabel beschädigt ist, muss es vom Hersteller oder vom Kundendienst bzw. von einer entsprechend qualifizierten Fachkraft ausgetauscht werden, um Gefährdungen auszuschließen.	✓	✓	✓	✓
<input type="checkbox"/>	Achtung: Wenn das Gerät im Kombimodus eingesetzt wird, dürfen Kinder es wegen der auftretenden hohen Temperaturen nur unter Aufsicht Erwachsener verwenden.	✓	✓	✓	✓
<input type="checkbox"/>	Wenn das Gerät im Betrieb ist, können Flächen, die Sie erreichen können, heiß sein.	✓	✓	✓	✓
<input type="checkbox"/>	Die Ofentür oder die Außenflächen können im Betrieb heiß werden.	✓	✓	✓	✓



VORSICHT					
	Verwenden Sie nur Kochzubehör, das für den Einsatz im Innern von Mikrowellenherden geeignet ist; Verwenden Sie KEINE Metallbehälter, Essgeschirr mit Gold- oder Silberrand, Spieße, Gabeln usw. Entfernen Sie Drahtverschlüsse von Papier- oder Plastiktüten. Grund: Es kann zu einer elektrischen Funkenbildung kommen, wodurch der Mikrowellenherd unter Umständen beschädigt wird.	✓		✓	✓
	Lassen Sie das Gerät nicht unbeaufsichtigt, wenn Sie Nahrungsmittel in Plastik- oder Papierbehältern erhitzen, da die Gefahr besteht, dass sich die Behälter entzünden.	✓		✓	
	Verwenden Sie den Mikrowellenherd nicht zum Trocknen von Zeitungen oder Kleidung.	✓		✓	✓
	Geben Sie bei kleineren Mengen von Nahrungsmitteln geringere Garzeiten ein, um ein Überhitzen und Verbrennen der Nahrungsmittel zu verhindern.	✓		✓	✓
	Bei Rauchentwicklung im Gerät halten Sie die Gerätetür geschlossen und schalten das Gerät aus bzw. unterbrechen die Stromversorgung.	✓		✓	✓
	Der Garraum sollte regelmäßig gereinigt und eventuelle Essensrückstände entfernt werden.	✓	✓		✓
	Netzkabel und Netzstecker dürfen nicht mit Wasser in Berührung kommen und das Netzkabel muss von heißen Flächen ferngehalten werden.	✓	✓		
	Kochen Sie Eier nie in der Schale, und wärmen Sie hart gekochte Eier niemals in der Schale auf. Sie könnten anderenfalls explodieren, selbst nachdem das Wärmen in der Mikrowelle abgeschlossen ist. Erhitzen Sie auch keine luftdichten oder vakuumverschlossenen Flaschen, Einmachgläser, Behälter sowie keine Nüsse mit Schale, Tomaten usw.			✓	✓
	Decken Sie die Belüftungsöffnungen nicht mit Tüchern oder Papier ab. Sie können Feuer fangen, da heiße Luft aus dem Mikrowellenherd entweicht. Zudem kann sich der Mikrowellenherd aufgrund von Überhitzung automatisch selbst abschalten, bis er ausreichend abgekühlt ist.	✓		✓	
	Um versehentliche Verbrennungen zu vermeiden, verwenden Sie IMMER Ofenhandschuhe, wenn Sie ein Gefäß aus dem Mikrowellenherd nehmen.			✓	
	Berühren Sie nicht die Heizelemente oder die Innenwände des Garraums, ehe sich das Gerät nicht abgekühlt hat.			✓	
	Rühren Sie Flüssigkeiten nach der Hälfte oder nach Ablauf der Garzeit um, und lassen Sie sie mindestens 20 Sekunden lang stehen, um ein Überkochen zu vermeiden.			✓	

	Stehen Sie beim Öffnen des Mikrowellenherds eine Armlänge entfernt, um Verbrühungen durch aus dem Innenraum entweichenden Dampf oder heiße Luft zu vermeiden.			✓	
	Schalten Sie das Gerät nicht ein, wenn es leer ist. Der Mikrowellenherd schaltet sich aus Sicherheitsgründen für 30 Minuten automatisch ab. Wir empfehlen, stets ein Glas Wasser in den Mikrowellenherd zu stellen, damit die Mikrowellen absorbiert werden, falls das Gerät versehentlich eingeschaltet wird.	✓			✓
	Benutzen Sie keine scharfen Scheuermittel oder Metallschaber, um das Glas der Gerätetür zu reinigen. Sie könnten die Oberfläche zerkratzen, und damit das Glas zerbrechen lassen.	✓			✓
	Halten Sie beim Aufstellen des Mikrowellenherds die in diesem Handbuch angegebenen Abstände ein. (Siehe „Aufstellen des Mikrowellenherds“)	✓		✓	
	Gehen Sie vorsichtig vor, wenn Sie weitere elektrische Geräte an Steckdosen in der Nähe des Mikrowellenherds anschließen.	✓	✓	✓	



KORREKTE ENTSORGUNG VON ALTGERÄTEN (ELEKTRO- UND ELEKTRONIKSCHROTT)

(In den Ländern der Europäischen Union und anderen europäischen Ländern mit einem separaten Sammelsystem)

Die Kennzeichnung auf dem Produkt, Zubehörteilen bzw. auf der dazugehörigen Dokumentation gibt an, dass das Produkt und Zubehörteile (z. B. Ladegerät, Kopfhörer, USB-Kabel) nach ihrer Lebensdauer nicht zusammen mit dem normalen Haushaltsmüll entsorgt werden dürfen. Entsorgen Sie dieses Gerät und Zubehörteile bitte getrennt von anderen Abfällen, um der Umwelt bzw. der menschlichen Gesundheit nicht durch unkontrollierte Müllbeseitigung zu schaden. Helfen Sie mit, das Altgerät und Zubehörteile fachgerecht zu entsorgen, um die nachhaltige Wiederverwertung von stofflichen Ressourcen zu fördern.

Private Nutzer wenden sich an den Händler, bei dem das Produkt gekauft wurde, oder kontaktieren die zuständigen Behörden, um in Erfahrung zu bringen, wo Sie das Altgerät bzw. Zubehörteile für eine umweltfreundliche Entsorgung abgeben können.

Gewerbliche Nutzer wenden sich an ihren Lieferanten und gehen nach den Bedingungen des Kaufvertrags vor. Dieses Produkt und elektronische Zubehörteile dürfen nicht zusammen mit anderem Gewerbemüll entsorgt werden.



AUFSTELLEN DES MIKROWELLENHERDS

Stellen Sie den Ofen auf einer ebenen und waagerechten Fläche in 85 cm Höhe auf. Diese Fläche muss ausreichend fest sein, um das Gewicht des Ofens sicher zu tragen.

1. Achten Sie beim Aufstellen des Mikrowellenherds auf ausreichende Belüftung. Hinter dem Herd und an den Seiten sollten mindestens 10 cm und oberhalb des Geräts mindestens 20 cm Abstand eingehalten werden.

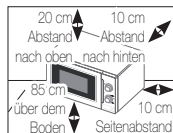

2. Entnehmen Sie das gesamte Verpackungsmaterial aus dem Inneren des Mikrowellenherds. Legen Sie den Drehring und den Drehteller in den Garraum.

Vergewissern Sie sich, dass der Drehteller problemlos gedreht werden kann.

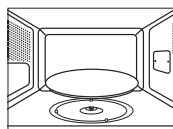

3. Der Mikrowellenherd muss so aufgestellt werden, dass sich in Reichweite des Kabels eine Steckdose befindet.

- Falls das Netzkabel beschädigt ist, muss es vom Hersteller oder vom Kundendienst gegen ein Spezialkabel oder ein anderes Bauteil ausgetauscht werden. Schließen Sie das Kabel zu Ihrer eigenen Sicherheit an eine geerdete, dreipolige Wechselstromsteckdose (230 Volt, 50 Hz) an. Wenn das Netzkabel des Geräts beschädigt ist, muss es durch ein spezielles Kabel ersetzt werden.
- Stellen Sie den Mikrowellenherd nicht in einer heißen oder feuchten Umgebung auf, z. B. in der Nähe eines herkömmlichen Herds oder eines Heizkörpers. Die Parameter der Stromversorgung müssen eingehalten werden. Bei Verwendung eines Verlängerungskabels muss dies denselben Anforderungen entsprechen wie das mit dem Mikrowellenherd gelieferte Netzkabel. Reinigen Sie den Garraum und die Türdichtung des Mikrowellenherds vor der ersten Benutzung mit einem feuchten Lappen.

VERFAHRENSWEISE BEI PROBLEMEN

Wenn eins der unten aufgeführten Probleme auftritt, versuchen Sie es mit den angegebenen Vorschlägen zu lösen.

Dies ist normal.

- Kondenswasser im Garraum des Mikrowellenherds
- Luftströmung an der Herdtür und am Gehäuse
- Lichtreflexe an der Herdtür und am Gehäuse
- Entweichen von Dampf an der Herdtür oder den Belüftungsschlitzen

Der Mikrowellenherd wird nicht aktiviert, wenn Sie das Uhrendrehrad drehen.

- Ist die Gerätetür vollständig geschlossen?

Die Lebensmittel werden nicht erhitzt.

- Haben Sie den Timer richtig eingestellt?
- Ist die Herdtür geschlossen?
- Ist der Stromkreis überlastet? Ist dadurch eine Sicherung durchgebrannt, oder wurde ein Leistungsschutzschalter ausgelöst?

Zu sehr oder zu wenig erhitzte Nahrungsmittel

- Wurde die für die Art der Nahrungsmittel geeignete Garzeit eingestellt?
- Wurde die entsprechende Leistungsstufe eingestellt?

Funkenbildung und Knistern (Lichtbogenbildung) im Garraum

- Haben Sie Geschirr mit Metallrändern verwendet?
- Haben Sie eine Gabel oder einen anderen Metallgegenstand im Herd vergessen?
- Befindet sich Aluminiumfolie in zu geringem Abstand zu den Innenwänden des Garraums?

Der Mikrowellenherd verursacht Störungen bei Radio- oder Fernsehgeräten

- Bei Betrieb des Mikrowellenherds kann es zu leichten Störungen des Radio- und Fernsehempfangs kommen. Dies ist normal. Stellen Sie den Mikrowellenherd nicht in der Nähe von Fernseh- oder Radiogeräten und Antennen auf, um diesen Effekt zu verringern.

- Wenn Sie mit das Problem mit den oben genannten Vorschlägen nicht lösen konnten, wenden Sie sich an Ihren örtlichen Händler oder den SAMSUNG-Kundendienst.

ERHITZEN/AUFWÄRMEN

Hinweise zum Erhitzen oder Aufwärmen von Nahrungsmitteln. Überprüfen Sie STETS die vorgenommenen Einstellungen, bevor Sie das Gerät unbeaufsichtigt lassen. Stellen Sie die Nahrungsmittel in die Mitte des Drehtellers, und schließen Sie die Herdtür.

1. Stellen Sie durch Drehen des **LEISTUNGSWAHLSCHALTERS** die maximale Leistungsstufe ein. (**MAXIMALE LEISTUNG: 800 W**)

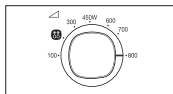

2. Stellen Sie mit dem **UHRENDREHRAD** die Zeit ein.

Ergebnis: Die Innenbeleuchtung des Geräts schaltet sich ein, und der Drehteller beginnt sich zu drehen.

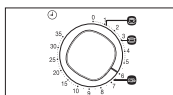

- Schalten Sie den Mikrowellenherd niemals ein, wenn er leer ist.
- Sie können die Leistungsstufe während des Betriebs ändern, indem Sie am LEISTUNGSWAHLSCHEITER drehen.

LEISTUNGSSTUFEN

Sie können zwischen den unten aufgeführten Leistungsstufen auswählen.

Leistungsstufe	Ausgangsleistung
HOCH	800 W
AUFWÄRMEN	700 W
MITTELHOCH	600 W
MITTEL	450 W
MITTELNIEDRIG	300 W
AUFTAUEN (☞)	180 W
NIEDRIG	100 W

- Wenn Sie eine höhere Leistungsstufe auswählen, muss die Garzeit dementsprechend verringert werden.
- Wenn Sie eine niedrigere Leistungsstufe auswählen, muss die Garzeit entsprechend verlängert werden.

UNTERBRECHEN DES GARVORGANGS

Sie können den Garvorgang jederzeit unterbrechen, um die Nahrungsmittel zu überprüfen.

1. Um den Garvorgang vorübergehend zu unterbrechen, öffnen Sie die Gerätetür.

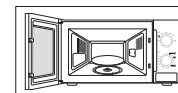

Ergebnis: Der Garvorgang wird unterbrochen. Um den Garvorgang fortzusetzen, schließen Sie die Gerätetür.

2. Um den Garvorgang abzubrechen, drehen Sie das **UHRENDREHRAD** auf „0“.

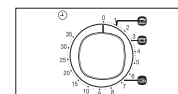

EINSTELLEN DER GARZEIT

Stellen Sie die Garzeit mit dem **UHRENDREHRAD** ein.

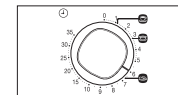

MANUELLES AUFTAUEN VON NAHRUNGSMITTELN

Mit der Auftaufunktion können Sie Fleisch, Geflügel und Fisch auftauen. Stellen Sie die Lebensmittel in die Mitte des Drehtellers, und schließen Sie die Herdtür.

1. Drehen Sie den **LEISTUNGSWAHLSCHALTER** auf das Symbol **Auftauen** (☞).

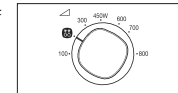

2. Wählen Sie mit dem **UHRENDREHRAD** die gewünschte Zeit aus.

Ergebnis: Der Auftauvorgang wird gestartet.

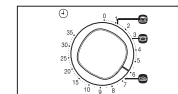

- Verwenden Sie nur mikrowellene geeignetes Geschirr.

SCHNELLES AUFWÄRMEN

Stellen Sie die Lebensmittel in die Mitte des Drehtellers, und schließen Sie die Herdtür.

1. Drehen Sie den **LEISTUNGSWAHLSCHALTER** auf die höchste Leistungsstufe.

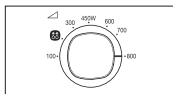

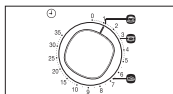

2. Wählen Sie mit dem **UHRENDREHRAD** die Schnellstartfunktion aus. (für Getränke, Suppen und Soße oder frisches Gemüse)



 Verwenden Sie nur mikrowellengeeignetes Geschirr.

EINSTELLUNGEN BEIM SCHNELLEN AUFWÄRMEN

Im Folgenden finden Sie Tipps und Hinweise zum Aufwärmen und Erhitzen von Nahrungsmitteln mit der Schnellstartfunktion.

Symbol	Lebensmittel	Portionsgröße	Kochzeit:	Ruhezeit
	Getränke	150 ml	1 Min. 10 Sek.	1-2 Min.
	Suppe, Sauce(gekühlt)	200-250 g	3 Min.	2-3 Min.
	Frisches Gemüse	300-350 g	6 Min. 40 Sek.	2-3 Min.

INFORMATIONEN ZUM GESCHIRR

Um Nahrungsmittel im Mikrowellenherd zubereiten zu können, müssen die Mikrowellen die Nahrungsmittel durchdringen können, ohne dabei vom verwendeten Geschirr reflektiert oder absorbiert zu werden. Deshalb muss das Geschirr sorgfältig ausgewählt werden. Wenn das Geschirr als mikrowellengeeignet gekennzeichnet ist, können Sie es ohne Bedenken verwenden. In der folgenden Liste werden verschiedenen Arten von Geschirr beschrieben und angegeben, ob und wie sie in einem Mikrowellenherd verwendet werden können.

Geschirr	Mikrowellengeeignet	Kommentar
Aluminiumfolie	✓ ✗	Kann in kleineren Mengen verwendet werden, um bestimmte Bereiche vor Überhitzung zu schützen. Wenn sich die Aluminiumfolie zu dicht an den Innenwänden befindet oder zu viel Folie verwendet wird, kann es zu Lichtbogenbildung kommen.
Backunterlage	✓	Nicht länger als 8 Minuten vorheizen.
Porzellan und Steingut	✓	Porzellan, Töpferware, glasiertes Steingut und feines Porzellan sind in der Regel geeignet, sofern sie keine Metallverzierungen aufweisen.
Einweggeschirr aus Kunststoff oder Pappe	✓	Einige Tiefkühlgerichte werden in dieser Verpackung geliefert.
Fastfood-Verpackungen		
<ul style="list-style-type: none"> • Styroporwannen und -behälter 	✓	Geeignet zum Aufwärmen von Nahrungsmitteln. Durch Überhitzung kann das Styropor schmelzen.
<ul style="list-style-type: none"> • Papiertüten oder Papier 	✗	Kann Feuer fangen.
<ul style="list-style-type: none"> • Recyclingpapier oder Metallverzierungen 	✗	Kann zu Funkenbildung führen.
Glasgeschirr		
<ul style="list-style-type: none"> • Kombiniertes Koch- und Anrichtengeschirr 	✓	Kann verwendet werden, sofern es keine Metallverzierungen aufweist.
<ul style="list-style-type: none"> • Feines Glasgeschirr 	✓	Kann zum Aufwärmen von Speisen oder Getränken verwendet werden. Dünnes Glas kann bei schnellem Erhitzen springen oder zerbrechen.



Geschirr	Mikrowelleneignet	Kommentar
• Einmachgläser	✓	Der Deckel muss abgenommen werden. Nur zum Aufwärmen geeignet.
Metall		
• Geschirr	✗	Kann zu Funkenbildung oder Feuer führen.
• Verschlussdrähte für Tiefkühlbeutel	✗	
Papier		
• Teller, Becher, Servietten und Küchenpapier	✓	Bei kurzer Erhitzungszeit und zum Aufwärmen. Ebenso zum Absorbieren überschüssiger Feuchtigkeit.
• Recyclingpapier	✗	Kann zu Funkenbildung führen.
Kunststoff		
• Behälter	✓	Vor allem hitzebeständiger Thermoplastkunststoff. Andere Kunststoffe verformen oder verfärben sich möglicherweise bei hohen Temperaturen. Verwenden Sie kein Melamingeschirr.
• Frischhaltefolie	✓	Kann verwendet werden, um Lebensmittel feucht zu halten. Sollte die Nahrungsmittel nicht berühren. Nehmen Sie die Folie vorsichtig ab, da heißer Wasserdampf entweicht.
• Gefrierbeutel	✓ ✗	Nur wenn diese koch- oder ofenfest sind. Sollten nicht luftdicht sein. Gegebenenfalls mit einer Gabel einstechen.
Wachs- oder Butterbrotpapier	✓	Kann verwendet werden, um Lebensmittel feucht zu halten und Spritzer zu verhindern.

- ✓ : **Empfohlen**
 ✓✗ : **Mit Vorsicht**
 ✗ : **Nicht sicher**

REINIGEN DER MIKROWELLE

Die folgenden Teile des Mikrowellenherds sollten regelmäßig gereinigt werden, um zu verhindern, dass sich Fettspritzer und Nahrungsmittelreste ansammeln:

- Innere und äußere Oberflächen
- Gerätetür und Türdichtungen
- Drehteller und Drehringe

 Stellen Sie STETS sicher, dass die Türdichtungen sauber sind, und die Tür ordnungsgemäß schließt.

 Wenn der Mikrowellenherd nicht sauber gehalten wird, kann die Oberfläche beschädigt werden. Dies wirkt sich unter Umständen nachteilig auf die Funktionsteile des Mikrowellenherds aus und verursacht Gefahren.

1. Reinigen Sie die Außenflächen mit einem weichen Tuch und warmem Seifenwasser. Abspülen und trocknen.
2. Entfernen Sie Spritzer oder Flecken an den Innenflächen sowie auf dem Drehring mit einem Tuch und Seifenwasser. Abspülen und trocknen.
3. Stellen Sie zum Lösen angetrockneter Nahrungsmittelreste und zum Beseitigen von Gerüchen eine Tasse verdünnten Zitronensaft auf die Keramikplatte, und erhitzen Sie das Gerät zehn Minuten bei maximaler Leistung.
4. Reinigen Sie den Drehteller bei Bedarf in der Spülmaschine.

 Spritzen Sie NIEMALS Wasser in die Belüftungsschlitze. Verwenden Sie NIEMALS Scheuermittel oder chemische Lösungsmittel. Achten Sie beim Reinigen der Türdichtungen besonders darauf, dass Partikel:

- sich nicht ansammeln
- nicht das ordnungsgemäße Schließen der Gerätetür verhindern

TECHNISCHE DATEN

SAMSUNG ist ständig darum bemüht, seine Produkte zu optimieren. Aus diesem Grunde behält sich Samsung Änderungen am Design und an Bedienungsanleitungen vor.

Modell	ME71M
Eingangsspannung und Frequenz	230 V – 50 Hz
Stromverbrauch Mikrowellenherd	1150 W
Ausgangsleistung	100 W / 800 W (IEC-705)
Betriebsfrequenz	2450 MHz
Magnetfeldröhre	OM75S(31)
Kühlungsverfahren	Kühlungsventilatormotor
Abmessungen (B x H x T) Gehäuse Garraum	489 x 275 x 344 mm 330 x 211 x 309 mm
Fassungsvermögen	20 Liter
Gewicht Netto	Ca. 11,5 kg

DEUTSCH



FRAGEN ODER HINWEISE

LAND	RUFEN SIE UNS AN	ODER BESUCHEN SIE UNS UNTER
AUSTRIA	0810 - SAMSUNG (7267864, € 0,07/min)	www.samsung.com
BELGIUM	02-201-24-18	www.samsung.com/be (Dutch) www.samsung.com/be_fr (French)
DENMARK	70 70 19 70	
FINLAND	030 - 6227 515	
FRANCE	01 48 63 00 00	
GERMANY	01805 - SAMSUNG (726-7864 € 0,14/Min) aus dem dt. Festnetz, aus dem Mobilfunk max. € 0,42/Min)	
ITALIA	800-SAMSUNG (726-7864)	
GREECE	80111-SAMSUNG (80111 726-7864) only from land line, (+30) 210 6897691 from mobile and land line	
LUXEMBURG	261 03 710	www.samsung.com
NETHERLANDS	0900-SAMSUNG (0900-7267864) (€ 0,10/Min)	
NORWAY	815-56 480	
PORTUGAL	808 20-SAMSUNG (808 20 7267)	
SPAIN	902 - 1 - SAMSUNG (902 172 678)	
SWEDEN	0771 726 7864 (SAMSUNG)	
SWITZERLAND	0848 - SAMSUNG (7267864, CHF 0,08/min)	www.samsung.com/ch www.samsung.com/ch_fr(French)
U.K	0330 SAMSUNG (7267864)	www.samsung.com
EIRE	0818 717100	

Code-Nr.: DE68-03090D-01