

Haier®

LCD-Fernseher mit dem LED-Bildschirm
BEDIENUNGSANLEITUNG

LE40B650CF

Bitte lesen Sie diese Bedienungsanleitung vor der Inbetriebnahme des Geräts sorgfältig durch und bewahren Sie diese für späteres Nachschlagen auf.

Inhaltsverzeichnis

01 Sicherheits- und Warnhinweise

Willkommen	2
Wichtige Informationen	2
Sicherheitshinweise	3
Warnhinweise	4

02 Einleitung

Parameter	5
Standfuß montieren	7
Wandmontage	8
Vorderes Bedienfeld	9
TV-Anschlussfeld	9
Fernseher anschließen	10
Common Interface	12

03 Fernbedienung

Fernbedienung	13
VIDEOTEXT	14

04 Bedienungshinweise

Installation	15
KANALMENÜ	16
Automatischer Kanalsuchlauf (DVB-T)	16
Automatischer Kanalsuchlauf (DVB-C)	17
DTV Manueller Kanalsuchlauf (DVB-T)	18
DTV Manueller Kanalsuchlauf (DVB-C)	18
ATV Manueller Kanalsuchlauf	19
Kanal bearbeiten:	19
CI-Informationen	19
BILDMENÜ	19

TONMENÜ	19
ZEITMENÜ	19
EINSTELLUNGSMENÜ	20
SPERRMENÜ	20
EPG-Menü (Elektronische Programmzeitschrift).....	20
PVR-Funktion	21
Vorbereitung der Aufnahme	21
Programm aufzeichnen	22
Aufnahme wiedergeben	22
TimeShift-Funktion	23
Vorbereitung der Aufnahme	23
USB-Laufwerk formatieren	23
Unterbrochenes DTV-Programm auf USB-Gerät zwischenspeichern	23
Limitierungen der TimeShift-Funktion	24
USB-Media-Player	25

05 Störungserkennung

Störungserkennung	26
-------------------------	----

06 Spezifikationen

Spezifikationen	27
-----------------------	----

01 Sicherheits- und Warnhinweise

WILLKOMMEN

Vielen Dank, dass Sie sich für diesen 40"-Zoll LED LCD-Fernseher entschieden haben. Diese Anleitung hilft Ihnen bei der Einstellung und Bedienung Ihres Fernsehers. Vergewissern Sie sich zunächst, dass alle Zubehörteile mitgeliefert wurden:

40" Full HD 1080p Digitaler LED
LED-Fernseher
2 x AAA-Batterien für Fernbedienung
Benutzerhandbuch
Kurzanleitung
MHL-Kabel (wahlfrei)
MHL-Anschluss(wahlfrei)
Standfuß

Nun können Sie beginnen!

WICHTIGE INFORMATIONEN

LESEN SIE VOR DER VERWENDUNG DIE GESAMTE ANLEITUNG DURCH, UND BEWAHREN SIE SIE ZUR SPÄTEREN VERWENDUNG AUF.

VORSICHT



CAUTION
RISK OF ELECTRIC SHOCK
DO NOT OPEN



STROMSCHLAGEFAHR
NICHT ÖFFNEN

ZUR VERMEIDUNG VON STROMSCHLÄGEN ÖFFNEN SIE DAS GERÄTEGEHÄUSE NICHT. ES BEFINDEN SICH KEINE VOM VERBRAUCHER WARTBAREN TEILE IM INNEREN DES GERÄTS. WENDEN SIE SICH MIT PROBLEMEN UND FRAGEN ZUR WARTUNG AN DEN KUNDENDIENST. DER BLITZ IM GLEICHSEITIGEN DREIECK BEDEUTET, DASS IM GERÄT HOCHSPANNUNGSGEFAHR BESTEHT. DAS AUSTRUFUNGSZEICHEN IM GLEICHSEITIGEN DREIECK BEDEUTET, DASS WICHTIGE WARTUNGS- UND BETRIEBSHINWEISE IN DER BETRIEBSANLEITUNG GEFUNDEN WERDEN.



VORSICHT: ZUR VERMEIDUNG VON STROMSCHLAG UND FEUER SETZEN SIE DEN FERNSEHER KEINER FEUCHTIGKEIT AUS. REINIGEN SIE DAS GERÄT UND DEN BILDSCHIRM NICHT MIT SCHEUERMITTELN; DAS FÜHRT ZU KRATZERN.



BITTE BEACHTEN SIE: REPARIEREN SIE DAS GERÄT NICHT SELBST, DAS KANN ZU VERLETZUNGEN UND SCHÄDEN AM GERÄT FÜHREN. WENDEN SIE SICH MIT WARTUNGS- UND REPARATURARBEITEN STETS AN DEN AUTORISIERTEN KUNDENDIENST.

SICHERHEITSHINWEISE

- **Warnung:** Zur Vermeidung von Feuer und Stromschlag öffnen Sie nicht das Gerätegehäuse. Es befinden sich keine vom Verbraucher wartbaren Teile im Innern des Gerätes. Wenden Sie sich mit Wartungs- und Reparaturarbeiten stets an den autorisierten Kundendienst.
- **Warnung:** Zur Vermeidung von Feuer und Stromschlag setzen Sie das Gerät nicht Regen oder Feuchtigkeit aus.
- Setzen Sie Netzteil und Gerät nicht Spritzwasser oder Tropfwasser aus und stellen Sie keine mit Wasser gefüllten Gegenstände (wie Vasen) auf dem Gerät ab.
- Schützen Sie das Gerät vor direkter Sonneneinstrahlung und Hitze (Heizkörper, Herd).
- Blockieren Sie nicht die Ventilationsöffnungen, sie werden zur Belüftung benötigt. Stellen Sie das Gerät nicht auf einem Kissen, Sofa oder ähnlichen Flächen ab.
- Stellen Sie das Gerät nicht auf einem unstabilen Wagen, Aufsteller, Stativ, Tisch oder einer Halterung ab. Es kann herunterfallen und Verletzungen und Schäden verursachen.
- Stellen Sie keine schweren oder scharfkantigen Gegenstände auf dem Gerät ab.
- Ziehen Sie nach der Benutzung den Netzstecker.
- Entsorgen Sie Batterien umweltgerecht.
- **WARNUNG:** Übermäßiger Schalldruck von Ohrhörern oder Kopfhörern kann zu Hörschäden führen.
- **Achtung:** Um Verletzungen vorzubeugen, stellen Sie immer sicher, dass der Fernseher mit dem kompletten Standfuß auf der Mitte der Oberfläche steht.
- **VORSICHT:** Bei elektrostatischer Aufladung kann es zu Fehlfunktionen kommen und das Gerät muss zurückgesetzt werden.



Dieses Symbol zeigt an, dass das Gerät nicht mit dem Hausmüll entsorgt werden darf. Zur Vermeidung von Gesundheits- und Umweltschäden durch unkontrollierte Entsorgung muss das Gerät recycelt werden. Geben Sie das Gerät bitte an einer Sammelstelle für Elektroaltgeräte ab oder wenden Sie sich an Ihren Fachhändler.



WARNHINWEISE

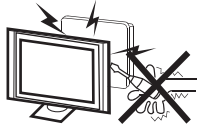

Warnung



Dieser Fernseher wird mit Hochspannung betrieben. Öffnen Sie nicht das Gerätegehäuse. Wenden Sie sich mit Wartungs- und Reparaturarbeiten stets an den autorisierten Kundendienst.

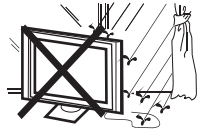

Warnung



Zur Vermeidung von Feuer und Stromschlag setzen Sie das Gerät nicht Regen oder Feuchtigkeit aus.



Warnung



Führen Sie keine Fremdkörper in das Gerät ein, stoßen Sie es nicht stark an. Verschütten Sie keine Flüssigkeiten auf Ihrem Fernseher.



Vorsicht



Blockieren Sie nicht die Ventilationsöffnungen, sie werden zur Belüftung benötigt.



Vorsicht



Klemmen Sie das Netzkabel nicht unter dem Fernseher ein.

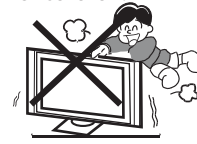

Vorsicht



Stehen Sie nicht auf dem Fernseher, lehnen Sie sich nicht gegen den Fernseher, stoßen Sie ihn nicht an. Achten Sie auch besonders auf Kinder. Der Fernseher kann schwere Verletzungen und Schäden verursachen, wenn er umfällt.



Vorsicht



Stellen Sie das Gerät nicht auf einem unstabilen Wagen, Aufsteller, Stativ, Tisch oder einer Halterung ab. Es kann herunterfallen und Verletzungen und Schäden verursachen.



Vorsicht



Bei längerer Nichtbenutzung des Fernsehers ziehen Sie bitte das Netzkabel ab.

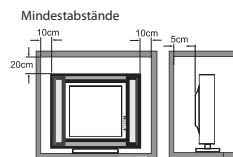

Vorsicht



Wird der Fernseher eingebaut, so achten Sie bitte auf die Mindestabstände. Hitzestau kann die Lebensdauer Ihres Fernsehers verkürzen und ist gefährlich.

02 Einleitung

ACHTUNG

Machen Sie sich nicht an Bauteilen im Fernsehgerät oder an irgendwelchen anderen Einstellungssteuerungen zu schaffen, die nicht in diesem Handbuch beschrieben sind. Alle LED-Fernsehgeräte sind elektrische Hochspannungsgeräte.
 Wenn Sie Staub oder Wassertropfen von dem Bildschirm oder dem Gehäuse oder um die Knöpfe oder Anschlüsse herum abwischen, sollte das Stromkabel aus der Steckdose aus gesteckt sein. Wischen Sie das Fernsehgerät mit einem weichen, trockenen, staubfreien Tuch ab.
 Trennen Sie während Gewittern das Stromkabel und das Antennenkabel, um Schäden an Ihrem Fernsehgerät und anderen angeschlossenen Geräten zu vermeiden.
 Alle Reparaturen sollten nur von qualifiziertem Fernsehgeräte Servicepersonal durchgeführt werden.

INSTALLATION

- * Stellen Sie den Fernseher vor direkter Sonneneinstrahlung geschützt auf.
- * Dunkelheit und Reflektionen auf dem Bildschirm können zu einer Überforderung der Augen führen. Weiche und indirekte Beleuchtung wird für komfortables Fernsehen empfohlen.
- * Lassen Sie auf der Rückseite des Fernsehers ausreichend Platz zur Ventilation.
- * Vermeiden Sie besonders warme Standorte, um einen Hitzestau im Gerät und vorzeitige Schäden zu vermeiden.
- * Decken Sie die Lüftungsöffnungen während des Betriebs nicht ab.

Ausstattungsmerkmale

- ① Nutzbar als Fernseher oder PC-Monitor
- ② Hohe Leuchtkraft, breiter Betrachtungswinkel
- ③ HDMI- und SCART-Anschluss
- ④ NICAM:
- ⑤ TimeShift

Parameter

Bildschirm	40"
Spannungsversorgung	100-240V ~ 50/60Hz 100W
Audio-Ausgangsleistung (Klirrfaktor ≤ 7%)	2x8W
Kanalspeicher	1000 (DTV), 100 (ATV)
Anschlüsse	Analog RGB (PC) x1; High-Definition Multimedia Interface (HDMI) x 2 Komposit-eingang x 1 PC Audio-eingang x1 YPbPr x 1 SCART x 1 CI x 1 USB-Port x 2 RF Co-Ax x 1 Kopfhörerausgang x 1 KOAXIAL x 1
Horizontale Auflösung (TV-Zeilen)	Komposit-Videoeingang >=350 YPbPr >=400

PC

VGA-Timingtabelle

	Auflösung	V. Freq. (kHz)	H. Freq. (kHz)
1	640x480	60	31.47
2	800x600	60	37.88
3	1024x768	60	48.36
4	1366x768	60	47.7
5	1280x1024	60	63.98
6	1920x1080	60	66.64

De

Montageanleitung für den Standfuß

1. Legen Sie den Fernseher mit dem Bildschirm auf eine flache Arbeitsfläche. Legen Sie ein Tuch unter, um den Bildschirm zu schützen. Setzen Sie den Standfuß unten am Fernseher an.

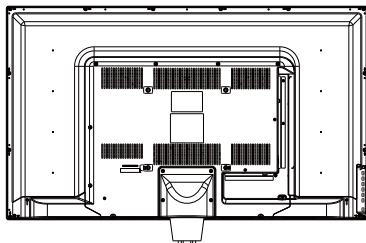

2. Schrauben Sie den Standfuß von unten mit der Schraube fest an.

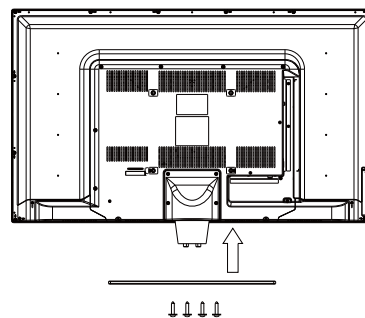

HINWEISE ZUR INSTALLATION

Stellen Sie den Fernseher vor direkter Sonneneinstrahlung geschützt auf. Dunkelheit und Reflektionen auf dem Bildschirm können zu einer Überforderung der Augen führen. Weiche und indirekte Beleuchtung wird für komfortables Fernsehen empfohlen.

Lassen Sie auf der Rückseite des Fernsehers ausreichend Platz zur Ventilation.

Hinweis: Der TV-Standfuß ist nicht schwenkbar.

Vermeiden Sie besonders warme Standorte, um einen Hitzestau im Gerät und vorzeitige Schäden zu vermeiden.

WANDMONTAGE

Dieser Fernseher kann wie folgt an der Wand montiert werden:

1. Legen Sie den Fernseher mit dem Bildschirm auf eine flache Arbeitsfläche. Legen Sie ein Tuch unter, um den Bildschirm zu schützen.

2. Schrauben Sie die Halterung für den Standfuß unten am Fernseher ab (bewahren Sie den Standfuß für späteren Gebrauch auf).

De

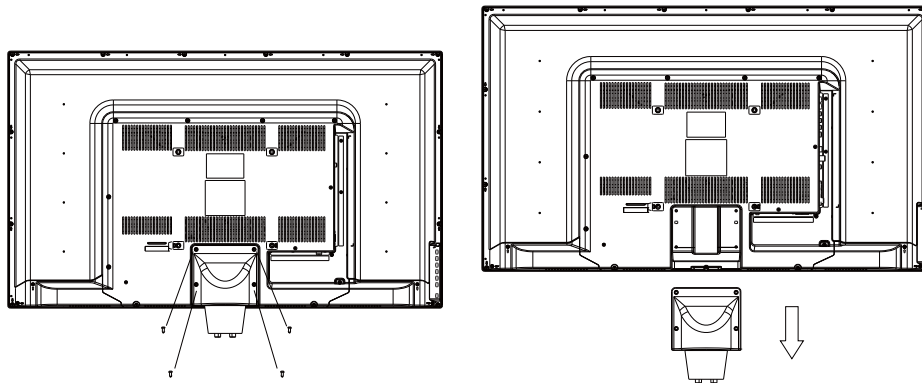

3. Schrauben Sie den Fernseher mit den vier vorgesehenen Schrauben an eine VESA-Wandhalterung (nicht mitgeliefert).

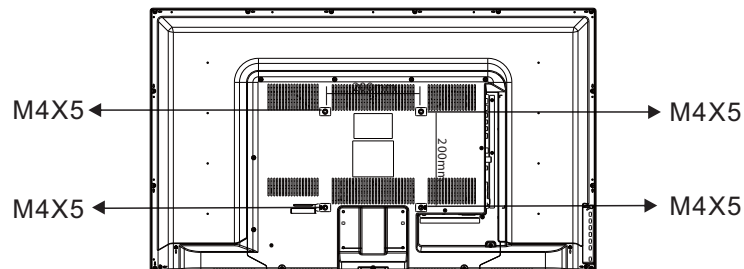

Vorderes Bedienfeld

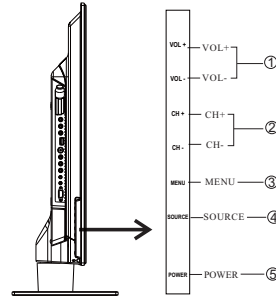
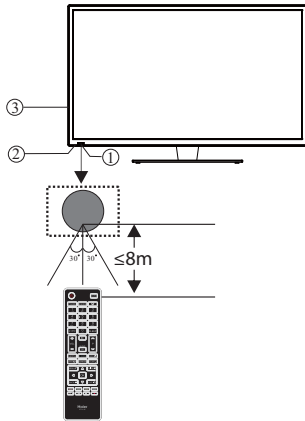

1	Sensor für Fernbedienung
2	Status-LED: ROT: Stand-by-Modus
3	Funktionstasten

1	VOL+/VOL-	Lautstärke einstellen. Im MENÜ stellen Sie den gewählten Menüpunkt ein.
2	CH+/CH-	Im TV-Modus schalten Sie mit CH+ oder CH- zwischen den Kanälen auf und ab. Im MENÜ wählen Sie mit CH+ oder CH- einen Menüpunkt.
3	MENU	Hauptmenü anzeigen.
4	SOURCE	Menü der Eingangsquellen anzeigen.
5	POWER	Schaltet den Fernseher in den Standby-Betrieb.

TV-Anschlussfeld

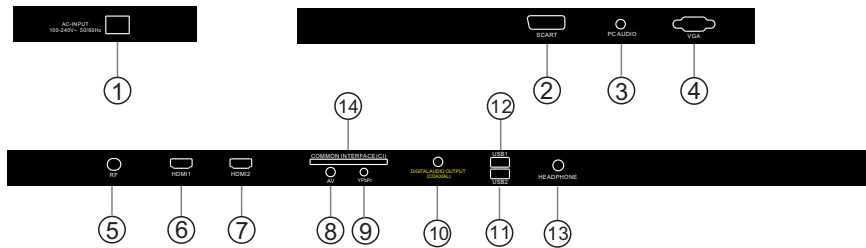

1	DC Netzteil	Eingang
2	SCART	Eingang/Ausgang
3	PC AUDIO	Eingang
4	VGA	Eingang
5	RF	Eingang
6	HDMI1	Eingang
7	HDMI2	Eingang

8	AV	Eingang
9	YPbPr	Eingang
10	DIGITALER AUDIO AUSGANG (KOAXIAL)	Digital Audio Ausgang
11	USB2	Eingang
12	USB1	Eingang
13	HEADPHONE	Analog Audio Ausgang / Kopfhörerausgang
14	COMMON INTERFACE(CI)	Eingang

Anschließen des Haier Fernsehers

De

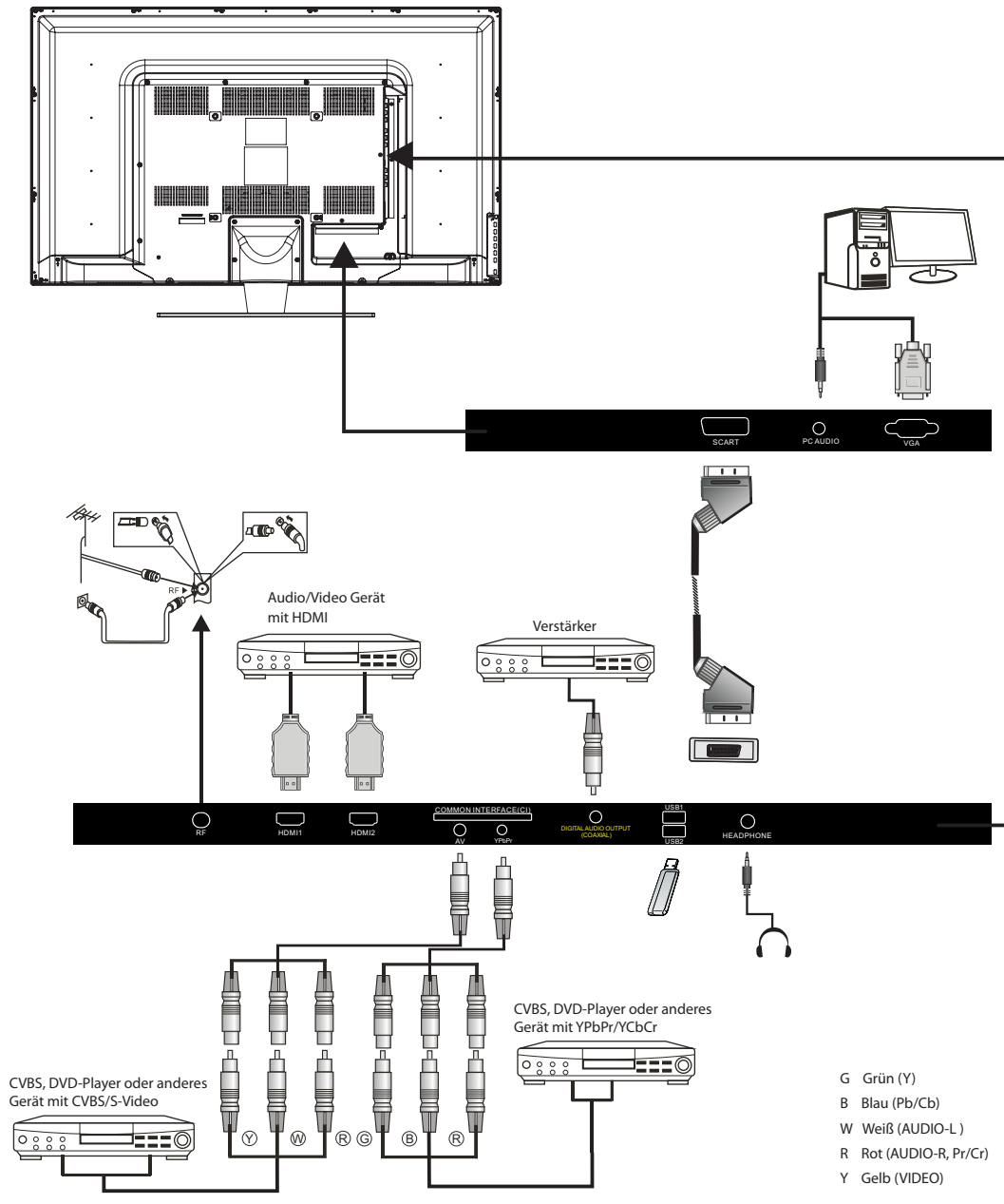

Anschließen des Haier Fernsehers

Anschließen eines DVD-Players / Satellites / Kabel-Set-Top-Box-Receiver / einer Spielkonsole / eines PCs oder Laptops.

Es gibt mehrere Optionen zum Anschließen eines DVD-Players / Satelliten- oder Kabel-Set-Top-Box-Receiver / einer Spielkonsole / eines PCs oder Laptops an Ihren Fernseher.

Option 1 SCART

1 Schließen Sie ein SCART-Kabel (nicht mitgeliefert) über die SCART-Buchse des Fernsehers an den DVD-Player Kabel-Set-Top-Box-Receiver oder die Spielkonsole an.

2 Um das mit dem SCART-Kabel angeschlossene Gerät auszuwählen, drücken Sie die SOURCE-Taste auf der Fernbedienung und verwenden Sie die Tasten ▼▲, um SCART auszuwählen und die Taste OK zu drücken.

Hinweis: Der Fernseher wird standardmäßig zum SCART-Anschluss, wenn der Fernseher eingeschaltet ist.

Option 2 HDMI

1 Wenn das Gerät, mit dem Sie eine Verbindung herstellen möchten, eingeschaltet ist, schalten Sie das Gerät zuerst aus.

2 Schließen Sie ein HDMI-Kabel (nicht mitgeliefert) über die HDMI-Buchse des Fernsehers an den DVD-Player Kabel-Receiver oder die Spielkonsole an.

3 Schalten Sie das Gerät ein, das Sie soeben an den Fernseher angeschlossen haben.

4 Um das mit dem HDMI-Kabel angeschlossene Gerät auszuwählen, drücken Sie die SOURCE-Taste auf der Fernbedienung und verwenden Sie die Tasten ▼▲, um HDMI auszuwählen und die Taste OK zu drücken.

Option 3 AV Audiovisuell (Gelb/Weiß/Rot)

1 Stellen Sie sicher, dass sowohl der Fernseher als auch das Gerät vor dem Anschließen ausgeschaltet sind.

2 Schließen Sie die AV-Kabel (nicht mitgeliefert) über die Video- (gelb) und Audio- (weiß, rot) Buchsen des Fernsehers an den DVD-Player oder die Spielkonsole usw. an.

3 Um das mit dem AV-Kabel angeschlossene Gerät auszuwählen, drücken Sie die SOURCE-Taste auf der Fernbedienung und verwenden Sie die Tasten ▼▲, um AV auszuwählen und die Taste OK zu drücken.

Option 4 Komponent (Grün/Blau/Rot) + (Weiß/Rot)

1 Stellen Sie sicher, dass sowohl der Fernseher als auch das Gerät vor dem Anschließen ausgeschaltet sind.

2 Schließen Sie die Kabel (nicht mitgeliefert) über die COMPONENT-IN-Buchsen Y, Pb, Pr (grün, blau, rot) und L-Audio-R (weiß, rot) des Fernsehers an den DVD-Player oder die Spielkonsole usw. an.

3 Um das mit dem Komponenten-Kabel angeschlossene Gerät auszuwählen, drücken Sie die SOURCE-Taste auf der Fernbedienung und verwenden Sie die Tasten ▼▲, um YPbPr auszuwählen und die Taste OK zu drücken.

Option 5 VGA (15pin Sub-D)

1 Schließen Sie ein VGA-Kabel (nicht mitgeliefert) über die VGA-Buchse des Fernsehers an den PC / Laptop an.

2 Um den mit dem VGA-Kabel angeschlossenen PC / Laptop auszuwählen, drücken Sie die SOURCE-Taste auf der Fernbedienung und verwenden Sie die Tasten ▼▲, um PC auszuwählen und die Taste OK zu drücken.

Hinweis: VGA ist nur ein Video. Für Audio über Ihren PC / Laptop müssen Sie ein separates Kabel vom PC-Audio (3,5mm Klinke) an die Kopfhörerbuchse auf Ihrem PC / Laptop (3,5mm Klinke) anschließen.

Option 6 USB

1 Die meisten USB-Sticks können an Ihren Fernseher angeschlossen werden, und einige Digitalkameras können auch funktionieren.

2 Schließen Sie einen USB-Stick (nicht mitgeliefert) oder ein USB-Kabel (nicht mitgeliefert) an den Fernseher an.

3 Um das an den Fernseher angeschlossene USB-Gerät auszuwählen, drücken Sie die SOURCE-Taste auf der Fernbedienung und verwenden Sie die Tasten ▼▲, um USB auszuwählen und die Taste OK zu drücken.

Hinweis 1: Nur *.jpg- und *.mp3-Dateien funktionieren, andere Dateitypen sind nicht garantiert und können nicht funktionieren.

Hinweis 2: iPhones und iPods von Apple sind mit Ihrem Fernseher nicht kompatibel.

Hinweis 3: Wenn Sie ein beliebiges Gerät an den USB-Anschluss anschließen möchten, halten Sie die USB-Kabellänge so kurz wie möglich.

Option 7 KOPFHÖRERAUSGANG

Stecken Sie den Stecker des Kopfhörers in die Kopfhörerbuchse des Fernsehers. Die Fernsehlautsprecher sind jetzt stummgeschaltet. Alternativ können Sie auch externe Lautsprecher bei Bedarf anschließen.

Option 8 DIGITALER AUDIOANGANG (KOAXIAL)

KOAXIAL ist ein digitaler Audio-Anschluss, der verwendet wird, um Audio-Geräte anzuschließen, zum Beispiel Heimkinos und anderen digitalen HiFi-Systeme, über kurze Entfernungen anzuschließen. Das Signal wird entweder über ein Koaxialkabel oder mit Cinch-Anschlüssen übertragen.

1 Stellen Sie sicher, dass sowohl der Fernseher als auch das Gerät vor dem Anschließen ausgeschaltet sind.

2 Schließen Sie die AV-Kabel (nicht mitgeliefert) über die KOAXIAL-Buchse des Fernsehers an das Heimkino-Soundsystem oder digitale HiFi-Anlage usw. an.

Option 9 MHL

Zum Anschluss von Geräten mit MHL-Funktion; gleichzeitig als HDMI-Eingang zu verwenden.

COMMON INTERFACE

Der Schacht Common Interface (CI) dient der Aufnahme des Conditional Access Moduls (CAM) und der SmartCard für Bezahlsender. Bitte wenden Sie sich an Ihren Dienstanbieter für weitere Informationen. Bitte beachten Sie, dass CI-Module und SmartCards von uns nicht geliefert werden.

⚠️ Warnung

- Schalten Sie den Fernseher aus, bevor Sie das Modul in den Common Interface Schacht einschieben.

- 1 Setzen Sie zunächst das CI-Modul und dann die SmartCard im CI-Schacht an der Seite des Fernsehers ein.

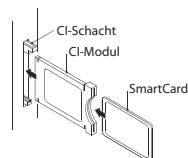

- 2 Schalten Sie den Fernseher ein, die nachstehende Meldung wird angezeigt, wenn das CI-Modul erkannt wird. Warten Sie einen Moment ab, bis die Karte aktiviert ist.

CI-Modul eingesteckt

- 3 Drücken Sie **MENU** und dann **▲▼** zur Anzeige der CI-Informationen.

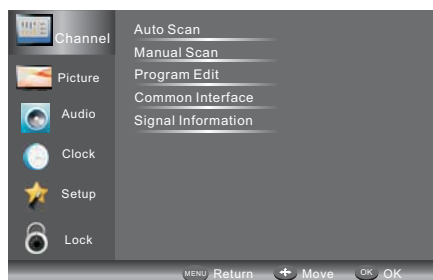

- 4 Detaillierte Informationen zur benutzten CI-Karte werden angezeigt.
- 5 Drücken Sie OK, um das Kartenmenü aufzurufen. Finden Sie detaillierte Anleitungen in der Bedienungsanleitung des Moduls.
- 6 Nach dem Abziehen des Moduls wird die nachstehende Meldung angezeigt.

CI-Modul entfernt

De

03 Fernbedienung

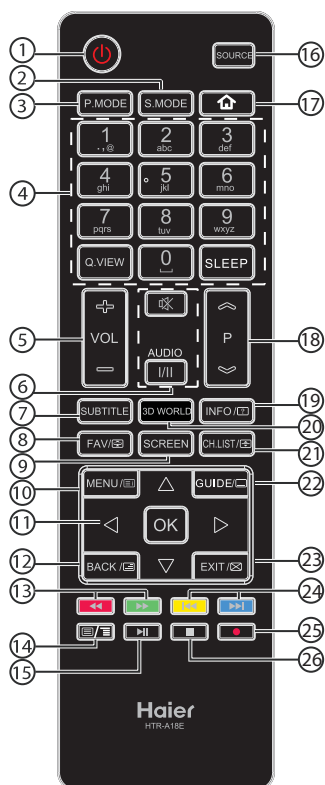

#	Taste	Beschreibung
1	(Ein/Aus)	Fernseher ein- oder ausschalten.
2	S.MODE	Klangmodus wählen.
3	P.MODE	Bildmodus wählen.
4	0-9	Kanalnummer oder Kennwort eingeben.
	Q.VIEW	Rückkehr zum vorherigen Kanal.
	SLEEP	Sleeptimer einstellen.
5	VOL +/-	Lautstärke einstellen.
6	(Stumm)	Ton ein- oder ausschalten.
	AUDIO (I/II)	MONO, Nicam Stereo für ATV-Kanal wählen. Audiosprache für DTV-Kanal einstellen.
7	SUBTITLE	Untertitel ein- oder ausschalten.
8	FAV/	Liste der Favoritenkanäle öffnen. Im Videotextmodus Seite halten (nicht umblättern).

9	SCREEN	Bildformat umschalten.
10	MENU/	Bildschirmenü anzeigen. Im Videotextmodus Index-Seite öffnen.
11		Navigation im Bildschirmenü.
	OK	Auswahl bestätigen.
12	BACK/	Zum vorherigen Bildschirm wechseln. Im Videotextmodus Mischmodus aufrufen.
13	(Rücklauf)	Suchlauf (vorwärts/rückwärts).
	(Vorlauf)	Multimedia-Wiedergabe starten.
14		Im Videotextmodus: Öffnen oder Schließen einer Videotextseite. MHL-Modus: Hauptmenü aufrufen, z. B. APPs.
15	(Wiedergabe/Pause)	Wiedergabe/Pause (Multimedia-Modus).
16	SOURCE	Liste der Eingangsquellen anzeigen.
17		Starten des HDMI2/MHL-Modus.
18		Kanalwahl.
19	INFO/	Anzeige von Kanalinformationen. Videotextmodus: Ausgeblendeten Inhalt anzeigen.
20	3D WORLD	Keine 3D-Unterstützung bei diesen Modellen.
21	CH.LIST/	Kanalliste öffnen. Videotextmodus: Anzeigeposition wechseln (oben, unten, Vollbild).
22	GUIDE/	Elektronische Programmzeitschrift im TV-Modus anzeigen. Videotext-Unterseite aufrufen.
23	EXIT/	Bildschirmenü schließen. Im Videotextmodus Text verbergen.
24	(vorherige)	Vorherige oder nächste Datei wählen.
	(nächste)	
25	(REC)	Aktuelles Programm im DTV-Modus aufzeichnen.
26	(Stopp)	Multimedia-Wiedergabe anhalten.

Batterien in die Fernbedienung einsetzen

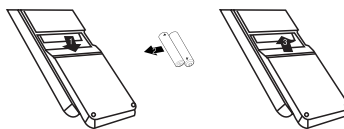



- Öffnen Sie das Batteriefach.
- Setzen Sie 2 AAA 1,5-V-Batterien mit korrekter Polarität ein, so wie im Batteriefach angezeigt.
- Schließen Sie das Batteriefach wieder. Tauschen Sie die Batterien aus, wenn die Reichweite der Fernbedienung nachlässt.

Bitte beachten Sie:

- Benutzen Sie Alkali-Batterien.
- Bei längerer Nichtbenutzung oder wenn die Batterien erschöpft sind, entnehmen Sie sie bitte aus der Fernbedienung.

VIDEOTEXT

Videotext ist ein Informationssystem, das von einigen Sendern übertragen wird und wie eine Zeitung aufgebaut ist. Hier haben Sie ebenfalls Untertitel für Hörgeschädigte (Kabelnetzwerke, Satellitenkanäle usw.).

Drücken Sie:	Sie haben folgende Funktion:
TEXT	Mit dieser Taste rufen Sie den Videotext auf oder Sie verlassen ihn. Eine Liste mit Menüpunkten wird angezeigt. Jede Seite hat eine 3-stellige Nummer. Wird kein Videotext übertragen, so wird die Zahl 100 angezeigt, ansonsten bleibt der Bildschirm leer (verlassen Sie diesen Kanal).
SEITE WÄHLEN  	Mit 0 bis 9 und den Navigationstasten aufwärts/abwärts rufen Sie die Seite auf. Beispiel: Für Seite 120 geben Sie 1-2-0 ein. Die Nummer wird oben links im Bild angezeigt. Zum Aufrufen einer neuen Seite geben Sie die entsprechende Nummer ein. Ist die gewählte Seite nicht vorhanden, so läuft die Seitenzahl weiter.
UNTERSEITEN DIREKT AUFRUFEN 	Die Farbtasten entsprechen den Farbmarkierungen unten auf der Seite und dienen als Schnell Tasten zum Aufrufen. Der farbige Bereich blinkt, wenn die Seite noch nicht zur Verfügung steht.
INDEX	Inhaltsverzeichnis aufrufen (gewöhnlich Seite 100).
SUB PAGE	Einige Seiten haben Unterseiten, die nacheinander angezeigt werden. Mit dieser Taste blättern Sie um oder halten Sie die Unterseite. Die Seitenzahl wird oben links im Bild angezeigt.
HOLD	Mit dieser Taste halten Sie eine Seite, sie wird nicht umgeblättert.
REVEAL	Versteckte Informationen anzeigen oder verbergen (Spieldauflösungen).
MIX	Teletext, Programm und Bild gemeinsam anzeigen.
EXIT	Den Teletext verlassen.
GRÖßE	Schriftgröße und Anzeige umschalten.

De

04 BEDIENUNGSHINWEISE

Installationsassistent

Das Menü „First Time Setup“ (Erste Installation) wird angezeigt, wenn der Fernseher das erste Mal eingeschaltet wird bzw. nach einer Rückstellung zu den Werkseinstellungen.

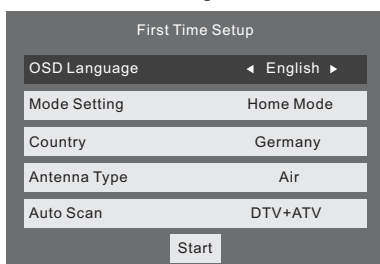

1). Drücken Sie ▼ / ▲ zur Menünavigation und ◀ / ▶, um die Einstellungen zu ändern. Wählen Sie die gewünschte Menüsprache und als Betriebsart „Home Mode“ (Heimmodus) oder „Shop Mode“ (Shop-Modus).

Heimmodus oder Shop-Modus

1. Beim ersten Einschalten des Geräts wird das Menü „First Time Setup“ (Erste Installation) angezeigt. Nach dem Einstellen von „OSD Language“ (Menüsprache) wählen Sie die Betriebsart als „Home Mode“ (Heimmodus) oder „Shop Mode“ (Shop-Modus).

Bei Anzeige des nachstehenden Einstellungsmenüs mit dem Cursor auf „Home Mode“ drücken Sie ◀ / ▶ zum Einstellen und OK zum Aufrufen des Menüs.

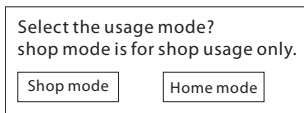

Bei Auswahl von „Shop Mode“ wird folgendes Menü angezeigt:

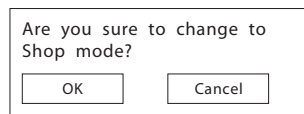

Mit „OK“ rufen Sie den nächsten Schritt im Menü auf.

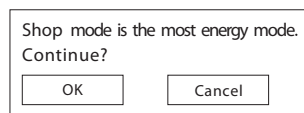

Mit „Cancel“ kehren Sie in das Menü „First Time Setup“ (Erste Installation) zurück und der Cursor steht auf „Home Mode“. Mit dieser Auswahl gelangen Sie zum nächsten Menü zur Auswahl des Landes.

2). Drücken Sie ◀ / ▶ zur Auswahl von „Air“ (Antenne) oder „Cable“ (Kabel), also DVB-T bzw. DVB-C.

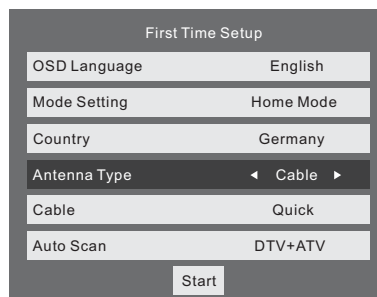

Hinweis

Für Kabelfernsehen müssen Sie den Digitalempfänger des Programmanbieters am Fernseher anschließen. Einzelheiten finden Sie in der Bedienungsanleitung des Digitalempfängers.

Bei Auswahl von DVB-C suchen Sie mit „Full“ (Alle) oder „Quick“ (Schnell) nach Kanälen. Sie können ebenfalls „Auto Scan“ (Automatische Suche) für DTV+ATV oder nur DTV oder nur ATV wählen.

3). Die Kanalsuche beginnt. Dies kann einige Minuten dauern. Der Fortschritt und die Anzahl der gefundenen Kanäle werden auf dem Bildschirm angezeigt.

4). Zum Überspringen der DTV-Kanalsuche drücken Sie MENU. Damit gelangen Sie direkt zur ATV-Kanalsuche.

5). Nach beendeter Kanalsuche werden die Kanäle angezeigt. Zum Überspringen von Kanälen, Ändern der Reihenfolge oder Umbenennen der Kanäle wählen Sie „Programme Edit“ (Programmbearbeitung) im Menü „Channel“ (Kanal).

6). Das standardgemäße Passwort lautet „0000“; Sie können „0000“ nicht als neues Passwort einstellen.

Hinweis

DTV Digital-TV

ATV Analog-TV

1. KANALMENÜ

1.1 Automatische Suche (DVB-T)

1). Drücken Sie MENU und dann ▼ / ▲ zur Auswahl von „Channel“ (Kanal), dann drücken Sie OK oder ▶.

2). Drücken Sie ▼ / ▲ zur Auswahl von „Auto Scan“ (Automatische Suche) und dann OK.

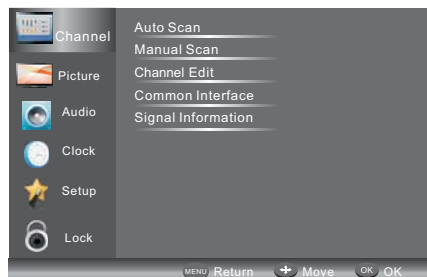

3). Drücken Sie ◀ / ▶ zur Auswahl von „Antenna Type“ (Antennentyp) als „Air“ (Antenne), also DVB-T.



4). Als „Country“ (Land) wählen Sie mit ◀ / ▶ Ihr Land.

5). Als „Mode“ (Modus) wählen Sie mit ◀ / ▶ die Betriebsart als ATV, DTV oder DTV+ATV. Drücken Sie ▼ zur Auswahl von „Start“.

6). Die Kanalsuche beginnt. Dies kann einige Minuten dauern. Der Fortschritt und die Anzahl der gefundenen Kanäle werden auf dem Bildschirm angezeigt.

7). Zum Überspringen der DTV-Kanalsuche drücken Sie MENU. Damit gelangen Sie direkt zur ATV-Kanalsuche. Sie können diese Schritte auch später vornehmen, falls Sie erst einmal die ATV-Kanalsuche überspringen möchten. Beim nächsten Einschalten des Fernsehers wird die Erinnerung angezeigt, dass keine Kanäle gefunden wurden.

8). Nach beendeter Kanalsuche werden die Kanäle angezeigt. Zum Überspringen von Kanälen, Ändern der Reihenfolge oder Umbenennen der Kanäle wählen Sie „Programme Edit“ (Programmbearbeitung) im Menü „Channel“ (Kanal)

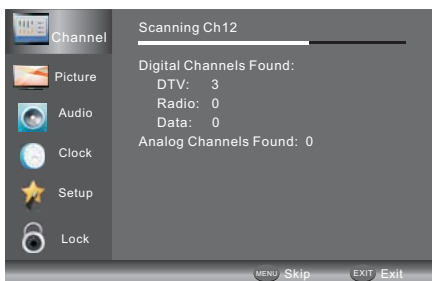

1.2) Automatische Suche (DVB-C)

1). Drücken Sie MENU und dann ▼ / ▲ zur Auswahl von „Channel“ (Kanal), dann drücken Sie OK.

2). Drücken Sie ▼ / ▲ zur Auswahl von „Auto Scan“ (Automatische Suche) und dann OK. Wählen Sie „Antenna Type“ (Antennentyp) als „Cable“ (Kabel), also DVB-C.



3). Drücken Sie ▼ und dann ◀ / ▶ zur Auswahl Ihres Landes.

4). Als „Mode“ (Modus) wählen Sie mit ◀ / ▶ die Betriebsart als ATV, DTV oder DTV+ATV.

5). Wählen Sie „Start“ zum Aufrufen des nachstehenden Menüs, in dem Sie den Suchmodus wählen.

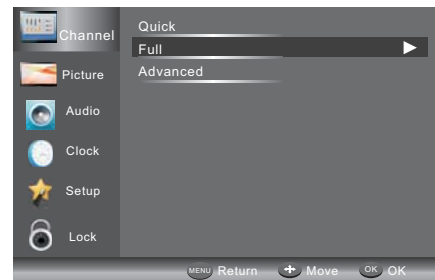

6). Die Kanalsuche beginnt. Dies kann einige Minuten dauern. Der Fortschritt und die Anzahl der gefundenen Kanäle werden auf dem Bildschirm angezeigt.

7). Zum Überspringen der DTV-Kanalsuche drücken Sie MENU. Damit gelangen Sie direkt zur ATV-Kanalsuche. Sie können diese Schritte auch später vornehmen, falls Sie erst einmal die ATV-Kanalsuche überspringen möchten. Beim nächsten Einschalten des Fernsehers wird die Erinnerung angezeigt, dass keine Kanäle gefunden wurden.

8). Nach beendeter Kanalsuche werden die Kanäle angezeigt. Zum Überspringen von Kanälen, Ändern der Reihenfolge oder Umbenennen der Kanäle wählen Sie „Programme Edit“ (Programmbearbeitung) im Menü „Channel“ (Kanal).

Hinweis

Alle Kanäle einschließlich ATV, DTV und Radio können in einem Schritt eingestellt werden, wenn als Betriebsart DTV+ATV gewählt wurde.

Bei einer automatischen Suche werden alle zuvor gespeicherten Kanäle gelöscht.

Nach der automatischen Suche wird der erste DTV-Kanal angezeigt.

2.1) DTV Manuelle Suche (DVB-T)

1). Drücken Sie MENU und dann ▼ / ▲ zur Auswahl von „Channel“ (Kanal), dann drücken Sie OK.

- 2). Drücken Sie ▼ / ▲ zur Auswahl von „DTV Manual Tuning“ (DTV Manuelle Suche) und dann OK. Mit der Auswahl von „Air“ (Antenne) unter „Auto Scan“ (Automatische Suche) rufen Sie das Menü für die automatische Suche der DVB-T-Kanäle auf.



- 3). Das Menü „DTV Manual Tuning“ (DTV Manuelle Suche) wird angezeigt. Drücken Sie ◀ / ▶ zur Auswahl des gewünschten UHF-Kanals oder drücken Sie OK und geben Sie die Kanalnummer ein. Mit der Auswahl von „Start“ wird die Kanalsuche gestartet. Beim Auffinden des Signals werden das Bild und die Signalstärke angezeigt.
- 4). Drücken Sie MENU, um in das Hauptmenü zurückzukehren.
- 5). Drücken Sie EXIT, um das Menü zu verlassen.

2.2) DTV Manuelle Suche (DVB-C)

- 1). Drücken Sie MENU und dann ▼ / ▲ zur Auswahl von „Channel“ (Kanal), dann drücken Sie OK. Mit der Auswahl von „Cable“ (Kabel) unter „Auto Scan“ (Automatische Suche) rufen Sie das Menü für die automatische Suche der DVB-C-Kanäle auf.

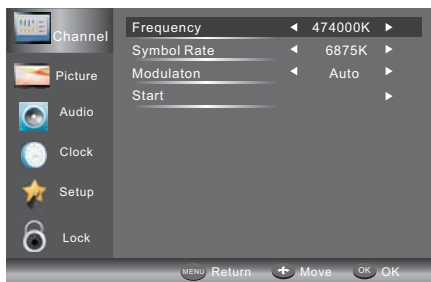

- 2). Das Menü „DVB-C Manual Tuning“ (DTV Manuelle Suche) wird angezeigt. Drücken Sie ▼ / ▲ zur Auswahl von „Frequency“ (Frequenz), „Symbol Rate“ (Symbolrate) und „Modulation“, dann drücken Sie OK zur Eingabe von Frequenz und Symbolrate. Drücken Sie ◀ / ▶ zum Ändern von „Modulation“. Mit der Auswahl von „Start“ wird die Kanalsuche gestartet. Beim Auffinden des Signals werden das Bild und die Signalstärke angezeigt.
- 3). Drücken Sie MENU, um in das Hauptmenü zurückzukehren.
- 4). Drücken Sie EXIT, um das Menü zu verlassen.

3) ATV Manuelle Suche:

Sie können zur Suche der analogen Fernsehkanäle das Tonsystem ändern und die Kanäle fein abstimmen. Danach speichern Sie die gewählten Kanäle.

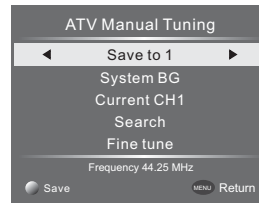

Hinweis

1. Drücken Sie die rote Taste zum Speichern der Kanäle nach der manuellen Suche.
2. Ist die Kanalnummer für „Save To“ (Speichern unter) die gleiche wie der aktuelle Kanal, so überschreiben Sie die aktuelle Kanalnummer mit der roten Taste.

4). Kanalbearbeitung:

Drücken Sie ▼ / ▲ zur Auswahl von „Channel Edit“ (Kanalbearbeitung) im Menü „Channel“ (Kanal). Dann drücken Sie OK zum Aufrufen des Untermenüs. Hier wählen Sie den zu bearbeitenden Kanal.

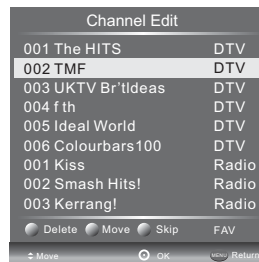

Delete (Löschen): Drücken Sie die rote Taste zum Löschen des markierten Kanals.

Skip (Überspringen): Drücken Sie die gelbe Taste zur Auswahl von „Skip“ (Überspringen); das entsprechende Symbol wird neben dem Kanal angezeigt und er wird bei der Kanalwahl übersprungen.

Move (Verschieben): Drücken Sie die grüne Taste zum Markieren des zu verschiebenden Kanals. Das entsprechende Symbol wird neben dem Kanal angezeigt. Dann drücken Sie ▼ / ▲ zur Wahl einer neuen Position und danach die grüne Taste zur Bestätigung.

Rename (Umbenennen): (Nur ATV) Drücken Sie die blaue Taste zum Umbenennen des Kanals. Mit den Zifferntasten geben Sie den neuen Namen ein, dann drücken Sie OK zur Bestätigung (die Zifferntasten sind wie folgt belegt).

1	2 abc	3 def
4 ghi	5 jkl	6 mno
7 pqrs	8 tuv	9 wxyz

FAV: Drücken Sie FAV (anstatt eine der Farbtasten), um Ihre Favoritenkanäle einzustellen (zur Anzeige der Liste der Favoritenkanäle verlassen Sie das Menü „Program Edit“ (Programmbearbeitung) und drücken Sie FAV).

5). Common Interface

Das Menü zeigt die Informationen der CI-Karte an.

6). Signal-Informationen (nur DTV)

Drücken Sie ▼ / ▲ zur Auswahl von „Signal Information“ (Signalinformationen) im Menü „Channel“ (Kanal). Dann drücken Sie OK zur Anzeige der entsprechenden Informationen für den aktuellen Kanal.

2. BILD MENÜ

Das zweite Menü ist „Picture“ (Bild). Hier nehmen Sie die Bildeinstellungen wie Kontrast, Helligkeit usw. vor.

Drücken Sie ▼ / ▲ zum Scrollen durch die Menüpunkte und ◀ / ▶ zum Einstellen.

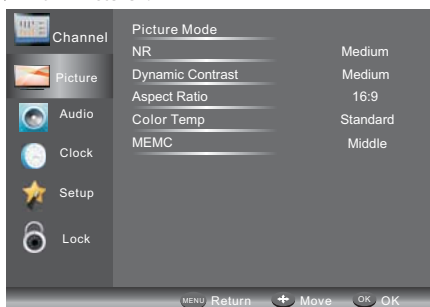

Hinweis

- 1). Sie haben die Wahl zwischen drei Farbtemperaturen: Normal, Warm, Cool (Kühl).
- 2). „PC Setting“ (PC-Einstellung) steht Ihnen nur im PC-Modus zur Verfügung. Hier können Sie die horizontale Position, die vertikale Position, die Bildgröße und die Phase einstellen.

3. AUDIOMENÜ

Das dritte Menü ist „Audio“. Hier nehmen Sie die Klangeinstellungen wie Höhen, Bässe, Balance usw. vor.

Drücken Sie ▼ / ▲ zum Scrollen durch die Menüpunkte und ◀ / ▶ zum Einstellen.



Hinweis

Auto Volume (Automatische Lautstärke): Steht nur zur Verfügung, wenn die Lautstärke des Eingangssignals zu hoch oder verzerrt ist.

4. ZEITMENÜ

Das vierte Menü ist „Clock“ (Uhr). Hier stellen Sie die Uhrzeit, die Ein- und Ausschaltzeit, den Sleptimer usw. ein. Drücken Sie ▼ / ▲ zum Scrollen durch die Menüpunkte und OK zum Einstellen.

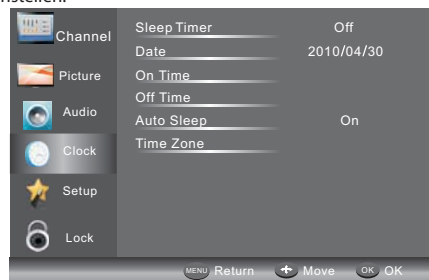

Automatische Abschaltung: Liegt für 15 Minuten kein Signal an, so schaltet sich der Fernseher automatisch in den Ruhemodus, sofern die Funktion „Auto Sleep“ auf „On“ eingestellt ist. Die Uhrzeit wird bei DTV-Empfang automatisch eingestellt.

5. EINSTELLUNGSMENÜ

Das fünfte Menü ist „Setup“ (Einstellungen). Hier stellen Sie „OSD Language“ (Menüsprache), „Audio Language“ (Filmsprache), „Subtitle Language“ (Untertitelsprache) usw. ein.



Auto Standby (4hr)

1. Werden für 4 Stunden nach dem Einschalten keine Einstellungen am Fernseher vorgenommen (wie beispielsweise Kanal umschalten, Lautstärke einstellen), so schaltet sich der Fernseher automatisch in den Ruhemodus.

Zunächst wird jedoch 150 Sekunden vor dem Abschalten ein Warnhinweis angezeigt, bevor die Abschaltung in den Standby-Modus erfolgt. Zum Überschreiben der automatischen Abschaltung drücken Sie eine beliebige Taste auf der Fernbedienung.

2. Zur Deaktivierung der automatischen Abschaltung gehen Sie wie folgt vor:

Wählen Sie im Menüpunkt „Auto Standby (4hr)“ (Automatische Abschaltung (4 Stunden)) „Off“ (Aus). Zur erneuten Aktivierung der Funktion wählen Sie „On“ (Ein).

Im Menü „PVR File System“ (Aufnahmedateisystem) stellen Sie das USB-Laufwerk für die Aufnahme ein.

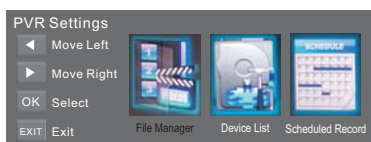

Timeshift Record Time (Timeshift Aufnahmedauer): Hier stellen Sie die maximale Timeshift-Aufnahmedauer ein.

Auto Standby (4hr) (Automatische Abschaltung (4 Stunden): Hier aktivieren/deaktivieren Sie die automatische Abschaltung des Fernsehers nach 4 Stunden ohne Tastendruck.

Mode Setting (Moduseinstellung): Hier schalten Sie zwischen „Home Mode“ (Heimmodus) und „Shop Mode“ (Shop-Modus) um.

HDMI CEC Control (HDMI CEC-Steuerung): Hier aktivieren/deaktivieren Sie die CEC-Funktion.

OSD Time (Anzeigedauer Bildschirmenü): Drücken Sie ◀ / ▶ zum Einstellen der Anzeigedauer des Bildschirmenü.

Restore Factory Default (Rückstellung zu den Werkseinstellungen): Drücken Sie ▼ / ▲ zur Auswahl von „Restore Factory Default“ (Rückstellung zu den Werkseinstellungen) und dann OK zum Aufrufen des Installationsassistenten. Nach Ihrer Bestätigung werden alle Einstellungen gelöscht. Benutzen Sie diese Funktion, falls Ihr Fernseher Fehlfunktionen zeigen sollte.

Hinweis

Mit der Rückstellung zu den Werkseinstellungen löschen Sie alle Kanäle und das Passwort.

Software Update (USB): Drücken Sie ▼ / ▲ zur Auswahl von „Software Update (USB)“ im Menü „Channel“ (Kanal). Dann drücken Sie OK zur Aktualisierung der Software über ein USB-Speichermedium. Folgen Sie den Anleitungen der Software.

Hinweis: Wir empfehlen, eine Rückstellung zu den Werkseinstellungen (siehe oben) durchzuführen, um eine erfolgreiche Aktualisierung der Software zu gewährleisten.

6. SPERRMENÜ

Das sechste Menü ist „Lock“. Hier können Sie das System sperren, Ihr Passwort einstellen, einen Kanal sperren und die Kindersicherung einstellen. Nach der Aktivierung der

Sperre müssen Sie Ihr Passwort vor der Kanalsuche oder zur Änderung von Kanälen eingeben.

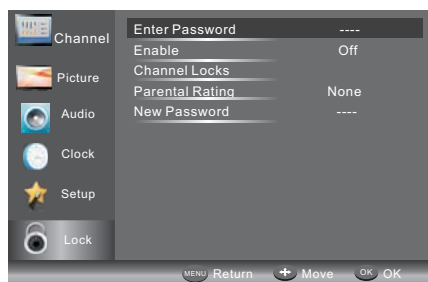

Das Standard-Passwort lautet „0000“. Sollten Sie Ihr Passwort einmal vergessen, so steht Ihnen das Super-Passwort „9443“ zur Verfügung.

Channel Locks (Kanalsperre): Drücken Sie ▼ / ▲ zur Auswahl des Kanals, dann drücken Sie OK zum Sperren. Zum Entsperren rufen Sie das Hauptmenü auf, geben Sie Ihr Passwort ein, wählen Sie den Kanal und dann drücken Sie erneut OK.

Parental Rating (Kindersicherung): Drücken Sie ◀ / ▶ zur Auswahl der Bewertungsstufe.

7. EPG-MENÜ (Elektronische Programmzeitschrift)

Das Menü PROGRAM GUIDE (Elektronische Programmzeitschrift) liefert Ihnen detaillierte Programminformationen. Drücken Sie GUIDE zur Anzeige des Menüs mit den Programminformationen zum aktuellen Kanal. Es kann eine Vorschau für bis zu 7 Tage angezeigt werden. Mit ▲ oder ▼ markieren Sie das Datum, dann drücken Sie ◀ / ▶, um durch die verfügbaren Daten zu scrollen.

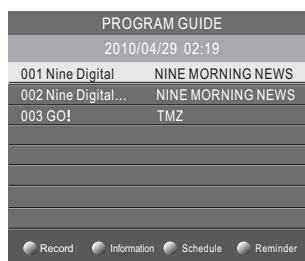

Zur Anzeige der nächsten Programme des aktuellen Senders drücken Sie die gelbe Taste (Schedule (Programmplanung)). Zur Anzeige eines anderen Kanals markieren Sie ihn mit ▲ oder ▼, dann drücken Sie ◀ / ▶. Zum Verlassen des EPG-Menüs drücken Sie GUIDE oder EXIT.

Hinweis

Unten im EPG-Menü wird die Belegung der Farbtasten auf der Fernbedienung angezeigt.

Record (Aufnahme)

Drücken Sie im EPG-Menü die rote Taste auf der Fernbedienung, um ein Programm zur Aufnahme zu wählen. Hiermit wird das Programmplanungsmenü zum Einstellen der Aufnahme aufgerufen (siehe Abschnitt „Aufnahmedateisystem“).

Hinweis

Achten Sie darauf, dass zur Aufnahme eine kompatible Festplatte oder ein USB-Speichermedium am USB-Port angeschlossen ist. Sollte Ihr Speichermedium nicht kompatibel sein, so werden Sie aufgefordert, es zu formatieren. Rufen Sie im Einstellungsmenü „PVR File System“ (Aufnahmedateisystem) > „Device List“ (Geräteliste) auf, um das Gerät zu formatieren.

WARNUNG

Beim Formatieren des USB-Speichermediums werden alle gespeicherten Dateien gelöscht.

Haben Sie eine Aufnahme mit Programmplanung eingestellt, so schaltet sich Ihr Fernseher automatisch zum entsprechenden Zeitpunkt ein und nach der Aufnahme wieder aus. Während dieser Aufnahme haben Sie allerdings kein Bild und keinen Ton. Mit STANDBY schalten Sie Bild und Ton ein.

Reminder (Erinnerung)

Drücken Sie im EPG-Menü die blaue Taste, um die Erinnerung einzustellen. Das Menü „Reminder“ (Erinnerung) wird angezeigt und mit ◀ / ▶ nehmen Sie Ihre Einstellungen vor. Die Erinnerung kann als „Once“ (Einmalig), „Daily“ (Täglich) oder „Weekly“ (Wöchentlich) eingestellt werden.

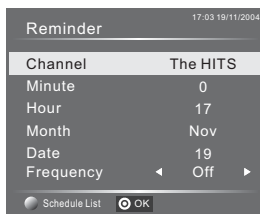

Mit der roten Taste zeigen Sie die Programmplanungsliste an. Hier können geplante Programme ebenfalls gelöscht werden.

Information

Drücken Sie im EPG-Menü die grüne Taste zur Anzeige detaillierter Informationen zum aktuellen Programm.

8. Aufnahmedateisystem (nur DTV)

Drücken Sie MENU und wählen Sie „Setup“ (Einstellungen). Mit ▼ / ▲ wählen Sie „PVR File System“ (Aufnahmedateisystem), dann drücken Sie OK zum Aufrufen des Untermenüs. Mit ◀ / ▶ scrollen Sie durch die Optionen.

Aufnahme vorbereiten:

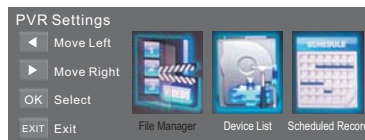

File Manager (Datei-Manager): Hier zeigen Sie alle aufgenommenen Programme an. Drücken Sie ▶ zur Wiedergabe als Vollbild.

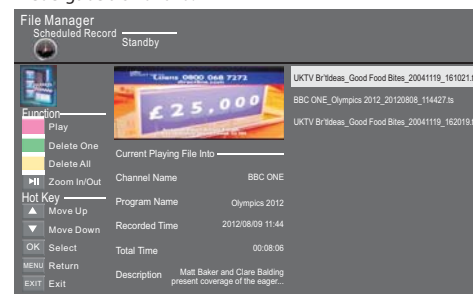

Device List (Geräteliste): In diesem Untermenü werden alle am Fernseher angeschlossenen USB-Speichermedien angezeigt. Wählen Sie das gewünschte Gerät und drücken Sie die rote Taste zum Formatieren des USB-Speichermediums.

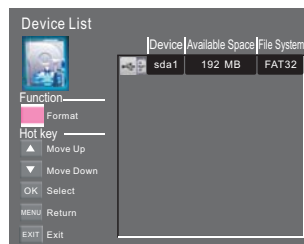

Scheduled Record (Geplante Aufnahmen): Hier stellen Sie Ihre Aufnahmeplanung ein oder löschen Sie geplante Aufnahmen.

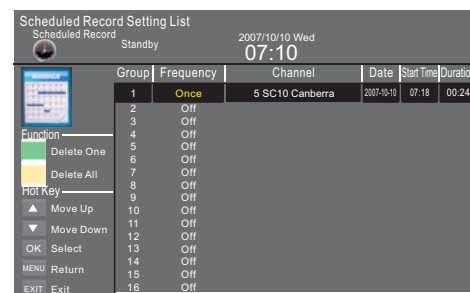

Im Untermenü stellen Sie die Häufigkeit der Aufnahme als „Once“ (Einmalig), „Daily“ (Täglich), „Weekly“ (Wöchentlich), „Weekday“ (Wochentags) oder „Off“ (Aus) ein.

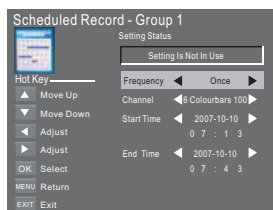

Zum Aufnehmen eines Programms gehen Sie wie folgt vor:

Zur Aufnahme des aktuellen Programms drücken Sie REC, das rote REC-Symbol wird angezeigt. Aufnahmezeit und verbleibende Zeit werden im nachstehenden Menü angezeigt.

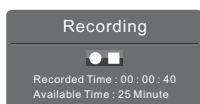

Zur Anzeige des Menüs drücken Sie erneut REC.

Zum Beenden der Aufnahme drücken Sie die Stopp-taste. Sie können ebenfalls das Menü „Media Player“ zur Anzeige Ihrer aufgezeichneten Programme im Filmmodus aufrufen.

Aufnahme abspielen:

Das auf dem USB-Speichermedium aufgezeichnete Programm ist im Ordner „usbrecord“ gespeichert.

Es kann im Untermenü „PVR Settings“ (Aufnahmeeinstellungen) oder „File Manager“ (Datei-Manager) abgespielt werden.

1. Das USB-Speichermedium kann zwischen 128 MB und 500 GB groß sein, aus praktischen Gründen werden jedoch 2 GB bis 500 GB empfohlen.
2. Das Bild kann verpixelt erscheinen, wenn die Video-Bitrate zu gering ist. Dies kann durch ein USB-Verlängerungskabel verursacht werden, falls das USB-Speichermedium nicht direkt am Fernseher angeschlossen ist.
3. Nicht alle USB-Speichermedien sind kompatibel.

Nachstehend finden Sie eine Liste empfohlener USB-Speichermedien.

Nicht aufgeführte Modelle können kompatibel sein, hierfür wird jedoch keine Garantie übernommen.

Die Liste unterstützter USB-Speichermedien entspricht der Timeshift-Funktion, die auf den folgenden Seiten detailliert beschrieben ist.

Hinweis

- Das Speichermedium zur Aufnahme muss am USB-Port auf der Geräterückseite angeschlossen und kompatibel sein. Ist Ihr Speichermedium nicht kompatibel, so werden Sie aufgefordert, es zu formatieren. Rufen Sie das Menü „PVR Settings“ (Aufnahmeeinstellungen) auf und wählen Sie die Formatierung in „Device List“ (Geräteliste).
- Während der Aufnahme steht Ihnen nur die Stoppfunktion zur Verfügung.
- CI+ Kanäle können nicht aufgenommen werden.

9. Timeshift

Drücken Sie **II**, um das aktuelle Programm zu unterbrechen und die Timeshift-Funktion zu aktivieren. Das nachstehende Menü wird angezeigt. Es wird nach einigen Sekunden wieder ausgeblendet.



Wählen Sie **▶** und drücken Sie OK, um die Wiedergabe fortzusetzen; ein weißes Wiedergabesymbol wird rechts im Bild angezeigt; die Timeshift-Funktion läuft.

Mit **II** zeigen Sie das ausgeblendete Menü wieder an. Zum Beenden der Timeshift-Funktion drücken Sie die Stopp-taste oder wählen Sie mit dem Cursor die Option „Stop“ im eingblendeten Menü. Dann folgen Sie den Bildschirmanleitungen.

Hinweis

- Das Speichermedium zur Aufnahme muss am USB-Port auf der Geräterückseite angeschlossen und kompatibel sein. Ist Ihr Speichermedium nicht kompatibel, so werden Sie aufgefordert, es zu formatieren. Rufen Sie das Menü „PVR Settings“ (Aufnahmeeinstellungen) auf und wählen Sie die Formatierung in „Device List“ (Geräteliste).
- Die Menüfunktionen („Play“ (Wiedergabe), „FB“ (Schneller Rücklauf), „FF“ (Schneller Vorlauf), „Pause“ und „Stop“) können nur ausgeführt werden, wenn das Menü eingblendete ist.
- Für CI+ Kanäle haben Sie keine Timeshift-Funktion.

10. USB-Player

Drücken Sie SOURCE und wählen Sie USB, dann drücken Sie OK zum Aufrufen des USB-Menüs.

Ihr USB-Speichermedium muss angeschlossen sein. Sie können zwischen vier Medientypen wählen: „Photo“ (Foto), „Music“ (Musik), „Movie“ (Film) oder „Text“. Wählen Sie den Medientyp mit ◀ / ▶ und drücken Sie OK zur Bestätigung.



De

Drücken Sie ▼ / ▲ zur Auswahl von Laufwerk und Ordner, dann drücken Sie OK zum Aufrufen der Liste mit den Mediendateien. Drücken Sie EXIT, um in das Menü zur Auswahl des Medientyps zurückzukehren.

Wählen Sie die Mediendatei mit ◀ / ▶ und OK, eine Vorschau wird angezeigt. Drücken Sie ▶ zur Wiedergabe der Datei als Vollbild. Während der Wiedergabe zeigen Sie mit OK die Steuerleiste an.

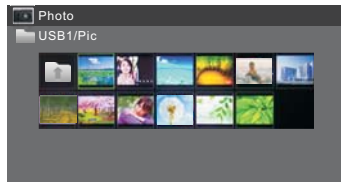

Foto

Ihnen steht eine Reihe von Grundfunktionen zur Verfügung.



Während der Bildanzeige drücken Sie OK auf der Fernbedienung zur Anzeige der Steuerleiste unten im Bild.

Wiedergabe/Pause	Drücken Sie ► auf der Fernbedienung, um die Wiedergabe zu starten oder zu unterbrechen.
Vorherige Datei	Drücken Sie ◀◀ auf der Fernbedienung, um das vorherige Foto anzuzeigen.
Nächste Datei	Drücken Sie ▶▶ auf der Fernbedienung, um das nächste Foto anzuzeigen.
Stopp	Drücken Sie ■ auf der Fernbedienung, um die Wiedergabe zu beenden und in das vorherige Menü zurückzukehren.



Musik

Während der Musikwiedergabe drücken Sie ► auf der Fernbedienung zur Anzeige der Steuerleiste. Ihnen steht eine Reihe von Grundfunktionen zur Verfügung:





	Schneller Rücklauf: Drücken Sie ◀ / ▶ auf der Fernbedienung zur Auswahl der Funktion, dann drücken Sie OK für den schnellen Rücklauf. Mit der Wiedergabetaste kehren Sie zur Normalwiedergabe zurück.
	Schneller Vorlauf: Drücken Sie ◀ / ▶ auf der Fernbedienung zur Auswahl der Funktion, dann drücken Sie OK für den schnellen Vorlauf. Mit der Wiedergabetaste kehren Sie zur Normalwiedergabe zurück.
	Hintergrundmusik: Drücken Sie ◀ / ▶ auf der Fernbedienung zur Auswahl der Funktion, dann drücken Sie OK zur Aktivierung/Deaktivierung der Funktion.

Die anderen Funktionen entsprechen „PHOTO“.

Film

Die Funktionen entsprechen „PHOTO“.

Ihnen steht eine Reihe von Grundfunktionen zur Verfügung:

	A-B-Wiederholung: Drücken Sie ◀ / ▶ auf der Fernbedienung zur Auswahl der Funktion, dann drücken Sie OK zum Einstellen des Startpunktes A und des Endpunktes B. Der Film wird zwischen den beiden Punkten ständig wiederholt.
	Vergrößern: Drücken Sie ◀ / ▶ auf der Fernbedienung zur Auswahl der Funktion, dann drücken Sie OK zur Vergrößerung des Bildausschnitts (diese Funktion wird nur bis 1920x1080 HD-Video unterstützt).
	Verkleinern: Drücken Sie ◀ / ▶ auf der Fernbedienung zur Auswahl der Funktion, dann drücken Sie OK zur Verkleinerung des Bildes (diese Funktion wird nur bis 1920x1080 HD-Video unterstützt).
	Zeitpunktauswahl: Drücken Sie ◀ / ▶ auf der Fernbedienung zur Auswahl der Funktion, dann drücken Sie OK zur Auswahl des Wiedergabezeitpunkts.

















Text

Mit ◀◀▶▶ blättern Sie rückwärts/vorwärts um. Mit den Zifferntasten geben Sie eine gewünschte Seite direkt ein.

Folgende Dateitypen können auf einem USB-Speichermedium gelesen werden:

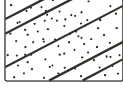
Foto .jpg
 Audio .mp3
 Video .avi, .mp4
 Text .txt

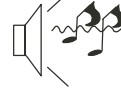
05 Störungserkennung

Problem		Überprüfen	
Bild	Ton		
 verschneit	 gestört	Antennenposition, -ausrichtung oder -anschluss	
 Schatten	 normaler Ton	Antennenposition, -ausrichtung oder -anschluss	
 Störungen	 gestört	Elektronische Geräte, Fahrzeug/Motorrad Neonlicht können den Empfang stören	
 normales Bild	 stummgeschaltet	Lautstärke (stummgeschaltet oder Audioanschlüsse nicht korrekt)	
 kein Bild	 stummgeschaltet	Kein Netzanschluss, Gerät ausgeschaltet, Kontrast und Helligkeit/Lautstärke einstellen. Drücken Sie STANDBY auf der Fernbedienung.	
 keine Farbe	 normaler Ton	Farbe im Bildmodus überprüfen	
 Bild verschwindet	 normaler Ton oder leise	Kanal neu konfigurieren	
 keine Farbe	 gestört	Schlechtes TV-Signal	
 Sie sehen einen schwarzen Balken oben und unten.	 normaler Ton	Zoom-Ansicht ändern	

De

Fehlerbehebung

<p>Mein Fernseher zeigt nicht das Bild auf meinem Laptop/PC, wenn er eingeschaltet ist.</p>	<p>Wenn mit einem VGA-Stecker (der blaue 15-polige Stecker auf Ihrem PC oder Laptop) angeschlossen sind, benötigen die meisten PCs und Laptops, dass Sie einige Tasten auf Ihrer Tastatur drücken, um ein Bild auf einem Fernseher oder einem anderen externen Display zu bekommen. Dies ist normalerweise die F7 (Dell) oder F4 (HP / Samsung) oder F5 (Toshiba). Auf Laptops müssen Sie die "Fn"-Taste zur gleichen Zeit wie die "F"-Taste drücken.</p>
<p>Ich habe meinen PC/Laptop an den Fernseher angeschlossen und empfangen ein Bild, aber keinen Ton. Warum?</p>	<p>Das VGA-Kabel überträgt nur die Video- oder Bildinformationen. Sie müssen ein separates Kabel anschließen, das mit dem Kopfhöreranschluss (3,5mm Klinke) auf Ihrem PC/Laptop und mit der 3,5m (PC Audio-IN) Buchse auf Ihrem Fernseher verbunden ist. Sie müssen den "PC" auswählen, indem Sie die Source-Taste auf Ihrer Fernbedienung verwenden. Alternativ schließen Sie Ihren PC/Laptop mit einem HDMI-Kabel an, wenn Ihr PC/Laptop einen HDMI-Anschluss hat. HDMI ist sowohl Audio als auch Video.</p>
<p>Das Bild hat keine automatische Größenanpassung beim Senderwechsel.</p>	<p>Prüfen Sie, ob das Fernsehbild-Seitenverhältnis auf 'Auto' auf allen Eingängen ATV, DTV, SCART, HDMI 1, 2 usw. eingestellt ist. Um das Seitenverhältnis (Auto, 4:3 oder 16:9) einzustellen, drücken Sie die Taste Source, beginnend bei ATV, und wiederholen Sie die unten aufgeführte Reihenfolge für alle Eingangsquellen ATV, DTV, SCART, HDMI 1 und 2, da jede Eingangsquelle separat gesteuert wird. Drücken Sie die Fernseher-Menütaste. Drücken Sie Pfeil nach rechts, um auf Bild-Untermenü zuzugreifen. Drücken Sie Pfeil nach unten, um Bildformat zu wählen. Wählen Sie Auto. Drücken Sie Ende. Wiederholen Sie dies für alle Eingangsquellen.</p>
<p>Ich habe gerade an einen DVD-Player oder einen anderen Artikel in meinem Fernseher angeschlossen, und er funktioniert nicht.</p>	<p>Dies gilt für jeden Artikel der Geräte, die an den Fernseher angeschlossen sind.</p> <ol style="list-style-type: none">1.Schalten Sie sowohl den Fernseher als auch DVD-Player aus (ziehen Sie den Stecker aus der Steckdose, kein Bereitschaftsmodus).2.Schalten Sie alle Geräte aus, die an die SCART-Buchse angeschlossen sind.3.Trennen Sie den SCART-Stecker von dem Fernseher.4.Schließen Sie an und schalten Sie den Fernseher ein.5.Schließen Sie an und schalten Sie den DVD-Player ein.6.Wählen Sie HDMI aus dem Source-Menü.7.Drücken Sie Wiedergabe auf dem DVD-Player und prüfen Sie, ob die Filme ordnungsgemäß wiedergegeben werden. <p>HINWEIS: Die SCART-Buchse hat Priorität über HDMI, und es ist wichtig, dass die Geräte AUSGESCHALTET sind, die an die SCART-Buchse auf dem Fernseher angeschlossen sind (nicht im Bereitschaftsmodus). Bitte befolgen Sie diese Informationen. Wenn die Anzeige funktioniert, und der DVD-Player funktioniert, ist der Fernseher OK und ein bisschen verwirrt.</p> <p>Wahrscheinlich wurden die HDMI-Stecker entfernt und wieder eingesteckt, wenn das Fernsehgerät eingeschaltet ist. Entfernen oder schließen Sie niemals die HDMI-Kabel oder ein beliebiges Digitalgerät an das eingeschaltete Gerät an. Schalten Sie immer alle Geräte aus, wenn ein beliebiges Digitalgerät entfernt oder angeschlossen wird.</p>

Problembehandlung bei dem Digitalfernsehen und möglich Lösungen

Bild zerlegt sich in Pixel

Ein typisches Beispiel für ein Empfangsproblem stellt das **Auseinanderbrechen von Bildern** (Pixilation) oder das Einfrieren der Bilder dar, manchmal gibt es **Klick- oder quietschende Geräusche** oder der Ton **fällt aus** oder es gibt gar **KEINEN Empfang**. Ihr Bild kann in Pixel aufgrund des digitalen Videosignalausfalls brechen. Die Signalausfälle können entweder wegen der Probleme mit schwachen Signalen (siehe TV-Antennen) auftreten, oder wenn Sie per Kabel mit einem schwachen Kabel-Signal verbunden sind. Wenn das Problem schwacher Signale auftritt, verwenden Sie einen Verstärker, um das Signal zu verstärken. Ein Kabel-Techniker kann Ihnen bei der Installation eines Inline-Verstärkers oder Vorverstärkers helfen. Dies wird Ihre Signalstärke steigern und das Pixel-Problem lösen.

Wenn Sie Ihr TV-Signal über Satellit empfangen, prüfen Sie, ob sich Ihre Schüssel nach starkem Wind bewegt wurde, oder ob das Signal durch Bäume blockiert wurde. Bäume können ein Problem verursachen, da sich das TV-Signal je nachdem ändern kann, ob ein Baum zwischen dem Satellitenschüssel und dem Satellit ohne Laub oder dicht belaubt ist.

Fehlende Kanäle

Vielleicht stellen Sie fest, dass es **Kanäle fehlen**, oder dass Sie die Kanäle aus der falschen Region empfangen. Manchmal **funktionieren die interaktiven Dienste (rote Taste) nicht**. Dies wird durch ein schwaches Signal verursacht, siehe TV-Antennen.

TV-Antennen

Digitales terrestrisches Fernsehen (DVB-T) kommt zu Ihrem Fernsehgerät über eine Antenne; eine alte Antenne, die für analoges Fernsehen gut war, braucht eventuell eine Aktualisierung für digitales Fernsehen. Wenn Sie immer einige, aber nicht alle der digitalen Kanäle auf DTV (DVB-T) erhalten, zum Beispiel, Sie erhalten BBC1, BBC2, Kanal 4, aber nicht ITV oder Kanal 5, liegt dies meistens daran, dass die Antenne ein schmaler Bandtyp ist, und muss mit einem breiten Bandtyp gewechselt werden.

Fehlerhafte Leitungen und Kabel

Überprüfen Sie Ihren Fernseher. Sind die Leitungen auf der Rückseite - an das Netz, die Antenne, die Set-Top-Box, den Video- oder DVD-Player oder Recorder richtig angeschlossen? SCART-Kabel sind dafür bekannt, dass sie sich mit der Zeit lockern und sowohl zu Audio- als auch Video-(Bild)-Problemen führen. Entweder linkes oder rechtes oder beide Audios fehlen, und die Farben sehen arm oder schlammig aus. Stecken Sie den Scart-Stecker fest ein, dies soll das Problem beheben.

HDMI-Stecker müssen fest eingesteckt werden; es ist nur der letzte Millimeter, der die Kontakte knüpft. Typischerweise soll das schwarze Plastikteil des HDMI-Steckers sehr nahe dem Fernseher-Körper oder der Komponente sein oder ihn/sie berühren. Beim Einstecken der beliebigen HDMI-Kabel können Probleme auftreten, falls die HDMI-Kabel eingesteckt werden, wenn der Fernseher oder andere Komponente eingeschaltet ist. Schalten Sie immer sowohl den Fernseher als auch die Komponente aus, die Sie einstecken möchten. Wenn Sie die Stecker und Steckdosen überprüft haben, schalten Sie den Fernseher und alles, was Sie an den Fernseher angeschlossen haben, aus, und dann schalten Sie sie wieder ein.

Ich habe meinen PC an den Fernseher angeschlossen. Es gibt keinen Ton.

Wenn Sie Ihren PC oder Laptop an den Fernseher über ein VGA (15 Pin D-Sub)-Kabel anschließen, und es gibt kein Audio, müssen Sie ein separates Audio-Kabel aus dem PC oder Laptop an den Fernseher anschließen.

Unnatürliche Farben und Hautfarben

Unnatürliche Hauttöne und andere Farben könnten noch ein anderes Problem auch in einem neuen HDTV darstellen. Dies geschieht aufgrund der Fernsehbildeinstellungen, die für die Umgebung eines Ausstellungsraums optimiert werden. Sie werden dieses Problem beheben, indem Sie den Bildmodus in den natürlichen Modus im Bildmenü ändern. Für mehr Präzision nehmen Sie eine manuelle Einstellung der Farben-, Kontrast- und Helligkeit-Optionen im Bildmenü vor.

Weißer Umriss

Weißer Ränder um Objekte und Personen erscheinen in der Regel, wenn die Fernsehschärfe auf sehr hoch eingestellt ist, oder wenn Ihr Fernsehgerät verwendet eine Verarbeitungstechnologie der Kantenschärfung verwendet. Gehen Sie zum Bildmenü und passen Sie die Schärfe an, bis die weiße Umrandung verschwindet. Wenn die Kantenschärfung aktiviert ist, versuchen Sie es, mit dem Service-Menü zu deaktivieren.

Video flackert

Zeitweise könnte das Video flackern. Wenn dies der Fall ist, überprüfen Sie, ob das Signal stark genug ist. Wenn das Signal stark ist, liegt das Problem bei dem Kabelnetzbetreiber. Wenn die Signalstärke zu schwach ist, versuchen Sie, die Signalstärke mit Hilfe eines Verstärkers zu steigern.

Kein Vollbild auf dem Bildschirm

Beim Anschluss eines PCs oder Laptops an den Fernseher, füllt das Bild möglicherweise nicht den gesamten Bildschirm aus. Überprüfen Sie die Displayeinstellungen auf Ihrem PC oder Laptop (Windows > Start > Systemsteuerung > Darstellung und Anpassung > Displayeinstellungen) und wählen Sie die beste Auflösung. Wählen Sie auf Ihrem Fernseher: TV-Menü > Bild > Einstellungen, und dann versuchen Sie AUTO, ZOOM1 oder ZOOM2 für die beste Anzeige.

USB-Anschluss

Der USB-Anschluss funktioniert mit *.jpg (Foto)- und *.mp3 (Musik)-Dateien. Bitte beachten Sie, dass der Fernseher das iPhone oder den iPod von Apple, die an den USB-Anschluss des Fernsehers angeschlossen sind, nicht erkennt. Der Fernseher kann andere Dateien wiedergeben, aber aufgrund der vielen verschiedenen Dateiformate, gibt es keine Garantie, dass diese anderen Dateiformate funktionieren.

De

Spezifikationen

06 Spezifikationen

40" Full HD 1080p Digitaler LED LCD-Fernseher

Bildqualität:	FULL HD Integriert digital. Bildschirmdiagonale: 101.6 cm Auflösung 1920x1080 Pixel 60 Hz.
DTV-Tuner Decoder	DVB-T, DVB-C 16/32/64/128/256 QAM Modulation MPEG2, MPEG4, H.264
Anschlüsse:	2 x HDMI. 1 x SCART. PC-Eingang. Komponenten Video. Komposit. 2 x USB-Port. 1 x Kopfhörerbuchse. 1 x KOAXIAL . Unterstützte Systeme: PAL+ SECAM Kanalspeicher: 1000 (DTV), 100 (ATV) TV (RF): 75 Ω asymmetrisch YPbPr/HDMI Videoeingang: 480i, 480p, 576i, 576p, 720p, 1080i, 1080p
Klangqualität:	NICAM Stereo. 2 x 8 Watt RMS Ausgangsleistung.
Leistungsaufnahme Stand-by	≤0.30W
Digitale Funktionen:	Digital interaktiv. Digitaltext. Digital Video Broadcasting (DVB) Untertitel verfügbar. Automatische Installation. Automatische Kanalsuche. Elektronische Fernsehzeitschrift. 7 Tage Elektronische Fernsehzeitschrift (EPG). Top up TV-kompatibel. CI-Schacht. Audiobeschreibung kompatibel.
Zusätzliche Funktionen:	UHF/VHF Tuner; Sleeptimer; Kindersicherung ; Bild und Text Fernbedienung benötigt 2 x AAA Batterien (mitgeliefert). VESA-Befestigung: 200 x 200 mm Paketgröße (BxHxT): 616x426x135mm Set-Größe (BxHxT) mit Standfuß: 930x612x220mm Set-Größe (BxHxT) ohne Standfuß: 930x550x73mm Paketgewicht: 11.27 kg Set-Gewicht mit Standfuß: 10.27 kg Set-Gewicht ohne Standfuß: 8.83 kg

* Einige der Spezifikationen dienen nur als Referenz.

Abweichungen vom tatsächlichen Gerät nicht ausgeschlossen.

Änderungen im Design und Spezifikationen vorbehalten.

Scart-Ausgang:

1. Ist der Eingang ATV/AV/SCART, so ist das Signal am Scart-Ausgang ATV.

2. Wenn der Eingang DTV ist, so ist das Signal am Scart-Ausgang DTV.

3. Andere Quellen haben kein Scart-Ausgangssignal.

Haier[®]

TV a schermo piatto con retroilluminazione a LED

MANUALE DI ISTRUZIONI

LE40B650CF

Leggere questo manuale con attenzione prima di utilizzare l'unità e conservarlo per futuro riferimento.

Contenuti

01 Sicurezza ed avvisi

Benvenuti	2
Informazioni importanti	2
Avvisi di sicurezza	3
Avvisi e cautela	4

02 Introduzione

Parametri principali	5
Istruzioni di assemblaggio della base di sostegno....	7
Linee guida per l'installazione a muro	8
Pannello anteriore	9
Collegamenti AV supportati	9
Collegare il vostro televisore	10
Common interface	12

03 Telecomando

Telecomando	13
Installate le batterie nel telecomando	13
TELETEXT (televideo)	14

04 Operatività

Guida all'installazione	15
MENU CANALI	15
Sintonizzazione automatica (DVB-T)	15
Sintonizzazione automatica (DVB-C)	16
Sintonizzazione manuale DTV (DVB-T)	17
Sintonizzazione manuale DTV (DVB-C)	17
Sintonizzazione manuale ATV	17
Modifica programma	18
Informazioni CI: (opzionale);.....	18

Menù immagini	18
Menù audio	18
Menù orario	19
Menù opzioni	19
Menù blocco	19
EPG (Guida Elettronica alla programmazione)	19
Funzione PVR	19
Preparazione per registrare il programma	20
Registrare il programma	20
Riprodurre la registrazione	20
Funzione differita.....	20
Preparazione per registrare il programma	20
Formattare il dispositivo di archiviazione USB	20
Registrare un programma DTV in pausa in un dispositivo di archiviazione USB	21
Limitazioni della differita	21
Letture USB	22

05 Risoluzione dei problemi

Risoluzione dei problemi	24
--------------------------------	----

06 Specifiche

Specifiche	27
------------------	----

01 SICUREZZA ED AVVISI

BENVENUTI

Grazie per aver acquistato questo televisore LED LCD 39"/46"/50". Questa guida vi aiuterà ad impostare e ad iniziare ad utilizzare il vostro televisore.

Per prima cosa, controllate il contenuto della confezione con la lista di controllo delle parti sottostante.

TV LED LCD 40" Full HD 1080P Digital
Telecomando
2 x batterie AAA
Manuale di istruzioni
Guida rapida all'avvio
Piedistallo

IT

Adesso potete iniziare!

INFORMAZIONI IMPORTANTI

LEGGETE TUTTE LE ISTRUZIONI PRIMA DELL'USO E CONSERVATELO PER FUTURE CONSULTAZIONI.

CAUTELA



CAUTION
RISK OF ELECTRIC SHOCK
DO NOT OPEN



RISCHIO DI SHOCK ELETTRICO
NON APRIRE

CAUTELA

PER RIDURRE IL RISCHIO DI SHOCK ELETTRICI, NON RIMUOVETE IL COPERCHIO (O IL RETRO). ALL'INTERNO NON VI SONO PARTI A CUI L'UTENTE POSSA FARE MANUTENZIONE DA SOLO. PER QUALUNQUE PROBLEMA, FATE RIFERIMENTO PER LA MANUTENZIONE CALL CENTER. E' PRESENTE IL SIMBOLO DI UNA FRECCIA A FORMA DI FULMINE IN UN TRIANGOLO. QUESTO SIMBOLO INDICA LA PRESENZA ALL'INTERNO DI ALTO VOLTAGGIO. E' PERICOLOSO AVERE QUALUNQUE TIPO DI CONTATTO CON QUALUNQUE PARTE INTERNA DI QUESTO PRODOTTO
E' PRESENTE UN PUNTO ESCLAMATIVO IN UN TRIANGOLO: QUESTO SIMBOLO VI AVVISA CHE NEL PRODOTTO SONO INCLUSE ISTRUZIONI IMPORTANTI PER L'USO E LA MANUTENZIONE.



CAUTELA: PER RIDURRE IL RISCHIO DI INCENDI O SHOCK ELETTRICO, NON PONETE IL TELEVISORE VICINO A SORGENTI DI UMIDITA'. NON UTILIZZATE DETERSIVI ABRASIVI CHE POSSANO GRAFFIARE O ROVINARE LO SCHERMO LCD. EVITATE IL CONTATTO CON OGGETTI CHE POSSANO GRAFFIARE LO SCHERMO LCD.



NOTA: NON SIETE AUTORIZZATI AD EFFETTUARE DA SOLI LA MANUTENZIONE, POICHE' POTREBBE PORTARE A FERITE O A DANNI AL PRODOTTO. FATE RIFERIMENTO PER LA MANUTENZIONE ALLA LINEA DI AIUTO DEL CLIENTE.

DICHIARAZIONE DI CONFORMITA'

Si dichiara che questo apparecchio TV mod. LE39M600TF, LE46M600TF, LE50M600TF è stato fabbricato nell' Unione Europea e risponde alle prescrizioni dell' art. 1 del DM 26.03.92 ed a quelle dell' art. 2 comma 1 del D.M. 28.08.95 n.548. Haier Europe Trading, Via de Cristoforis, 12 - I 21100 Varese (Italy) VAT IT02607360126

NOTIFICHE DI SICUREZZA

Avviso: Per ridurre il rischio di shock elettrici, non rimuovete il coperchio (o il retro). Non vi sono parti a cui l'utente possa fare manutenzione da solo all'interno. Per tutta la manutenzione fate riferimento a personale di servizio qualificato.

Avviso: per ridurre il rischio di shock elettrico, non esponete quest'unità a pioggia o umidità.

Non esponete l'apparecchio all'acqua (gocciolamenti o schizzi), e nessun oggetto riempito con liquidi, come i vasi, dovrebbe essere posizionato sull'apparecchio.

Tenete il prodotto lontano dalla luce diretta del sole e da fonti di calore come radiatori o fornelli.

Non bloccate le aperture di ventilazione. Gli slot e le aperture sull'unità devono ventilare. Le aperture non devono mai essere bloccate posizionando il prodotto su cuscini, divani o altre superfici simili.

Non posizionate l'unità su un carrello, sostegno, scaffale, tripode, braccio o tavolo instabile. L'unità potrebbe cadere, causando danni.

Non posizionate oggetti pesanti o affilati sullo schermo o sulla cornice.

Scollegate l'alimentatore dalla presa quando l'unità non è in uso.

Si deve fare attenzione agli aspetti ambientali per lo smaltimento delle batterie.

AVVISO: Le batterie (batteria, batterie o pacco batterie) non devono essere esposte a calore eccessivo come luce diretta del sole, fuoco o simili.

Avvertenza: Per evitare qualsiasi danno causato dalla caduta del prodotto, si prega di posizionarlo su una superficie orizzontale.

PRECAUZIONE: Quando l'apparecchio è sottoposto a scariche elettrostatiche, può avere dei malfunzionamenti e deve essere resettato dall'utente.



Questo marchio indica che questo prodotto non dev'essere smaltito con la spazzatura casalinga in tutta Europa. Per prevenire possibili danni all'ambiente o alla salute umana per lo smaltimento incontrollato, riciclate responsabilmente per promuovere l'utilizzo sostenibile delle materie prime. Per gettare il vostro dispositivo usato, fate uso dei sistemi di raccolta o contattate il rivenditore dove il prodotto è stato acquistato. Loro potranno ritirare il prodotto per riciclarlo in modo sicuro per l'ambiente.



AVVISI E CAUTELA



Avviso:



Sono utilizzati alti voltaggi nell'operatività del televisore. Non rimuovete il retro del cabinet dal televisore. Per la manutenzione fate riferimento solo a personale di servizio qualificato.

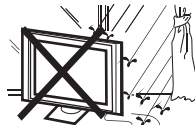

Avviso:



Per prevenire il rischio di shock elettrico, non esponete il televisore a pioggia o umidità.



Avviso:



Non lasciate cadere o spingete oggetti negli slot e aperture del televisore. Non lasciate cadere alcun tipo di liquidi su di esso.



Cautela:



Non bloccate i fori di ventilazione sul retro. Un'adeguata ventilazione è essenziale per prevenire guasti ai componenti elettrici.



Cautela:



Non bloccate il cavo di alimentazione sotto il televisore.



Cautela:



Non state vicino, non appoggiatevi, né spingete all'improvviso il televisore o il suo supporto. Fate particolare attenzione ai bambini. Se dovesse cadere potrebbe causare serie ferite.



Cautela:



Non posizionate l'unità su un carrello, sostegno, scaffale o tavolo instabile. Se dovesse cadere potrebbe causare serie ferite alle persone e danni al televisore stesso.



Cautela:



Quando il televisore non viene utilizzato per un lungo periodo di tempo, è consigliabile scollegare il cavo di alimentazione dalla presa AC.

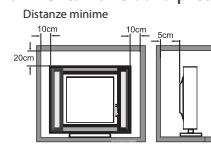

Cautela:



Se il televisore dev'essere integrato in un mobile o in uno spazio chiuso, devono essere mantenute le distanze minime. Tra l'apparecchio e l'alloggiamento. Il calore nel mobile potrebbe ridurre la vita del vostro televisore e potrebbe essere pericoloso.

02 INTRODUZIONE

ATTENZIONE

Non alterare mai alcun componente all'interno della TV o nessun altro controllo di regolazione non descritto in questo manuale. Tutte le TV LED sono apparecchiature elettroniche ad alta tensione.

Quando si toglie la polvere o qualsiasi goccia d'acqua dallo SCHERMO o dalla STRUTTURA o intorno a pulsanti o connettori, il cavo di alimentazione deve essere rimosso dalla presa di alimentazione.

Pulire la TV con un panno morbido, asciutto e senza polvere.

Durante i temporali, scollegare il cavo di alimentazione e l'antenna per prevenire il danneggiamento della TV e di qualsiasi altro dispositivo collegato ad essa.

Tutte le riparazioni a questa TV devono essere effettuate solo da personale qualificato per l'assistenza della TV.

INSTALLAZIONE

*Posizionate il televisore in una stanza dove la luce non colpisca direttamente lo schermo.

*L'oscurità totale o i riflessi sullo schermo possono causare affaticamento oculare. Si raccomanda un'illuminazione indiretta e soffusa per una visione confortevole.

*Lasciate abbastanza spazio tra il televisore e il muro per permettere la ventilazione.

*Evitate luoghi eccessivamente caldi per prevenire eventuali danni al cabinet o guasto prematuro dei componenti.

*Non coprite le aperture di ventilazione quando utilizzate il televisore.

Caratteristiche principali

- ① Utilizzabile come televisore, terminale video, monitor PC.
- ② Alta luminosità, ampio angolo di visuale.
- ③ Interfaccia HDMI e SCART
- ④ NICAM;
- ⑤ Time shift

Parametri principali

Schermo	40"
Sistema TV	PAL-B/G, I, D/K SECAM-B/G,D/K,L DVB-T,DVB-C
Sistema segnale video	PAL/SECAM/MPEG2/MPEG4/H.264
Numero di canali Memorizzabili	1000(DTV);100(ATV)
Alimentazione:	100-240V~50/60Hz 100W
Potenza in uscita audio (THD ≤7%)	2 x 8W
Terminali	Analogico RGB(PC)x1,PC audio x 1 High-Definition Multimedia Interface (HDMI) x 2 Ingresso composito x 1 Ingresso USB x 2 YPbPr x1 SCART x 1 CI x 1 RF Co-Ax x 1 Cuffia x 1 COASSIALE x 1
Definizione orizzontale (Linea TV)	Ingresso video composito ≥350 YPbPr ≥400

PC

MODALITA' PRECONFIGURAZIONE

	RISOLUZIONE	V. Freq. (KHz)	H. Freq. (KHz)
1	640x480	60	31.47
2	800x600	60	37.88
3	1024x768	60	48.36
4	1366x768	60	47.7
5	1280x1024	60	63.98
6	1920x1080	60	66.64

IT

Istruzioni di assemblaggio della base di sostegno

1. Posizionate il televisore con lo schermo rivolto verso il basso su una superficie piana. Posizionare il pilastro di base sulla parte inferiore del televisore.

2. Fissate il fondo stringendo saldamente le viti sul sostegno.

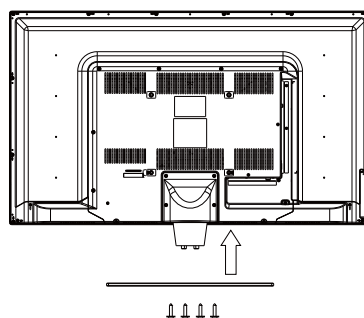
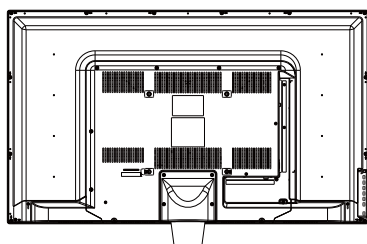

NOTE DI INSTALLAZIONE

Posizionate il televisore in una stanza dove la luce non colpisca direttamente lo schermo.

L'oscurità totale o i riflessi sullo schermo possono causare affaticamento oculare. Si raccomanda un'illuminazione indiretta e soffusa per una visione confortevole.

Nota: si prega di non ruotare questo TV.

Lasciate abbastanza spazio tra il televisore e il muro per permettere la ventilazione.

Evitate luoghi eccessivamente caldi per prevenire eventuali danni al cabinet o guasto prematuro dei componenti.

LINEE GUIDA PER L'INSTALLAZIONE A MURO

Questo televisore può essere montato a muro come segue:

1. Posizionate il televisore LED LCD su una superficie stabile. Posizionate un panno morbido sulla parte anteriore dello schermo per proteggerlo da qualunque danno.

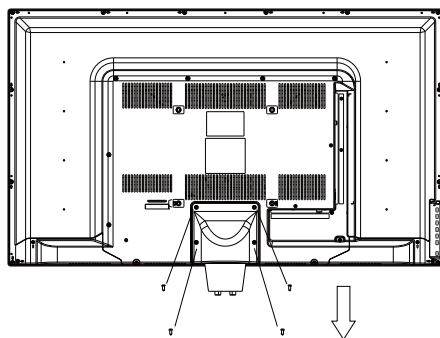

2. Rimuovete le viti dalla parte inferiore del televisore, dove la base si collega al televisore, e rimuovete il sostegno (Conservatelo per un uso futuro).

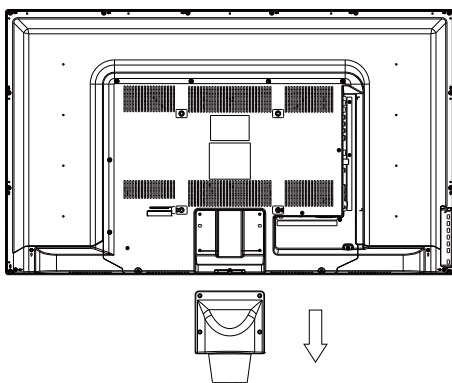

3. Utilizzate le quattro viti fornite per fissare il televisore su un braccio di sostegno a muro (non incluso) attraverso i quattro fori standard VESA sul retro del televisore.

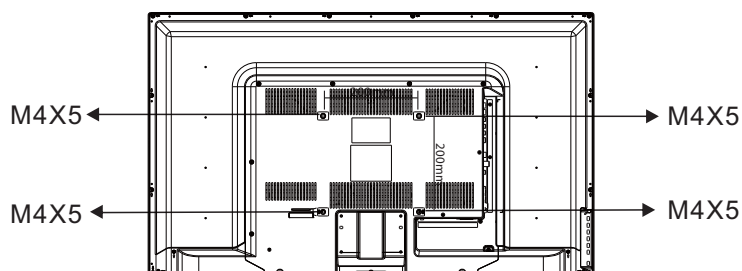

INTRODUZIONE

Controlli del pannello anteriore

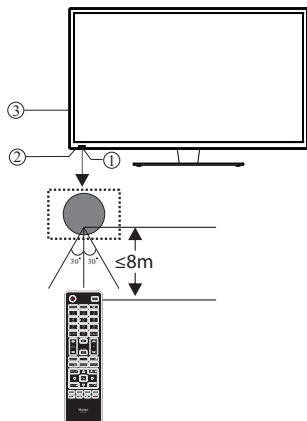

- 1 Sensore del telecomando.
- 2 Indicatori LED:
ROSSO: STAND BY.
- 3 Tastierino

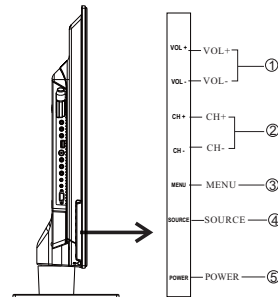

- | | | |
|---|------------------|---|
| 1 | VOL+/VOL- | Controllo del volume audio
In menù, regola l'oggetto selezionato. |
| 2 | CH+/CH- | In modalità TV, premete i tasti CH+ o CH- per andare al canale successivo o precedente.
In modalità MENU, premete CH+ o CH- per selezionare gli oggetti. |
| 3 | MENU | Visualizza il Menù principale |
| 4 | SORGENTE | Visualizza il menù delle sorgenti in ingresso. |
| 5 | POWER | |

Prese sul retro/sul lato

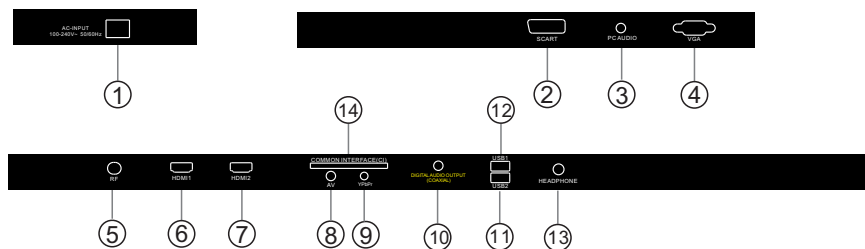

1	Alimentazione DC	Ingresso
2	SCART	Ingresso/Uscita
3	AUDIO PC	Ingresso
4	Ingresso VGA	Ingresso
5	RF	Ingresso
6	HDMI1	Ingresso
7	HDMI2	Ingresso

8	AV	Ingresso
9	YPbYr	Ingresso
10	USCITA AUDIO DIGITALE(COASSIALE)	Uscita audio digitale
11	USB2	Ingresso
12	USB1	Ingresso
13	HEADPHONE	Uscita audio analogica
14	COMMON INTERFACE (CI)	Ingresso

Collegamento alla propria TV Haier

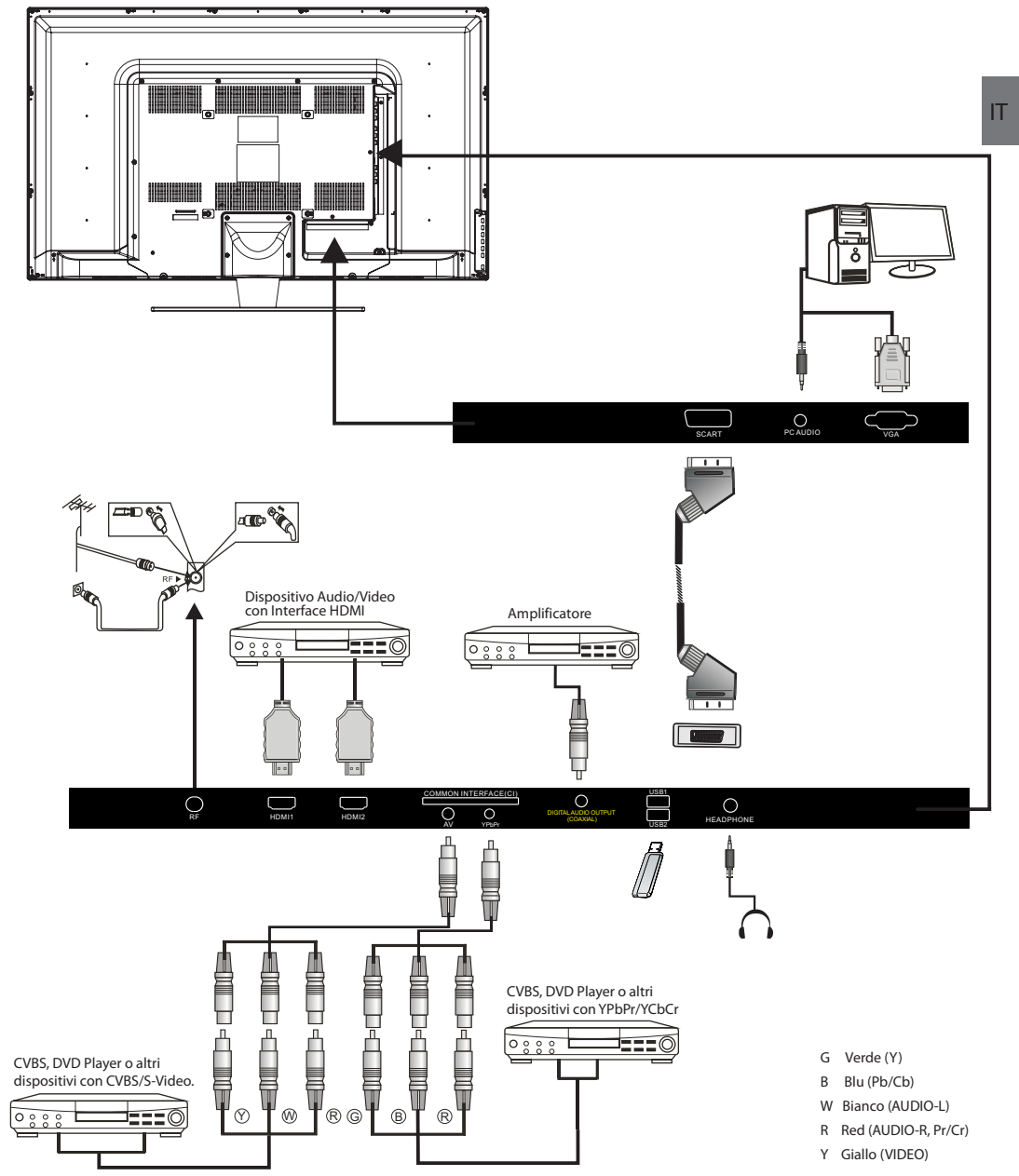

Collegamento alla propria TV Haier

Collegamento di lettore DVD / ricevitore satellitare / ricevitore set top box cavo / console giochi / PC o laptop

Ci sono molte opzioni di collegamento di un lettore DVD / ricevitore satellitare / ricevitore set top box cavo / console giochi / PC o laptop alla propria TV.

Opzione 1 **SCART**

1 Collegare un cavo SCART (non fornito) dalla presa SCART della TV al lettore DVD ricevitore set top box o console giochi.

2 Per selezionare il dispositivo collegato con il cavo SCART premere il pulsante SOURCE sul telecomando e usare i tasti ▲▼ per selezionare SCART e premere il pulsante OK.

Nota: La TV avrà come impostazione predefinita la connessione SCART quando la TV è accesa.

Opzione 2 **HDMI**

1 Se il dispositivo che si desidera collegare è acceso, prima spegnerlo.

2 Collegare un cavo HDMI (non fornito) dalla presa HDMI della TV al lettore DVD ricevitore set top box o console giochi.

3 Accendere il dispositivo che si desidera collegare alla TV.

4 Per selezionare il dispositivo collegato con il cavo HDMI premere il pulsante SOURCE sul telecomando e usare i tasti ▲▼ per selezionare HDMI e premere il pulsante OK.

Opzione 3 **AV Audio Visual**

(Giallo/Bianco/Rosso)

1 Assicurarsi che la TV e il dispositivo siano spenti prima di effettuare il collegamento.

2 Collegare i cavi AV (non forniti) dalle prese Video (giallo) e Audio (bianco, rosso) sulla TV al lettore DVD, alla console giochi ecc.

3 Per selezionare il dispositivo collegato con il cavo AV premere il pulsante SOURCE sul telecomando e usare i tasti ▲▼ per selezionare AV e premere il pulsante OK.

Opzione 4 **COMPONENT**

(Verde/Blu/Rosso) + (Bianco/Rosso)

1 Assicurarsi che la TV e il dispositivo siano spenti prima di effettuare il collegamento.

2 Collegare i cavi (non forniti) dalle prese COMPONENT IN Y, Pb, Pr (verde, blu, rosso) e L-Audio-R (bianco, rosso) sulla TV al lettore DVD, alla console giochi ecc.

3 Per selezionare il dispositivo collegato con il cavo AV premere il pulsante SOURCE sul telecomando e usare i tasti ▲▼ per selezionare YPbPr e premere il pulsante OK.

Opzione 5 **VGA (15pin Sub-D)**

1 Collegare un cavo VGA (non fornito) dalla presa VGA sulla TV al PC / Laptop.

2 Per selezionare il PC / Laptop collegato con il cavo VGA premere il pulsante SOURCE sul telecomando e usare i tasti ▼▲ per selezionare PC e premere il pulsante OK.

Nota: VGA è solo video. Per audio dal proprio PC/Laptop è necessario collegare un cavo separato da PC Audio (jack 3,5 mm) alla presa cuffia su proprio PC/Laptop (jack 3,5 mm)

Opzione 6 **USB**

1 Alla TV può essere collegata la maggior parte delle chiavette USB e possono essere utilizzate anche alcune fotocamere digitali.

2 Collegare la chiavetta USB (non fornita) o un cavo USB (non fornito) alla TV.

3 Per selezionare il dispositivo USB collegato alla TV, premere il pulsante SOURCE sul telecomando e usare i tasti ▼▲ per selezionare USB e premere il pulsante OK.

Nota 1: Sono supportati solo file *.jpg e *.mp3, altri tipi di file non sono garantiti e possono non funzionare.

Nota 2: iPhone e iPod Apple non sono compatibili con la TV.

Nota 3: Quando si collega un dispositivo alla connessione USB, tenere la lunghezza del cavo USB più corta possibile.

Option 7 **USCITA CUFFIA**

Inserire lo spinotto della cuffia nella presa cuffia sulla TV. Gli altoparlanti della TV ora sono silenziati. In alternativa, se necessario è possibile anche collegare altoparlanti esterni.

Option 8 **USCITA AUDIO DIGITALE (COASSIALE)**

COASSIALE è un collegamento audio digitale utilizzato per collegare dispositivi audio, ad esempio home theater e altri sistemi HiFi digitali su brevi distanze. Il segnale è trasmesso mediante cavo coassiale con connettori RCA.

1 Assicurarsi che la TV e il dispositivo siano spenti prima di effettuare il collegamento.

2 Collegare i cavi AV (non forniti) dalla presa **COASSIALE** sulla TV al sistema audio Home Theater o sistema HiFi digitale ecc.

COMMON INTERFACE

Lo slot Common Interface è progettato per accettare i moduli di Accesso Condizionale (CA) e le smart card per vedere i programmi della televisione a pagamenti e servizi aggiuntivi. Contattate il fornitore del servizio di Common Interface per avere più informazioni sui moduli e sulle sottoscrizioni. Notate che i moduli CA e le smart card non sono né forniti né accessori optional acquistabili da noi.

⚠ Avviso

- Spegnete il vostro televisore prima di inserire qualunque modulo nello slot Common Interface.

- 1 Inserite la CAM correttamente, quindi inserite la Smart Card nello slot CI posizionato sul lato del televisore.

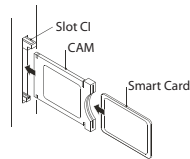

- 2 Accendete il televisore ed esso visualizzerà il messaggio sottostante se il modulo CA viene identificato. Aspettate qualche momento perché la scheda si attivi.

Modulo CI inserito

- 3 Premete il tasto MENU quindi premete il tasto ▲▼ per selezionare l'opzione di informazione CI.

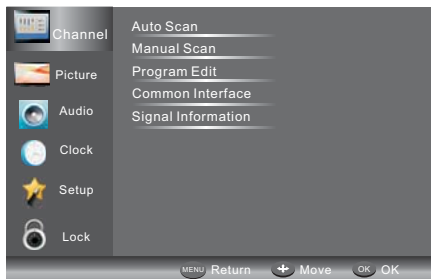

- 4 Vengono visualizzate le informazioni dettagliate sulla scheda CI:
- 5 Premete il tasto OK per accedere al menù della scheda. Fate riferimento al modulo del manuale di istruzioni per i dettagli delle impostazioni.
- 6 Quando il modulo viene rimosso, il seguente messaggio apparirà sullo schermo.

Modulo CI rimosso

IT

03 Telecomando

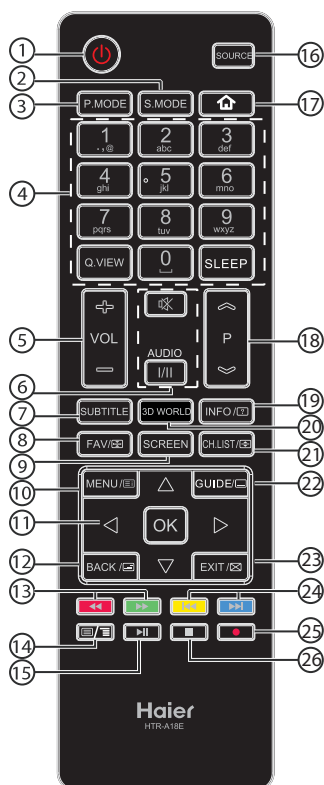

#	Pulsante	Descrizioni
1	(Accensione)	Premere per accendere o spegnere il televisore.
2	S.MODE	Premere per selezionare la modalità audio.
3	P.MODE	Premere per selezionare la modalità immagine.
4	0-9	Premere per immettere un numero di canale o la password.
	Q.VIEW SLEEP	Premere per passare all'ultimo canale visualizzato. Premere per impostare il timer di spegnimento.
5	VOL +/-	Premere per regolare il volume.
6	(Muto)	Premere per impostare il suono su spento o acceso.
	AUDIO(I/II)	Premere per selezionare Mono, Nicam stereo per il canale ATV. Selezionare la lingua audio per il canale DTV.
7	SUBTITLE	Premere per attivare o disattivare i sottotitoli.
8	FAV/	Premere per aprire un elenco dei canali preferiti. In modalità Televideo, premere per tenere una pagina.

9	SCREEN	Premere per modificare le proporzioni dell'immagine.
10	MENU/	Premere per aprire il menù su schermo. In modalità Televideo, premere per aprire la pagina indice.
11	 	Premere per spostarsi nel menù su schermo.
	OK	Premere per confermare una selezione.
12	BACK/	Premere per tornare allo schermo precedente. In modalità Televideo, premere per entrare in modalità mix.
13	(indietro) (avanti)	Premere per andare avanti veloce o riavvolgere. riproduzione in modalità multimediale.
14		In modalità televideo, premere per aprire o chiudere la pagina televideo. Premere per far apparire il menu principale in modalità MHL, per esempio il menu APP.
15	(riproduzione/pausa)	Premere play/pausa in modalità multimediale.
16	SOURCE	Premere per aprire l'elenco delle sorgenti di ingresso.
17		Premere per lanciare la modalità HDMI2/MHL.
18	P	Premere per cambiare il canale.
19	INFO/	Premere per visualizzare le informazioni relative al canale. In modalità televideo, premere per mostrare le informazioni nascoste.
20	3D WORLD	Questi modelli non supportano la funzione 3D.
21	CH.LIST/	Premere per aprire l'elenco dei canali. In modalità televideo, premere per cambiare l'immagine in cima, in basso o completa.
22	GUIDE/	Premere per visualizzare la guida elettronica dei programmi in modalità TV. Premere per entrare nella sottopagina televideo.
23	EXIT/	Premere per chiudere il menù su schermo. In modalità Televideo, premere per nascondere il testo.
24	(precedente) (successivo)	Premere per selezionare il file precedente o successivo.
	(REC)	Premere per registrare il programma TV che si sta guardando in modalità DTV.
26	(interruzione)	Premere per arrestare la riproduzione multimediale.

Installate le batterie nel telecomando

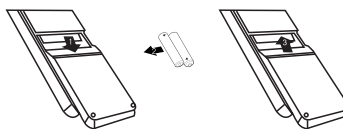

1. Rimuovete il coperchio delle batterie.
2. Inserite le 2 AAA da 1.5V assicurandovi che la polarità (+ o -) delle batterie corrisponda alla polarità segnata all'interno dell'unità.
3. Riposizionate il coperchio delle batterie. Sostituite le batterie quando il televisore mostra i seguenti sintomi: L'operatività è instabile o casuale. A volte il televisore non funziona con il telecomando.

Nota:

- 1) Sono raccomandate le batterie alcaline.
- 2) Rimuovete le batterie esaurite o se il telecomando non è utilizzato per lungo tempo.

TELETEXT (televideo)

Il Televideo è un sistema di informazioni trasmesso da certi canali che può essere consultato come un quotidiano. Offre anche l'accesso ai sottotitoli per gli spettatori con problemi di udito o che non hanno familiarità con il linguaggio della trasmissione (reti via cavo, canali via satellite etc.)

Premendo:	Otterrete:
TEXT (televideo):	Si usa per attivare o uscire dalla modalità TELEVIDEO. Il sommario appare con una lista di oggetti accessibili. Ogni oggetto ha un numero di pagina corrispondente a tre cifre. Se il canale selezionato non trasmette televideo, verrà visualizzata l'indicazione 100 e lo schermo rimarrà vuoto (in questo caso, uscite dal televideo e selezionate un altro canale).
SELEZIONARE UNA PAGINA ▲ ○ ○ ○ ▼ ○ ○ ○ ○ ○ ○	Inserite il numero della pagina richiesta utilizzando i tasti numerici o Su e Giù. Esempio: pagina 120, inserite 120. Il numero è visualizzato in alto a sinistra, il contatore gira e quindi viene visualizzata la pagina. Ripetete l'operazione per vedere un'altra pagina. Se il contatore continua a cercare, significa che quella pagina non è trasmessa. Selezionate un altro numero.
ACCESSO DIRETTO AGLI OGGETTI. ● ● ● ●	I colori sono quelli visualizzati in fondo allo schermo. I quattro tasti colorati sono utilizzati per accedere agli oggetti o alle pagine corrispondenti. Le aree colorate lampeggiano quando l'oggetto o la pagina non sono disponibili.
INDICE:	Permette di tornare alla pagina dei contenuti (di solito pagina 100)
SOTTO PAGINA	Certe pagine contengono sotto pagine che sono visualizzate automaticamente successivamente. Questo tasto si usa per interrompere o riprendere l'acquisizione della sotto pagina. L'indicazione appare in alto a sinistra.
HOLD	Per fermare l'immagine.
REVEAL	Per visualizzare o nascondere le informazioni nascoste (soluzioni dei giochi).
MIX	Televideo, programmi, immagini vengono mostrati insieme.
ESCI	Uscire da televideo.
DIMENSIONE	Passare l'immagine in alto, in basso, a schermo pieno.

04 UTILIZZO

Guida all'installazione

Questa schermata "First Time Setup" (prima impostazione) apparirà solo alla prima accensione del televisore o al ripristino delle configurazioni di fabbrica.

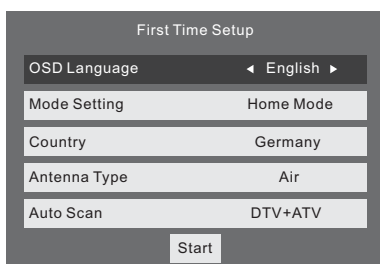

1). Premete i tasti **▼ / ▲** per navigare nel menù e i tasti **◀ / ▶** per cambiare le impostazioni. Selezionate la lingua che desiderate sia usata nel menù, e scegliete una modalità tra "Home mode" (modalità casalinga)/"Shop Mode" (modalità negozio).

HOME o Shop mode (modalità CASALINGA o Negozio)

1. La prima volta che accendete l'unità, essa andrà direttamente al menù "First Time Setup" (prima installazione). Dopo aver impostato la lingua dell'OSD, l'utente può scegliere tra "Shop Mode" (modalità negozio) e "Home Mode" (modalità casalinga)

Quando lo schermo mostra il seguente menù di impostazioni e il cursore è posizionato sull'opzione "Home Mode", premete **◀ / ▶** per scegliere e quindi premete "OK" per accedere al menù.

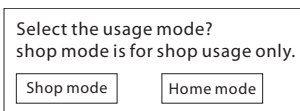

Se viene scelta la "Shop Mode", verrà visualizzato il seguente menù.

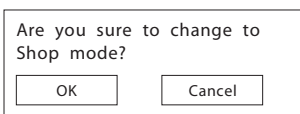

Scegliete "OK" per accedere al prossimo menù di opzioni.

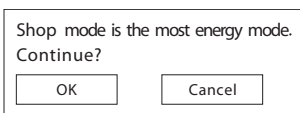

Scegliete "Cancel" (annulla) per tornare al menù "First Time Setup", e il cursore rimarrà sull'opzione "Home Mode". Sceglietela per accedere al menù successivo per scegliere la nazione.

2). Premete il tasto **◀ / ▶** per selezionare "AIR"/"Cable" (via aerea/via cavo), che indica rispettivamente DVB-T/DVB-C.

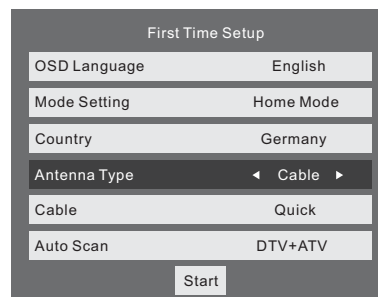

Nota

Nel Regno Unito, per guardare la TV via cavo, dovete collegare il Set-Top Box dell'operatore del via cavo al televisore. Fate riferimento al manuale di istruzioni del fornitore della TV via cavo per maggiori informazioni.

Se selezionate DVB-C, selezionerete il sistema "Full" (completo) o "Quick" (rapido) di scansione. Inoltre potete selezionare "Auto Scan" (scansione automatica) da: DTV+ATV o solo DTV, o solo ATV.

3). Si avvierà la sintonizzazione canali. Per quest'operazione potrebbero essere necessari alcuni minuti. Il display mostrerà i progressi della sintonizzazione ed il numero di canali trovati.

4). Se volete saltare la sintonizzazione DTV, premete il tasto MENU per interrompere la sintonizzazione in corso. Quindi potrete accedere direttamente alla sintonizzazione ATV.

5). Dopo aver completato la sintonizzazione, i canali sono disposti in ordine pre-impostato. Se volete saltare canali, modificate l'ordine pre-impostato o rinominare i canali, selezionate "Programme Edit" (modifica canale) nel menù "Channel" (canali).

6). La vecchia password è 0000, non potete usare 0000 come nuova password.

Nota

DTV TV Digitale

ATV TV Analogica (non utilizzata nel Regno Unito)

1. CHANNEL MENU (menù canali)

1.1) Auto Tuning (Sintonizzazione automatica) (DVB-T)

1). Premete il tasto MENU e quindi premete i tasti **▼ / ▲** per selezionare il menù "CHANNEL" e quindi premete il tasto OK e il tasto **▶**.

2). Premete i tasti **▼ / ▲** per selezionare "Auto Scan" (scansione automatica) e quindi premete il tasto OK.

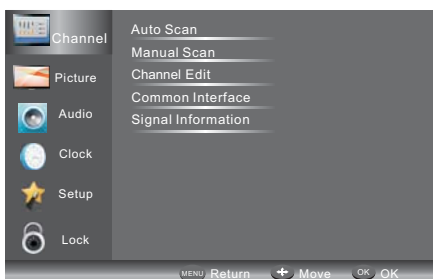

3). Premete il tasto ◀ / ▶ per selezionare "Antenna Type" (tipo di antenna) su "Air" che indica il DVB-T.



- 4). In modalità "Country" (nazione), premete i tasti ◀ / ▶ per selezionare la nazione dove utilizzate il televisore.
- 5). All'interno dell'oggetto "Mode" (modalità), premete i tasti ◀ / ▶ per selezionare la modalità di sintonizzazione: ATV / DTV / DTV + ATV. Premete il tasto ▼ per selezionare "Start" (avvio) per avviare.
- 6). Si avvierà la sintonizzazione canali. Per quest'operazione potrebbero essere necessari alcuni minuti. Il display mostrerà i progressi della sintonizzazione ed il numero di canali trovati.
- 7). Se volete saltare la sintonizzazione DTV, premete il tasto MENU per interrompere la sintonizzazione in corso. Quindi potrete accedere direttamente alla sintonizzazione ATV. Potete ripetere il passo sopra se volete saltare anche la sintonizzazione ATV. Alla prossima accensione del televisore, se non viene trovato alcun canale, apparirà un promemoria.
- 8). Dopo aver completato la sintonizzazione, i canali sono disposti in ordine pre-impostato. Se volete saltare canali, modificate l'ordine pre-impostato o rinominare i canali, selezionate "Programme Edit" (modifica canale) nel menù "Channel" (canali).

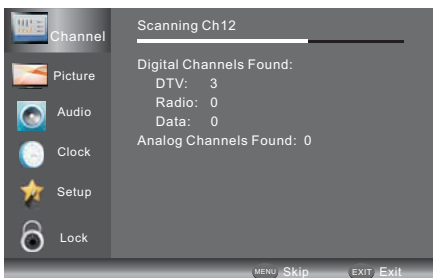

1.2) Auto Tuning (Sintonizzazione automatica) (DVB-C)

- 1). remete il tasto MENU e quindi premete i tasti ▼ / ▲ per selezionare il menù "Channel" e quindi premete il tasto OK.
- 2). Premete i tasti ▼ / ▲ per selezionare "Auto tuning" (sintonizzazione automatica) e quindi premete il tasto OK, selezionate "Antenna Type" (tipo di antenna) su "Cable" (via cavo), che indica la DVB-C.



- 3). Premete il tasto ▼ e quindi premete i tasti ◀ / ▶ per selezionare la nazione in cui volete utilizzare il televisore.
- 4). All'interno dell'opzione "Mode" (modalità), premete i tasti ◀ / ▶ per selezionare ATV/DTV/DTV +ATV:
- 5). Selezionate "Start" (avvio) per accedere al menù come indicato sotto, quindi selezionate la modalità di ricerca.

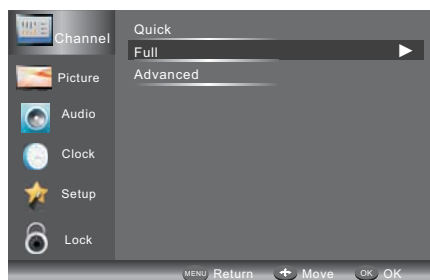

- 6). Si avvierà la sintonizzazione canali. Per quest'operazione potrebbero essere necessari alcuni minuti. Il display mostrerà i progressi della sintonizzazione ed il numero di canali trovati.
- 7). Se volete saltare la sintonizzazione DTV, premete il tasto MENU per interrompere la sintonizzazione in corso. Quindi potrete accedere direttamente alla sintonizzazione ATV. Potete ripetere il passo sopra se volete saltare anche la sintonizzazione ATV. Alla prossima accensione del televisore, se non viene trovato alcun canale, apparirà un promemoria.
- 8). Dopo aver completato la sintonizzazione, i canali sono disposti in ordine pre-impostato. Se volete saltare canali, modificate l'ordine pre-impostato o rinominare i canali, selezionate "Programme Edit" (modifica canale) nel menù "Channel" (canali).

IT

Nota

Tutti i canali, inclusi ATV, DTV e la Radio, possono essere sintonizzati in una volta sola, se il Tune Type (tipo di sintonizzazione) è DTV+ATV.

Tutti i canali memorizzati spariranno dopo la sintonizzazione automatica.

Dopo la sintonizzazione automatica, il canale salterà al primo programma DTV.

2.1) DVT Manual Tuning (Sintonizzazione manuale DTV) (DVB-T)

- 1). Premete il tasto MENU e quindi premete i tasti ▼ / ▲ per selezionare il menù "Channel" e quindi premete il tasto OK.
- 2). Premete i tasti ▼ / ▲ per selezionare "DVT Manual Tuning" (sintonizzazione manuale DTV) e quindi premete il tasto OK, selezionate "Air" (aria) "Auto Scan" (scansione automatica), accederete al menù di scansione manuale DVB-T.

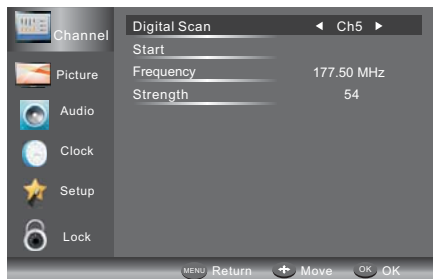

- 3). Apparirà la schermata "DTV Manual Tuning" (Sintonizzazione Manuale DTV).

Premete i tasti ◀ / ▶ per selezionare il canale UHF desiderato o premete il tasto OK e quindi inserite in numero del canale. Selezionate "Start" (avvia) per avviare la ricerca di quel canale. Quando il segnale è stato sintonizzato, l'immagine e la forza del segnale saranno visualizzati sullo schermo.

- 4). Premete il tasto MENU per tornare al menù precedente.
- 5). Premete il tasto EXIT per uscire dal menù.

2.2) DVT Manual Tuning (Sintonizzazione manuale DTV) (DVB-C)

- 1). Premete il tasto MENU e quindi premete i tasti ▼ / ▲ per selezionare il menù "Channel" e quindi premete il tasto OK. Se selezionate "Cable" (via cavo) in "Auto Scan" (scansione automatica), entrerete nel menù di scansione automatica DVB-C.

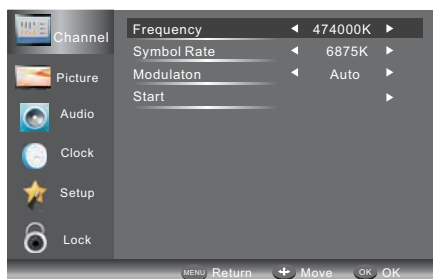

- 2). Apparirà la schermata "DTV Manual Tuning" (Sintonizzazione Manuale DTV). Premete i tasti ▼ / ▲ per selezionare ("Frequency /Symbol Rate/Modulation" (Frequenza/rate dei simboli/Modulazione)), premete OK per inserire la frequenza e il rate dei simboli, premete ◀ / ▶ per passare a "Modulation" (modulazione). Selezionate "Start" (avvia) per avviare la ricerca di quel canale. Quando il segnale è stato sintonizzato, l'immagine e la forza del segnale saranno visualizzati sullo schermo.

- 3). Premete il tasto MENU per tornare al menù precedente.

- 4). Premete il tasto EXIT per uscire dal menù.

3) ATV Manual tuning (Sintonizzazione manuale ATV):

Potete cambiare il sistema sonoro per ricercare nei canali analogici e affinare la sintonizzazione dei canali, quindi archiviare i canali selezionati.

**Nota**

1. Premete il tasto Rosso del televideo per archiviare i canali dopo la sintonizzazione manuale.
2. Se il numero "Save to" (Salvare su) è lo stesso del numero del Current CH (Canale corrente), quando premete il tasto Rosso, il numero "Save to" sovrascriverà il numero Current CH.

4). Channel edit (modifica canali):

Premete i tasti ▼ / ▲ per selezionare "Channel Edit" (modifica canali) nel menù "Channel". Quindi premete il tasto OK per accedere al sotto-menù. Quindi dovrete selezionare il canale che desiderate modificare.



Delete (Cancella): Premete il tasto Rosso per cancellare il canale che avete evidenziato.

SKIP (Salta): Premete il tasto Giallo per selezionare la funzione "Skip" (salta) e l'icona SKIP sarà visualizzata vicino al programma ed esso sarà saltato quando cambiate canale.

MOVE (sposta): Premete il tasto Verde per evidenziare il canale che volete spostare. Verrà visualizzata un'icona prima del numero di canale. Quindi premete i tasti ▼ / ▲ per

selezionare una nuova posizione e premere il tasto Verde per confermare.

Rename (rinomina): (Solo per ATV) Premete il tasto Blu per rinominare il canale. Premete i tasti numerici per inserire un nuovo nome e premete il tasto OK per confermare (i tasti numerici sono quelli della tabella seguente).

1	2 abc	3 def
4 ghi	5 jkl	6 mno
7 pqrs	8 tuv	9 wxyz

FAV (Preferiti): Premete il tasto FAV (al posto dei tasti colorati) per impostare il canale preferito. (Se volete vedere la "Favorite Channel List" (lista canali preferiti) dovete uscire dal menù "Program Edit" (modifica programma) e quindi premere il tasto FAV.)

5). Common Interface (interfaccia comune)

Questo menù può visualizzare le informazioni della scheda CI.

6). Signal Information (informazioni sul segnale) (solo per DTV)

Premete i tasti ∇ / \blacktriangle per selezionare "Signal Information" (Informazioni sul segnale) nel menù "Channel". Quindi premete il tasto OK per visualizzare le informazioni relative al canale corrente.

2. PICTURE MENU (menù immagini)

Il secondo oggetto del MENU è il menù "PICTURE" (immagini).

Potete regolare qui l'effetto delle immagini, come contrasto, luminosità, etc.

Premete ∇ / \blacktriangle per spostarvi, premete \blacktriangleleft / \blacktriangleright per effettuare le regolazioni.

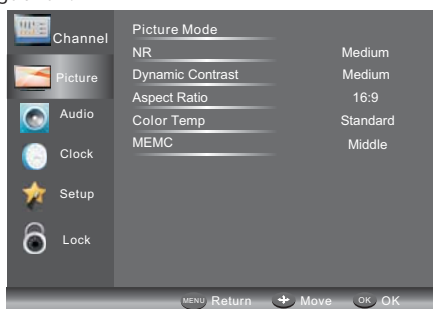

Nota

- 1). Ci sono tre modalità di temperatura colore che possono essere selezionate: Normale, caldo, freddo.
- 2). "PC Setting" (impostazioni PC) è disponibile solo in modalità PC, dove potete regolare la posizione orizzontale, la posizione verticale, la dimensione e la fase.

3. MENU AUDIO (menù audio):

Il terzo oggetto del MENU è il menù "AUDIO". Potete regolare qui gli effetti audio di alti, bassi, bilanciamento etc.

Premete ∇ / \blacktriangle per spostarvi, premete \blacktriangleleft / \blacktriangleright per effettuare le regolazioni.

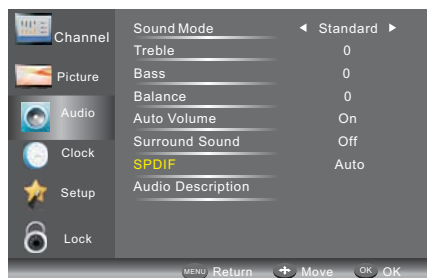

Nota

Volume automatico: disponibile solo quando il volume del segnale in ingresso è troppo alto o distorto.

4. MENÙ CLOCK (OROLOGIO)

Il quarto oggetto del menù è il menù "CLOCK" (orologio). Potete regolare l'ora, il tempo di accensione/spegnimento, il timer di spegnimento automatico, etc. Premete ∇ / \blacktriangle per spostarvi ed OK per effettuare le regolazioni.

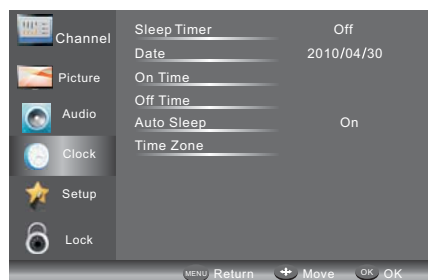

Auto sleep (Spegnimento automatico)

Se entro 15 minuti il televisore non riscontra segnale in entrata, esso si spegnerà automaticamente, se l'Auto Sleep è attivo. L'ora è impostata automaticamente quando il televisore riceve la DTV.

5. MENÙ SETUP (CONFIGURAZIONE)

Il quinto oggetto del MENU è il menù "SETUP" (Configurazione) Potete impostare qui l'"OSD Language" (Lingua OSD), l'"Audio language" (Lingua audio), la "Subtitle language" (lingua sottotitoli) etc.



Auto Standby (4hr) (Standby automatico (4 ore)):

1. Entro 4 ore dall'accensione, se non vengono dati comandi al televisore, per esempio nessun cambio di canale o di volume, il televisore avvierà la procedura di spegnimenti automatico.

Ed apparirà una finestra pop-up sullo schermo.

Dopo 150 secondi, il televisore passerà automaticamente in standby. Per escludere lo spegnimento automatico premete un tasto qualsiasi sul telecomando.

2. Per annullare lo spegnimento automatico

Nelle opzioni, selezionate "Auto Standby (4hr)" (Standby automatico 4 ore), e verranno visualizzate le opzioni.

Impostate "Auto Standby (4hr)" (Standby automatico 4 ore) su "OFF".

Per riattivare "Auto Standby (4hr)", ripetete il processo sopra riportato utilizzando però il tasto freccia sinistra per selezionare "On".

Nel menù "PVR File system" (file di sistema PVR) potete impostare un'unità USB come PVR.

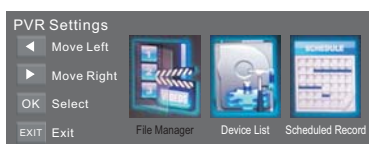

Timeshift Record Time (tempo di registrazione residuo): Per impostare il Timeshift Record Time massimo.

Auto Standby (4hr) (Standby automatico (4 ore)): Per impostare l'unità su standby dopo 4 ore di utilizzo.

Mode Setting (impostazioni modalità): Per impostare Home Mode (modalità casalinga) o Shop Mode (modalità negozio).

HDMI CEC Control (controllo HDMI CEC): Per attivare o disattivare la funzione CEC.

OSD Time (ora OSD): Premete ◀ / ▶ per selezionare l'orario del display del menù.

Restore Factory Default (Ripristino impostazioni di fabbrica)

Premete i tasti ▼ / ▲ per selezionare "Restore Factory Default" (ripristino impostazioni di fabbrica) e premete il tasto OK per accedere alla prima impostazione. Una volta confermata, tutte le vostre impostazioni saranno cancellate. Dovreste usare questa opzione in caso vi siano problemi col televisore.

Nota

Ripristinare le impostazioni di fabbrica cancellerà tutti i programmi e le password.

Software Updated (Aggiornamento programma) (USB)

Premete i tasti ▼ / ▲ per selezionare "Software Update (USB)" (aggiornamento programma (USB)) nel menù "Channel". Quindi premete il tasto OK per aggiornare il programma via USB. Seguite le istruzioni di aggiornamento del programma fornite col software.

Nota: Vi raccomandiamo di eseguire un ripristino alle impostazioni di fabbrica (fare riferimento alla sezione Restore Factory Default nel menù "Setup") per assicurarvi che l'unità sia aggiornata con successo.

6. LOCK MENU (menù blocco)

Il sesto oggetto del MENU è il menù "LOCK" (blocco)

Potete bloccare il sistema, impostare la password, bloccare i programmi ed impostare il parental control. Una volta attivato il blocco del sistema, dovete inserire la password prima di cercare i canali o cambiare programma.

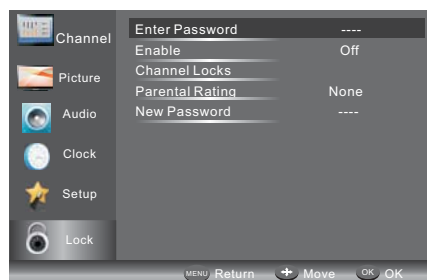

La password di default è 0000, se la dimenticate, potete usare la super password: 9443.

Channel Locks (Blocchi ai canali): Premete ▼ / ▲ per scegliere il programma, premete il tasto OK per bloccarlo. Se volete sbloccare il programma, entrate nel menù principale, inserite la password, scegliete il programma e quindi premete di nuovo il tasto OK.

Parental Rating (Valutazione parentale): Premete ◀ / ▶ per scegliere la valutazione.

7. Menù EPG (Electronic Program Guide) (Guida Elettronica alla programmazione)

Il menù EPG (Electronic Programme Guide) (Guida elettronica alla programmazione) vi fornisce le informazioni dettagliate sui programmi trasmessi. Premete il tasto GUIDE e verrà visualizzato un menù pop up con le informazioni del programma del canale che state guardando. Sarete in grado di vedere le informazioni fino a sette giorni di programmazione. Per vedere la lista, usate i tasti ▼ / ▲ per evidenziare la data e quindi premete i tasti ◀ / ▶ per scorrere le date disponibili.

PROGRAM GUIDE	
2010/04/29 02:19	
001 Nine Digital	NINE MORNING NEWS
002 Nine Digital...	NINE MORNING NEWS
003 GO!	TMZ
◀ Record Information Schedule Reminder ▶	

PROGRAM GUIDE	
◀ 001 Nine Digital ▶	
01:00-02:00	NINE MORNING NEWS
02:00-03:00	THE ELLEN DEGENERES S...
03:00-04:00	THE VIEW
04:00-05:00	DAYS OF OUR LIVES
05:00-05:30	ENTERTAINMENT TONIGHT
05:30-06:00	MAGICAL TALES
06:00-06:30	THE SHAK
06:30-07:00	NINE AFTERNOON NEWS
◀ Record Information Service Reminder ▶	

Utilizzo

Per vedere cosa sarà trasmesso dopo il programma corrente, premete il tasto Giallo (programmazione). Per vedere un canale diverso, usate i tasti ▼ / ▲ per evidenziare il canale e quindi premete i tasti ◀ / ▶. Per uscire dal menù EPG, premete il tasto GUIDE o EXIT. Premetelo di nuovo (Servizio) per tornare.

Nota

Fate riferimento alla parte inferiore della schermata EPG per le funzioni base dei tasti del telecomando.

Record (Registrazione)

In modalità EPG, premete il tasto Rosso sul telecomando per selezionare un programma da registrare. Quindi accederete al menù Scheduled Record (Registrazione programmata) per le impostazioni di registrazione. (Fate riferimento alla sezione sul PVR file system).

Nota

Assicuratevi che un dispositivo hard disk o USB sia inserito nella porta USB per le registrazioni programmate. Se il vostro dispositivo di archiviazione non è compatibile, vi sarà chiesto di formattarlo. Nel menù Setup, accedete al menù "PVR File System" > "Device List" (Lista dispositivi) per formattare il dispositivo.

AVVISO

Quando formattate il dispositivo USB, cancellerete tutti i file memorizzati sullo stesso.

Se avete impostato una registrazione con timer, il televisore si accenderà automaticamente all'orario pre-impostato e si spegnerà automaticamente a registrazione completata. Durante una registrazione programmata, ad ogni modo, l'immagine e l'audio saranno disabilitati (non sarà visualizzato niente sullo schermo) mentre il televisore lavora. Potete premere il tasto STANDBY per riaccenderlo.

Reminder (Promemoria) (Tasto blu)

Nel menù EPG, premete il tasto BLU per impostare un promemoria per il programma. Il menù Reminder sottostante sarà quindi visualizzato e potrete usare i tasti ◀ / ▶ per impostare i dettagli di promemoria del programma. Sarete in grado di impostare il promemoria perché si verifichi Once (una volta), Daily (ogni giorno) o Weekly (settimanalmente).

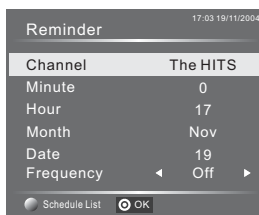

Potrete premere il tasto Rosso per visualizzare la lista di programmi impostata. Inoltre, potrete cancellare i programmi messi in lista.

INFO (tasto Verde)

Nel menù EPG, premete il tasto VERDE per visualizzare maggiori informazioni sul programma corrente.

8. PVR File System (only for DTV) (Sistema file PVR - solo per DTV)

Premete il tasto Menu, selezionate il sotto-menù "Setup".

Premete i tasti ▼ / ▲ per selezionare "PVR File System" (Sistema File PVR) e quindi premete il tasto OK per accedere al sotto-menù e usate i tasti ◀ / ▶ per scorrere le opzioni.

Preparazione per registrare il programma:

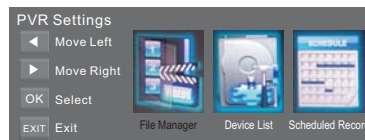

File Manager (gestione dei file): Potrete vedere tutti i programmi registrati qui. Premete il tasto ▶|◀ per riprodurli a schermo intero.

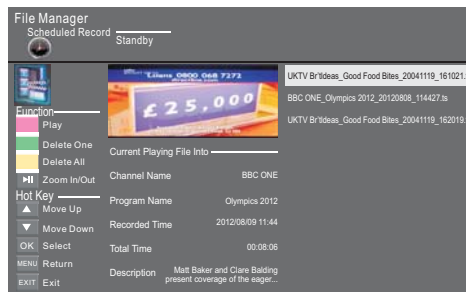

Device List (Lista dispositivi): Questo sotto-menù elencherà i dispositivi USB collegati al televisore. Potete selezionare il dispositivo e quindi premere il tasto Rosso per formattare il dispositivo USB.

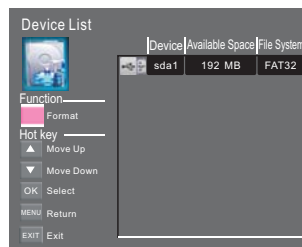

Scheduled Record (registrazione programmata): Potrete impostare la lista di registrazioni programmate qui. Inoltre, potete anche cancellare le registrazioni programmate impostate.

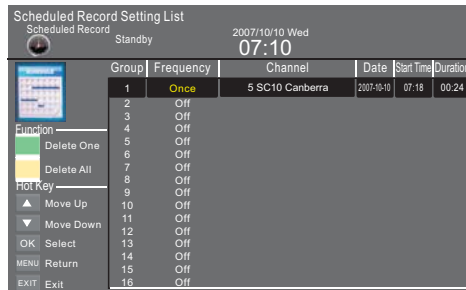

IT

Accedendo al sotto-menù potete impostare la frequenza di registrazione come Once (Una volta), Daily (Ogni giorno), Weekly (ogni settimana), Weekday (giorno della settimana), o Off.

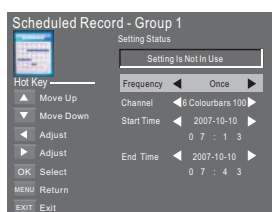

Record the program (registrare il programma):

Per registrare il programma che state guardando al momento, premete il tasto REC e l'icona REC rossa apparirà sullo schermo. Il tempo/lunghezza di registrazione e la durata di registrazione residua saranno visualizzati nel menù sottostante.

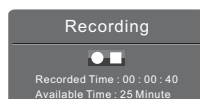

Per visualizzare il menù premete di nuovo il tasto REC.

Per interrompere la registrazione, premete il tasto Stop.

Inoltre potrete accedere al menù Media Player per vedere i programmi registrati in modalità Movie.

Play the record (riprodurre la registrazione):

Il programma registrato su "USB" sarà salvato nella cartella "usbrecord" sul dispositivo.

Potrete riprodurlo in "PVR Settings" e nel sotto-menù "File Manager" (gestione dei file).

1. La dimensione del dispositivo di archiviazione USB può essere tra i 128 MB ed i 500GB, ma per un uso pratico, vi raccomandiamo l'utilizzo di dispositivi tra 2GB e 500GB.

2. Il video potrebbe diventare pixellato quando il bit rate video è troppo basso. Questo può essere causato dal collegamento del dispositivo USB tramite una prolunga invece di un collegamento diretto.

3. Non tutti i dispositivi USB sono compatibili.

Sotto trovate una lista dei dispositivi USB raccomandati.

I modelli che non sono qui elencati possono essere compatibili, ma non è garantito.

La lista di USB supportati è la stessa della funzione Timeshift (differita), vedere le pagine seguenti per maggiori informazioni.

Nota

- Assicuratevi che il dispositivo di archiviazione usato per la registrazione sia inserito nella porta USB sul retro dell'unità e sia compatibile per la registrazione. Se il vostro dispositivo di archiviazione non è compatibile, vi sarà chiesto di formattarlo. Accedete al menù "PVR Settings" (Impostazioni PVR) e selezionate "Device List" (Lista dispositivi) per formattare il dispositivo.

- Durante la registrazione, è disponibile solo la funzione Stop.

- Non sarà disponibile la funzione di registrazione quando il

canale è un canale CI+.

9. Time Shift (differita)

Premete il tasto ►|| per mettere il programma che state guardando in pausa per attivare la funzione Time Shift (differita). Verrà visualizzato il menù seguente. Questo menù sparirà automaticamente dopo diversi secondi.



Scegliete l'opzione ► e premete OK per riprendere la riproduzione, ed un'icona di riproduzione bianca apparirà a destra dello schermo, ce mostra che l'opzione time shift (differita) è attiva.

Quando il menù sparisce, premete il tasto ►||, il menù apparirà di nuovo. Per interrompere la differita, premete il tasto Stop o spostate il cursore fino a selezionare l'opzione Stop quando il menù è attivo, quindi seguite la guida pop-up.

Nota

- Assicuratevi che il dispositivo di archiviazione usato per la registrazione sia inserito nella porta USB sul retro dell'unità e sia compatibile per la registrazione. Se il vostro dispositivo di archiviazione non è compatibile, vi sarà chiesto di formattarlo. Accedete al menù "PVR Settings" (Impostazioni PVR) e selezionate "Device List" (Lista dispositivi) per formattare il dispositivo.

- Tutte le funzioni (Play, FB, FF, Pause e Stop (Riproduzione, riavvolgimento, avanzamento, pausa e stop)) nel menù possono essere eseguiti solo quando il menù è attivo.

- Non sarà disponibile la funzione Time Shift quando il canale è un canale CI+.

10. USB Player (Lettore USB)

Premete il tasto Source, e selezionate USB nella lista sorgenti, premete il tasto OK per accedere al menù USB.

Assicuratevi che il dispositivo USB sia collegato allo slot. Ci sono quattro tipi di file multimediali che possono essere selezionati: Photo, Music, Movie, e Text (foto, musica, film e testo). Selezionate il tipo di file multimediale premendo i tasti ◀ / ▶, e premete il tasto OK per accedere al menù di selezione disco.

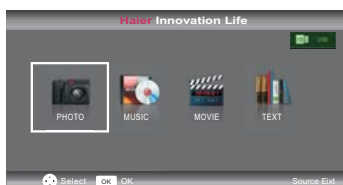

IT

Premete i tasti ▼ / ▲ per selezionare disco e cartella, e premete OK per accedere alla lista di file multimediali. Premete il tasto EXIT per tornare al menù di selezione dei file multimediali.

Selezionate il file premendo i tasti ◀ / ▶ e quindi OK, quindi apparirà la cornice di anteprima. Premete il tasto ▶ per riprodurre il file a schermo intero. Quando il file del film è in riproduzione, premete il tasto OK per visualizzare la barra di controllo.

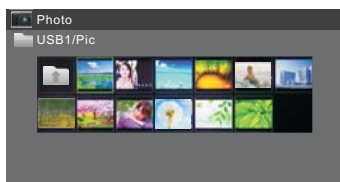

PHOTO (FOTO)

Funzioni base

Quando siete in riproduzione le foto, premete il tasto "OK" sul telecomando e verrà visualizzata una barra degli strumenti nella parte inferiore dello schermo.



Play/Pause (Riproduzione/Pausa)	Premete il tasto "▶ Play/Pause" (riproduzione/pausa) sul telecomando per riprodurre o mettere in pausa.
Prev. (Precedente)	Premete il tasto "◀◀" (precedente) sul telecomando per vedere la foto precedente.
Next (Successivo)	Premete il tasto "▶▶" (successivo) sul telecomando per vedere la foto successiva.
Stop	Premete il tasto "■ (stop)" per interrompere la riproduzione e tornare al menù precedente.



MUSIC (MUSICA)

Quando state riproducendo file musicali, premete il tasto "▶" per selezionare la barra degli strumenti.

Funzioni base





	FB (riavvolgimento): Premete i tasti "Sinistro/Destro" sul telecomando per selezionare questa funzione, premete il tasto OK per riavvolgere rapidamente. Premete il tasto "PLAY" per riprodurre normalmente.
	FF (avanzamento): Premete i tasti "Sinistro/Destro" sul telecomando per selezionare questa funzione, premete il tasto OK per avanzare rapidamente. Premete il tasto "PLAY" per riprodurre normalmente.
	Background music (musica di background): Premete i tasti "Sinistro/Destro" sul telecomando per selezionare questa funzione, premete il tasto OK per attivare/disattivare la funzione.

Altre funzioni sono simili a quelle di "PHOTO" (foto), fate riferimento alle opzioni "PHOTO".

MOVIE (film)

Le operazioni sono simili a quelle descritte in "PHOTO". Fate riferimento alle opzioni "PHOTO".

Funzioni Base

	Set A (impostare A): Premete i tasti "Sinistro/Destro" sul telecomando per selezionare questa funzione, premete il tasto OK per impostare l'intervallo da A a B, il filmato verrà riprodotto continuamente tra i due punti A e B.
	Zoom in (zoom avanti): Premete i tasti "Sinistro/Destro" sul telecomando per selezionare questa funzione, premete il tasto OK per ingrandire l'immagine. (Se il documento è più grande di 1920x1080, questa funzione non è supportata).
	Zoom out (zoom indietro): Premete i tasti "Sinistro/Destro" sul telecomando per selezionare questa funzione, premete il tasto OK per ridurre l'immagine. (Questa funzione non supporta video HD maggiori di 1920 x 1080)
	Select Time (seleziona ora): Premete i tasti "Sinistro/Destro" sul telecomando per selezionare questa funzione, premete il tasto OK per selezionare l'ora di riproduzione.



















TEXT (testo):

Premete "◀◀ (precedente)/ ▶▶ (successivo)" per selezionare la pagina precedente/successiva: inserite la scelta con il tastierino numerico e premete il tasto OK per passare alla pagina desiderata.

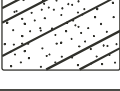
Forniamo qui una lista dei maggiori tipi di file supportati che possono essere riprodotti da un dispositivo USB:

Foto file .jpg
 Audio .mp3
 Video .avi, .mp4
 Testo .txt

05 RISOLUZIONE DEI PROBLEMI

Sintomo del problema		Comprobar	
Video	Audio		
 Effetto neve	 Rumore di sottofondo		Posición, dirección o conexión de la antena
 Effetto fantasma	 Audio normale		Posición, dirección o conexión de la antena
 Interferenze	 Rumore di sottofondo		Equipos electrónicos, coche/moto, luz fluorescente
 Immagine normale	 Muto		Volumen(comprobar si está activado el Silencio o si las conexiones de audio son incorrectas)
 Nessuna immagine.	 Muto		Cable de alimentación no conectado. Interruptor de alimentación apagado. Ajustes de Contraste y brillo / Volumen. Pulsar tecla Standby en el mando para examinarlo.
 Nessun colore	 Audio normale		Control del color
 L'immagine è spezzata	 Audio normale o debole		Resintonizar canal
 Nessun colore	 Rumore di sottofondo		Sistema de TV
 C'è una striscia nera sulla parte superiore e inferiore	 Audio normale		Cambie el formato de pantalla

Risoluzione dei problemi

<p>La mia TV non visualizza l'immagine sul laptop / PC quando collegato.</p>	<p>La maggior parte dei PC e laptop quando collegati con uno spinotto VGA (lo spinotto blu a 15 pin sul proprio PC o laptop) richiede la pressione di alcuni pulsanti sulla propria tastiera per ottenere l'immagine su un TV o altro display esterno. Solitamente è il tasto F7 (Dell) o F4 (HP / Samsung) o F5 (Toshiba). Sui laptop, è necessario premere il tasto "Fn" contemporaneamente al tasto "F".</p>
<p>Ho collegato il mio PC/Laptop alla TV e ho l'immagine ma non l'audio. Perché?</p>	<p>Il cavo VGA trasporta solo le informazioni video o immagini. È necessario collegare un cavo separato collegato alla presa cuffia (jack 3,5 mm) sul proprio PC/Laptop alla presa da 3,5 mm (PC Audio IN) sulla propria TV. È necessario selezionare "PC" usando il pulsante Source sul proprio telecomando. In alternativa, collegare il proprio PC/Laptop usando un cavo HDMI se il proprio PC/Laptop ha un connettore HDMI. HDMI è sia audio sia video.</p>
<p>L'immagine non si ridimensiona automaticamente quando si cambiano i canali.</p>	<p>Verificare il rapporto di aspetto dell'immagine della TV sia impostato su 'Auto' per tutti gli ingressi ATV, DTV, SCART, HDMI 1, 2 ecc. Per impostare il rapporto di aspetto (Auto, 4:3 o 16:9). Premendo il pulsante Source si parte da ATV e ripetere la sequenza seguente per tutte le sorgenti di ingresso ATV, DTV, SCART, HDMI 1 e 2 in quanto ogni sorgente di ingresso è controllata separatamente. Premere il pulsante menu TV Premere la freccia Destra per accedere al sottomenu Picture Premere la freccia Giù per selezionare Aspect Ratio Selezionare Auto Premere Exit Ripetere per tutte le sorgenti di ingresso.</p>
<p>Ho collegato un lettore DVD o un altro dispositivo alla mia TV e non funziona.</p>	<p>Ciò vale per qualsiasi dispositivo collegato alla TV. 1. Spegnerne TV e DVD (staccare la presa a parete, non in standby). 2. Spegnerne qualsiasi dispositivo collegato alla presa SCART. 3. Scollegare lo spinotto SCART dalla TV. 4. Collegare e accendere la TV 5. Collegare e accendere il DVD 6. Selezionare HDMI dal menu Source 7. Premere play sul lettore DVD e verificare che l'immagine sia riprodotta correttamente NOTA: La presa SCART ha priorità su quella HDMI ed è importante che il dispositivo collegato alla presa SCART della TV sia spento (non in standby). Osservare queste istruzioni. Se il dispositivo funziona e il lettore DVD funziona, la TV è OK è solo un po' confusa. Probabilmente gli spinotti HDMI sono stati rimossi e ricollegati mentre la TV era accesa. Non rimuovere o collegare mai i cavi HDMI o qualsiasi altro dispositivo digitale con il dispositivo acceso. Spegnerne sempre tutti i dispositivi quando si scollega o collega un qualsiasi dispositivo digitale.</p>

Individuazione dei problemi della TV digitale e possibili soluzioni

Immagine sgranata

Un esempio tipico di problema di ricezione include l'**immagine sgranata** (pixilation) o immagine congelata, a volte si presenta anche **tintinnio** o **stridio** o **abbassamento di suono** o **NESSUNA ricezione**.

L'immagine può sgranarsi a causa di riduzione del segnale video digitale. La riduzione di segnale può verificarsi a causa di problemi dovuti a segnali deboli (se veda Antenne TV) o se si è collegati via cavo a un segnale cavo debole. Se il problema è il segnale debole, utilizzare un amplificatore per rafforzare il segnale. Un tecnico può aiutare nell'installazione di un amplificatore in linea o di un pre-amplificatore. Ciò rafforzerà la potenza del segnale e risolverà il problema dei pixel.

Se si sta ricevendo un segnale TV via satellite, controllare che la parabola non si sia spostata a causa del forte vento o che il segnale non sia ostacolato da alberi. Gli alberi possono costituire un problema in quanto il segnale TV può cambiare a seconda se un albero tra la parabola e il satellite è spoglio o pieno di foglie.

Canali mancanti

Può essere che ci siano **canali mancanti** o si sta ricevendo da una regione sbagliata.

A volte i **servizi interattivi (pulsante rosso) non funzionano**. Ciò è causato solitamente da un segnale debole, si veda Antenne TV.

Antenne TV

La tv digitale terrestre (in chiaro) arriva alla vostra TV via antenna, le antenne vecchie che erano buone per la TV analogica possono non funzionare bene per il digitale ed è quindi necessario sostituirle. Se si stanno ricevendo alcuni ma non tutti i canali digitali sulla DTV (in chiaro) ad esempio si riceve BBC1, BBC2, Channel 4, ma non ITV o Channel 5, ciò solitamente è dovuto al fatto che l'antenna è di tipo a banda stretta, ed è necessario quindi sostituirla con una a banda larga.

Spinotti e cavi difettosi

Controllare la TV. Sono gli spinotti sul retro collegati correttamente alla corrente, all'antenna, al set top box, al videoregistratore, al lettore DVD o al registratore? Si sa che gli spinotti SCART si allentano con il tempo e possono comportare problemi sia con l'audio sia con il video (immagine). Il canale sinistro o destro, o entrambi i canali audio, sono silenziati e i colori sono scarsi o poco chiari. Premere gli spinotti SCART in modo fermo, ciò può risolvere il problema.

Gli spinotti HDMI devono essere inseriti fermamente; è l'ultimo millimetro che crea il contatto. Solitamente la parte in plastica nera dello spinotto HDMI deve essere molto vicina o toccare quasi il corpo della TV o del dispositivo collegato.

Quando si collega un qualsiasi cavo HDMI possono verificarsi problemi se i cavi HDMI sono collegati quando la TV o altro dispositivo è acceso. Spegnerne sempre sia la TV sia il dispositivo collegato. Se si devono collegare gli spinotti e le prese, spegnere la TV e ricollegare e riaccendere.

Ho collegato il mio PC alla TV. Non c'è audio.

Se si è collegato il PC o il laptop alla TV usando un cavo VGA (15 pin Sub D) non c'è audio, è necessario collegare un cavo audio separato alla TV dal PC o laptop.

Colori non naturali e toni carne

Toni carne non naturali e altri colori possono rappresentare un altro problema anche con una nuova HDTV. Ciò è dovuto alle impostazioni dell'immagine TV che sono ottimizzate per ambiente showroom. Risolvere il problema modificando la modalità immagine a naturale nel menu dell'immagine. Per maggiore precisione, cercare di impostare manualmente le opzioni di colore, contrasto e luminosità nel menu dell'immagine.

Bordi bianchi

I bordi bianchi intorno agli oggetti e alle persone solitamente compaiono se la nitidezza della TV è impostata troppo alta o se la TV utilizza una tecnologia avanzata di miglioramento del bordo. Andare al menu dell'immagine e regolare la nitidezza fino a quando il bordo bianco non scompare. Se il miglioramento del bordo è abilitato, cercare di disabilitarlo utilizzando il menu Service.

Video instabile

A volte il video può diventare instabile. Quando ciò avviene, verificare che il segnale sia abbastanza forte. Se il segnale è forte, il problema è con il cavo. Se la potenza del segnale è debole, cercare di rafforzare la potenza del segnale con l'aiuto di un amplificatore.

L'immagine non si adatta allo schermo.

Quando si collega il PC o il laptop alla TV, l'immagine può non adattarsi allo schermo. Controllare le impostazioni del display sul proprio PC o laptop (Windows > Start > Pannello di controllo > Aspetto e personalizzazione > Impostazioni schermo) e selezionare la migliore risoluzione. Sulla TV selezionare: Menu TV > Picture > Settings e quindi provare AUTO, ZOOM1 o ZOOM2 per la migliore visualizzazione.

Collegamento USB

La connessione USB funziona solo con file *.jpg (foto) e *.mp3 (musica). Si noti che la TV non riconosce iPhone o iPod Apple collegati al connettore USB sulla TV. La TV può riprodurre altri file, ma a causa di più formati file diversi, non si garantisce che questi altri file funzionino.

06 Specifiche

TV LED LCD 40" FULL HD 1080P Digital

Qualità immagine televisione:	FULL HD Digitale integrato. Dimensioni schermo: 101.6 cm Risoluzione 1920 x 1080 pixel 60 Hz.
DTV Tuner Decoder	DVB-T, DVB-C 16/32/64/128/256 QAM modulation MPEG2,MPEG4,H.264
Connettività:	2 prese HDMI . 1 presa SCART. Presa ingresso PC. Presa video component. Composite. 2 porta USB. 1 porta cuffia. 1 porta COASSIALE . Supported Systems:PAL+ SECAM Numero di canali Memorizzabili:1000(DTV),100(ATV) TV(RF) :75Ω Non bilanciato YPbPr/HDMI Video Input:480i, 480p, 576i, 576p, 720p, 1080i, 1080p
Qualità audio:	NICAM stereo sound system. 2 x 8 watts RMS power output.
Potenza assorbita in standby	≤0.30W
Funzioni digitali:	Digitally interactive. Digital text. Digital video broadcasting (DVB) subtitles available. Auto setup. Auto scan for new channels. Now and next programme guide. 7 day electronic programme guide (EPG). Top up TV compatible. CI slot. Audio description compatible.
Funzioni supplementari:	UHF/VHF tuner;Sleep timer; Guida famiglia ;Picture and text Remote control batteries required 2 x AAA (included). VESA Mount Size: 200 x 200 mm Dimensioni confezione (LxAxP): 616x426x135 mm Dimensioni set (LxAxP) con supporto: 930x612x220 mm Dimensioni set (LxAxP) senza supporto: 930x550x73mm Peso confezione: 11.27 kg Peso set con supporto: 10.27 kg Peso set senza supporto: 8.83 kg

*La specifica delle parti di questo televisore qui fornita è solo per riferimento. Potrebbero verificarsi differenze via via che la tecnologia del prodotto viene aggiornata. Il progetto e le specifiche sono soggetti a cambiamenti senza notifica.

Descrizione dell'uscita Scart:

1. Quando la sorgente attiva è ATV/AV/SCART, il segnale di uscita scart è ATV.
2. Quando la sorgente attiva è DTV, il segnale di uscita scart è DTV.
3. Le altre sorgenti non hanno un segnale di uscita SCART.

Haier®

Haier[®]

TV LED plano con luz de fondo

MANUAL DE INSTRUCCIONES

LE40B650CF

Lea este manual con atención antes de operar la unidad, y consérvelo para referencia futura.

Contenido

01 Seguridad y advertencias

Bienvenidos	2
Información importante	2
Aviso de seguridad	3
Advertencias y precauciones	4

02 Introducción

Características principales	5
Instrucciones sobre el montaje del soporte base	7
Pautas de instalación para el montaje en pared	8
Panel frontal	9
Conexiones posteriores AV	9
Conexión de su TV	10
Interfaz común	12

03 Mando a distancia

Mando a distancia	13
Inserte las baterías en el mando a distancia	13
TELETEXTO	14

04 Funcionamiento

Guía de instalación	15
MENÚ CHANNEL	16
Sintonía automática (DVB-T)	16
Sintonía automática (DVB-C)	17
Sintonización manual de DTV (DVB-T).....	18
Sintonización manual de DTV (DVB-C)	18
Sintonización manual de ATV.....	19
Editar programas	19
Información sobre IC: (opcional).....	19

MENÚ DE IMAGEN	19
MENÚ DE SONIDO	19
MENÚ DE HORA	19
MENÚ DE OPCIONES	20
MENÚ DE BLOQUEO	20
MENÚ EPG (Guía electrónica de programación).....	20
Función PVR	20
Preparativos para la grabación de un programa.....	20
Grabación de un programa	20
Reproducir la grabación	20
Función Timeshift (desplazamiento temporal).....	21
Seleccione el programa que desea grabar	21
Formato de almacenamiento de la unidad USB	21
Grabación de una emisión de TDT en pausa en el dispositivo de almacenamiento USB	21
Limitaciones de la función Timeshift	21
Reproductor USB	22

05 Solución de problemas

Solución de problemas	24
Especificaciones	27

01 SEGURIDAD Y PRECAUCIONES

BIENVENIDO

Gracias por comprar este TV LED LCD de 39"/46"/50". Esta guía le ayudará a instalar y a comenzar a usar su TV.

En principio, verifique los contenidos de su caja con la siguiente lista .

TV LED LCD Digital de 40"
Full HD 1080P
Mando a distancia
2 baterías AAA
Manual de instrucciones
Guía rápida de inicio
1 base

ES

¡ Ahora puede comenzar!

INFORMACIÓN IMPORTANTE

LEA TODAS LAS INSTRUCCIONES ANTES DE USAR SU TELEVISOR Y GUÁRDELAS PARA CONSULTAS FUTURAS.



PRECAUCIÓN

**RIESGO DE DESCARGA ELÉCTRICA
NO ABRIR**

PRECAUCIÓN

PARA REDUCIR EL RIESGO DE DESCARGA ELÉCTRICA. NO RETIRE LA CUBIERTA (O LA PARTE POSTERIOR). NO CONTIENE PIEZAS INTERNAS QUE EL USUARIO PUEDA REPARAR. ANTE CUALQUIER PROBLEMA, SOLICITE SERVICIO TÉCNICO A LA LÍNEA DE ASISTENCIA AL CLIENTE. EL SÍMBOLO DEL RAYO EN EL INTERIOR DE UN TRIÁNGULO, INDICA ALTA TENSIÓN EN SU INTERIOR. ES PELIGROSO TENER CUALQUIER TIPO DE CONTACTO CON LAS PIEZAS INTERNAS DE ESTE PRODUCTO.

UN SÍMBOLO DE EXCLAMACIÓN EN EL INTERIOR DE UN TRIÁNGULO: ESTE SÍMBOLO LE AVISA QUE SE HA INCLUIDO LITERATURA RELACIONADA CON EL FUNCIONAMIENTO Y CON EL MANTENIMIENTO CON ESTE PRODUCTO.



PRECAUCIÓN: PARA REDUCIR EL RIESGO DE DESCARGA ELÉCTRICA E INCENDIO, NO COLOQUE EL TV CERCA DE LAS FUENTES DE HUMEDAD. NO UTILIZAR LIMPIADORES ABRASIVOS QUE PUEDAN RAYAR O DAÑAR LA PANTALLA LCD. EVITE EL CONTACTO CON OBJETOS QUE PUEDAN RAYAR LA PANTALLA LCD.



NOTA: ESTÁ PROHIBIDO REPARAR LA UNIDAD USTED MISMO, Y HACERLO PUEDE DAR COMO RESULTADO LESIONES O DAÑOS AL PRODUCTO. SOLICITE SERVICIO TÉCNICO A LA LÍNEA DE ASISTENCIA AL CLIENTE.

AVISO DE SEGURIDAD

Precaución: Para reducir el riesgo de descarga eléctrica, no retire la cubierta ni la parte trasera. No hay partes utilizables por el usuario en el interior.

Para el servicio técnico, consulte al personal cualificado.

Precaución: Para evitar peligro de incendios o descargas eléctricas, no exponga el aparato a la lluvia o la humedad.

No exponga el producto al agua (goteo o salpicaduras), ni coloque objetos llenos de líquido, tales como jarrones, sobre el aparato. Mantenga el producto alejado de la luz solar directa y de fuentes de calor como radiadores o estufas.

No obstruya los orificios de ventilación.

Las ranuras y orificios del aparato sirven para su ventilación. Los orificios nunca deben estar obstruidos colocando el producto sobre un cojín, sofá, u otra superficie similar.

No coloque el producto sobre un carrito, trípode, soporte o mesa, inestables. El aparato podría caer, produciendo posibles daños o lesiones.

Nunca coloque objetos pesados o afilados sobre el panel o el marco.

Desenchufe la alimentación de la toma de corriente cuando no se utilice el aparato.

Se debe prestar atención a los aspectos medioambientales sobre la eliminación de la batería.

PRECAUCIÓN: Un volumen excesivo en el sonido de los auriculares puede causar pérdida de audición.

Atención: Para evitar lesiones originadas por la caída del producto, asegúrese de colocar el producto correctamente sobre una superficie horizontal.

PRECAUCIÓN: Cuando el aparato se encuentre afectado por cargas electrostáticas, puede tener fallos de funcionamiento y necesitará ser reiniciado por el usuario.



Este símbolo significa que este producto no se debe eliminar junto con el resto de desechos domésticos, según la U.E. Para evitar perjuicios sobre el medioambiente o la salud humana, causados por la eliminación descontrolada de residuos, recíclelo con responsabilidad, promoviendo la reutilización sostenible de los recursos materiales. Para deshacerse de su aparato usado, por favor, utilice los sistemas de recogida o contacte con el distribuidor al cual compró el producto. Ellos pueden recoger el producto para reciclarlo sin riesgos para el medio ambiente.



ADVERTENCIAS Y CUIDADOS

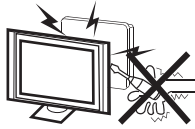

Advertencia



Para el funcionamiento de este televisor se utiliza alto voltaje. No retire la cubierta posterior de su aparato. Para servicio técnico, consulte al personal cualificado.

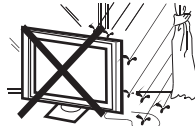

Advertencia



Para evitar peligro de incendio o descarga eléctrica, no exponga el televisor a la lluvia ni a la humedad.



Advertencia



No deje caer ni introduzca objetos en las aberturas ni ranuras de la cubierta del televisor. Nunca derrame ningún tipo de líquido sobre el televisor.

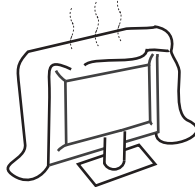

Cuidado



No obstruya los orificios de ventilación de la cubierta posterior. Una ventilación adecuada es esencial para evitar el fallo de los componentes eléctricos.



Cuidado



Evite que el cable de alimentación quede atrapado bajo el televisor.

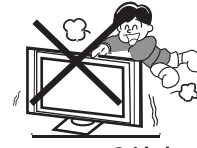

Cuidado



Nunca se suba, ni se apoye, ni empuje bruscamente el televisor o su soporte. Debe prestar especial atención a los niños. Si cayera, podría causar serias lesiones.



Cuidado



No coloque su televisor sobre un carrito, soporte, estantería, o mesa, inestables. Si cayera podría causar serias lesiones personales y daños al televisor.



Cuidado



Cuando el televisor no se vaya a usar durante un largo período de tiempo, es recomendable desconectar el cable de alimentación de la toma de corriente.

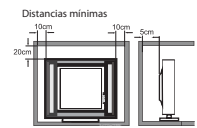

Cuidado



Si el televisor se va a incorporar a un compartimento o un lugar cerrado, se deben mantener unas distancias mínimas. La acumulación de calor puede reducir la vida útil de su televisor y también puede ser peligroso.

02 INTRODUCCIÓN

PRECAUCIÓN

Nunca manipule ningún componente interno del TV ni cualquier otro control de ajuste que no se mencione en este manual. Todos los TV LED son equipos eléctricos de alta tensión.

Cuando limpie el polvo o cualquier gota de agua en la PANTALLA o carcasa, o alrededor de los botones o conectores, debe desconectar el cable de alimentación del conector de alimentación.

Limpie el TV con un paño suave y seco, libre de polvo. Durante las tormentas eléctricas, desconecte el cable de alimentación y el cable de la antena para evitar daños al TV y a otros dispositivos que estén conectados al mismo.

Todas las reparaciones al TV deben efectuarse por personal de servicio cualificado en estas tareas.

Características principales

- ① Se puede utilizar como Televisor, dispositivo de visualización, pantalla de PC;
- ② Alta luminosidad, amplio Ángulo de visión
- ③ Función "TIME SHIFT" de desplazamiento en la emisión;

Parámetros principales

Panel	40"
Sistemas de TV	PAL-B/G, I, D/K SECAM-B/G, D/K, L DVB-T,DVB-C
Sistema de Señal de Vídeo	PAL/SECAM/MPEG2/MPEG4/H.264
Número de canales en memoria	1000 (DTV), 100 (ATV)
Tensión de alimentación	AC 100-240V 50/60Hz
Consumo de energía	100W
Consumo de energía en modo tandby	≤0.30W
Potencia de salida de Audio (THD ≤ 7%)	2 x 8W
Señal de entrada	1 RGB(PC) analógico, 1 PC audio 2 Interfaces multimedia de alta definición (HDMI) 1 entrada de compuesto 1 Entrada de video por componentes 1 entrada de euroconector 1 CI 2 USB 1 Entrada de Antena
Señal de salida	1 Auriculares 1 COAXIAL 1 salida de euroconector
Definición horizontal (líneas de TV)	Entrada de vídeo Compuesto >=350 Entrada de video por Componentes >=400

INSTALACIÓN

*Coloque el TV en la estancia donde la luz no incida directamente sobre la pantalla.

*La oscuridad total o los reflejos en la imagen en pantalla pueden causar fatiga ocular. Se recomienda una iluminación tenue e indirecta para un visionado cómodo.

*Deje suficiente espacio entre el TV y la pared para permitir la ventilación.

*Evite los lugares excesivamente calurosos para evitar posibles daños en la cubierta o fallo prematuro de los componentes.

*No obstruya los orificios de ventilación durante el uso del TV.

- ④ Conexión HDMI y Euroconector;
- ⑤ Sonido Estéreo NICAM;

PC

MODOS PREESTABLECIDOS

	RESOLUCIÓN	Frecuencia V.(KHz)	Frecuencia H.(KHz)
1	640x480	60	31.47
2	800x600	60	37.88
3	1024x768	60	48.36
4	1366x768	60	47.7
5	1280x1024	60	63.98
6	1920x1080	60	66.64

ES

Instrucción sobre el montaje del soporte base

1. Coloque el TV con la pantalla hacia abajo sobre una superficie plana. Utilice una tela para protegerlo. Coloque el pilar de la base de soporte sobre la parte inferior del TV.

2. Fije el fondo girando el tornillo fuertemente sobre el soporte.

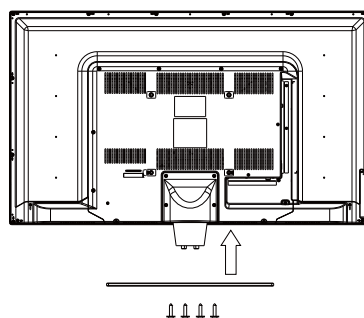
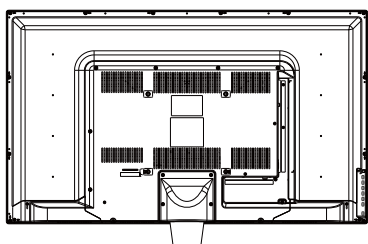

NOTAS DE INSTALACIÓN

Ubique el TV en una habitación en donde la luz no le refleje directamente sobre la pantalla. La oscuridad total o un reflejo en la pantalla pueden provocar cansancio en la vista. Se recomienda iluminación suave e indirecta para una visión cómoda.

Deje espacio suficiente entre el TV y la pared a fin de permitir ventilación.

Atención: El pie de esta TV no es posible rotarlo.

Evite ubicaciones excesivamente calurosas para prevenir un posible daño a la carcasa o un fallo prematuro de los componentes.

INSTRUCCIONES DE INSTALACIÓN PARA EL MONTAJE EN PARED

Este televisor puede montarse en pared de la siguiente manera:

1. Coloque el Televisor LED LCD sobre una superficie sólida. Por favor, coloque algún material suave sobre el frente de la pantalla para protegerla de cualquier daño.

2. Retire los tornillos de la parte baja del televisor, donde la base se une con el TV, y retire el soporte de la base (guárdelo en un lugar seguro para su uso en el futuro).

ES

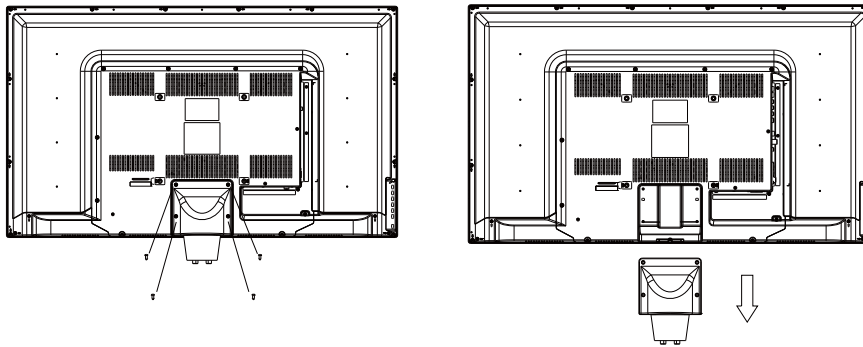

3. Utilice los cuatro tornillos suministrados para fijar el TV sobre el soporte de pared del TV (no incluido), por medio de los cuatro orificios estándar VESA de la parte posterior del televisor.

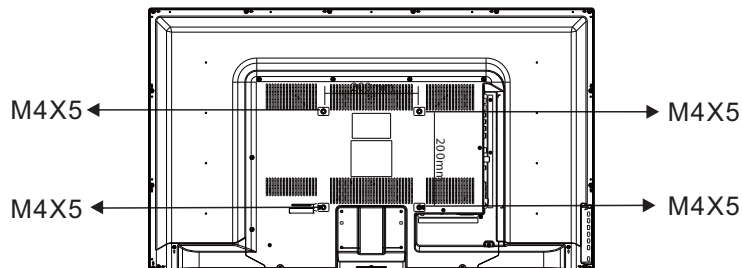

INTRODUCCIÓN

Panel frontal de control

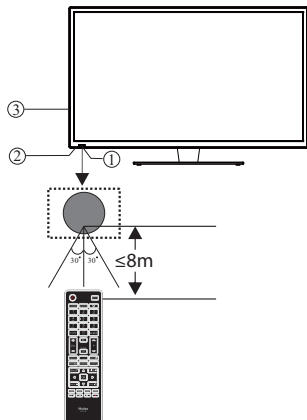

1	Sensor del mando a distancia
2	Indicador LED: ROJO: STANDBY.
3	Teclado

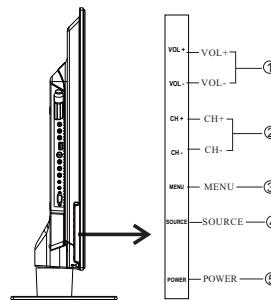

1	VOL+/VOL-	Ajusta el nivel del sonido. En MENU, ajuste la opción que seleccionó.
2	CH+/CH-	En el modo TV, pulse CH+ o CH- para cambiar el canal de arriba abajo. En MENU, pulse CH+ o CH- para seleccionar las opciones.
3	MENU	Muestra el MENÚ principal
4	BRON	Muestra el menú fuente e de entrada.
5	POWER	

Conexiones posteriores/laterales

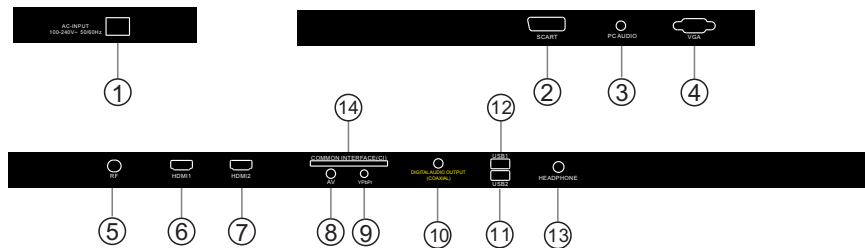

1	Fuente de alimentación CA	entrada
2	SCART	entrada/salida
3	PC AUDIO	entrada
4	ENTRADA VGA	entrada
5	RF	entrada
6	HDMI1	entrada
7	HDMI2	entrada

8	AV	entrada
9	YPbYr	entrada
10	DIGITAL AUDIO OUTPUT (COAXIAL)	Salida de audio digital
11	USB 2	entrada
12	USB 1	entrada
13	HEADPHONE	Salida de audio analógico
14	COMMON INTERFACE (CI)	entrada

Conexión con su TV Haier

ES

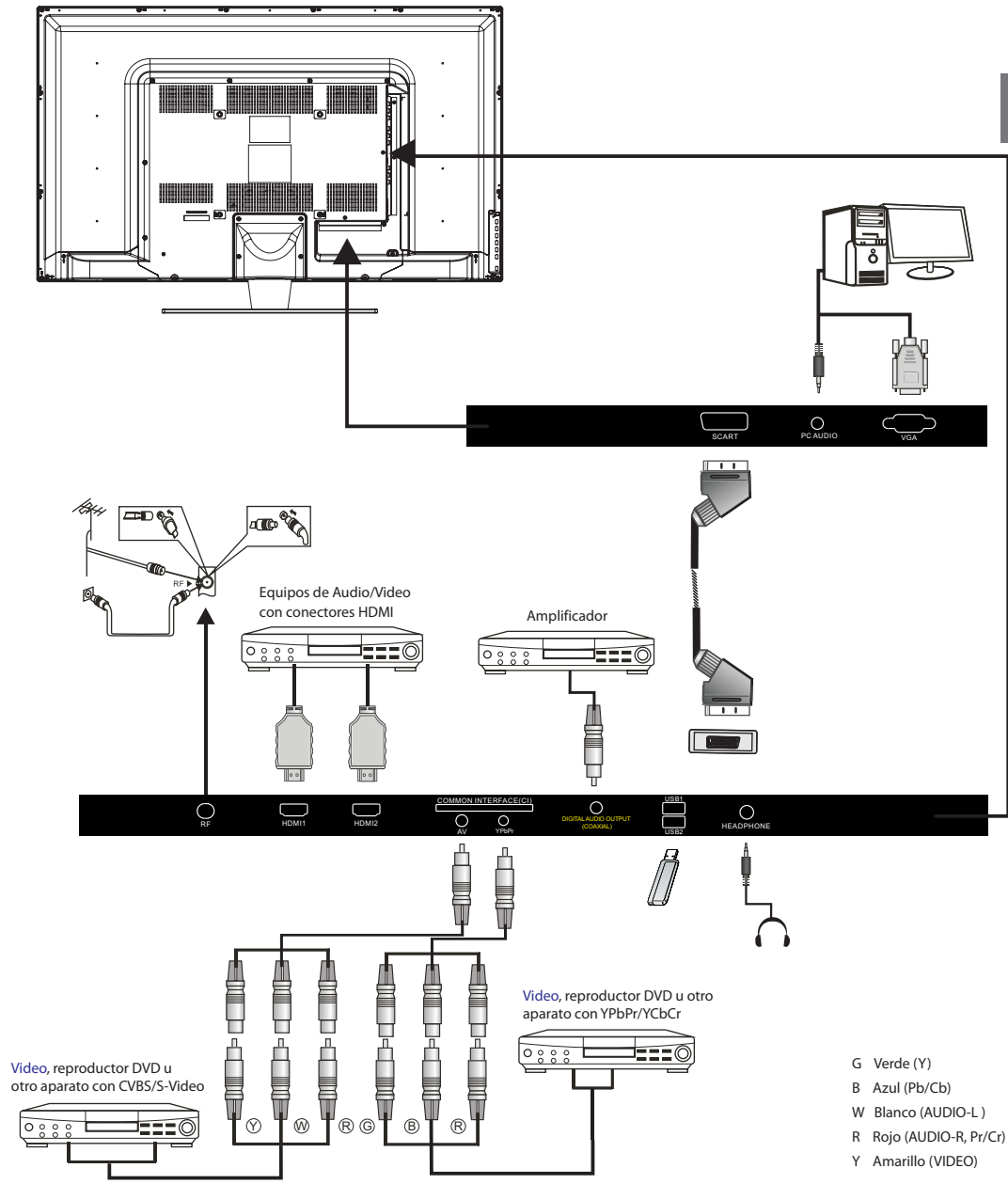

Conexión con su TV Haier

Conexión de un reproductor de DVD/receptor decodificador de cable o satelital/consola de juegos/PC u ordenador portátil.

Hay varias opciones para conectar un reproductor de DVD/receptor decodificador de cable o satelital/consola de juegos/PC u ordenador portátil a su TV.

Opción 1 SCART

1 Conecte un cable SCART (no incluido) de la conexión SCART en el TV al reproductor de DVD/receptor de decodificador de cable, o consola de juegos.

2 Para seleccionar el dispositivo conectado con el cable SCART, pulse el botón SOURCE en el mando a distancia y utilice las teclas ▼▲ para seleccionar SCART, y pulse el botón OK.

Nota: El TV estará en conexión SCART por defecto cuando se encienda.

Opción 2 HDMI

1 Si el dispositivo que desea conectar al TV está encendido, apáguelo primero.

2 Conecte un cable HDMI (no incluido) de la conexión HDMI en el TV al reproductor de DVD/receptor de cable, o consola de juegos.

3 Encienda el dispositivo que recién ha conectado al TV.

4 Para seleccionar el dispositivo conectado con el cable HDMI, pulse el botón SOURCE en el mando a distancia y utilice las teclas ▼▲ para seleccionar HDMI, y pulse el botón OK.

Opción 3 AV Audio Visual

(amarillo/blanco/rojo)

1 Asegúrese de que tanto el TV como el dispositivo estén apagados antes de realizar la conexión.

2 Conecte los cables AV (no incluidos) de las conexiones de vídeo (amarillo) y de audio (blanco, rojo) en el TV al reproductor de DVD o a la consola de juegos, etc.

3 Para seleccionar el dispositivo conectado con el cable AV, pulse el botón SOURCE en el mando a distancia y utilice las teclas ▼▲ para seleccionar AV, y pulse el botón OK.

Opción 4 COMPONENT (verde/azul/rojo) + (blanco/rojo)

1 Asegúrese de que tanto el TV como el dispositivo estén apagados antes de realizar la conexión.

2 Conecte los cables (no incluidos) de las conexiones COMPONENT IN (entrada de componente) Y, Pb, Pr (verde, azul, rojo) y L-Audio-R (blanco, rojo) en el TV al reproductor de DVD o a la consola de juegos, etc.

3 Para seleccionar el dispositivo conectado con el cable COMPONENT, pulse el botón SOURCE en el mando a distancia y utilice las teclas ▼▲ para seleccionar YPbPr, y pulse el botón OK.

Opción 5 VGA (Sub-D de 15 pines)

1 Conecte un cable VGA (no incluido) de la conexión VGA en el TV a PC/ordenador portátil.

2 Para seleccionar el PC/ordenador portátil conectado con el cable VGA, pulse el botón SOURCE en el mando a distancia y utilice las teclas ▼▲ para seleccionar PC, y pulse el botón OK.

Nota: VGA es sólo vídeo. Para tener audio desde su PC/ordenador portátil, necesita conectar un cable por separado desde PC Audio (ficha de 3,5 mm) hasta la conexión para auriculares en su PC/ordenador portátil (ficha de 3,5 mm).

Opción 6 USB

1 La mayoría de las memorias USB pueden conectarse a su TV, y algunas cámaras digitales también pueden funcionar.

2 Conecte la memoria USB (no incluida) o un cable USB (no incluido) al TV.

3 Para seleccionar el USB conectado al TV, pulse el botón SOURCE en el mando a distancia y utilice las teclas ▼▲ para seleccionar USB, y pulse el botón OK.

Nota 1: Sólo archivos *.jpg y *.mp3 funcionarán; no se garantiza el funcionamiento de otro tipo de archivos y puede que estos no funcionen.

Nota 2: Los iPhones y iPods de Apple no son compatibles con su TV.

Nota 3: Cuando conecte cualquier dispositivo a la conexión USB, mantenga la longitud del cable USB tan corta como sea posible.

Opción 7 HEADPHONE OUTPUT

Inserte el enchufe del audífono en la conexión para auriculares en el TV. Los altavoces del TV ya están silenciados. O bien, también puede enchufar altavoces externos si se requiere.

Opción 8 SALIDA DE AUDIO DIGITAL (COAXIAL)

COAXIAL es una conexión de audio digital que se utiliza para conectar equipos de audio, por ejemplo, home theatres y otros sistemas Hi-Fi digitales en distancias cortas. La señal se transmite a través de un cable coaxial con conectores RCA.

1 Asegúrese de que tanto el TV como el dispositivo estén apagados antes de realizar la conexión.

2 Conecte los cables AV (no incluidos) de la conexión COAXIAL en el TV al sistema de sonido Home Theatre o al sistema Hi-Fi digital, etc.

INTERFAZ COMÚN

La ranura de la interfaz común (IC) está diseñada para admitir el módulo de acceso condicional (AC) y la tarjeta Inteligente a fin de ver los programas de televisión de pago y los servicios adicionales. Comuníquese con su proveedor de servicio de Interfaz Común para obtener más información acerca de los módulos y de la suscripción. Tenga en cuenta que no se proporcionan los módulos AC ni las tarjetas inteligentes, ni los ofrecemos como accesorios opcionales.

⚠ Advertencia

- Desconecte el TV antes de insertar los módulos en la ranura de la Interfaz Común.

- 1 Inserte la CAM correctamente, luego la Tarjeta Inteligente a la ranura de la IC que se ubica en la parte lateral del TV.

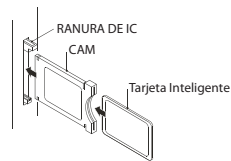

- 2 Encienda el TV, y éste mostrará el siguiente mensaje si se detecta el módulo AC. Espere unos minutos hasta que se active la tarjeta.

Módulo IC insertado

- 3 Pulse el botón MENU y luego, el botón ▲▼ para seleccionar la opción de información IC.

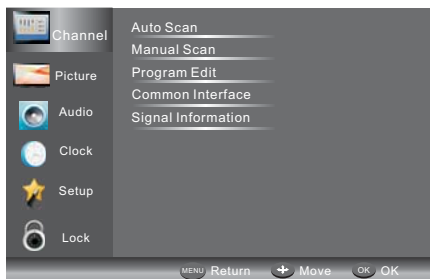

- 4 Se muestra la información detallada en la tarjeta IC en uso.
- 5 Pulse el botón OK para acceder al menú de la tarjeta. Consulte el manual de instrucciones del módulo para configurar los detalles.
- 6 Cuando se retira el módulo, el siguiente mensaje aparecerá en la pantalla.

Módulo IC retirado

ES

03 Mando a distancia

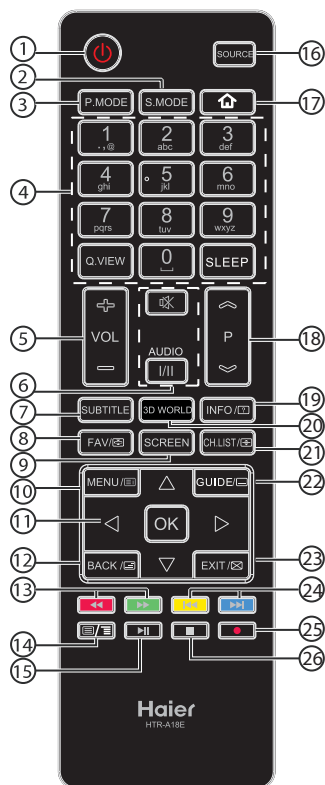

n°	Botón	Descripciones
1	(Encendido)	Pulsar para encender o apagar el TV.
2	S.MODE	Pulsar para seleccionar el modo de sonido.
3	P.MODE	Pulsar para seleccionar el modo de imagen.
4	0-9	Pulsar para introducir un número de canal o contraseña.
	Q.VIEW	Pulsar para cambiar al último canal visto.
	SLEEP	Pulsar para ajustar el periodo de apagado auto.
5	VOL +/-	Pulsar para ajustar el nivel de volumen.
6	(Silencio)	Pulsar para desactivar o activar el sonido.
	AUDIO(I/II)	Pulsar para seleccionar Mono, Nicam estéreo para canales ATV. Seleccionar idioma de audio para canales DTV.
7	SUBTITLE	Pulsar para activar o desactivar subtítulos.
8	FAV/	Pulsar para abrir la lista de canales favoritos. En modo Teletexto, pulsar para aguantar una página.

9	SCREEN	Pulsar para cambiar la relación de aspecto de la imagen.
10	MENU/	Pulsar para abrir el menú en-pantalla. En modo Teletexto, pulsar para abrir la página INDICE.
11		Pulsar para navegar en el menú en-pantalla.
	OK	Pulsar para confirmar una selección.
12	BACK/	Pulsar para regresar a la pantalla previa. En modo Teletexto, pulsar para entrar en modo mezcla.
13	(retroceso) (avance)	Pulsar para avanzar o rebobinar rápido. en modo multimedia.
14		En modo teletexto, pulsar para abrir o cerrar la página de Teletexto. Pulsar para ver el menú principal en modo MHL, por ejemplo el menú APP.
15	(reproducir/pausa)	Pulsar para reproducir/hacer una pausa en modo multimedia.
16	SOURCE	Pulsar para abrir la lista de fuentes de entrada.
17		Pulsar para lazar el modo HDMI2/MHL.
18		Pulsar para cambiar un canal.
19	INFO/	Pulsar para ver la información de canales. En modo Teletexto, pulsar para ver la información oculta.
20	3D WORLD	Estos modelos no soportan la función 3D.
21	CH.LIST/	Pulselo para abrir la lista de canales. En modo Teletexto, pulsar para cambiar la imagen a mitad superior, mitad inferior o completa.
22	GUIDE/	Pulsar para ver la Guía Electrónica de Programas en modo TV. Pulsar para entrar en la subpágina de Teletexto.
23	EXIT/	Pulsar para cerrar el menú en-pantalla. En modo teletexto, pulsar para ocultar el texto.
24	(anterior) (siguiente)	Pulsar para seleccionar el archivo anterior o siguiente.
25	(REC)	Pulsar para grabar el programa de TV que está viendo en modo DTV.
26	(detener)	Pulsar para detener la reproducción multimedia.

Inserte las baterías en el mando a distancia

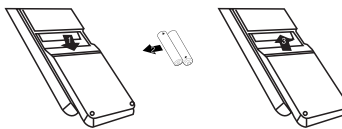

1. Retire la tapa de las baterías.
2. Inserte las 2 pilas AAA 1.5v asegurándose de que la polaridad (+ o -) coincida con la polaridad marcada dentro de la unidad.
3. Coloque de nuevo la tapa de las baterías. Sustituya las baterías por otras nuevas, cuando el televisor comience a mostrar los síntomas siguientes: El funcionamiento es inestable o errático. A veces, el televisor no funciona con el mando a distancia.

Observaciones:

- 1) Se recomienda el uso de pilas alcalinas.
- 2) Retire las baterías cuando estén gastadas o si el mando a distancia no se va a utilizar durante un periodo de tiempo prolongado.

TELETEXTO

El Teletexto es un sistema de información emitido por algunos canales que puede ser consultado como un periódico. También ofrece acceso a los subtítulos para los telespectadores con problemas de audición o que no estén familiarizados con el idioma de transmisión (redes por cable, canales por satélite, etc.)

Pulse:	Descripción:
TEXTO	Se usa para entrar o salir de los modos de teletexto. Aparece el sumario con una lista de elementos a los que puede accederse. Cada elemento tiene un número de página correspondiente de 3 dígitos. Si el canal seleccionado no emite teletexto, se mostrará la indicación 100 y la pantalla permanecerá en blanco (en este caso, salga del teletexto y seleccione otro canal).
SELECCIONAR UNA ▲ ○ ○ ○ ○ ▼ ○ ○ ○ ○	Introduzca el número de la página deseada, utilizando los botones 0 a 9 o arriba/abajo. Ejemplo: página 120, introduzca 120. El número aparece en la parte superior izquierda, el contador cambia y entonces aparece la página. Repita esta operación para ver otra página. Si el contador continúa buscando, significa que esa página no se transmite. Seleccione otro número.
TECLAS DE ACCESO DIRECTO ● ● ● ●	Están coloreados como se muestra en la parte inferior de la pantalla. Las cuatro teclas de colores se utilizan para acceder a los elementos o páginas correspondientes. Las áreas coloreadas parpadean cuando el elemento o la página no están aún disponibles.
ÍNDICE	Esto le devuelve a la página de contenidos (normalmente la página 100).
SUB PÁGINA	Algunas páginas contienen subpáginas que se muestran sucesivamente de forma automática. Esta tecla se utiliza para detener o retomar la muestra de subpáginas. La indicación aparece en la parte superior izquierda.
ESPERA	Para congelar la página.
REVELAR	Para mostrar u ocultar la información oculta (soluciones de juegos).
MIX	El Teletexto y la imagen del programa se muestran juntas.
EXIT	Salir del Teletexto.
SIZE	Cambia la imagen mitad superior, mitad inferior o toda la página.

ES

04 OPERACIÓN

Guía de instalación

La pantalla "First Time Setup" (Configuración inicial) aparecerá cuando se encienda por primera vez el TV o se restaure a los valores predeterminados.

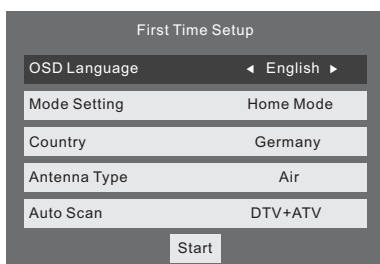

1). Pulse el botón ▼ / ▲ para navegar por los menús y los botones ◀ / ▶ para cambiar los ajustes. Seleccione el idioma en el que desea visualizar el menú y elija un modo entre "Home Mode"/"Shop Mode" (Modo casa/Modo tienda).

Modos Casa o Tienda

1. Cuando se encienda la unidad por primera vez, se mostrará el menú "First Time Setup" (Configuración inicial). Después de ajustar el idioma de OSD, el usuario puede seleccionar entre "Shop Mode" (Modo Tienda) y "Home Mode" (Modo Casa).

Cuando la pantalla muestre el siguiente menú de ajuste y el cursor permanezca en la elección "Home Mode" (Modo Casa), pulse ◀ / ▶ para realizar ajustes y "OK" (Aceptar) para ingresar al menú.

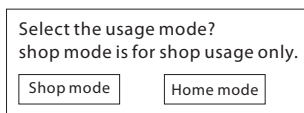

Si selecciona "Shop Mode" (Modo Tienda), se visualizará el siguiente menú.

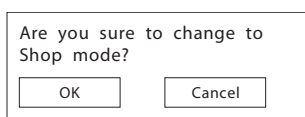

Seleccione "OK" (Aceptar) para ingresar al siguiente menú.

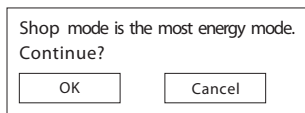

Seleccione "Cancel" (Cancelar) para regresar al menú "First Time Setup" (Configuración inicial) y el cursor se ubicará en la opción "Home Mode" (Modo Casa). Seleccione esta opción para ir al siguiente menú para seleccionar el país.

2). Pulse el botón ◀ / ▶ para seleccionar "AIR"/"Cable" (Aire/Cable), lo que significa DVB-T/DVB-C respectivamente.

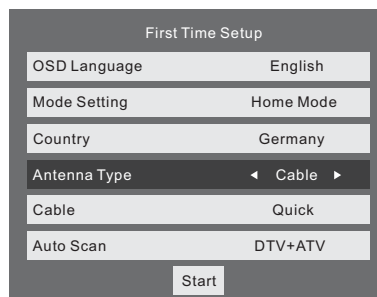

Nota

En el Reino Unido, para ver TV por cable debe conectar el decodificador del operador de TV por cable al TV. Consulte el manual de instrucciones del TV para obtener más detalles.

Si selecciona DVB-C, seleccionará "Full" (Completa) o "Quick" (Rápida) para explorar. Del mismo modo puede seleccionar el modo "Auto Scan" (Exploración automática) entre: DTV+ATV o solamente DTV, o solamente ATV.

3). Dará inicio la sintonización de canales. Esta operación puede tardar varios minutos. La pantalla mostrará el progreso de la sintonización y el número de canales encontrados.

4). Si desea omitir la sintonización DTV, pulse el botón MENU para interrumpir la sintonización en progreso. Iniciar directamente la sintonización de ATV.

5). Después de completar la sintonización, los canales se ordenan en el orden establecido. Si desea omitir canales, modifique el orden establecido o cambie el nombre de los canales, seleccione "Programme Edit" (Editar programa) en el menú "Channel" (Canal).

6). La contraseña predeterminada anterior es 0000. No puede usar 0000 como nueva contraseña.

Nota

DTV TV Digital

ATV TV Analógica (no usada en el RU)

1. Menú CHANNEL (CANAL)

1.1) Sintonización automática (DVB-T)

1). Pulse el botón MENU y enseguida pulse los botones ▼ / ▲ para seleccionar el menú "CHANNEL" (CANAL) y enseguida pulse el botón OK (Aceptar) o el botón ▶ .

2). Pulse los botones ▼ / ▲ para seleccionar "Auto Scan" (Exploración automática) y enseguida pulse el botón OK (Aceptar).

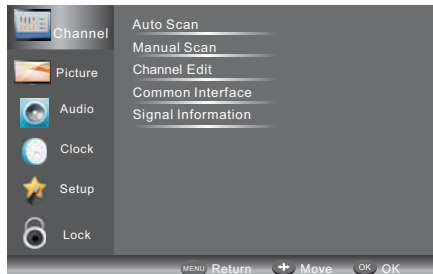

3). Pulse el botón ◀ / ▶ para seleccionar "Antenna Type" (Tipo de antena) como "Air" (Aire), es decir DVB-T.

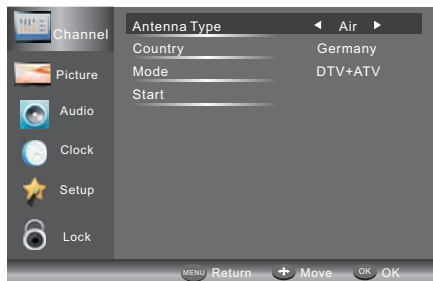

4). En el modo "Country" (País), pulse el botón ◀ / ▶ para seleccionar el país donde operará el TV.

5). En el elemento "Mode" (Modo), pulse el botón ◀ / ▶ para seleccionar el modo de sintonización: ATV / DTV / DTV + ATV. Pulse el botón ▼ para seleccionar "Start" (Iniciar) para dar inicio.

6). Dará inicio la sintonización de canales. Esta operación puede tardar varios minutos. La pantalla mostrará el progreso de la sintonización y el número de canales encontrados.

7). Si desea omitir la sintonización DTV, pulse el botón MENU para interrumpir la sintonización en progreso. Inicialá directamente la sintonización de ATV. Puede repetir el paso anterior si también desea omitir la sintonización de ATV. Aparecerá un recordatorio la próxima vez que encienda el TV, si no se encuentran canales.

8). Después de completar la sintonización, los canales se ordenan en el orden establecido. Si desea omitir canales, modifique el orden establecido o cambie el nombre de los canales, seleccione "Programme Edit" (Editar programa) en el menú "Channel" (Canal).

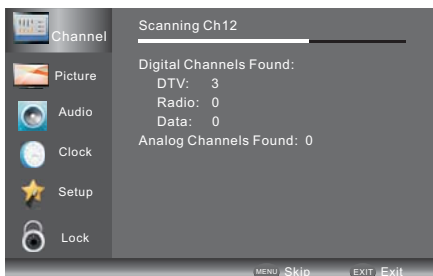

1.2) Sintonización automática (DVB-C)

1). Pulse el botón MENU y enseguida pulse los botones ▼ / ▲ para seleccionar el menú "Channel" (Canal) y enseguida pulse el botón OK (Aceptar).

2). Pulse el botón ▼ / ▲ para seleccionar "Auto Tuning" (Sintonización automática) y enseguida pulse el botón OK (Aceptar), seleccione "Antenna Type" (Tipo de antena) como "Cable", es decir DVB-C.

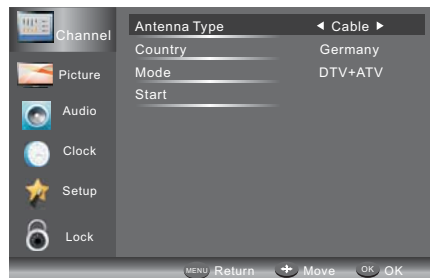

3). Pulse el botón ▼ y enseguida pulse el botón ◀ / ▶ para seleccionar el país en el que operará el TV.

4). En el menú "Mode" (Modo), pulse el botón ◀ / ▶ para seleccionar entre ATV / DTV / DTV + ATV.

5). Seleccione "Start" (Iniciar) para ingresar al menú tal como se indica, y enseguida seleccione el modo de búsqueda.

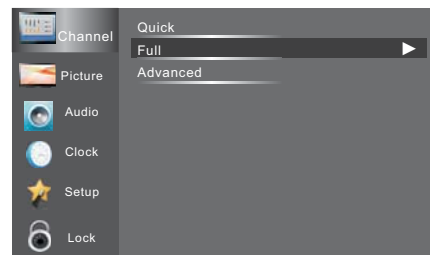

6). Dará inicio la sintonización de canales. Esta operación puede tardar varios minutos. La pantalla mostrará el progreso de la sintonización y el número de canales encontrados.

7). Si desea omitir la sintonización DTV, pulse el botón MENU para interrumpir la sintonización en progreso. Inicialá directamente la sintonización de ATV. Puede repetir el paso anterior si también desea omitir la sintonización de ATV. Aparecerá un recordatorio la próxima vez que encienda el TV, si no se encuentran canales.

8). Después de completar la sintonización, los canales se ordenan en el orden establecido. Si desea omitir canales, modifique el orden establecido o cambie el nombre de los canales, seleccione "Programme Edit" (Editar programa) en el menú "Channel" (Canal).

ES

Nota

Todos los canales, incluido ATV, DTV y Radio se pueden sintonizar una vez, si el tipo de sintonización es DTV+ATV.

Todos los canales almacenados serán eliminados después de la sintonización automática.

Después de la sintonización automática, el canal será el primer canal DTV.

2.1) Sintonización manual DTV (DVB-T)

1). Pulse el botón MENU y enseguida pulse los botones ▼ / ▲ para seleccionar el menú "Channel" (Canal) y enseguida pulse el botón OK (Aceptar).

2). Pulse los botones ▼ / ▲ para seleccionar "DTV Manual Tuning" (Sintonización manual DTV) y enseguida pulse el botón OK (Aceptar). Si selecciona "Air" (Aire) en "Auto Scan" (Exploración automática), ingresará al menú de exploración manual DVB-T.



3). Emergerá la pantalla "DTV Manual Tuning" (Sintonización manual DTV).

Pulse el botón ◀ / ▶ para seleccionar el canal UHF deseado o pulse el botón OK (Aceptar) y a continuación introduzca el número de canal. Seleccione "Start" (Iniciar) para comenzar la búsqueda de ese canal. Cuando se sintonice la señal, la intensidad de la imagen y de la señal será visualizada en la pantalla.

4). Pulsar el botón MENU para regresar al menú principal.

5). Pulse el botón EXIT para salir del menú.

2.2) Sintonización manual DTV (DVB-C)

1). Pulse el botón MENU y enseguida pulse los botones ▼ / ▲ para seleccionar el menú "Channel" (Canal) y enseguida pulse el botón OK (Aceptar). Si selecciona "Cable" en "Auto Scan" (Exploración automática), ingresará al menú de exploración manual DVB-C.

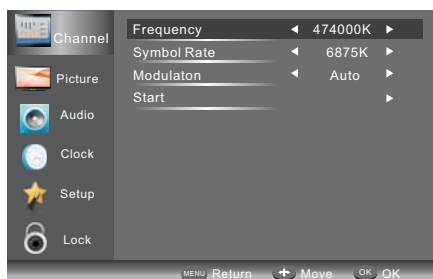

2). Emergerá la pantalla "DVB-C Manual Tuning" (Sintonización manual DVB-C). Pulse los botones ▼ / ▲ para seleccionar "Frequency/Symbol Rate/Modulation" (Frecuencia/Índice de símbolo/Modulación), pulse OK para introducir la frecuencia y el índice de símbolo, pulse ◀ / ▶ para cambiar a "Modulation" (Modulación). Pulse "Start" (Iniciar) para comenzar la búsqueda de ese canal. Cuando se sintonice la señal, la intensidad de la imagen y de la señal será visualizada en la pantalla.

3). Pulsar el botón MENU para regresar al menú principal.

4). Pulse el botón EXIT para salir del menú.

3) Sintonización manual de ATV:

Puede cambiar el sistema de sonido para buscar canales de TV analógica y sintonizar de forma fina los canales, enseguida guarde los canales seleccionados.

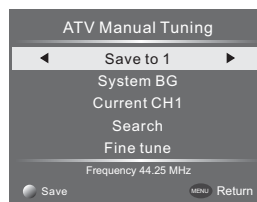
**Nota**

1. Pulse el botón rojo de teletexto para almacenar los canales después de la sintonización manual.

2. Si el número en "Guardar en" es el mismo que el número del canal actual, cuando pulse el botón Rojo, el número en "Guardar en" sobrescribirá el número del canal actual.

4). Editar canales

Pulse los botones ▼ / ▲ para seleccionar "Channel Edit" (Editar canales) en el menú "Channel" (Canal). Pulse el botón OK (Aceptar) para ingresar al menú secundario. Enseguida tiene que seleccionar el canal que desea editar.

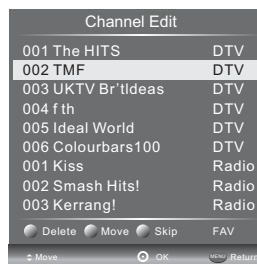

Delete (Eliminar): Pulse el botón Rojo para eliminar el canal resaltado.

Skip (Omitir): Pulse el botón Amarillo para seleccionar la función "Skip" (Omitir) y enseguida se visualizará el icono SKIP junto al programa y será omitido al cambiar los canales.

Move (Mover): Pulse el botón Verde para resaltar el canal que desea mover. Se visualizará un icono junto al número de canal. Enseguida pulse los botones ▼ / ▲ en una nueva posición y pulse el botón Verde para confirmar.

Rename (Renombrar): (Sólo para TV) Pulse el botón Azul para cambiar el nombre del canal. Pulse los botones numéricos

para ingresar un nuevo nombre y pulse el botón OK (Aceptar) para confirmar (el botón numérico de la siguiente tabla).

1	2 abc	3 def
4 ghi	5 jkl	6 mno
7 pqrs	8 tuv	9 wxyz

FAV: Pulse el botón FAV (en lugar de los botones de color) para establecer el canal favorito. (Si desea ver "Favorite Channel List" (Lista de canales favoritos) tiene que salir del menú "Program Edit" (Editar programa) y enseguida pulse el botón FAV).

5). Interfaz común

Este menú puede mostrar la información de la tarjeta CI.

6). Información de señal (solo para DTV)

Pulse los botones ▼ / ▲ para seleccionar "Signal Information" (Información de señal) en el menú "Channel" (Canal). Enseguida pulse el botón OK (Aceptar) para mostrar la información relacionada del canal actual.

2. MENÚ PICTURE (IMAGEN)

El segundo elemento del MENU es "PICTURE" (IMAGEN).

Aquí puede ajustar los efectos de la imagen, tal como el contraste, brillo, etc.

Pulse el botón ▼ / ▲ para mover, pulse ◀ / ▶ para ajustar.

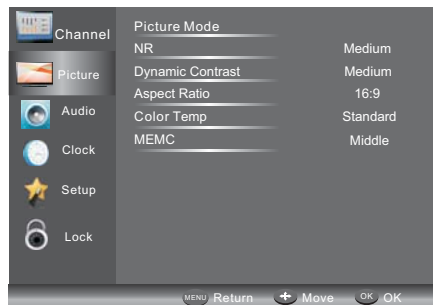

Nota

- 1). Existen tres modos de temperatura a base de color y son: Normal, Cálido, Frío.
- 2). La opción "PC Setting" (Ajuste de PC) solo está disponible en el modo PC, en el cual puede ajustar la posición horizontal, posición vertical, tamaño y fase.

3. MENÚ AUDIO

El tercer elemento del MENU es "AUDIO".

Aquí puede ajustar los efectos de sonido tales como los agudos, graves, balance, etc.

Pulse el botón ▼ / ▲ para mover, pulse ◀ / ▶ para ajustar.

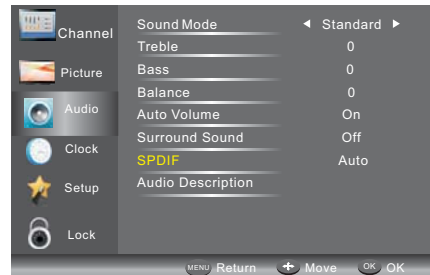

Nota

Volumen automático: solo está disponible cuando el volumen de la señal de entrada es muy alto o está distorsionado.

4. MENÚ CLOCK (RELOJ)

El cuarto elemento del menú es "CLOCK" (RELOJ). Puede ajustar el reloj, el tiempo de encendido/apagado, temporizador, etc. Pulse ▼ / ▲ para mover, pulse OK para ajustar.

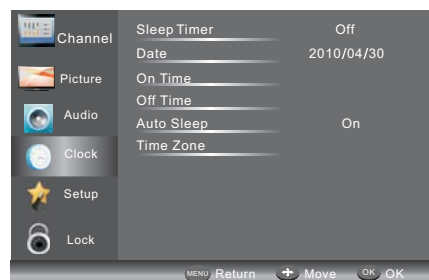

Auto Sleep (Dormir automático)

Si después de 15 minutos no hay señal de entrada, el TV cambiará a "Auto Sleep" (Dormir automático), cuando la función "Auto Sleep" (Dormir automático) está ajustada en ON (ACTIVAR). La hora del reloj se ajusta automáticamente cuando el TV puede recibir DTV.

5. MENÚ SETUP (CONFIGURACIÓN)

El quinto elemento del MENU es "SETUP" (CONFIGURACIÓN). Puede ajustar las opciones "OSD Language" (Idioma OSD), "Audio Language" (Idioma de audio), "Subtitle Language" (Idioma de subtítulos), etc.



PROGRAM GUIDE	
◀ 001 Nine Digital ▶	
01:00-02:00	NINE MORNING NEWS
02:00-03:00	THE ELLEN DEGENERES S...
03:00-04:00	THE VIEW
04:00-05:00	DAYS OF OUR LIVES
05:00-05:30	ENTERTAINMENT TONIGHT
05:30-06:00	MAGICAL TALES
06:00-06:30	THE SHAK
06:30-07:00	NINE AFTERNOON NEWS
<input type="radio"/> Record <input type="radio"/> Information <input type="radio"/> Service <input type="radio"/> Reminder	

Para ver cual será la emisión después del programa actual, pulse el botón Amarillo (Programa). Para ver un canal diferente, use los botones ▼ / ▲ para resaltar el canal y enseguida pulse el botón ◀ / ▶. Para salir del menú EPG, pulse el botón GUIDE (Guía) o EXIT (Salir). Púselo (Service (Servicio)) nuevamente para volver.

Nota

Consulte la parte inferior de la pantalla EPG para ver las funciones básicas del botón del mando a distancia.

Record (Grabar)

En el modo EPG, pulse el botón Rojo en el mando a distancia para seleccionar el programa que desea grabar. Ingresará al menú Scheduled Record (Grabación programada) para ajustar la grabación. (Consulte la sección del sistema de archivos PVR)

Nota

Asegúrese de insertar un disco duro o dispositivo USB compatible en el puerto USB para las grabaciones programadas. Si el dispositivo de almacenamiento no es compatible, se le solicitará que lo formatee. En el menú Setup (Configuración), ingrese al menú "PVR File System" (Sistema de archivos PVR) > "Device List" (Lista de dispositivos) para formatear el dispositivo.

ADVERTENCIA

Cuando formatee el dispositivo USB, se eliminarán todos los archivos almacenados en el dispositivo USB.

Si ha establecido una grabación programada, su TV se encenderá automáticamente en el tiempo establecido y se apagará automáticamente después de completarse la grabación. Sin embargo, durante la grabación programada la imagen y el audio serán deshabilitados (no se visualizará ninguna imagen en la pantalla) mientras esté en funcionamiento el TV. Puede pulsar el botón STANDBY (En espera) para reactivar la imagen y el volumen.

Reminder (Recordatorio) (botón Azul)

En el menú EPG, pulse el botón AZUL para ajustar un recordatorio de programa. El menú Reminder (Recordatorio) será visualizado y podrá usar los botones ◀ / ▶ para ajustar los detalles del recordatorio de programa. Podrá ajustar un recordatorio para que se presente Una vez, Diario o Semanalmente.

Reminder	
17:03 19/11/2004	
Channel	The HITS
Minute	0
Hour	17
Month	Nov
Date	19
Frequency	◀ Off ▶
<input type="radio"/> Schedule List <input type="radio"/> OK	

Puede pulsar el botón Rojo para ver la lista de programas programados. También puede eliminar los programas que ha programado.

INFO (Botón Verde)

En el menú EPG, pulse el botón Verde para ver más información sobre el programa actual.

8. Sistema de archivos PVR (solo para DTV)

Pulse el botón Menú, seleccione el menú secundario "Setup" (Configuración). Pulse los botones ▼ / ▲ para seleccionar "PVR File System" (Sistema de archivos PVR), enseguida pulse el botón OK (aceptar) para ingresar al menú secundario y enseguida use los botones ◀ / ▶ para desplazarse por las opciones.

Preparación para grabar un programa:

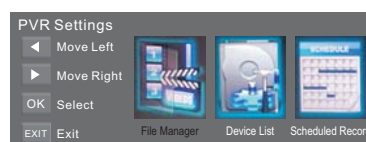

File Manager (Administrador de archivos): Aquí puede ver todos los programas grabados. Pulse el botón ▶▶ para reproducir a pantalla completa.

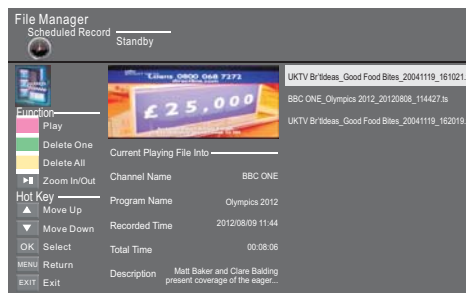

Device List (Lista de dispositivos): Este menú secundario listará los dispositivos USB conectados al TV. Puede seleccionar el dispositivo y enseguida pulsar el botón Rojo para formatear el dispositivo USB.

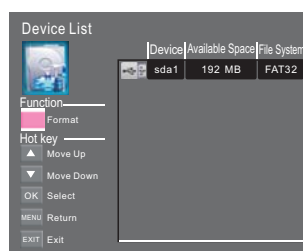

Scheduled Record (Grabación programada): Aquí puede ajustar la lista de grabación programada. Del mismo modo puede eliminar las grabaciones programadas que ha establecido.

Operación

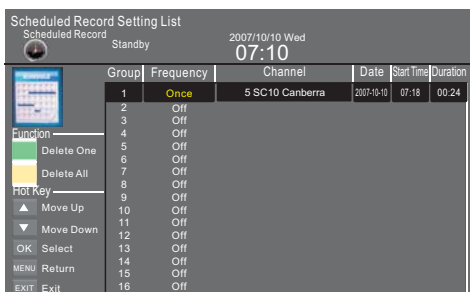

Ingrese al menú secundario para que pueda ajustar la frecuencia de grabación como Once, Daily, Weekly, Weekday u Off (Una vez, Diario, Semanalmente, Día de la semana, o Desactivar).

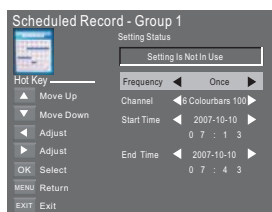

Grabar programas:

Para grabar el programa que visualiza actualmente, pulse el botón REC y aparecerá un icono REC rojo en la pantalla. En el menú de abajo se visualizará el tiempo de grabación restante y la duración/hora de grabación.

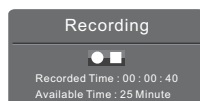

Para mostrar el menú pulse nuevamente el botón REC (Grabación).

Para detener la grabación, pulse el botón Stop (Detener).

También puede ingresar al Menú Media Player (Reproductor de medios) para ver los programas grabados en el modo Movie (Vídeo).

Reproducción de grabación:

El programa grabado en el "USB" será guardado en la carpeta "usbrecord" en el dispositivo.

Puede reproducir vídeos en el menú secundario "PVR Settings" (Ajustes de PVR) y "File Manager" (Administrador de archivos).

1. El tamaño de almacenamiento USB puede ser de 128 MB a 500 GB de tamaño, pero para el uso práctico se recomienda un tamaño de 2 GB a 500 GB.

2. El vídeo podría estar pixelado cuando sea demasiado baja la tasa de bits de vídeo. Esto puede ser ocasionado por conectar un cable de extensión USB en lugar de conectar el USB directamente en el TV.

3. No todos los dispositivos USB son compatibles.

A continuación se muestra una lista de unidades USB recomendados.

Los modelos que no están listados podrían ser compatibles,

pero no se garantiza su funcionamiento.

La lista de USB compatibles es la misma que para la función Pausa en directo, consulte las siguientes páginas para obtener más detalles.

Nota

• Asegúrese que el dispositivo de almacenamiento usado para grabar esté insertado en el puerto USB en la parte trasera de la unidad y que sea compatible para grabar. Si el dispositivo de almacenamiento no es compatible, se le solicitará que lo formatee. Ingrese al menú "PVR Settings" (Configuración PVR) y seleccione "Device List" (Lista de dispositivos) para formatear el dispositivo.

• Durante la grabación, solamente está disponible la función Stop (Detener).

• Cuando el canal sea un canal CI+ no estará disponible la función de grabación.

9. Pausa en directo

Pulse el botón **II** para pausar el programa que está visualizando y activar la función Pausa en directo. El siguiente menú será visualizado. Este menú desaparecerá de forma automática después de varios segundos.



Seleccione la opción **▶** y pulse el botón OK (Aceptar) para reanudar la reproducción, aparecerá un icono de reproducción blanco en la parte derecha de la pantalla, el cual indica que se está realizando una pausa en directo.

Cuando desaparezca el menú, pulse el botón **II**, enseguida aparecerá nuevamente el menú. Para detener la pausa en directo, pulse el botón Stop (Detener) o mueva el cursor para seleccionar la opción Stop (Detener) cuando esté activado el menú, enseguida siga la guía emergente.

Nota

• Asegúrese que el dispositivo de almacenamiento usado para grabar esté insertado en la entrada USB en la parte trasera de la unidad y que sea compatible para grabar. Si el dispositivo de almacenamiento no es compatible, se le solicitará que lo formatee. En el menú "Setup" (Configuración), ingrese al menú "PVR Settings" (Ajustes de PVR) para formatear el dispositivo.

• Todas las funciones (Reproducir, FB, FF, Pausar y Detener) en el menú solamente se pueden realizar cuando está activado el menú.

• Cuando el canal sea un canal CI+ no estará disponible la función de Pausa en directo.

10. Reproductor USB

Pulse el botón Source (Origen) y seleccione USB en la lista de origen, pulse el botón OK (Aceptar) para ingresar al menú USB.

Asegúrese que el dispositivo USB esté conectado en la ranura. Existen cuatro tipos de medios que puede seleccionar: Photo (Foto), Music (Música), Movie (Video) y Text (Texto). Seleccione el tipo de medios con los botones ◀ / ▶, enseguida pulse el botón OK (Aceptar) para ingresar al menú de selección de disco.

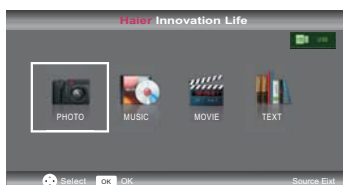

ES

Pulse ▼ / ▲ para seleccionar el disco y la carpeta, enseguida pulse OK (Aceptar) para ingresar a la lista de archivos de medios. Pulse el botón EXIT (SALIR) para regresar al menú de selección de tipo de medios.

Seleccione el archivo de medios pulsando los botones ◀ / ▶ y OK (Aceptar), enseguida emergerá el cuadro de vista previa. Pulse el botón ▶ para reproducir el archivo e medios a pantalla completa. Cuando esté reproduciendo el archivo de vídeo, pulse el botón OK (Aceptar) para visualizar la barra de control.

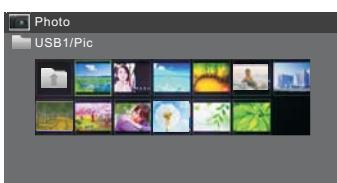

PHOTO (Foto)

Función básica

Cuando esté reproduciendo fotos, pulse el botón "OK" (Aceptar) en el mando a distancia, en la pantalla se visualizará una barra de herramientas.

Play/Pause (Reproducir/Pausar)	Pulse el botón "▶ Play/Pause" (Reproducir/Pausar) en el mando a distancia para reproducir o pausar.
Prev. (Ant.)	Pulse el botón "◀◀ (Previous)" (Anterior) en el mando a distancia para leer la foto anterior.
Next (Siguiente)	Pulse el botón "▶▶ (Next)" (Siguiente) en el mando a distancia para leer la foto siguiente.
Stop (Detener)	Pulse el botón "■ (Stop)" (Detener) para detener la reproducción y volver al menú anterior.





Operación

MUSIC (Música)

Cuando esté reproduciendo música, pulse el botón "►" para seleccionar la barra de herramientas.

Función básica





	FB: Pulse el botón "Left/Right" (Izquierda/Derecha) en el mando a distancia para seleccionar esta función, pulse "OK" (Aceptar) para retroceder rápidamente. Pulse el botón "PLAY" (Reproducir) para reproducir normalmente.
	FF: Pulse el botón "Left/Right" (Izquierda/Derecha) en el mando a distancia para seleccionar esta función, pulse "OK" (Aceptar) para avanzar rápidamente. Pulse el botón "PLAY" (Reproducir) para reproducir normalmente.
	Background music (Música de fondo): Pulse el botón "Left/Right" (Izquierda/Derecha) en el mando a distancia para seleccionar esta función, pulse "OK" (Aceptar) para activar/desactivar esta función.

Otras funciones son similares a las que se usan para "PHOTO" (Foto). Consulte las opciones para "PHOTO" (Foto).

MOVIE (Vídeos)

Las operaciones son similares para "PHOTO" (Foto). Consulte las opciones para "PHOTO" (Foto).

Función básica

	Set A (Punto A): Pulse el botón "Left/Right" (Izquierda/Derecha) en el mando a distancia para seleccionar esta función, pulse el botón OK (Aceptar) para el punto A y B, la película reproducirá en ciclo entre los puntos A y B.
	Zoom in (Ampliar): Pulse el botón "Left/Right" (Izquierda/Derecha) en el mando a distancia para seleccionar esta función, pulse "OK" (Aceptar) para ampliar la imagen. (Si el documento es mayor a 1920 x 1080, esta función no es compatible).
	Zoom out (Alejar): Pulse el botón "Left/Right" (Izquierda/Derecha) en el mando a distancia para seleccionar esta función, pulse "OK" (Aceptar) para reducir la imagen. (Esta función no es compatible con vídeos HD de 1920 x 1080).
	Select Time (Seleccionar hora): Pulse el botón "Left/Right" (Izquierda/Derecha) en el mando a distancia para seleccionar esta función, pulse "OK" (Aceptar) para seleccionar la hora de reproducción.



















TEXT (Texto)

Pulse "◀◀ (Previous)/ ▶▶ (Next)" (Anterior/Siguiente) para seleccionar la página anterior/siguiente, introduzca la opción con los botones numéricos y pulse el botón OK (Aceptar) para ir a la página deseada.

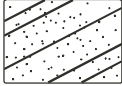
A continuación proporcionamos una lista de los tipos de archivo principales que se pueden reproducir desde un dispositivo USB:

Foto .jpg
Audio .mp3
Vídeo .avi, .mp4
Texto .txt

05 SOLUCIÓN DE PROBLEMAS

Síntoma del problema		Comprobar
Imagen	Sonido	
 Nieve	 Ruido	Posición, dirección o conexión de la antena
 Borroso	 Sonido normal	Posición, dirección o conexión de la antena
 Interferencias	 Ruido	Equipos electrónicos, coche/moto, luz fluorescente
 Imagen normal	 Silencio	Volumen (comprobar si está activado el Silencio o si las conexiones de audio son incorrectas)
 Sin imagen	 Silencio	Cable de alimentación no conectado. Interruptor de alimentación apagado. Ajustes de Contraste y brillo / Volumen. Pulsar tecla Standby en el mando para examinarlo.
 Sin color	 Sonido normal	Control del color
 Imagen partida	 Sonido normal o débil	Resintonizar canal
 Sin color	 Ruido	Sistema de TV
 Hay barras negras en la parte superior y en la parte inferior	 Sonido normal	Cambie el formato de pantalla

ES

Resolución de problemas

<p>Mi TV no muestra la imagen en mi ordenador portátil/PC cuando se conecta.</p>	<p>La mayoría de PCs y de ordenadores portátiles requieren que pulse algunos botones en su teclado para obtener una imagen en el TV o en otra pantalla externa, al conectarlos con un enchufe VGA (el enchufe azul de 15 pines en su PC o en su ordenador portátil). En general, esto es F7 (Dell) o F4 (HP/Samsung) o F5 (Toshiba). En ordenadores portátiles, tiene que pulsar la tecla "Fn" al mismo tiempo que la tecla "F".</p>
<p>He conectado mi PC/ordenador portátil al TV y obtengo una imagen, pero sin sonido. ¿Por qué?</p>	<p>El cable VGA sólo transporta información de vídeo o de imagen. Necesita conectar un cable separado conectado a la conexión para audífonos (ficha de 3,5 mm) en su PC/ordenador portátil con la conexión de 3,5 mm (PC Audio IN) en su TV. Necesitará seleccionar "PC" utilizando el botón Source en el mando a distancia. O bien, conecte su PC/ordenador portátil utilizando un cable HDMI si su PC/ordenador portátil tiene un conector HDMI. HDMI es tanto audio como vídeo.</p>
<p>La imagen no cambia su medida automáticamente al cambiar de canal.</p>	<p>Verifique que Aspect Ratio (relación de aspecto) de la imagen del TV esté configurado en "Auto" en todas las entradas ATV, DTV, SCART, HDMI 1, 2, etc. Para configurar la relación de aspecto (Auto, 4:3 o 16:9), pulse el botón Source, comience en ATV y repita la secuencia que se muestra a continuación para todas las fuentes de entrada ATV, DTV, SCART, HDMI 1 y 2 ya que cada fuente de entrada se controla por separado. Pulse el botón TV Menu Pulse la flecha derecha para acceder al submenú Picture Pulse la flecha de abajo para seleccionar Aspect Ratio Seleccione Auto Pulse Exit Repita para todas las fuentes de entrada.</p>
<p>Recién he conectado un reproductor de DVD u otro equipo en mi TV y no funciona.</p>	<p>Esto aplica para cualquier equipo conectado al TV Apague el TV y el reproductor de DVD (desconéctelos del tomacorrientes, no los deje en "en espera"). Apague cualquier equipo conectado a la conexión SCART. Desconecte el enchufe SCART del TV. Conéctelo y encienda el TV. Conéctelo y encienda el reproductor de DVD. Seleccione HDMI del Menú Source Pulse Play en el reproductor de DVD y verifique que la película se reproduzca correctamente. NOTA: La conexión SCART tiene prioridad por sobre HDMI, y es importante que el equipo conectado a la conexión SCART en el TV esté apagado (no "en espera"). Tenga a bien prestar atención a esta información. Si el consejo funciona y el reproductor de DVD funciona, el TV está bien, sólo un poco confundido. Probablemente, los enchufes HDMI se hayan extraído y conectado de nuevo al encender el TV. Nunca extraiga ni conecte los cables HDMI o cualquier equipo digital con el equipo encendido. Siempre apague todos los equipos al desconectar o al conectar cualquier equipo digital.</p>

Resolución de problemas de TV digital y posibles soluciones

La imagen se ve pixelada

Un ejemplo típico de un problema de recepción incluye el **desgarro de imagen** (pixelado) o el congelamiento de imagen. Algunas veces hay sonidos de **chasquidos** o **de chillidos**, **se silencia** o **NO hay recepción** por completo. Su imagen puede verse pixelada debido a la pérdida de señal de vídeo digital. La pérdida de señal puede ocurrir a causa de problemas con señales débiles (ver antenas de TV) o si está conectado por cable a una señal de cable débil. Si el problema son señales débiles, utilice un amplificador para reforzar la señal. Un técnico en cables puede ayudarlo a instalar un amplificador en línea o un preamplificador. Esto aumentará la fuerza de su señal y solucionará el problema de pixelado.

Si está recibiendo su señal de TV por satélite, verifique que su antena no se haya movido por vientos fuertes o que la señal no haya sido bloqueada por árboles. Los árboles pueden ser un problema dado que la señal de TV puede cambiarse dependiendo de si hay un árbol sin hojas o repleto de hojas entre la antena satelital y el satélite.

ES

Canales faltantes

Puede ocurrir que compruebe que hay canales faltantes o que está recibiendo canales de la región incorrecta. Algunas veces, los servicios interactivos (botón rojo) no funcionan. En general, esto es causado por una señal débil; ver Antenas de TV.

Antenas de TV

La televisión terrestre digital (Freeview) viene a su TV por medio de una antena; puede ocurrir que la antena anterior que era buena para televisión analógica no funcione bien para la digital por lo que se puede necesitar una actualización. Si obtiene algunos, pero no todos los canales digitales en DTV (Freeview), por ejemplo, BBC1, BBC2, canal 4, pero no ITV o canal 5, en general, esto se debe a que su antena es de banda estrecha y necesita cambiarse a banda ancha.

Conductores y cables defectuosos

Verifique su TV. ¿Los conductores en la parte trasera están correctamente conectados con la red eléctrica, con la antena, con el decodificador o con el reproductor/grabador de vídeos/DVD? Los conductores SCART son conocidos porque se sueltan con el tiempo, y esto puede dar como resultado problemas tanto de audio como de vídeo (imagen). Se ha perdido el audio izquierdo, el derecho, o ambos, y los colores son pobres o turbios. Empuje los enchufes SCART firmemente hacia adentro, esto puede solucionar el problema.

Los enchufes HDMI necesitan empujarse hacia adentro firmemente; sólo el último milímetro hace contacto. En general, la parte plástica posterior del enchufe HDMI debe estar muy cerca del cuerpo del TV o del componente o debe tocarlos.

Cuando se conectan cables HDMI, puede experimentar problemas si se los conecta cuando el TV u otro componente están encendidos. Siempre apague tanto el TV como el componente que está conectando. Si ha verificado los enchufes y las conexiones, apague el TV y lo que haya conectado al TV, y luego enciéndalos otra vez.

He conectado mi PC al TV. No hay sonido.

Si conecta su PC u ordenador portátil al TV utilizando un cable VGA (Sub D de 15 pines) y no hay audio, necesita conectar un cable de audio por separado al TV desde su PC o de su ordenador portátil.

Colores y tonos piel anormales

Los tonos piel y otros colores anormales pueden presentar otro problema aun en un HDTV nuevo. Esto se debe a la configuración de imagen del TV, que está optimizada para un ambiente de exhibición. Solucione esto cambiando el modo de imagen a natural en el menú Picture. Para mayor precisión, intente configurar las opciones de color, de contraste y de brillo en el menú Picture, en forma manual.

Bordes blancos

Los bordes blancos alrededor de los objetos y de la gente, en general, aparecen tanto si la definición del TV está configurada en un nivel muy alto o si su televisor utiliza tecnología de procesamiento de mejora de bordes. Vaya al menú Picture y ajuste la definición hasta que el borde blanco desaparezca. Si la mejora de bordes está activada, intente desactivarla utilizando el menú Service.

Vídeo entrecortado

A veces, el vídeo puede verse entrecortado. Cuando esto ocurra, verifique si la señal es lo suficientemente fuerte. Si la señal es fuerte, el problema es con el operador de cable. Si la fuerza de la señal es débil, intente aumentarla con la ayuda de un amplificador.

La imagen no llena la pantalla

Al conectar PCs u ordenadores portátiles al TV, puede ocurrir que la imagen no llene la pantalla. Verifique la configuración de pantalla en su PC u ordenador portátil (Windows > Start > Control Panel > Appearance y Personalization > Display settings) y seleccione la mejor resolución. En su TV, seleccione: TV Menu > Picture > Settings y luego intente AUTO, ZOOM1 o ZOOM2 para obtener la mejor visualización.

Conexión USB

La conexión USB funcionará con archivos *.jpg (foto) y *.mp3 (música). Tenga en cuenta que el TV no reconoce ningún iPhone o iPod de Apple conectados al conector USB en el TV. El TV puede reproducir archivos, pero debido a los múltiples y diferentes formatos de archivo, no se garantiza que estos otros formatos de archivo funcionen.

06 Especificaciones

TV LED LCD Digital de 40" Full HD 1080P

Calidad de imagen de la televisión:	FULL HD Digital integrado. Tamaño de pantalla:101.6cm Resolución 1920x1080 píxeles 60Hz.
Descodificador Sintonizador DTV	DVB-T, DVB-C Modulación 16/32/64/128/256 QAM MPEG2, MPEG4, H.264
Conectividad:	2 conectores HDMI 1 Euroconector (SCART) Conector de entrada de PC. Conector de vídeo por componentes. Vídeo compuesto. 2 puerto USB. 1 salida de auriculares. 1 puerto COAXIAL . Sistemas soportados: PAL+ SECAM Número de canales en memoria: 1000 (DTV),100 (ATV) TV(RF): 75Ω desbalanceada Entrada de vídeo YPbPr/HDMI: 480i, 480p, 576i, 576p, 720p, 1080i, 1080p
Calidad de sonido:	Sistema de sonido estéreo NICAM. Salida de potencia de 2 x 8 W RMS.
Consumo de potencia en espera:	≤0.30W
Características digitales:	Interactividad digital. Texto digital. Subtítulos DVB (Transmisión de Vídeo Digital) disponibles. Configuración automática. Búsqueda automática de canales nuevos. Guía de programas en transmisión y posteriores. Guía electrónica de programas (EPG) de 7 días. TV compatible con sistema de tarjetas de recarga. Ranura para tarjeta CI. Compatible con descripción de audio.
Funciones adicionales:	Sintonizador UHF/VHF;temporizador de apagado automático; Guía parental ; Imágenes u texto El mando a distancia necesita 2 pilas AAA (incluidas). Tamaño de montaje mural VESA: 200 x 200 mm Tamaño del paquete (ancho x alto x profundidad): 616x426x135mm Ajustar tamaño (ancho x alto x profundidad) con soporte: 930x612x220 mm Ajustar tamaño (ancho x alto x profundidad) sin soporte: 930x550x73 mm Peso del paquete:11.27kg Ajustar peso con soporte: 10.27kg Ajustar peso sin soporte: 8.83 kg

*Las especificaciones sobre las piezas de este TV que se proporcionan en el presente son solamente a modo de referencia. Puede haber diferencias a medida que la tecnología del producto se actualiza. El diseño y las especificaciones están sujetos a modificaciones sin aviso.

Descripción de salida Scart:

1. Cuando la fuente en uso sea ATV/AV/SCART, la señal de salida scart será analógica.
2. Cuando la fuente en uso sea DTV, la señal de salida scart será TDT.
3. Otras fuentes no tienen señal de salida scart.

Haier[®]

Haier[®]

LED-achtergrondverlichte platte TV

GEBRUIKSAANWIJZING

LE40B650CF

Lees deze handleiding zorgvuldig door alvorens het toestel te gebruiken en bewaar het voor latere naslag.

Inhoud

01 Veiligheid en waarschuwingen

Welkom	2
Belangrijke informatie	2
Mededeling over de veiligheid	3
Waarschuwingen en voorzichtigheid	4

02 Introductie

Belangrijkste kenmerken	5
Montagewijze van het voetstuk	7
Richtlijnen voor monteren aan een muur.....	8
Het voorpaneel	9
AV-verbindingen	9
Het aansluiten van uw tv	10
Gemeenschappelijke interface	12

03 Afstandsbediening

Afstandsbediening	13
Insertion des piles dans la télécommande	13
TÉLÉTEXTE	14

04 DE WERKING

Installatiegids	15
KANAAL MENU	16
Automatisch afstemmen (DVB-T)	16
Automatisch afstemmen (DVB-C)	17
DTV handmatig afstemmen (DVB-T)	18
DTV handmatig afstemmen (DVB-C)	18
ATV handmatig afstemmen	19
Programma wijzigen	19
CI-informatie.....	19

BEELD MENU	19
GELUID MENU	19
TIJD MENU	19
INSTEL MENU	20
KINDERSLOT MENU	20
EPG-MENU (electronische programmagids)	20
PVR-FUNCTIE	20
Vorbereiding om een programma op te nemen.....	20
Het programma opnemen	20
Een nummer afspelen	20
Functie om de tijd te verschuiven	21
Vorbereiding om een programma op te nemen.....	21
USB-DRIVE OPSLAG FORMATTEREN	21
OPNEMEN VAN EEN GEPAUZEERD DTV-PROGRAMMA NAAR EEN USB-OPSLAGAPPARAAT	21
TIJDVERPLAATS-beperkingen	21
USB-speler	22

05 Oplossen van problemen

Oplossen van problemen	24
------------------------------	----

06 Specificatie

Specificatie	27
--------------------	----

01 Veiligheid en waarschuwingen

NL

WELKOM

Hartelijk dank voor de aanschaf van deze 39"/46"/50" LED/LCD-tv. Deze handleiding zal u helpen bij het opzetten en het gebruik van uw tv. Controleer eerst de inhoud van de doos, met de onderdelen die vermeld staan op de onderstaande lijst:

40" Full HD 1080P LED/LCD-TV
Afstandsbediening
2x AAA batterijen
Handleiding
Snelle startgid
Stand

Nu kunt u beginnen!

BELANGRIJKE INFORMATIE

LEES EERST ALLE INSTRUCTIES DOOR EN BEWAAR DEZE HANDLEIDING VOOR LATERE VERWIJZING.

LET OP!



CAUTION
RISK OF ELECTRIC SHOCK
DO NOT OPEN



KANS OP EEN ELEKTRISCHE SCHOK
NIET OPENEN

LET OP!

MAAK DE AFDEKPLAAT (OF ACHTERKANT) NIET OPEN, DIT OM HET RISICO VAN EEN ELEKTRISCHE SCHOK TE VOORKOMEN. ER BEVINDEN ZICH GEEN GEBRUIKERSONDERDELEN IN DIT APPARAAT. NEEMT U CONTACT OP MET DE KLANTENDIENST VOOR EVENTUELE PROBLEMEN. ER BEVINDT ZICH EEN BLIKSEMSCHICHT/PIJLSYMBOL IN DE DRIEHOEK. DIT SYMBOOL GEEFT AAN DAT ER ZICH EEN HOOG VOLTAGE BINNENIN BEVINDT. HET KAN GEVAARLIJK ZIJN OM ELKE VORM VAN CONTACT TE MAKEN MET DE ONDERDELEN BINNENIN DIT PRODUCT.

ER BEVINDT ZICH EEN UITROEPTEKEN IN DE DRIEHOEK: DIT SYMBOOL ATTENDEERT U EROP DAT ER BELANGRIJKE LITERATUUR MEEGELEVERD IS BIJ DIT PRODUCT BETREFFENDE HET ONDERHOUD EN INBEDRIJFSTELLING.



LET OP: PLAATS HET TV-TOESTEL NIET IN DE BUURT VAN VOCHTIGHEID, DIT OM HET RISICO VAN ELEKTRISCHE SCHOKKEN EN BRAND TE VERMIJDEN. GEBRUIK GEEN SCHURENDE SCHOONMAAKMIDDELEN DIE KRASSEN OF SCHADE AAN HET LCD-SCHERM KUNNEN AANBRENGEN. VOORKOM CONTACT MET VOORWERPEN DIE HET LCD-SCHERM KUNNEN BESCHADIGEN.



OPMERKING: HET ONDERHOUDEN VAN HET APPARAAT DOOR UZELF IS NIET TOEGESTAAN EN KAN TOT LETSEL LEIDEN, OF TOT SCHADE AAN HET PRODUCT. NEEM CONTACT OP MET DE KLANTENDIENST VOOR AL HET ONDERHOUD.

KENNISGEVING OVER DE VEILIGHEID

- **Waarschuwing:** Verwijder de afdekplaat of achterkant niet om het risico van een elektrische schok te voorkomen. Er bevinden zich geen gebruikersonderdelen binnen in het apparaat. Laat onderhoud over aan gekwalificeerd personeel.
- **Waarschuwing:** Het apparaat mag niet blootgesteld staan aan regen of vocht om brand of een elektrische schok te voorkomen.
- Stel de product niet bloot aan water (druppels of spatten) en plaats geen objecten gevuld met vloeistoffen zoals vazen op het apparaat.
- Houd het product uit de buurt van direct zonlicht en warmtebronnen zoals radiatoren of kachels.
- Blokkeer de ventilatie-openingen niet. Sleuven en openingen van het apparaat zijn bedoeld voor ventilatie. De openingen mogen nooit geblokkeerd worden door uw product op een kussen, bank of soortgelijk oppervlak te plaatsen.
- Gebruik het product niet op een onstabiel karretje, standaard, statief, beugel of tafel. Het apparaat kan vallen wat resulteert in mogelijke schade of mogelijk letsel.
- Plaats nooit zware of scherpe voorwerpen op het paneel of frame.
- Haal de stekker uit het stopcontact wanneer het apparaat niet in gebruik is.
- Er moet speciale aandacht besteed worden aan milieu-aspecten bij inzameling van batterijen.
- **WAARSCHUWING:** de batterijen (of accu's) mogen niet blootgesteld worden aan extreme hitte zoals zonlicht, vuur en dergelijke.
- **Waarschuwing:** om val schade te voorkomen, controleer altijd of het toestel op een horizontale tafel is geplaatst.
- **LET OP:** Wanneer elektrostatische lading in het toestel optreedt, kan het verstoord raken en dient u het apparaat terug te stellen.



Deze afbeelding geeft aan dat dit product niet weggegooid mag worden met ander huishoudelijk afval in de gehele Europese Gemeenschap. Zorg voor verantwoord recyclen zodat het duurzaam hergebruik van grondstoffen bevordert wordt en om mogelijke schade aan het milieu of de menselijke gezondheid te voorkomen door ongecontroleerde afvalverwijdering. Breng uw gebruikte apparaat naar het grofvuil of neem contact op met uw winkelier waar dit product gekocht is om uw gebruikte apparaat in te leveren. Zij kunnen voor een milieuveilige recycling van dit product zorgen.



WAARSCHUWINGEN EN VOORZICHTIGHEID

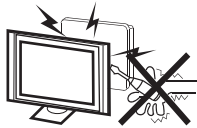

Waarschuwing

Deze televisie-ontvanger gebruikt hoge spanningen tijdens de werking. Verwijder de afdekplaat of achterkant van dit apparaat niet. Laat onderhoud aan gekwalificeerd personeel over.

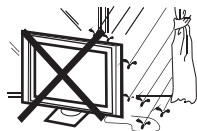

Waarschuwing

Stel de televisie-ontvanger nooit bloot aan regen of vocht om brand of een elektrische schok te vermijden.



Waarschuwing

Laat dit product niet vallen, duw geen objecten in de gleuven of openingen van de televisie. Mors nooit enige vloeistof op de televisieontvanger.

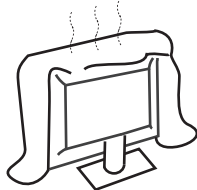

Voorzorgsmaatregelen

Blokkeer de ventilatie-openingen aan de achterkant niet. Voldoende ventilatie is essentieel om te voorkomen dat elektrische componenten falen.



Voorzorgsmaatregelen

Zorg ervoor dat het snoer zich nooit onder de televisie-ontvanger bevindt.

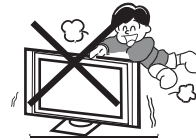

Voorzorgsmaatregelen

Leun of sta nooit op de televisie of standaard, of druk er niet plotseling tegenaan. Besteed speciale aandacht aan kinderen. Een ernstig letsel kan veroorzaakt worden indien het toestel valt.



Voorzorgsmaatregelen

Plaats uw televisie niet op een onstabiel karretje, standaard, plank of tafel. Een ernstig letsel aan een individu of schade aan de televisie kan veroorzaakt worden indien het valt.



Voorzorgsmaatregelen

Het is raadzaam om de stekker uit het stopcontact te halen wanneer de televisie-ontvanger langere tijd niet gebruikt wordt.

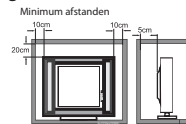

Voorzorgsmaatregelen

Indien de televisie ingebouwd wordt in een compartiment of soortgelijke behuizing, moeten de minimum afstanden gehandhaafd worden. Warmte-ontwikkeling kan de levensduur van uw televisie verkorten en kan ook gevaarlijk zijn.

02 Introductie

OPGELET

Knoei nooit met onderdelen binnenin de TV of andere instelknoppen die niet in deze handleiding beschreven zijn. Alle LED-TV's zijn hoogspanning elektrische apparatuur. Wanneer u afstof of er water aan het scherm, de kast, rond de knoppen of aansluitingen komt, moet het netsnoer uit het stopcontact worden verwijderd. Veeg de TV af met een zachte, droge, stofvrije doek. Ontkoppel het netsnoer en de antenne/antennekabel tijdens onweer om schade aan uw TV en eventuele andere aangesloten apparaten te voorkomen. Alle reparaties aan deze TV mogen alleen door gekwalificeerd TV-onderhoudspersoneel worden uitgevoerd.

Belangrijkste kenmerken

- | | |
|--|--------------------------------------|
| ① Kan gebruikt worden als televisie, beeldscherm, pc-scherm; | ④ HDMI-interface en SCART-interface; |
| ② Hoge helderheid, brede kijkhoek; | ⑤ NICAM; |
| ③ Tijdsverschuiving; | |

INSTALLATIE

- * Plaats de tv in de kamer waar het licht niet rechtstreeks in aanraking komt met het scherm.
- * Totale duisternis of een reflectie op het beeldscherm kan leiden tot vermoeide ogen. Zachte en indirecte verlichting wordt aanbevolen voor meer kijkcomfort.
- * Laat voldoende ruimte tussen de tv en de muur om ventilatie mogelijk te maken.
- * Vermijd uitzonderlijk warme plaatsen om schade aan de kast of voortijdig falen van een component te voorkomen.
- * Bedek de ventilatie-openingen niet wanneer de tv in gebruik is.

Belangrijkste kenmerken

Paneel	40"
tv-systeem	PAL-B/G, I, D/K SECAM-B/G, D/K, L DVB-T, DVB-C
Signaal videosysteem	PAL/SECAM/MPEG2/MPEG4/H.264
Opslag aantal kanalen	1000 (DTV), 100 (ATV)
Ingang voedingsspanning	AC 100-240V 50/60Hz
Energieverbruik	70 W
Energieverbruik Stand-by	≤0.30W
Vermogen audio-uitgang (THD ≤7%)	2 x 8W
Ingangs signaal	Analoge RGB(PC) x1; PC audio x1 Hoge definitie multi-media interface (HDMI) x2/MHL x 1 Samengestelde-ingang x1 Y/Pb/Prx1 Scart -ingang x1 CI x 1 USB x 2 Tuner x 1 RF Co-Ax x 1
uitgangssignaal	Hoofdtelefoon x 1 COAXIAAL x 1 Scart-uitgang x1
Horizontale definitie (TV-lijn)	Samengestelde video-ingang >=350 YPbPr >=400

PC

VOORAF INGESTELD

NL

	RESOLUTIE	V.Freq. (KHz)	H. Freq. (KHz)
1	640x480	60	31.47
2	800x600	60	37.88
3	1024x768	60	48.36
4	1366x768	60	47.7
5	1280x1024	60	63.98
6	1920x1080	60	66.64

Montagewijze van het voetstuk

1. Plaats de tv, met het scherm naar beneden, op een vlakke ondergrond. Gebruik een doek om het scherm te beschermen. Plaats de kolom van de steunbasis op de onderzijde van de TV.

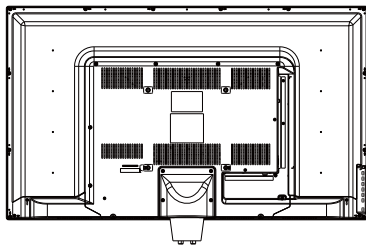

2. Bevestig de onderkant door de schroef stevig op de voet aan te draaien.

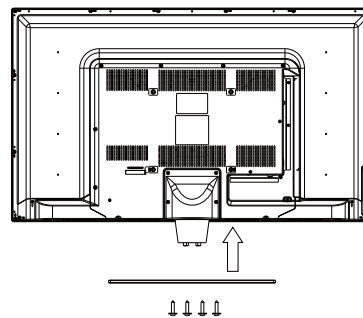

INSTALLATIE-OPMERKINGEN

- Zoek een plek voor de tv in een kamer waar er geen rechtstreeks licht op het scherm valt.
- Totale duisternis of een reflectie op het scherm kan leiden tot vermoeidheid van de ogen.
- Zachte en indirecte verlichting wordt aanbevolen voor meer kijkcomfort.
- Laat voldoende ruimte tussen de tv en de muur om ventilatie mogelijk te maken.
- Deze televisie niet draaien a.u.b.!
- Vermijd uitzonderlijk warme plaatsen om schade aan de kast of voortijdig falen van een component te voorkomen.

RICHTLIJNEN VOOR MONTEREN AAN EEN MUUR

Deze televisie kan als volgt aan de muur gemonteerd worden:

1. Plaats de LED-LCD-televisie op een stevige ondergrond. Plaats een zachte doek over de voorkant van het scherm om het tegen eventuele schade te beschermen.

2. Verwijder de schroeven uit het onderste deel van de tv, daar waar de voet de televisie verbindt en haal de voet weg (zet de voet op een veilige plaats voor toekomstig gebruik).

NL

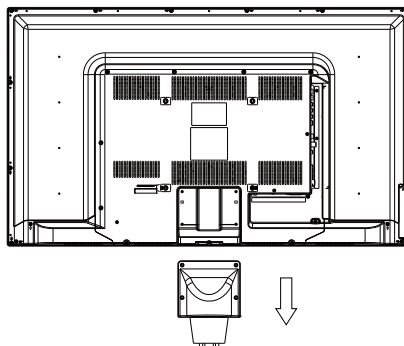
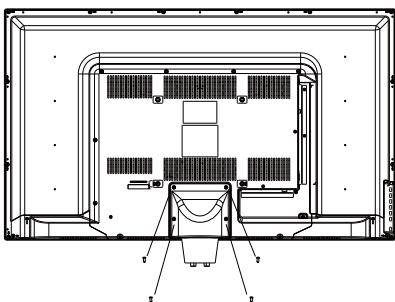

3. Gebruik de vier meegeleverde schroeven om de tv vast te zetten aan de wandbeugel (niet meegeleverd) via de vier VESA-standaardgaten aan de achterzijde van de televisie.

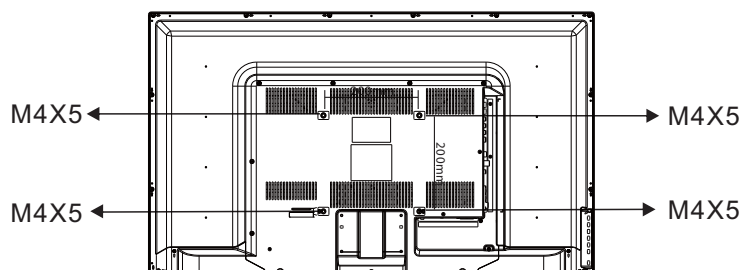

Het voorpaneel

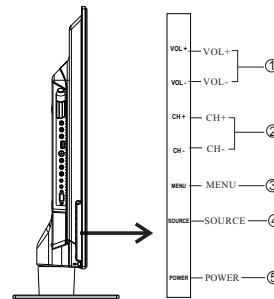
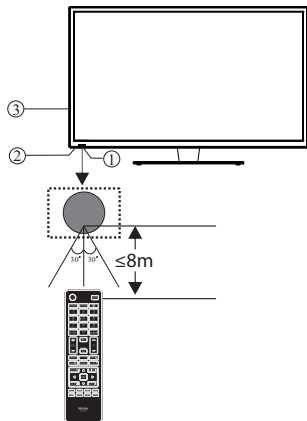

- 1 Sensor van de afstandsbediening.
- 2 LED-wijzer:
ROOD: STANDBY.
- 3 Toetsen.

- 1 **VOL+/VOL-** Aanpassen geluidsniveau.
In MENU, past het onderdeel aan dat u geselecteerd heeft.
- 2 **CH+/CH-** In de TV-instelling, druk op CH+ of CH- om naar een hoger of lager kanaal te veranderen. In MENU, druk op CH+ of CH- om uit geselecteerde onderdelen te kiezen.
- 3 **MENU** Laat het hoofdmenu zien.
- 4 **BRON** Laat het broningsmenu zien.
- 5 **POWER**

Achter/zijcontacten

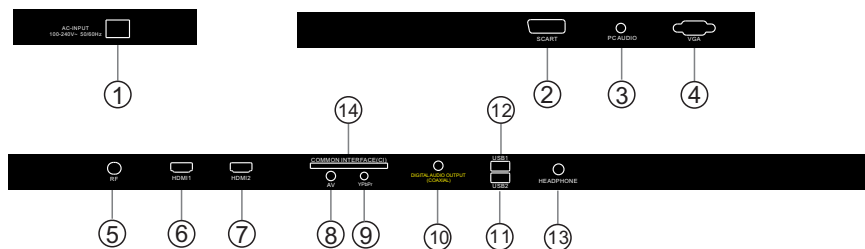

- 1 DC-voeding Ingang
- 2 SCART Ingang
- 3 PC AUDIO Ingang
- 4 VGA-INGANG Ingang
- 5 ANT Ingang
- 6 HDMI2/MHL Ingang
- 7 HDMI1(ARC) Ingang

- 8 AV Ingang
- 9 YPbYr Ingang
- 10 **DIGITALE AUDIO-UITGANG (COAXIAAL)** Digitale audio-uitgang
- 11 USB Ingang
- 12 USB Ingang
- 13 Hoofdtelefoon analoge audio-uitgang
- 14 GEMEENSCHAPPELIJKE IN INTERFACE (CI) Ingang

Het voorpaneel

NL

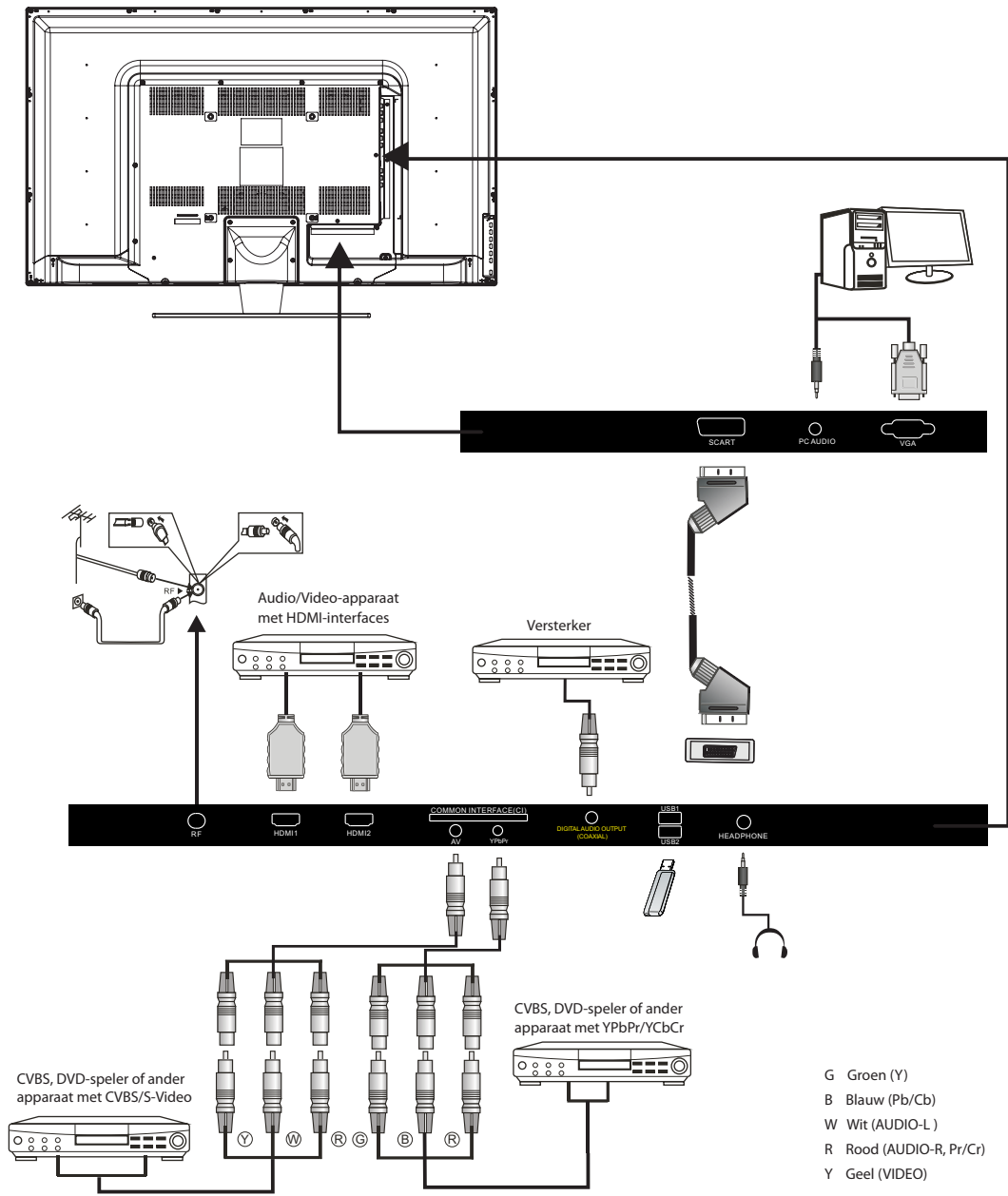

Aansluiten op uw Haier TV

Een DVD-speler/set-top box satelliet- of kabelontvanger/spelconsole/PC of Laptop aansluiten.

Er zijn verschillende opties om een DVD-speler/set-top box satelliet- of kabelontvanger/spelconsole/PC of Laptop op uw TV aan te sluiten.

Optie 1 SCART

1 Sluit een SCART-kabel (niet meegeleverd) aan vanaf de SCART-aansluiting op de TV naar de DVD-speler- of kabelontvanger of spelconsole.

2 Druk op de "SOURCE"-toets op de afstandsbediening om het apparaat te selecteren dat met de SCART-kabel is aangesloten, gebruik de "▼▲"-toetsen om "SCART" te selecteren en druk op de "OK"-toets.

Opmerking: De TV zal standaard de SCART-aansluiting instellen wanneer de TV wordt ingeschakeld.

Optie 2 HDMI

1 Als het apparaat waarop u wilt aansluiten is ingeschakeld, schakel eerst het apparaat uit.

2 Sluit een HDMI-kabel (niet meegeleverd) aan vanaf de HDMI-aansluiting op de TV naar de DVD-speler- of kabelontvanger of spelconsole.

3 Schakel het apparaat in dat u net op de TV hebt aangesloten.

4 Druk op de "SOURCE"-toets op de afstandsbediening om het apparaat te selecteren dat met de HDMI-kabel is aangesloten, gebruik de "▼▲"-toetsen om "HDMI" te selecteren en druk op de "OK"-toets.

Optie 3 AV Audio Visual (Geel/wit/rood)

1 Zorg ervoor dat zowel de TV als het apparaat vóór het aansluiten zijn uitgeschakeld.

2 Sluit de AV-kabel (niet meegeleverd) aan vanaf de video- (geel) en audio-aansluitingen (wit, rood) op de TV naar de DVD-speler of spelconsole enz.

3 Druk op de "SOURCE"-toets op de afstandsbediening om het apparaat te selecteren dat met de AV-kabel is aangesloten, gebruik de "▼▲"-toetsen om "AV" te selecteren en druk op de "OK"-toets.

Optie 4 COMPONENT

(Groen/blauw/rood) + (wit/rood)

1 Zorg ervoor dat zowel de TV als het apparaat vóór het aansluiten zijn uitgeschakeld.

2 Sluit de kabels (niet meegeleverd) aan vanaf de "COMPONENT IN"-aansluitingen Y, Pb, Pr (groen, blauw, rood) en L-Audio-R (wit, rood) op de TV naar de DVD-speler of spelconsole enz.

3 Druk op de "SOURCE"-toets op de afstandsbediening om het apparaat te selecteren dat met de COMPONENT-kabel is aangesloten, gebruik de "▼▲"-toetsen om "YPbPr" te selecteren en druk op de "OK"-toets.

Optie 5 VGA (15pins Sub-D)

1 Sluit een VGA-kabel (niet meegeleverd) aan vanaf de VGA-aansluiting op de TV naar de PC/Laptop.

2 Druk op de "SOURCE"-toets op de afstandsbediening om de PC/Laptop te selecteren dat met de VGA-kabel is aangesloten, gebruik de "▼▲"-toetsen om "PC" te selecteren en druk op de "OK"-toets.

Opmerking: VGA is alleen video. Voor audio van uw PC/Laptop moet u een aparte kabel vanaf de PC-Audio (3,5 mm bus) op de hoofdtelefoonaansluiting op uw PC/Laptop (3,5 mm bus) aansluiten.

Optie 6 USB

1 De meeste USB-sticks kunnen op uw TV worden aangesloten en sommige digitale camera's kunnen ook werken.

2 Sluit de USB-stick (niet meegeleverd) of een USB-kabel (niet meegeleverd) aan op de TV.

3 Druk op de "SOURCE"-toets op de afstandsbediening om het USB-apparaat te selecteren dat op de TV is aangesloten, gebruik de "▼▲"-toetsen om "USB" te selecteren en druk op de "OK"-toets.

Opmerking 1: Alleen *.jpg en *.mp3 bestanden zullen werken, andere bestandstypen zijn niet gegarandeerd en kunnen mogelijk niet werken.

Opmerking 2: Apple iPhones en iPods zijn niet met uw TV compatibel.

Opmerking 3: Wanneer u een apparaat op de USB-aansluiting aansluit, houd de lengte van de USB-kabel zo kort mogelijk.

Optie 7 HOOFDTELEFOONUITGANG

Steek de stekker van de hoofdtelefoon in de hoofdtelefoonaansluiting op de TV. De luidsprekers van de TV zijn nu uitgeschakeld (gedempt). Daarnaast kunt u ook externe luidsprekers aansluiten, indien nodig.

Optie 8 DIGITALE AUDIO-UITGANG (COAXIAAL)

COAXIAAL is een digitale audioverbinding gebruikt voor het over korte afstanden aansluiten van audioapparatuur, bijvoorbeeld thuis theaters en andere digitale HiFi-systemen. Het signaal wordt doorgegeven over een coaxiale kabel met RCA-connectors.

1 Zorg ervoor dat zowel de TV als het apparaat vóór het aansluiten zijn uitgeschakeld.

2 Sluit de AV-kabel (niet meegeleverd) aan vanaf de COAXIAAL-aansluiting op de TV naar het geluidssysteem van het thuis theater of digitaal HiFi-systeem enz.

GEMEENSCHAPPELIJKE INTERFACE

De gemeenschappelijke interface-gleuf (common interface of CI) is ontworpen om de conditionele toegang-module (CA) en smartkaart te aanvaarden, dit om het mogelijk te maken om naar betaal-tv en aanvullende diensten te kijken. Neemt u contact op met de installateur van de Common interface voor meer informatie betreffende modules en abonnementen. Let op, CA-modules en smartkaarten zijn geen optionele accessoires van ons.

⚠ Waarschuwing

- Schakel uw tv uit voordat u een module in de gemeenschappelijke interface-gleuf stopt.

- 1 Plaats de CAM er correct in, stop daarna pas de smartkaart in het CI-sleuf dat zich aan de zijkant van de tv bevindt.

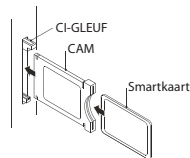

- 2 Schakel de tv in, op het scherm zal een bericht verschijnen indien de CA-module gedetecteerd wordt. Wacht enkele ogenblikken tot de kaart geactiveerd is.

CI Module Toegevoegd

- 3 Druk op de MENU-toets en druk vervolgens op de ▲▼-toetsen om de CI informatie-optie te selecteren.

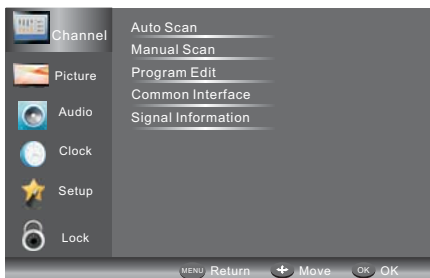

- 4 Gedetailleerde informatie over de CI-kaart die in gebruik is, wordt weergegeven.
- 5 Druk op de OK-toets om het kaartmenu te openen. Wij verwijzen naar de modulehandleiding voor het instellen van de details.
- 6 Wanneer de module verwijderd is, zal het volgende bericht op het scherm verschijnen:

CI Module Verwijderd

NL

03 Afstandsbediening

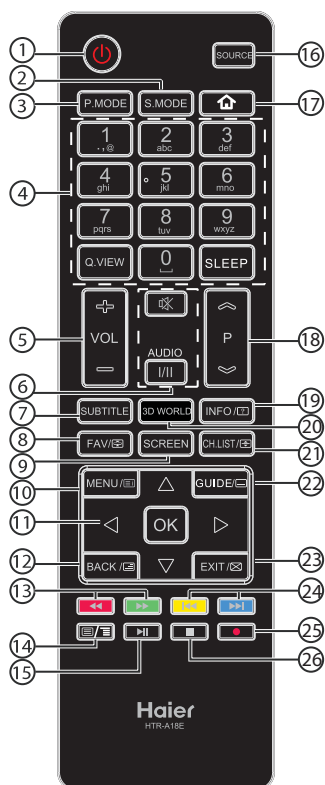

#	Toets	Beschrijving
1	(Aan/Uit)	Indrukken om de TV in of uit te schakelen.
2	S.MODE	Indrukken om de geluidmodus te selecteren.
3	P.MODE	Indrukken om de beeldmodus te selecteren.
4	0-9	Indrukken om een kanaalnummer of wachtwoord in te voeren.
	Q.VIEW	Indrukken om naar het laatst bekeken kanaal te schakelen.
	SLEEP	Indrukken om de slaaptimer in te stellen.
5	VOL +/-	Indrukken om het volumeniveau aan te passen.
6	(Demp)	Indrukken om het geluid in of uit te schakelen.
	AUDIO(I/II)	Indrukken om Mono, Nicam stereo voor ATV-kanalen te selecteren. Audiotaal selecteren voor DTV-kanalen.
7	SUBTITLE	Indrukken om de ondertiteling in of uit te schakelen.
8	FAV/	Indrukken om de lijst met favoriete kanalen te openen. In teletekstmodus, indrukken om een pagina te bevroren.

9	SCREEN	Indrukken om de aspectverhouding van het scherm te wijzigen.
10	MENU/	Indrukken om het schermmenu te openen. In teletekstmodus, indrukken om de INDEX-pagina te openen.
11		Indrukken om het schermmenu te navigeren.
	OK	Indrukken ter bevestiging van een selectie.
12	BACK/	Indrukken om terug te keren naar het vorige scherm. In teletekstmodus, indrukken om de mixmodus te openen.
13		Indrukken om vooruit of terug te spoelen.
		Indrukken om vooruit of terug te spoelen in multimedimodus.
14		In teletekstmodus indrukken om de teletekstpagina te openen of sluiten. Indrukken om het hoofdmenu in MHL-modus weer te geven, bijvoorbeeld het APP-menu.
15		Indrukken om af te spelen/te pauzeren in multimedimodus.
16	SOURCE	Indrukken om de lijst met ingangsbronnen te openen.
17		Indrukken om de HDMI2/MHL-modus te starten.
18		Indrukken om van kanaal te wisselen.
19	INFO/	Indrukken om de kanaalinformatie weer te geven. In teletekstmodus indrukken om verborgen informatie te onthullen.
20	3D WORLD	Deze modellen ondersteunen geen 3D-functies.
21	CH.LIST/	Indrukken om de kanaallijst te openen. In teletekstmodus indrukken om het beeld te wisselen tussen boven, onder en volledig.
22	GUIDE/	Indrukken om de elektronische programmagids in TV-modus te openen. Indrukken om een subpagina in de teletekst te openen.
23	EXIT/	Indrukken om het schermmenu te sluiten. In teletekstmodus, indrukken om de tekst te verbergen.
24		Indrukken om het vorige of volgende bestand te selecteren.
		Indrukken om het vorige of volgende bestand te selecteren.
25	(REC)	Indrukken om het TV-programma op te nemen dat u momenteel bekijkt in DTV-modus.
26	(stop)	Indrukken om de multimediaweergave te stoppen.

Plaats de batterijen in de afstandsbediening

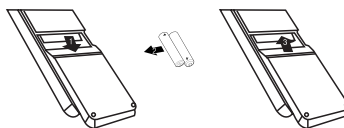



1. Verwijder het batterijklepje.
2. Plaats 2 AAA 1,5V batterijen in het compartiment en let erop dat de polariteit (+ of -) van de batterijen overeenkomt met de polariteitsmerken op de afstandsbediening.
3. Monteer het batterijklepje. Vervang de batterijen wanneer uw tv des volgende symptomen begint te vertonen: bediening is instabiel of onregelmatig, soms werkt de tv niet met de afstandsbediening. Opmerking: 1) Alkaline-batterijen worden aanbevolen. 2) Verwijder de batterijen als ze leeg zijn of als de afstandsbediening langere tijd niet gebruikt wordt.

TELETEKST

Teletekst is een informatiesysteem dat door bepaalde zenders uitgezonden wordt en geraadpleegd kan worden zoals een krant. Het biedt ook toegang tot ondertiteling voor kijkers met gehoorsproblemen of die niet vertrouwd zijn met de taal van een uitzending (kabelnetwerken, satellietkanalen enz.).

NL

Druk op:	U verkrijgt:
TEKST	Dit wordt gebruikt om de teletekst-optie op te openen of te verlaten. De inhoud wordt weergegeven in een lijst van pagina's die geraadpleegd kan worden. Elke pagina heeft een overeenkomstige 3-cijferig paginanummer. Als het gekozen kanaal geen teletekst uitzendt, zal de aanduiding 100 zijn en het scherm zal leeg blijven (in dit geval kiest u een ander kanaal voor teletekst).
EEN PAGINA SELECTEREN 	Voer het nummer van de gewenste pagina met de 0 t/m 9 toetsen in of met de pijlen omhoog/omlaag. Bijvoorbeeld: voor pagina 120, kiest u 120. Het nummer verschijnt in de linkerbovenhoek, de teller draait en hierna wordt de pagina weergegeven. Herhaal deze handeling om een andere pagina te bekijken. Als de teller blijft zoeken, betekent dit dat de pagina niet uitgezonden wordt. Selecteer dan een ander nummer.
DIRECT TOEGANG TOT RUBRIEKEN 	Gekleurde toetsen bevinden zich aan de onderkant van het scherm. De vier gekleurde toetsen worden gebruikt om de overeenkomstige rubrieken of pagina's te openen. De gekleurde velden knipperen wanneer de rubriek of de pagina nog niet beschikbaar is.
INDEX	Dit laat u terugkeren naar de Inhoud (meestal pagina 100).
SUB PAGINA	Bepaalde pagina's bevatten sub-pagina's die automatisch achtereenvolgens weergegeven worden. Deze toets wordt gebruikt om te stoppen dat de sub-pagina de overname hervat. De aanduiding verschijnt links bovenaan.
VASTHOUDEN	De pagina bevroren.
ONTHULLEN	Het weergeven of verbergen van informatie (oplossingen bij spelletjes).
MIX	Teletekst, programma, beeld worden samen weergegeven.
VERLATEN	Verlaat de teletekst.
GROOTTE	Het beeld wisselen naar boven, onder, volledig.

04 Bediening

Installatiehandleiding

Het scherm "First Time Setup" (Eerste keer instellen) verschijnt wanneer de tv voor het eerst ingeschakeld wordt of wanneer de tv teruggesteld wordt op de fabrieksinstellingen.

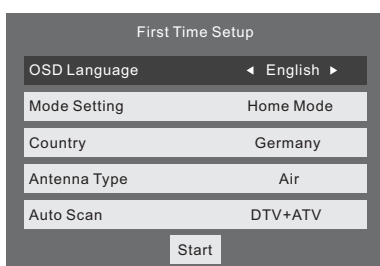

1). Druk op de ▼ / ▲ knop om door het menu te navigeren en op de ◀ / ▶ knoppen om de instellingen te wijzigen. Selecteer uw gewenste taal voor weergave in het menu en kies een modus uit "Home Mode" / "Shop Mode" (Thuismodus/ winkelmodus).

THUIS- of winkelmodus

1. Wanneer het toestel de allereerste keer ingeschakeld wordt, krijgt u het menu "First Time Setup" (Eerste keer instellen) te zien. Nadat de OSD-taal ingesteld is, kan de gebruiker kiezen tussen "Shop Mode" (Winkelmodus) en "Home Mode" (Thuismodus).

Wanneer het scherm het volgende instellingenmenu toont en de cursor op de optie "Home Mode" (Thuismodus) blijft staan, drukt u op ◀ / ▶ om dit aan te passen en op "OK" om het menu te openen.

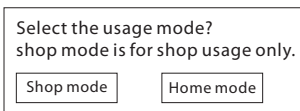

Als "Shop Mode" (Winkelmodus) gekozen wordt, wordt het volgende menu weergegeven.

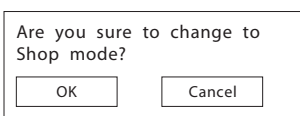

Kies "OK" om naar het volgende menu te gaan.

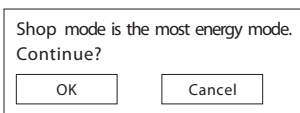

Kies "Cancel" (Annuleren) om terug te gaan naar het menu "First Time Setup" (Eerste keer instellen) en de cursor zal blijven staan op de optie "Home Mode" (Thuismodus). Kies dit om naar het volgende menu te gaan en het land te kiezen.

2). Druk op de ◀ / ▶ knop om "AIR" / "Cable" (ether/kabel) te selecteren, wat overeenkomt met respectievelijk DVB-T/ DVB-C.

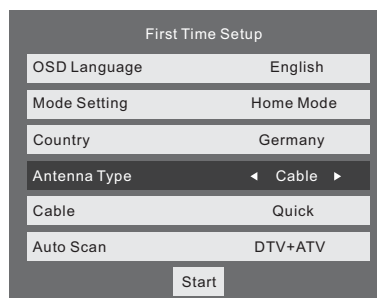

Opmerking

In het VK is het zo dat als u kabeltelevisie wilt kijken, u eerst de settopbox van de kabeltelevisie-operator op de tv moet aansluiten. Raadpleeg de handleiding van de kabeltelevisie voor meer info.

Als u DVB-C selecteert, moet u "Full" (Volledig) of "Quick" (Snel) kiezen om te scannen. U kunt bij de modus "Auto Scan" (Automatisch scannen) ook kiezen uit: DTV+ATV of enkel DTV of enkel ATV.

3). Het afstemmen van de zenders begint. Deze bewerking kan enkele minuten duren. Het scherm toont de vooruitgang van het afstemmen en het aantal gevonden zenders.

4). Als u de DTV-afstemming wilt overslaan, drukt u op de MENU-knop om het afstemmen halverwege te onderbreken. U gaat dan rechtstreeks naar ATV-afstemming.

5). Nadat het afstemmen voltooid is, worden de zenders in een voorgeprogrammeerde volgorde geschikt. Als u zenders wilt overslaan, wijzigt u de voorgeprogrammeerde volgorde of hernoemt u de zenders. Kies daarvoor "Programme Edit" (Programma bewerken) onder het menu "Channel" (Zender).

6). Het oude wachtwoord is 0000; u kunt 0000 niet als nieuw wachtwoord gebruiken.

Opmerking

DTV Digitale tv
ATV Analoge tv (niet gebruikt in het VK)

1. MENU CHANNEL (ZENDER)

1.1) Auto Tuning (Automatisch afstemmen) (DVB-T)

1). Druk op de MENU-knop en druk vervolgens op de knop ▼ / ▲ om het menu "CHANNEL" (ZENDER) te selecteren en druk vervolgens op de OK-knop of op de knop ▶ .

2). Druk op de knop ▼ / ▲ om "Auto Scan" (Automatisch scannen) te selecteren en druk vervolgens op de OK-knop.

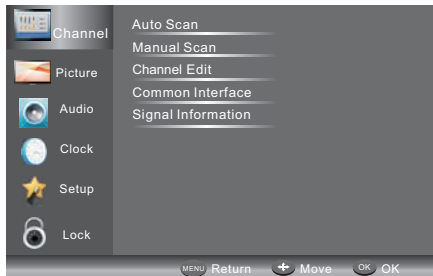

- 3). Druk op de knop ◀ / ▶ om "Antenna Type" (Antennetype) in te stellen op "Air" (ether), wat staat voor DVB-T.



- 4). In de modus "Country" (Land), drukt u op de knop ◀ / ▶ om het land te selecteren waar u de tv zult gebruiken.
- 5). In "Mode" (Modus) drukt u op de knop ◀ / ▶ om de afstemmingsmodus te selecteren: ATV / DTV / DTV + ATV. Druk op de knop ▼ om "Start" te selecteren en van start te gaan.
- 6). Het afstemmen van de zenders begint. Deze bewerking kan enkele minuten duren. Het scherm toont de vooruitgang van het afstemmen en het aantal gevonden zenders.
- 7). Als u de DTV-afstemming wilt overslaan, drukt u op de MENU-knop om het afstemmen halverwege te onderbreken. U gaat dan rechtstreeks naar ATV-afstemming. U kunt de bovenstaande stap herhalen als u ook het ATV-afstemmen wilt overslaan. Er zal een herinnering verschijnen de volgende keer dat u de tv aanzet als er geen zender gevonden wordt.
- 8). Nadat het afstemmen voltooid is, worden de zenders in een voorgeprogrammeerde volgorde geschikt. Als u zenders wilt overslaan, wijzigt u de voorgeprogrammeerde volgorde of hernoemt u de zenders. Kies daarvoor "Programme Edit" (Programma bewerken) onder het menu "Channel" (Zender).

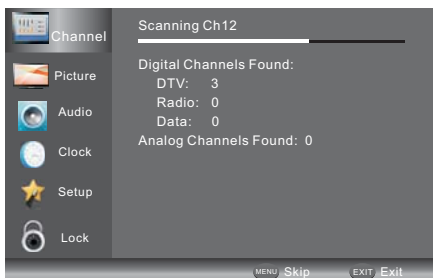

1.2) Auto Tuning (Automatisch afstemmen) (DVB-C)

- 1). Druk op de MENU-knop en druk vervolgens op de knop ▼ / ▲ om het menu "Channel" (Zender) te selecteren. Druk vervolgens op de OK-knop.
- 2). Druk op de knop ▼ / ▲ om "Auto Tuning" (Automatisch afstemmen) te selecteren en druk vervolgens op de OK-knop, stel "Antenna Type" (Antennetype) in op "Cable" (Kabel), wat staat voor DVB-C.



- 3). Druk op de knop ▼ en druk vervolgens op de knop ◀ / ▶ om het land te selecteren waarin u de tv zult gebruiken.
- 4). In het menu "Mode" (Modus) drukt u op de knop ◀ / ▶ om ATV / DTV / DTV + ATV te selecteren.
- 5). Selecteer "Start" om het menu zoals hieronder te openen en kies vervolgens de zoekmodus.

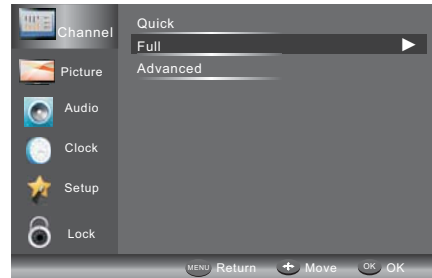

- 6). Het afstemmen van de zenders begint. Deze bewerking kan enkele minuten duren. Het scherm toont de vooruitgang van het afstemmen en het aantal gevonden zenders.
- 7). Als u de DTV-afstemming wilt overslaan, drukt u op de MENU-knop om het afstemmen halverwege te onderbreken. U gaat dan rechtstreeks naar ATV-afstemming. U kunt de bovenstaande stap herhalen als u ook het ATV-afstemmen wilt overslaan. Er zal een herinnering verschijnen de volgende keer dat u de tv aanzet als er geen zender gevonden wordt.
- 8). Nadat het afstemmen voltooid is, worden de zenders in een voorgeprogrammeerde volgorde geschikt. Als u zenders wilt overslaan, wijzigt u de voorgeprogrammeerde volgorde of hernoemt u de zenders. Kies daarvoor "Programme Edit" (Programma bewerken) onder het menu "Channel" (Zender).

NL

Opmerking

Alle zenders, waaronder ATV, DTV en Radio, kunnen in één keer afgestemd worden, indien het afstemmingstype op DTV+ATV ingesteld staat.

Alle opgeslagen zenders worden gewist na het automatisch afstemmen.

Na het automatisch afstemmen, gaat de zender naar de eerste DTV-zender.

2.1) DTV Manual Tuning (DTV handmatig afstemmen) (DVB-T)

- 1). Druk op de MENU-knop en druk vervolgens op de knop ▼ / ▲ om het menu "Channel" (Zender) te selecteren. Druk vervolgens op de OK-knop.
- 2). Druk op de knop ▼ / ▲ om "DTV Manual Tuning" (DTV handmatig afstemmen) te selecteren en druk vervolgens op OK. Als u "Air" (ether) selecteert bij "Auto Scan" (Automatisch scannen), komt u in het DVB-T handmatig scanmenu terecht.

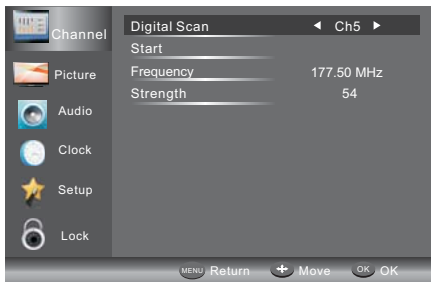

- 3). Het scherm "DTV Manual Tuning" (DTV handmatig afstemmen) verschijnt. Druk op de knop ◀ / ▶ om de gewenste UHF-zender te selecteren of druk op de OK-knop om het zendernummer in te voeren. Selecteer "Start" om het zoeken van die zender te starten. Wanneer het signaal afgestemd is, worden de beeld- en signaalsterkte op het scherm weergegeven.
- 4). Druk op de MENU-knop om terug te keren naar het hoofdmenu.
- 5). Druk op de knop EXIT (SLUITEN) om het menu te sluiten.

2.2) DTV Manual Tuning (DTB handmatig afstemmen) (DVB-C)

- 1). Druk op de MENU-knop en druk vervolgens op de knop ▼ / ▲ om het menu "Channel" (Zender) weer te geven. Druk daarna op de OK-knop. Als u "Cable" (Kabel) selecteert bij "Auto Scan" (Automatisch scannen), komt u in het DVB-C handmatig scanmenu terecht.

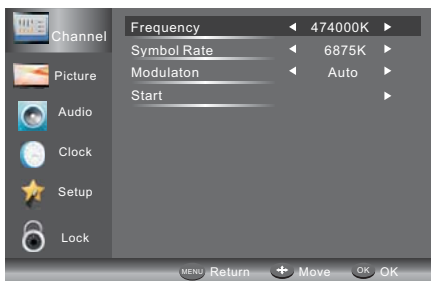

- 2). Het scherm "DVB-C Manual Tuning" (DVB-C handmatig afstemmen) verschijnt. Druk op de knop ▼ / ▲ om ("Frequency / Symbol Rate / Modulation") (Frequentie / Transmissiesnelheid / Modulatie) te selecteren. Druk vervolgens op OK om vervolgens de frequentie en transmissiesnelheid in te voeren, druk op ◀ / ▶ om te veranderen naar "Modulation" (Modulatie). Druk op "Start" om het zoeken van die zender te starten. Wanneer het signaal afgestemd is, worden de beeld- en signaalsterkte op het scherm weergegeven.
- 3). Druk op de MENU-knop om terug te keren naar het hoofdmenu.
- 4). Druk op de knop EXIT (SLUITEN) om het menu te sluiten.

3) ATV Manual tuning (ATV handmatig afstemmen):

U kunt het geluidssysteem wijzigen om te zoeken naar analoge tv-zenders en de zenders fijn afstemmen. Sla vervolgens de geselecteerde zenders op.

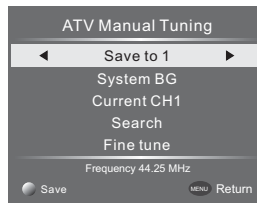

Opmerking

1. Druk op de rode teletekstknop om de zenders op te slaan na het handmatig afstemmen.
2. Als het nummer "Save To" (Opslaan naar) hetzelfde nummer is als de huidige zender, zal het nr. "Save To" (Opslaan naar) het huidige zendernummer overschrijven wanneer u op de rode knop drukt.

4). Channel edit (Zender bewerken):

Druk op de knoppen ▼ / ▲ om "Channel Edit" (Zender bewerken) te selecteren in het menu "Channel" (Zender). Druk vervolgens op de OK-knop om het submenu te openen. Vervolgens moet u de zender kiezen die u wilt bewerken.

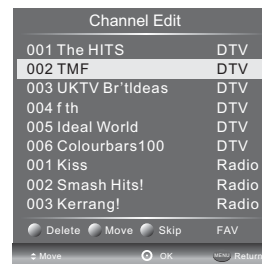

- Delete (Wissen):** druk op de rode knop om de gemarkeerde zender te wissen.
- SKIP (Overslaan):** druk op de gele knop om de functie "Skip" (Overslaan) te selecteren. Er zal een SKIP-pictogram (overslaan) weergegeven worden naast het programma en het zal overgeslagen worden wanneer u van zender verandert.
- MOVE (Verplaatsen):** druk op de groene knop om de zender

te markeren die u wilt verplaatsen. Er zal een pictogram voor het zendernummer komen te staan. Druk vervolgens op de knoppen ▼ / ▲ om een nieuwe positie te kiezen en druk dan op de groene knop om te bevestigen.

Rename (Hernoemen): (enkel voor ATV) druk op de blauwe knop om de zender een andere naam te geven. Druk op de cijferknoppen om een nieuwe naam in te voeren en druk op de OK-knop om te bevestigen (de cijferknoppen vindt u in onderstaande tabel).

1	2 abc	3 def
4 ghi	5 jkl	6 mno
7 pqrs	8 tuv	9 wxyz

FAV: Druk op de FAV-knop (in plaats van op de kleurknoppen) om een favoriete zender in te stellen. (Als u de lijst met favoriete zenders wilt bekijken ("Favorite Channel List"), moet u het menu "Program Edit" (Programma bewerken) sluiten en vervolgens op de FAV-knop drukken.)

5. Common Interface

Dit menu kan de kaartgegevens weergeven van de CI.

6. Signal Information (Signaalgegevens) (enkel voor DTV)

Druk op de knoppen ▼ / ▲ om "Signal Information" (Signaalgegevens) te selecteren in het menu "Channel" (Zender). Druk vervolgens op de OK-knop om de verwante informatie van de huidige zender te tonen.

2. PICTURE MENU (Beeldmenu)

Het tweede item van het MENU is het menu "PICTURE" (BEELD).

Hier kunt u het beeldeffect aanpassen, alsook het contrast, de helderheid, enz.

Druk op ▼ / ▲ om te verplaatsen, druk op ◀ / ▶ om aan te passen.

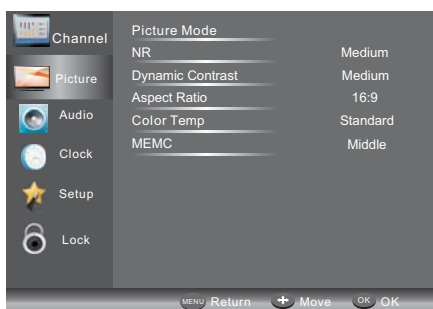

Opmerking

- 1). Er zijn drie kleurtemperatuurmodi waaruit u kunt kiezen: Normal (Normaal), Warm (Warm), Cool (Koel).
- 2). "PC Setting" (Pc-instelling) is enkel beschikbaar in pc-modus, waarbij u de horizontale en verticale positie, de grootte en de fase kunt aanpassen.

3. AUDIO MENU (Audiomenu)

Het derde item van het MENU is het menu "AUDIO".

U kunt het geluidseffect hier aanpassen, zoals treble (hogetonenregelaar), bass (bas), balance (balans), etc.

Druk op ▼ / ▲ om te verplaatsen, druk op ◀ / ▶ om aan te passen.

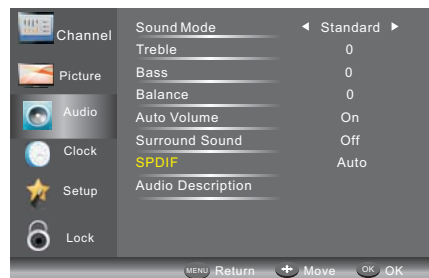

Opmerking

Auto volume (Automatisch volume): enkel beschikbaar wanneer het ingangssignaalvolume te hoog of vervormd is.

4. CLOCK MENU (KLOKMENU)

Het vierde item van het menu is het menu "CLOCK" (KLOK).

U kunt de klok aanpassen, alsook de in-/uitschakeltijd, de slaaptimer, enz. Druk op ▼ / ▲ om te verplaatsen, druk op OK om aan te passen.

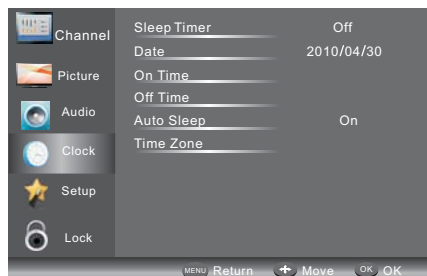

Auto Sleep (Automatische slaapstand)

Indien er na 15 minuten geen signaal is, schakelt de tv over naar de automatische slaapstand, wanneer de functie "Auto Sleep" (Automatische slaapstand) AAN staat. De tijd van de klok wordt automatisch ingesteld wanneer de tv DTV kan ontvangen.

5. SETUP MENU (Instellingenmenu)

Het vijfde item van het MENU is het menu "SETUP" (Instellingen). U kunt wijzigingen uitvoeren in "OSD Language" (OSD-taal), "Audio Language" (Audiotaal), "Subtitle Language" (Ondertitelingstaal), etc.

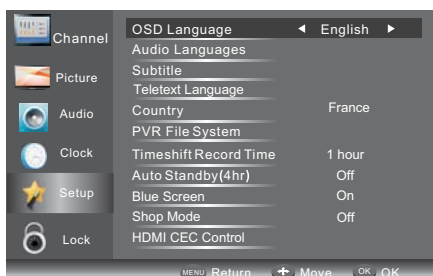

Auto Standby (Automatisch stand-by) (4 uur)

1. Indien er 4 uur na het inschakelen van de tv geen wijzigingen uitgevoerd worden, bijvoorbeeld geen wijziging in zender of volume, gaat de tv automatisch over naar de uitschakelprocedure.

Er zal een pop-upvenster op het scherm verschijnen.

Na 150 seconden gaat de tv automatisch in stand-by. Om het automatisch uitschakelen te stoppen, drukt u op eender welke knop op de afstandsbediening.

2. De automatische uitschakeling annuleren

In de opties selecteert u "Auto Standby (4hr)" (Automatisch stand-by (4u)), waarbij de opties weergegeven worden. Stel "Auto Standby (4hr)" (Automatisch stand-by (4u)) in op "OFF" (UIT).

Om "Auto Standby (4hr)" (Automatisch stand-by (4u)) opnieuw te activeren, herhaalt u het bovenstaande proces, maar maakt u gebruik van de linkerpil om "On" (Aan) te selecteren.

In het menu "PVR File System" (PVR-bestandssysteem) kunt u een USB disk instellen voor PVR.

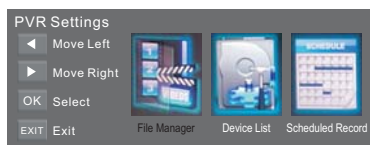

Timeshift Record Time (Tijdsverschuiving opnametijd): om de maximale tijdsverschuiving in opnametijd in te stellen.

Auto Standby (4hr) (Automatisch stand-by (4u)): om het toestel op stand-by in te stellen na elk gebruik van 4 uur.

Mode Setting (Modusinstelling): om in de Home Mode (Thuismodus) of op de Shop Mode (Winkelmodus) in te stellen.

HDMI CEC Control (HDMI CED-bediening): om de CEC-functie in of uit te schakelen.

OSD Time (OSD-tijd): Druk op ◀ / ▶ om de menuweergavetijd te selecteren.

Restore Factory Default (Terugzetten op fabrieksinstellingen)

Druk op de knoppen ▼ / ▲ om "Restore Factory Default" (Terugzetten op fabrieksinstellingen) te selecteren en druk op OK om de initiële instellingen te openen. Zodra bevestigd, worden alle instellingen gewist. Dit dient gebruikt te worden als u problemen ondervindt met uw tv.

Opmerking

Terugzetten op de fabrieksinstellingen zal alle

programma's en het wachtwoord wissen.

Software Update (Software-update) (USB)

Druk op de knoppen ▼ / ▲ om "Software Update (USB)" (Software-update (USB)) te selecteren in het menu "Channel" (Zender). Druk vervolgens op de OK-knop om de software bij te werken via USB. Volg de meegeleverde instructies voor het upgraden van de software.

Opmerking: we raden aan dat u een fabrieksterugstelling doet (raadpleeg Terugzetten op fabrieksinstellingen in het menu "Setup" (Instellingen)) om ervoor te zorgen dat het toestel geüpgraded is.

6. LOCK MENU (VERGRENDELINGSMENU)

Het zesde item van het menu is het menu "LOCK" (VERGRENDLING). U kunt het systeem vergrendelen, het wachtwoord instellen en ouderlijke controle instellen. Zodra u het vergrendelingssysteem inschakelt, moet u het wachtwoord invoeren voordat u de zenders zoekt of programma's wijzigt.

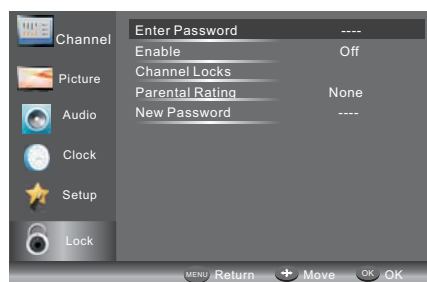

Het standaard wachtwoord is 0000. Als u het wachtwoord vergeet, kunt u het super wachtwoord: 9443 gebruiken.

Channel Locks (Zendervergrendelingen): druk op ▼ / ▲ om het programma te kiezen, druk op de OK-knop om het programma te blokkeren. Als u het programma wilt deblokkeren, gaat u naar het hoofdmenu, voert u het wachtwoord in, kiest u het programma en drukt u vervolgens nogmaals op de OK-knop.

Parental Rating (Ouderlijke beoordeling): druk op ◀ / ▶ om de beoordeling te kiezen.

7. EPG Menu (Elektronische programmagids)

Het menu EPG (Electronic Programme Guide/Elektronische programmagids) biedt u gedetailleerde informatie over de uitgezonden programma's. Druk op de knop GUIDE (GIDS) en er wordt een pop-upmenu weergegeven met programma-informatie over de zender die u momenteel aan het bekijken bent. U kunt programma-informatie zien tot zeven dagen ver. Om de lijst te bekijken, gebruikt u de knoppen ▼ / ▲ om de datum te markeren en drukt u vervolgens op de knop ◀ / ▶ om te scrollen door de beschikbare data.

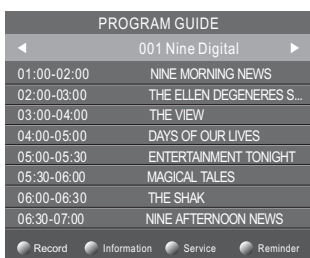
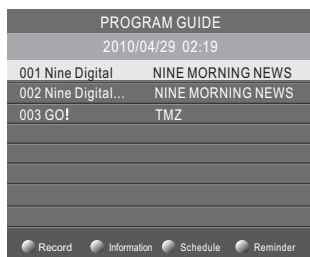

Om te zien wat er uitgezonden zal worden na het huidige programma, drukt u op de gele (Schedule/Plannen) knop. Om een andere zender te bekijken, gebruikt u de knoppen **▼ / ▲** om de zender te markeren en drukt u vervolgens op de knop **◀ / ▶**. Om het EPG-menu te sluiten, drukt u op de knop GUIDE (GIDS) of EXIT (SLUITEN). Druk er nogmaals op om terug te keren (Service).

Opmerking

Zie onder aan het EPG-scherm voor de basisfuncties van de afstandsbediening.

Record (Opnemen)

In EPG-modus drukt u op de rode knop op de afstandsbediening om een op te nemen programma te selecteren. U komt dan in het menu Scheduled Record (Geplande opname) om de opnames in te stellen. (Raadpleeg het hoofdstuk over PVR-bestandssysteem.)

Opmerking

Zorg ervoor dat er een compatibele harde schijf of USB-apparaat op de USB-poort aangesloten is voor de geplande opnames. Indien uw opslagapparaat niet compatibel is, zult u gevraagd worden deze te formatteren. In het instellingenmenu gaat u naar het menu "PVR File System" (PVR-bestandssysteem) > "Device List" (Lijst met apparaten) om uw apparaat te formatteren.

WAARSCHUWING

Als u het UBS-apparaat formatteert, wist u alle bestanden op het USB-apparaat.

Als u een opname ingesteld hebt, zal uw tv automatisch inschakelen op de vooraf ingestelde tijd en automatisch uitschakelen nadat de opname voltooid is. Tijdens een opname met tijdsplanne zullen het beeld en de audio echter uitgeschakeld zijn (er zal geen beeld op het scherm zijn) terwijl de tv aan staat. U kunt op de STAND-BY-knop drukken om het beeld en het volume terug in te schakelen.

Herinnering (blauwe knop)

In het EPG-menu drukt u op de BLAUWE knop om een programmaherinnering in te stellen. Het onderstaande

herinneringsmenu wordt weergegeven en u kunt de knop **◀ / ▶** gebruiken om de gegevens voor de programmaherinnering in te stellen. U kunt de herinnering instellen op Once (Eenmaal), Daily (Dagelijks) of Weekly (Wekelijks).

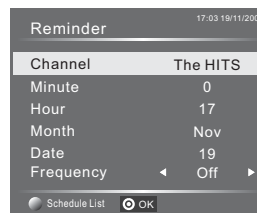

NL

U kunt op de rode knop drukken om de lijst met geplande programma's te zien. U kunt ook geplande programma's verwijderen.

INFO (groene knop)

In het EPG-menu drukt u op de GROENE knop voor meer informatie over het huidige programma.

8. PVR File System (PVR-bestandssysteem) (enkel voor DTV)

Druk op de Menuknop en selecteer het submenu "Setup" (Instellingen). Druk op de knoppen **▼ / ▲** om "PVR File System" (PVR-bestandssysteem) te selecteren en druk vervolgens op de OK-knop om het submenu te openen. Gebruik vervolgens de knop **◀ / ▶** om door de opties te scrollen.

De opname van het programma voorbereiden:

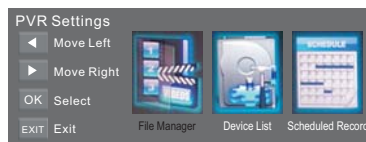

File Manager (Bestandsbeheer): u kunt alle opgenomen programma's hier zien. Druk op de **▶** knop om op volledig scherm weer te geven.

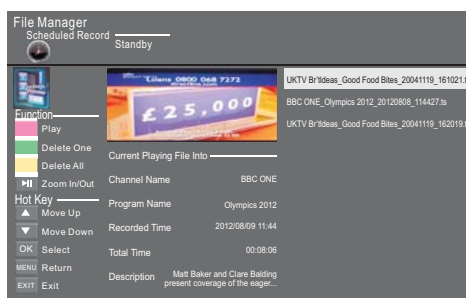

Device List (Lijst met apparaten): dit submenu geeft de lijst met USB-apparaten aangesloten op de tv. U kunt het apparaat selecteren en vervolgens op de rode knop drukken om het USB-apparaat te formatteren.

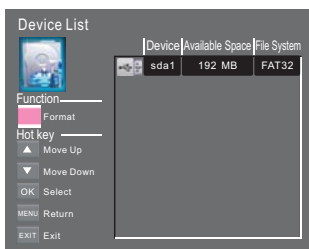

Scheduled Record (Geplande opname): u kunt de lijst met geplande opnames hier instellen. U kunt ook geplande opnames verwijderen.



Open het submenu waar u de opnamefrequentie kunt instellen op Once (Eenmaal), Daily (Dagelijks), Weekly (Wekelijks), Weekday (Weekdag), of Off (Uit).

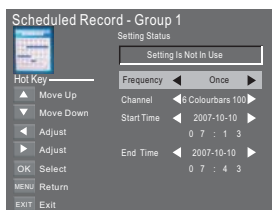

Het programma opnemen:

Om het programma dat u momenteel bekijkt op te nemen, drukt u op de REC-knop waarna een rood REC-pictogram op het scherm verschijnt. De opnametijd/-lengte en de resterende opnametijd worden weergegeven in het onderstaande menu.

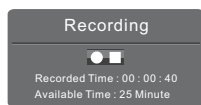

Om het menu weer te geven, drukt u nogmaals op de REC-knop.

Om de opname te stoppen, drukt u op de Stopknop. U kunt ook naar het menu van de Media Player gaan om uw opgenomen programma's in de Filmmodus te bekijken.

De opname afspelen:

Het programma opgenomen op de "USB" wordt opgeslagen

in de map "usbrecord" op het apparaat.

U kunt het afspelen in "PVR Settings" (PVR-instellingen) en in het submenu "File Manager" (Bestandsbeheer).

1. De grootte van de USB-opslag mag tussen 128 MB en 500 GB liggen, maar voor praktisch gebruik wordt 2 GB tot 500 GB aanbevolen.

2. De video kan veel pixels vertonen als de videobitsnelheid te laag is. Dit kan veroorzaakt worden door een USB-verlengkabel aan te sluiten in plaats van de USB rechtstreeks op de tv aan te sluiten.

3. Niet alle USB-apparaten zijn compatibel.

Hieronder vindt u een lijst van aanbevolen USB-sticks.

Modellen die niet opgenoemd zijn, kunnen compatibel zijn, maar het is niet gegarandeerd dat deze werken.

De USB-ondersteunde lijst is dezelfde voor de Timeshift-functie (tijdsverschuiving), zie de volgende pagina's voor meer info.

Opmerking

- Zorg ervoor dat het opslagapparaat dat gebruikt wordt voor de opname aangesloten is op de USB-poort op de achterzijde van het apparaat en compatibel is voor opname. Als uw opslagapparaat niet compatibel is, zult u gevraagd worden om te formatteren. Open het menu "PVR Settings" (PVR-instellingen) en selecteer "Device List" (Lijst met apparaten) om uw apparaat te formatteren.

- Tijdens de opname is enkel de Stopfunctie beschikbaar.

- Er zal geen opnamefunctie zijn wanneer de zender een CI+ zender is.

9. Tijdsverschuiving

Druk op de knop ►|| om het programma dat u aan het bekijken bent op pauze te zetten en de tijdsverschuivingsfunctie te activeren. Het onderstaande menu wordt weergegeven. Het menu verdwijnt automatisch na enkele seconden.



Kies de optie ► en drukt u op OK om het afspelen te hervatten.

Er verschijnt een wit afspelpictogram aan de rechterzijde van het scherm, wat aangeeft dat de tijdsverschuiving uitgevoerd wordt.

Wanneer het menu verdwenen is, drukt u op de knop ►||, het menu zal opnieuw verschijnen. Om de tijdsverschuiving te stoppen, drukt u op de Stopknop of verplaatst u de cursor om de Stopoptie te selecteren wanneer het menu aan staat. Volg dan de pop-upgids.

Opmerking

- Zorg ervoor dat het opslagapparaat dat gebruikt wordt voor de opname aangesloten is op de USB-poort op de achterzijde van het apparaat en compatibel is voor opname. Als uw opslagapparaat niet compatibel is, zult u gevraagd worden om te formatteren. Open het menu "PVR Settings" (PVR-instellingen) en selecteer "Device List" (Lijst met apparaten) om uw apparaat te formatteren.

- Alle functies (Play (Afspelen), FB (Terugspoelen), FF (Doorspoelen), Pause (Pauze) en Stop) in het menu kunnen enkel uitgevoerd worden wanneer het menu aan staat.

- Er is geen tijdsverschuivingsfunctie wanneer de zender een CI+ zender is.

10. USB-speler

Druk op de Source-knop (Bron) en selecteer USB in de bronlijst. Druk op de OK-knop om het USB-menu te openen.

Zorg ervoor dat het USB-apparaat aangesloten is. Er zijn vier type media die geselecteerd kunnen worden: Photo (Foto), Music (Muziek), Movie (Film) en Tekst (Tekst). Selecteer het mediatype met de knoppen ◀ / ▶ en druk op de OK-knop om het keuzemenu te openen.



Druk op ▼ / ▲ om de schijf en map te selecteren en druk op OK om de lijst met mediabestanden te openen. Druk op de knop EXIT (Sluiten) om terug te gaan naar het keuzemenu voor mediatype.

Selecteer het mediabestand door te drukken op ◀ / ▶ en OK. Het voorvertoningskader zal verschijnen. Druk op de knop ▶ om het mediabestand in volledig scherm af te spelen. Wanneer het filmbestand afgespeeld wordt, drukt u op de OK-knop om de bedieningsbalk weer te geven.

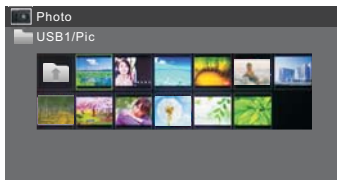

PHOTO (FOTO)

Basisfunctie

Wanneer er foto's afgespeeld worden, drukt u op de knop "OK" op de afstandsbediening. Onder aan het scherm verschijnt een werkbalk.

Play/Pause	Druk op de knop "▶ Play/Pause" (Afspelen/Pauze) op de afstandsbediening om af te spelen of op pauze te zetten.
Prev.	Druk op de knop "◀◀ (previous/vorige)" op de afstandsbediening om de vorige foto te bekijken.
Next	Druk op de knop "▶▶ (next/volgende)" op de afstandsbediening om de volgende foto te bekijken.
Stop	Druk op de knop "■ (stop)" om het afspelen te stoppen en terug te keren naar het vorige menu.





NL

Bediening

MUSIC (MUZIEK)

Wanneer er muziek aan het afspelen is, drukt u op de knop "▶" om de werkbalk te selecteren.

Basisfunctie





	FB: druk op de knop "Left/Right" (links/rechts) op de afstandsbediening om deze functie te selecteren. Druk op de OK-knop om terug te spoelen. Druk op "PLAY" (Afspelen) om normaal af te spelen.
	FF: druk op de knop "Left/Right" (links/rechts) op de afstandsbediening om deze functie te selecteren. Druk op de OK-knop om door te spoelen. Druk op "PLAY" (Afspelen) om normaal af te spelen.
	Achtergrondmuziek: druk op de knop "Left/Right" (links/rechts) op de afstandsbediening om deze functie te selecteren, druk op de OK-knop om deze functie in of uit te schakelen.

Andere functies zijn te vergelijken met "PHOTO" (FOTO), raadpleeg de opties bij "PHOTO" (FOTO).

MOVIE (FILM)

De bewerkingen zijn gelijkaardig aan die van "PHOTO" (FOTO), raadpleeg de opties bij "PHOTO" (FOTO).

Basisfunctie

	Set A (A instellen): druk op de knop "Left/Right" (links/rechts) op de afstandsbediening om deze functie te selecteren, druk op de OK-knop om A en B in te stellen. De film zal afspelen tussen punt A en B.
	Zoom in (Inzoomen): druk op de knop "Left/Right" (links/rechts) op de afstandsbediening om deze functie te selecteren, druk op de OK-knop om de foto te vergroten. (Als het document groter is dan 1920x1080, wordt deze functie niet ondersteund.)
	Zoom out (Uitzoomen): druk op de knop "Left/Right" (links/rechts) op de afstandsbediening om deze functie te selecteren, druk op de OK-knop om de foto te verkleinen. (Deze functie ondersteunt niet meer dan 1920x1080 HD video.)
	Select Time (Tijd selecteren): druk op de knop "Left/Right" (links/rechts) op de afstandsbediening om deze functie te selecteren, druk op de OK-knop om de af te spelen tijd te selecteren.

TEXT (TEKST)

Druk op "◀◀ (previous/vorige)/ ▶▶ (next/volgende)" om de vorige/volgende pagina te selecteren; geef uw keuze in via de cijferknoppen en druk op de OK-knop om naar de gewenste pagina te springen.

Hier vindt u een lijst van de belangrijkste bestandstypes die afgespeeld kunnen worden met een USB-apparaat:

Foto .jpg-bestanden

















Audio .mp3

Video .avi, .mp4

Tekst .txt

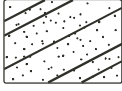
05 Probleemoplossing

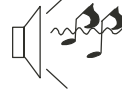
NL

Probleemsymtoom		Inspecteer of:
Beeld	Audio	
 <p>Sneeuw</p>	 <p>Ruis</p>	Antennepositie, richting of aansluiting
 <p>Wazig</p>	 <p>Normale audio</p>	Antennepositie, richting of aansluiting
 <p>Interferentie</p>	 <p>Lawaai</p>	Elektronische apparatuur/auto's/ motorfietsen/tl-verlichting
 <p>Normaal beeld</p>	 <p>Dempen (mute)</p>	Volume (controleer of "gedempt" (mute) geactiveerd is of dat de aansluitingen van het audiosysteem correct zijn)
 <p>Geen beeld</p>	 <p>Dempen (mute)</p>	Netsnoer zit niet in stopcontact. Aan/ uit-schakelaar staat niet aan. Contrast en helderheid/volume- instellingen zijn geopend. Druk vanuit de standby-toets op de afstandsbediening om dit te controleren
 <p>Geen kleur</p>	 <p>Normale audio</p>	Kleurbeheer
 <p>Steeds verlies van beeld</p>	 <p>Normale audio of zwak</p>	Kanaal opnieuw instellen
 <p>Geen kleur</p>	 <p>Geluid</p>	tv-systeem
 <p>Er is een zwarte balk aan boven- en onderkant</p>	 <p>Normale audio</p>	Aspect wijzigen om te zoomen

Problemen oplossen

Mijn TV geeft niet het beeld op mijn laptop/PC weer wanneer aangesloten.	Bij de meeste PC's en laptops wanneer aangesloten met een VGA-stekker (de blauwe 15-pins plug op uw PC of laptop), moet u sommige toetsen op uw toetsenbord indrukken om een beeld op een TV of andere externe display te krijgen. Dit is meestal de F7 (Dell) of F4 (HP/Samsung) of F5 (Toshiba). Op laptops moet u tegelijk op de "Fn"-toets en de "F"-toets drukken.
Ik heb mijn PC/Laptop op de TV aangesloten en krijg beeld, maar geen geluid. Waarom?	De VGA-kabel transporteert alleen de video- of beeldinformatie. U moet een aparte kabel naar de hoofdtelefoonaansluiting (3,5 mm bus) op uw PC/Laptop (3,5 mm bus) naar de 3,5 mm aansluiting (PC Audio IN) aansluiten. U zult "PC" moeten selecteren met de "SOURCE"-toets op de afstandsbediening. U kunt ook met een HDMI-kabel verbinding met uw PC/Laptop maken als uw PC/Laptop een HDMI-connector heeft. HDMI is zowel audio als video.
Het beeld past niet automatisch het formaat aan wanneer het kanaal wordt gewijzigd.	Controleer of de oogte-breedteverhouding van het TV-beeld op alle ingangen "ATV", "DTV", "SCART", "HDMI 1, 2" enz. op 'Auto' is ingesteld. Om de hoogte-breedteverhouding in te stellen, (Auto, 4:3 of 16:9). Druk op "SOURCE"-toets om bij "ATV" te starten en herhaal de volgorde hieronder voor alle ingangsbronnen "ATV", "DTV", "SCART", "HDMI 1 en 2" omdat elke bron afzonderlijk wordt gecontroleerd. Druk op de "Menu"-toets van de TV Druk op de pijl naar rechts om het submenu van het beeld te openen Druk op de omlaagpijl om hoogte-breedteverhouding te selecteren Selecteer "Auto" Druk op "Exit" Herhaal dit voor alle ingangsbronnen.
Ik heb net een DVD-speler of een ander apparaat op mijn TV aangesloten en het werkt niet.	Dit is op alle apparatuur op de TV aangesloten van toepassing Schakel beide TV & DVD-speler uit (trek de stekker uit het stopcontact, geen stand-by). Schakel eventuele apparatuur uit die op de SCART-aansluiting is aangesloten. Verwijder de SCART-stekker uit de TV. Sluit de TV op het stopcontact aan en schakel in Sluit de DVD-speler op het stopcontact aan en schakel in Selecteer HDMI uit het bronmenu Druk op afspelen op DVD-speler en controleer of de film goed afspeelt OPMERKING: De SCART-aansluiting heeft voorrang op HDMI en het is belangrijk dat de apparatuur op de SCART-aansluiting van de TV aangesloten, is uitgeschakeld (niet in stand-by). Volg deze informatie. Als het advies klopt en de DVD-speler werkt, dan is de TV in orde, het is gewoon een beetje in de war. Waarschijnlijk zijn HDMI-stekkers verwijderd en opnieuw aangesloten terwijl de TV was ingeschakeld. Verwijder of sluit nooit HDMI-kabels of andere digitale apparatuur aan terwijl de apparatuur is ingeschakeld. Schakel altijd alle apparatuur uit wanneer digitale apparatuur ontkoppelt of aangesloten wordt.

Problemen oplossen digitale TV - Problemen en mogelijke oplossingen

Het beeld breekt in pixels op

Typische voorbeelden van ontvangstproblemen zijn het **opbreken van beelden** (pixilation), het bevrozen van het beeld, soms zijn er **klikkende of piepende** geluiden te horen of het **geluid valt weg** of er is helemaal **GEEN ontvangst**.

Uw beeld kan in pixels opbreken doordat het digitale video-signaal wegvalt. Het wegvallen van het signaal kan optreden door problemen met zwakke signalen (zie TV-antennes) of door een zwak kabelsignaal als u via de kabel bent aangesloten. Als het probleem door zwakke signalen ontstaat, gebruik een versterker om het signaal te versterken. Een kabel-technicus kan u bij het installeren van een inline-versterker of een voorversterker helpen. Dit zal uw signaalsterkte versterken en het probleem met de pixels verhelpen.

Als u uw TV-signaal via de satelliet ontvangt, controleer of uw schotel niet door sterke winden is verplaatst, of dat het signaal niet door bomen wordt geblokkeerd. Bomen kunnen een probleem zijn omdat het TV-signaal kan veranderen, afhankelijk of een boom tussen de satelliet en de satelliet al dan niet volledig in het blad staat.

Ontbrekende kanalen

Het kan zijn dat u constateert dat er **kanalen ontbreken**, of u ontvangt kanalen van de verkeerde regio.

Soms werken de **interactieve diensten (rode toets)** niet. Dit wordt meestal door een zwak signaal veroorzaakt, zie TV-antennes

TV-antennes

Digitale terrestrische televisie (Freeview) komt via een antenne op uw TV, de oude antenne die goed was voor analoge TV, kan mogelijk niet goed voor digitale ontvangst werken en moet mogelijk opgewaardeerd worden. Als u niet alle digitale kanalen op DTV (Freeview) ontvangt, bijvoorbeeld u ontvangt BBC1, BBC2, Channel 4, maar geen ITV of Channel 5, is dit meestal omdat uw antenne een smal bandtype is, en moet naar een breed bandtype worden veranderd.

Defecte snoeren en kabels

Controleer uw TV. Zijn de snoeren aan de achterzijde - naar het stopcontact, de antenne, de set-top box, de video- of DVD-speler of recorder - goed aangesloten? SCART-kabels staan er bekend om met de tijd los te raken en kunnen tot problemen met audio en video (beeld) resulteren. De audio links of rechts of beiden ontbreekt en de kleuren zijn slecht of zien er modderig uit. Duw die de SCART-stekkers stevig in, dit moet het probleem oplossen.

HDMI-stekkers moeten stevig in worden geduwd; het zijn alleen de laatste millimeter die contact maken. Het zwarte plastic gedeelte van de HDMI-stekker moet meestal erg dicht tegen het lichaam van de TV of het onderdeel zijn of raken.

Wanneer HDMI-kabels worden aangesloten kunt u problemen ervaren als de HDMI-kabels worden aangesloten terwijl de TV of het andere component is ingeschakeld. Schakel altijd de TV en het component uit dat u wilt aansluiten. Als u de stekkers en stopcontacten hebt gecontroleerd, schakel de TV en wat u op de TV hebt aangesloten uit en schakel ze vervolgens opnieuw in.

Ik heb mijn PC op de TV aangesloten. Er is geen geluid.

Als u uw PC of Laptop met een VGA-kabel (15-pins Sub-D) op de TV aansluit, dan is er geen geluid. U moet een aparte audiokabel vanaf uw PC of laptop op de TV aansluiten.

Onnatuurlijke kleuren en huidtinten

Onnatuurlijke huidtinten en andere kleuren kunnen een ander probleem betekenen, zelfs bij een nieuwe HDTV. Dit is te wijten aan de beeldinstellingen van de TV, die voor een showroomomgeving geoptimaliseerd zijn. Los dit op door de beeldmodus in het beeldmenu naar natuurlijk te veranderen. Voor meer precisie, probeer de opties voor kleur, contrast en helderheid in het beeldmenu handmatig in te stellen.

Witte contouren

Witte contouren rond objecten en mensen verschijnen in het algemeen als de scherpte van de TV op erg hoog is ingesteld of als uw TV-toestel gebruik maakt van een bepaalde verwerkingstechnologie voor randverscherping. Ga naar het beeldmenu en pas de scherpte aan tot de witte contouren verdwijnen. Als randverscherping is ingeschakeld, probeert het met behulp van het servicemenu uit te schakelen.

Schokkerige video

Soms kan de video schokkerig worden. Wanneer dit gebeurt, moet u controleren of het signaal sterk genoeg is. Als het signaal sterk is, ligt het probleem bij de kabelexploitant. Als de signaalsterkte zwak is, probeer de sterkte van het signaal met een versterker te versterken.

Het beeld vult niet het scherm

Als u PC's of laptops op de TV aansluit, kan het beeld mogelijk het scherm niet vullen. Controleer de weergave-instellingen op uw PC of laptop (Windows > Start > Configuratiescherm > Vormgeving en persoonlijke voorkeur > Weergave-instellingen) en kies de beste resolutie. Selecteer op uw TV: TV-Menu > Beeld > Instellingen en probeer vervolgens "AUTO", "ZOOM1" of "ZOOM2" voor de beste weergave.

USB-aansluiting

De USB-aansluiting zal met *.jpg (foto) en *.mp3 (muziek) bestanden werken. Onthoud dat de TV geen Apple iPhone of iPod's herkent die op de USB-connector op de TV zijn aangesloten. De TV kan andere bestanden afspelen, maar als gevolg van de vele verschillende bestandsformaten, is er geen garantie of deze andere bestandsindelingen zullen werken.

06 Specificatie

40" Full HD 1080P LED/LCD-TV

Beeldkwaliteit van de TV:	Full HD Geïntegreerd digitaal. Schermgrootte: 101.6 cm Resolutie 1920 x 1080 pixels bij 60 Hz.
DTV-Tuner-decoder	DVB-T, DVB-C 16/32/64/128/256 QAM-modulatie MPEG2, MPEG4, H.264
Connectiviteit:	2 HDMI-aansluitingen. 1 SCART-aansluiting. PC-ingangsaansluiting. Component Video-aansluiting Composiet. 2 USB-poort. 1 Hoofdtelefoonuitgang. 1 COAXIAAL -poort. Ondersteunde systemen: PAL + SECAM Opslag aantal kanalen: 1000 (DTV), 100 (ATV) TV (RF): 75 Ω ongebalanceerd YPbPr/HDMI-Video-ingang: 480i, 480p, 576i, 576p, 720p, 1080i, 1080p
Geluidskwaliteit:	NICAM stereo geluidstelsysteem. 2 x 8 watt RMS uitgangsvermogen.
Standby-energieverbruik:	≤0.30W
Digitale functies:	Digitaal interactief. Digitale tekst. Digitale video broadcasting (DVB) ondertitels beschikbaar. Automatisch configuratie. Automatisch scannen naar nieuwe kanalen. Huidige en volgende programmagids. 7-daagse elektronische programmagids (EPG). Top-up TV compatibel. CI-sleuf. Audiobeschrijving compatibel.
Extra functies:	UHF/VHF-tuner; Slaaptimer; Ouderlijke controle: Beeld en tekst 2 x AAA batterijen voor de afstandsbediening (meegeleverd) Afmeting VESA-montage: 200 x 200 mm Pakketafmeting (LxBxH): 616x426x135mm Set-afmeting (LxBxH) met standaard: 930x613x220 mm Set-afmeting (LxBxH) zonder standaard: 930x550x73mm Pakketgewicht: 11.27kg Set-gewicht met standaard: 10.27kg Set-gewicht zonder standaard: 8.83 kg

* Specificaties van onderdelen van deze televisie die hier gegeven zijn, zijn alleen ter referentie. Verschillen kunnen optreden als producttechnologie wordt bijgewerkt. Ontwerp en specificaties zijn onderhevig aan verandering zonder kennisgeving.

Beschrijving scart-uitgang:

1. Wanneer de huidige bron ATV/AV/SCART is, is het scart-uitgangssignaal ATV.
2. Wanneer de huidige bron DTV is, is het scart-uitgangssignaal DTV.
3. Andere bronnen hebben geen scart-uitgangssignaal.

Haier[®]