



Hisense

BEDIENUNGSANLEITUNG

Bitte lesen Sie die Bedienungsanleitung vor der Benutzung des Fernsehers aufmerksam durch und bewahren Sie die Anleitungen für späteres Nachschlagen auf.

	<p>Vorsicht!</p> <p>STROMSCHLAGEFAHR. NICHT ÖFFNEN.</p>	
<p>VORSICHT: ZUR VERMEIDUNG VON STROMSCHLAG ENTFERNEN SIE NICHT DIE VERKLEIDUNG. ES BEFINDEN SICH KEINE VOM BENUTZER WARTBAREN TEILE IM GERÄT. WENDEN SIE SICH MIT REPARATUREN STETS AN EINEN AUTORISIERTEN KUNDENDIENST.</p>		



Der Blitz im gleichseitigen Dreieck weist auf gefährliche Hochspannung im Gerät hin, die zu Stromschlag führen kann.



Das Ausrufungszeichen im gleichseitigen Dreieck weist auf wichtige Bedienungs- und Wartungsanleitungen hin.

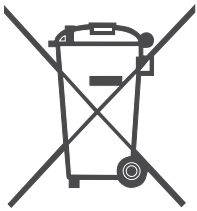

EAG (Elektro- und Elektronikaltgeräte) Richtlinien 2002/96/EC und 2003/108/EC

Das Symbol auf Produkt, Zubehör und Verpackung besagt, dass dieses Produkt nicht mit dem Hausmüll entsorgt werden darf. Bitte geben Sie das Produkt an einer Sammelstelle für Elektroschrott ab. Durch die korrekte Entsorgung des Produkts helfen Sie bei der Vermeidung möglicher Umwelt- und Gesundheitsgefahren durch unkontrollierte Entsorgung. Recycling hilft beim sorgsamem Umgang mit natürlichen Ressourcen. Weitere Hinweise zur Entsorgung erhalten Sie bei Ihrer Ortsverwaltung, dem Entsorgungsunternehmen oder Ihrem Fachhändler.



RoHS (Reduzierung von Gefahrstoffen) Richtlinie 2002/95/EC

Diese europäische Richtlinie beschränkt die Verwendung von Gefahrstoffen, die sich schlecht oder nicht recyceln lassen.

Dies ermöglicht die einfache Verwertung von Elektroaltgeräten zum Schutz der Umwelt. Die in diesem Produkt verwendeten Rohstoffe entsprechen der RoHS-Richtlinie.

Batterien

Entsorgen Sie Batterien nicht mit dem Hausmüll. Geben Sie Batterien an den bekannten Sammelstellen ab.

Verbrennen Sie Batterien nicht.

Mischen Sie nicht unterschiedliche Batteriesorten. Mischen Sie nicht erschöpfte und frische Batterien.

Entfernen Sie überhitzte Batterien aus dem Gerät, um ein Auslaufen zu vermeiden.

Bei längerer Nichtbenutzung der Fernbedienung entnehmen Sie bitte die Batterien.



Gefertigt unter Lizenz der Dolby Laboratories. Dolby und das Doppel-D-Symbol sind Marken der Dolby Laboratories.

Wichtige Sicherheitshinweise

Sicherheitshinweise

1. Lesen und befolgen Sie alle Anleitungen und bewahren Sie die Bedienungsanleitung auf.
Lesen und verstehen Sie alle Sicherheitshinweise, bevor Sie den Fernseher in Betrieb nehmen. Bewahren Sie die Bedienungsanleitung für späteres Nachschlagen auf. Befolgen Sie alle Bedienungshinweise.
2. Warnungen beachten
Die Warnungen auf dem Gerät und in den Bedienungsanleitungen müssen beachtet werden.
3. Reinigung
Stecker des Geräts vor der Reinigung aus der Steckdose ziehen. Keine flüssigen Reinigungsmittel oder Sprühreiniger verwenden. Zum Reinigen ein feuchtes Tuch benutzen.
4. Zubehör
Nur vom Hersteller des Gerätes empfohlenes Zubehör verwenden, da es sonst zu Stromschlag, Feuer oder Störungen kommen kann.
5. Wasser und Feuchtigkeit
Setzen Sie das Gerät nicht Spritzwasser oder Tropfwasser aus und stellen Sie keine mit Wasser gefüllten Gegenstände (wie Vasen) auf dem Gerät ab.
6. Aufstellung
Das Gerät nicht auf einen unstabilen Wagen, Stand oder Tisch stellen. Das Gerät kann sonst herunterfallen und zu Verletzungen und Schäden führen. Nur mit einem Wagen, Stand, Träger oder Tisch verwenden, der vom Hersteller empfohlen oder mit dem Gerät verkauft worden ist.
7. Ventilation
Schlitze und Öffnungen im Gehäuse dienen der Ventilation. Sie sind für zuverlässigen Betrieb des Geräts und zum Schutz vor Überhitzung erforderlich und dürfen nicht blockiert oder abgedeckt werden. Die Öffnungen sollten niemals dadurch blockiert werden, dass das Gerät auf ein Bett, ein Sofa, einen Teppich oder eine ähnliche Fläche gestellt wird. Das Gerät darf nicht eingebaut werden. Lassen Sie rings um das Gerät einen Abstand von 10 cm.
8. Stromversorgung
Dieser Fernseher darf nur mit der auf dem Typenschild angegebenen Stromversorgungsart betrieben werden. Wenn Sie nicht sicher sind, was für eine Stromversorgung Sie haben, so wenden Sie sich bitte an Ihren Fachhändler oder an Ihr Stromversorgungsunternehmen.
9. Erdung
Der Fernseher muss an einer geerdeten Steckdose angeschlossen werden.
10. Schutz des Netzkabels
Netzkabel sollten so verlegt werden, dass möglichst nicht darauf getreten wird und dass sie nicht eingeklemmt werden, mit besonderer Beachtung der Kabel an Steckern, Verlängerungskabeln und dem Austritt des Kabels aus dem Gerät. Der Netzstecker dient dem vollständigen Abtrennen des Geräts vom Stromnetz und muss jederzeit frei zugänglich sein.
11. Blitzschlag
Für zusätzlichen Schutz des Geräts während eines Gewitters oder bei Nichtbenutzung für längere Zeit Netzstecker ziehen. Dies vermeidet Beschädigung durch Blitzschlag und Netzspannungsschöße.
12. Hochspannungsleitungen
Eine Hausantenne darf nicht in unmittelbarer Nähe von Hochspannungsleitungen installiert werden. Achten Sie bei der Installation einer Hausantenne stets auf Hochspannungskabel. Bei Berührung besteht Lebensgefahr.
13. Überlastung
Steckdosen, Verlängerungskabel und eingebaute Steckdosenleisten nicht überlasten, da dies Feuer oder Stromschlag verursachen kann.
14. Eindringen von Fremdkörpern und Flüssigkeit
Niemals Objekte irgendwelcher Art durch die Öffnungen in das Gerät einführen, da diese unter Hochspannung stehende Teile berühren oder kurzschließen können, wodurch es zu Feuer oder Stromschlag kommen kann. Niemals Flüssigkeiten irgendwelcher Art auf dem Gerät verschütten.

Wichtige Sicherheitshinweise

15. Erdung der Hausantenne

Ist an Ihrem Gerät eine Hausantenne angeschlossen, so muss sie entsprechend der behördlichen Bestimmungen geerdet sein. Erden Sie Antenne und Mast entsprechend den örtlichen Bestimmungen.

16. Wartung

Versuchen Sie nicht, dieses Gerät selbst zu reparieren, da Sie sich durch Öffnen bzw. Entfernen von Abdeckungen hohen Spannungen und sonstigen Gefahren aussetzen können. Wartung nur durch den autorisierten Kundendienst.

17. Beschädigungen, die eine Reparatur erfordern

Ziehen Sie den Netzstecker und wenden Sie sich an einen autorisierten Kundendienst, wenn eine der folgenden Bedingungen vorliegt:

- (a) wenn Netzkabel oder Stecker beschädigt sind;
- (b) wenn Flüssigkeiten oder Fremdkörper in das Gerät eingedrungen sind;
- (c) wenn das Gerät Regen oder Wasser ausgesetzt war;
- (d) wenn das Gerät beim Befolgen der Bedienungsanleitungen nicht normal funktioniert. Nur die Regelelemente verstellen, die in den Bedienungsanleitungen behandelt werden, da unsachgemäße Einstellung anderer Regelelemente Beschädigungen verursachen kann und oft beträchtliche Arbeit durch einen qualifizierten Techniker erfordert, um das Gerät wieder zu normalem Betrieb zurückzubringen;
- (e) wenn das Gerät fallen gelassen oder beschädigt wurde;
- (f) wenn das Gerät eine Änderung in der Leistung zeigt – dies deutet darauf hin, dass eine Reparatur erforderlich ist.

18. Ersatzteile

Wenn Ersatzteile erforderlich sind, darauf achten, dass der Wartungstechniker nur die vom Hersteller festgelegten Ersatzteile oder Teile mit den gleichen Charakteristiken wie die ursprünglichen Teile verwendet. Nicht autorisierte Ersatzteile können Feuer, Stromschlag oder sonstige Gefahren verursachen.

19. Sicherheitsprüfung

Bitten Sie den Wartungstechniker nach Wartung oder Reparatur um die Durchführung einer Sicherheitsprüfung.

20. Wärme

Das Gerät sollte fern von Wärmequellen wie Heizkörpern, Heizungen, Öfen und anderen Wärme erzeugenden Geräten (einschließlich Verstärker) aufgestellt werden.

Wichtige Sicherheitshinweise

Warnhinweise

Lesen und befolgen Sie die Anleitungen, bevor Sie das Gerät in Betrieb nehmen. Hier finden Sie wichtige Hinweise zur sicheren Bedienung des Geräts.

Warnung: Nichtbeachtung der Bedienungsanleitung und fehlerhafte Bedienung können zu schweren Verletzungen führen.

Bei Fehlfunktionen ziehen Sie bitte den Netzstecker des Geräts.

- Zur Vermeidung von Stromschlag entfernen Sie nicht die Verkleidung. Es befinden sich keine vom Benutzer wartbaren Teile im Gerät. Wenden Sie sich mit Reparaturen stets an einen autorisierten Kundendienst.
- Benutzen Sie dieses Gerät nicht in der Nähe von Wasser, z.B. in der Nähe einer Badewanne, eines Waschbeckens, einer Küchenspüle, eines Waschzubers, in einem nassen Keller, in der Nähe eines Schwimbeckens usw. Das kann zu Feuer oder Stromschlag führen.
- Lüftungsschlitze dienen der Ventilation und dem ordnungsgemäßen Betrieb des Geräts. Niemals Objekte irgendwelcher Art durch die Öffnungen in das Gerät einführen, da diese unter Hochspannung stehende Teile berühren oder kurzschließen können, wodurch es zu Feuer oder Stromschlag kommen kann. Niemals Flüssigkeiten irgendwelcher Art auf dem Gerät verschütten.
- Lassen Sie Kinder nicht mit dem Gerät spielen.
- Beim Ziehen des Netzsteckers fassen Sie bitte am Stecker an, nicht am Kabel ziehen.
- Stellen Sie das Gerät sicher und eben auf.
- Benutzen Sie keine chemischen Produkte oder Lösungsmittel zum Reinigen.
- Verschütten Sie keine Flüssigkeiten auf dem Fernseher, lassen Sie die Fernbedienung nicht fallen.
- Sitzen Sie beim Fernsehen nicht zu dicht am Gerät, das kann schädlich für Ihre Augen sein.
- Wenden Sie sich mit Reparatur- und Wartungsarbeiten ausschließlich an einen autorisierten Kundendienst; das Gerät sollte einmal pro Jahr innen von Staub befreit werden.
- Decken Sie den Fernseher nicht ab. Das verhindert die ordnungsgemäße Ventilation und kann zu Überhitzung führen.
- Schützen Sie das Gerät vor Hitze wie beispielsweise Heizungen und Heizkörper, Öfen und anderen Geräten, die Hitze entwickeln.
- Stellen Sie keine Gegenstände auf das Netzkabel.
- Achten Sie bei der Installation einer Antenne auf Hochspannungsleitungen.
- Ziehen Sie vor dem Umsetzen des Fernsehers den Netzstecker und alle Anschlusskabel ab. Der Fernseher sollte nur mit 2 Personen umgesetzt werden.
- Berühren Sie das Netzkabel nicht mit nassen Händen.
- Setzen Sie das Gerät nicht Staub oder Feuchtigkeit aus, das kann zu Fehlfunktionen führen.

Erste Schritte

Zubehör.....	2
Aufsteller montieren	2
Sichere Montage	3
Bedienfeld	4
Fernbedienung	5
Batterien in die Fernbedienung einsetzen.....	错误! 未定义书签。
Anschlüsse.....	7

Allgemeine Bedienungshinweise

Erstes Einschalten des Fernsehers.....	13
Fernseher ein- oder ausschalten	15
Signalquelle wählen	15
Kanäle / Lautstärke einstellen	15
Schnell Tasten.....	16
Die Menüs	19
Bildmenü	19
Tonmenü	20
Bildschirmmenü	21
Optionsmenü.....	21
Sperrmenü	23
Kanalmenü.....	25

Erweiterte Funktionen

Netzwerkverbindung	29
HiSmart@	33
Digitaler Mediaplayer	35
Bilder ansehen	35
Videos sehen	36
Musik hören	36
Textdateien anzeigen	37

Weitere Informationen

Störungserkennung	38
Allgemein	40

Erste Schritte

Zubehör

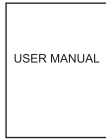

USER MANUAL



European
Guarantee



Bedienungsanleitung Europäische Garantie Fernbedienung AAA Batterien x 2 Schrauben (siehe Aufsteller montieren)

Aufsteller montieren

HINWEISE

1. Der Bildschirm ist zerbrechlich und muss geschützt werden, wenn der Aufsteller nicht montiert ist. Achten Sie darauf, dass er nicht durch harte oder scharfe Gegenstände verkratzt oder beschädigt wird. Wenden Sie keinen Druck auf den Bildschirm aus, das Glas kann zerbrechen.
2. Bei Benutzung als freistehendes Gerät muss der Aufsteller montiert werden.

WARNUNG

Vor der Montage des Aufstellers oder der Wandhalterung müssen Sie den Netzstecker ziehen.

VORSICHT

Legen Sie den Fernseher auf eine weiche Arbeitsfläche und behandeln Sie ihn vorsichtig, um Bildschirm und Gehäuse während der Montage nicht zu beschädigen.

Folgen Sie den nachstehenden Schritten zur Montage des Aufstellers:

LHD24K300WSEU Schrauben: (3 × 8) × 2 (M4 × L16) × 1

1. Setzen Sie die Halterung auf den Standfuß auf, wie in Abbildung 1 dargestellt.
2. Drehen Sie die Halterung, wie in Abbildung 2 dargestellt.
3. Ziehen Sie mit den 2 mitgelieferten Schrauben (3 × 8) die Halterung fest, wie in Abbildung 3 dargestellt.
4. Legen Sie den Fernseher auf eine weiche Arbeitsfläche und behandeln Sie ihn vorsichtig, um Bildschirm und Gehäuse während der Montage nicht zu beschädigen.
Richten Sie die Bohrungen aufeinander aus, wie in Abbildung 4 dargestellt.
5. Ziehen Sie die mitgelieferte Schraube (M4 × L16) zur Befestigung des Aufstellers am Gerät an, wie in Abbildung 4 dargestellt.

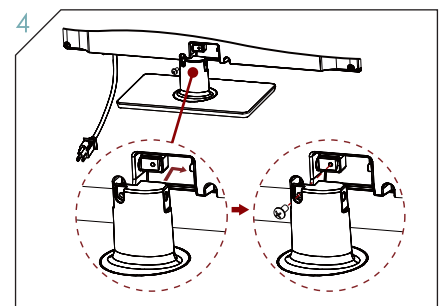
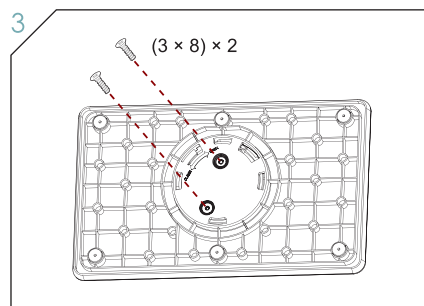
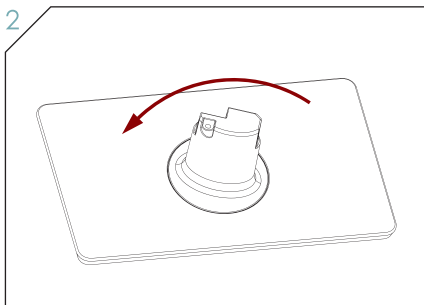
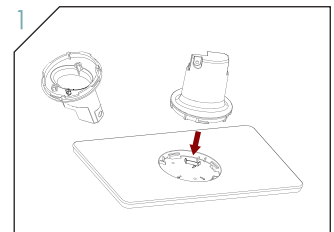

Erste Schritte

LHD29K300WSEU

Schrauben: (M4 × L12) × 8

1. Befestigen Sie die Abdeckung mit den 4 mitgelieferten Schrauben (M4 × L12), wie in Abbildung 1 dargestellt.
2. Schrauben Sie den Aufsteller an der Grundplatte mit der mitgelieferten Schraube (M4 × L12) an, wie in Abbildung 2 dargestellt.
3. Legen Sie den Fernseher auf eine weiche Arbeitsfläche und behandeln Sie ihn vorsichtig, um Bildschirm und Gehäuse während der Montage nicht zu beschädigen.

Richten Sie die Bohrungen aufeinander aus. Ziehen Sie die 3 mitgelieferten Schrauben (M4 × L12) an, wie in Abbildung 3 dargestellt.

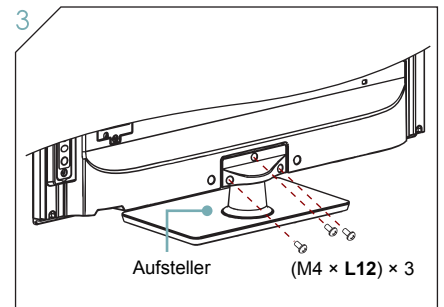
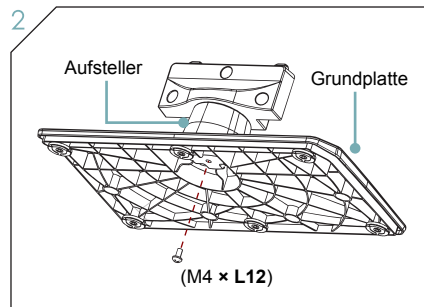
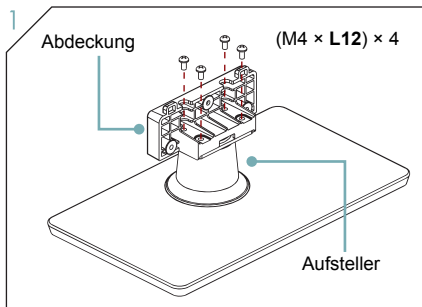

Sichere Montage

- Decken Sie den Fernseher nicht ab. Das verhindert die ordnungsgemäße Ventilation und kann zu Überhitzung führen.
- Bauen Sie den Fernseher nicht ein.
- Lassen Sie wenigstens 10 cm an den Seiten und 30 cm über dem Fernseher zur Belüftung frei.

Aufsteller

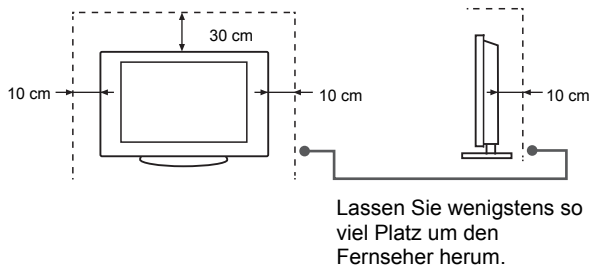

Wandmontage

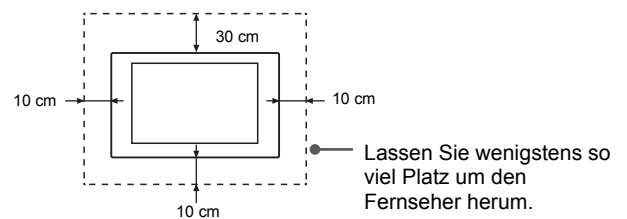

Installieren Sie den Fernseher keinesfalls wie folgt:

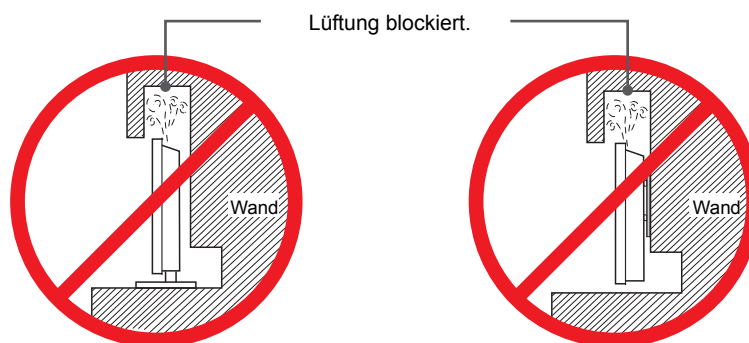

Unzureichende Lüftung kann zu Überhitzung und Schäden am Fernseher führen.

Erste Schritte

Bedienfeld

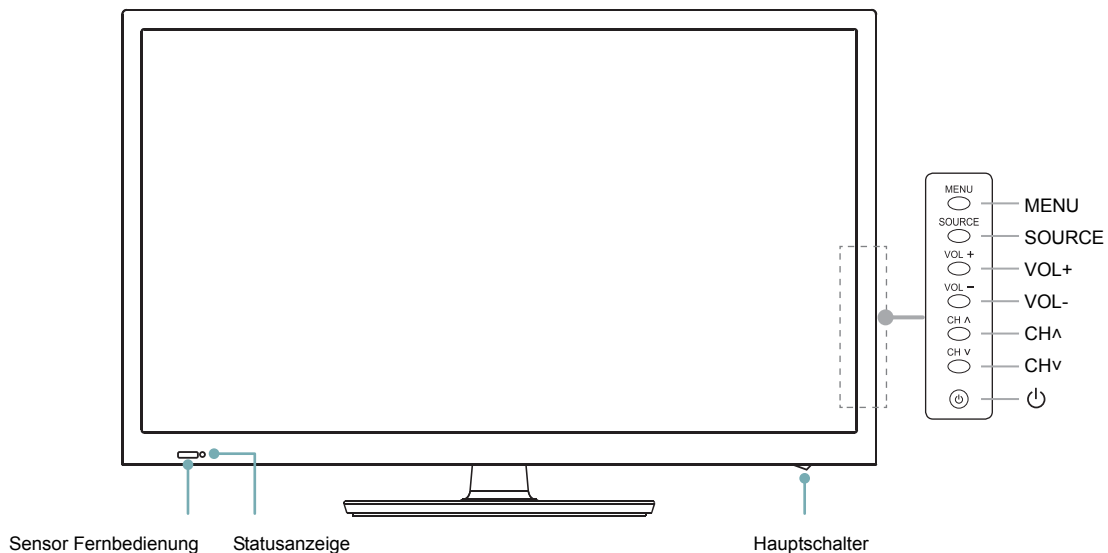

Element	Beschreibung
Statusanzeige	Leuchtet im Stand-by-Modus.
Sensor Fernbedienung	Empfängt die Signale der Fernbedienung. Blockieren Sie den Sensor nicht, das führt zu Fehlfunktionen
Hauptschalter	Mit dem HAUPTSCHALTER schalten Sie den Fernseher ein und aus.
MENU	Bildschirmmenü aufrufen.
SOURCE	Menü der Eingangsquellen aufrufen.
VOL+ / VOL-	Lautstärke einstellen.
CH^ / CHv	Kanalwahl im DTV- oder ATV-Modus.
Ein/Aus 	Fernseher ein- und ausschalten (Stand-by-Modus). Vorsicht: Der Fernseher verbraucht auch im Stand-by-Modus Strom. Ziehen Sie den Netzstecker oder schalten Sie den Fernseher mit dem HAUPTSCHALTER aus, um Energie zu sparen.

HINWEISE

- Die Abbildung dient nur als Referenz.
- Nach dem Einschalten benötigt der Fernseher einige Sekunden, um die Kanäle zu laden. Schalten Sie den Fernseher nicht schnell nacheinander aus und wieder ein, das kann zu Fehlfunktionen führen.

Erste Schritte

Fernbedienung

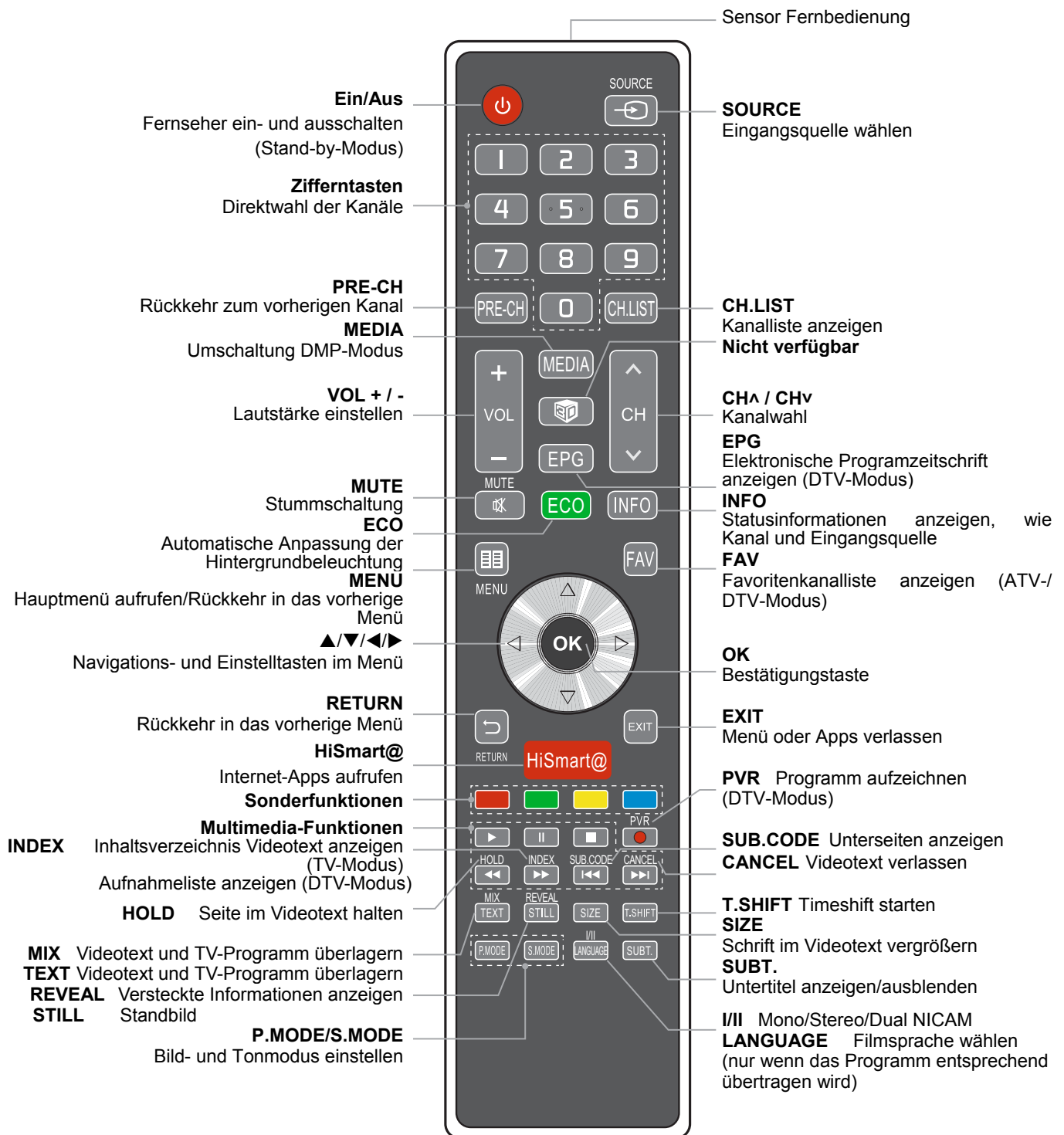

Batterien in die Fernbedienung einsetzen

Batterien austauschen

1. Öffnen Sie das Batteriefach der Fernbedienung.
2. Setzen Sie zwei AAA-Batterien ein. Achten Sie auf die korrekte Polarität (+/-), wie im Batteriefach aufgedruckt.
3. Schließen Sie das Batteriefach wieder.

❶ Batteriefach öffnen.

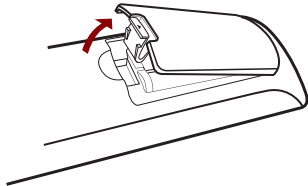

❷ Batterien einsetzen.

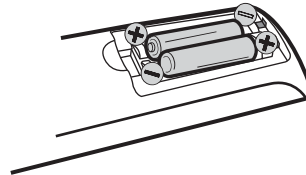

✓ HINWEISE

Handhabung von Batterien

1. Falsche Behandlung von Batterien kann zu Korrosion oder zum Auslaufen führen, was wiederum Feuer, Verletzungen oder Sachschäden verursachen kann.
2. Benutzen Sie nur hier spezifizierte Batterien.
3. Ihre Fernbedienung funktioniert nicht, wenn die Batterien erschöpft sind. Tauschen Sie jeweils beide Batterien gleichzeitig aus.
4. Mischen Sie nicht frische und erschöpfte Batterien oder unterschiedliche Batteriearten.
5. Entsorgen Sie Batterien nicht mit dem Hausmüll. Entsorgen Sie Batterien umweltgerecht.

✓ HINWEISE

Handhabung der Fernbedienung

1. Achten Sie beim Öffnen des Batteriefachs auf Ihre Fingernägel.
2. Lassen Sie die Fernbedienung nicht fallen und stoßen Sie sie nicht stark an.
3. Lassen Sie keine Flüssigkeiten in die Fernbedienung eindringen.
4. Legen Sie die Fernbedienung nicht in feuchter Umgebung ab.
5. Setzen Sie die Fernbedienung nicht direkter Sonneneinstrahlung oder Hitze aus.
6. Nehmen Sie die Batterien aus der Fernbedienung, wenn sie für längere Zeit nicht benutzt wird. Das vermeidet ein Auslaufen der Batterien und Korrosion.

Reichweite der Fernbedienung

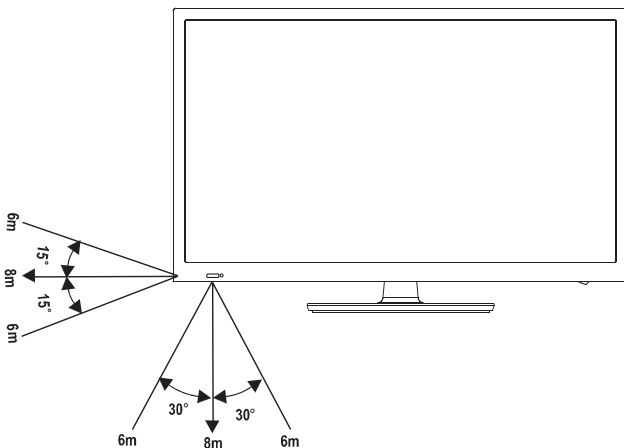

Richten Sie die Fernbedienung innerhalb der Reichweite von 5 m im Winkel von nicht mehr als 60° vorn auf den Fernseher aus. Die Reichweite ist von der Helligkeit im Raum abhängig.

Anschlüsse

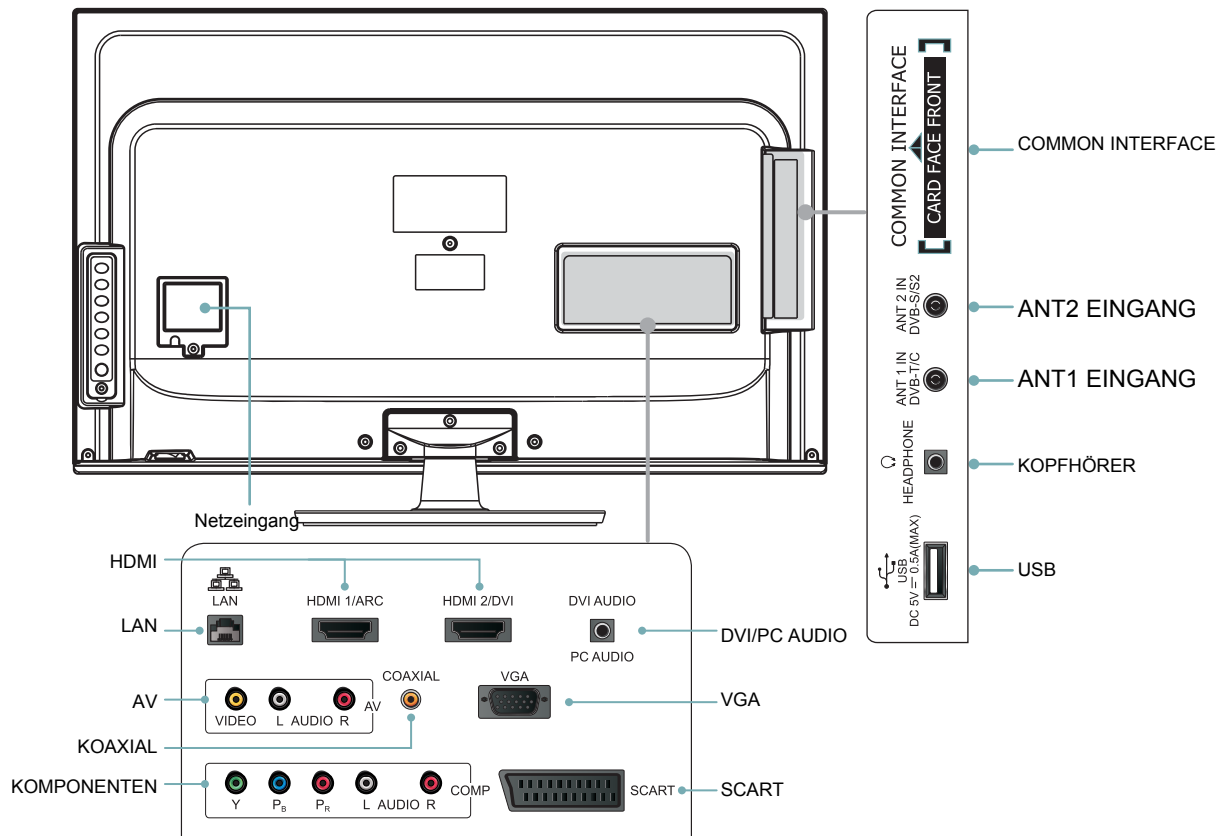

Element	Beschreibung
LAN	Schließen Sie hier ein Ethernetkabel zum Zugang zu einem Netzwerk oder dem Internet an.
HDMI	HDMI (High-Definition Multimedia Interface) bietet unkomprimiertes digitales Audio/Video zwischen dem Fernseher und einem HDMI-Gerät, beispielsweise Digitelempfänger, Blu-ray-Player oder A/V-Receiver.
AV	Schließen Sie hier die Composite Video- und Audioausgänge (L/R) eines externen Videogeräts an.
COAXIAL	Schließen Sie hier ein externes digitales Audiogerät an.
VGA /PC AUDIO	Schließen Sie hier einen PC oder ein anderes Gerät mit VGA-Schnittstelle an.
COMPONENT	Schließen Sie hier ein DVD-Player, Digitelempfänger oder ein anderes A/V-Gerät mit Komponenten (YPbPr) Video- und Audioausgängen an.
SCART	CVBS-EINGANG, CVBS-AUSGANG (ATV/DTV) und RGB-EINGANG.
USB	Schließen Sie hier ein USB-Speichermedium zur Wiedergabe von Video-, Audio-, Foto- und Textdateien über das mitgelieferte USB-Kabel (DMP-Modus) an.
HEADPHONE	Schließen Sie hier Kopfhörer für privaten Hörgenuss an.
ANT1 IN	Schließen Sie hier eine Antenne oder einen Kabelempfänger an.
ANT2 IN	Schließen Sie hier einen Satellitenempfänger an.
COMMON INTERFACE	Schließen Sie hier ein Common Interface Modul an.

Erste Schritte

✓ HINWEISE

- Vergewissern Sie sich über die Funktion und Position der Anschlüsse, bevor Sie Anschlüsse vornehmen. Lose Verbindungen können zu Bild- oder Farbstörungen führen. Achten Sie darauf, dass alle Stecker fest angeschlossen sind.
- Nicht alle A/V-Geräte können an einem Fernseher angeschlossen werden, lesen Sie Einzelheiten in der Bedienungsanleitung des jeweiligen Geräts nach.
- Ziehen Sie stets den Netzstecker, wenn Sie externe Geräte anschließen.

🔧 Antenne, Kabel- oder Satellitenempfänger anschließen

1. Schalten Sie den Fernseher aus, bevor Sie die Antenne anschließen.
2. Schließen Sie ein Koaxialkabel (nicht mitgeliefert) am Anschluss RF OUT der Antenne an. Benutzen Sie eine Antenne mit zweiadrigem Anschluss, so benötigen Sie einen 300-75 Ohm Adapter (nicht mitgeliefert). Zum Anschluss mehrerer Antennen benötigen Sie einen Antennenverteiler (nicht mitgeliefert).
3. Schließen Sie das andere Ende des Kabels am Anschluss ANT 1/2 IN am Fernseher an.

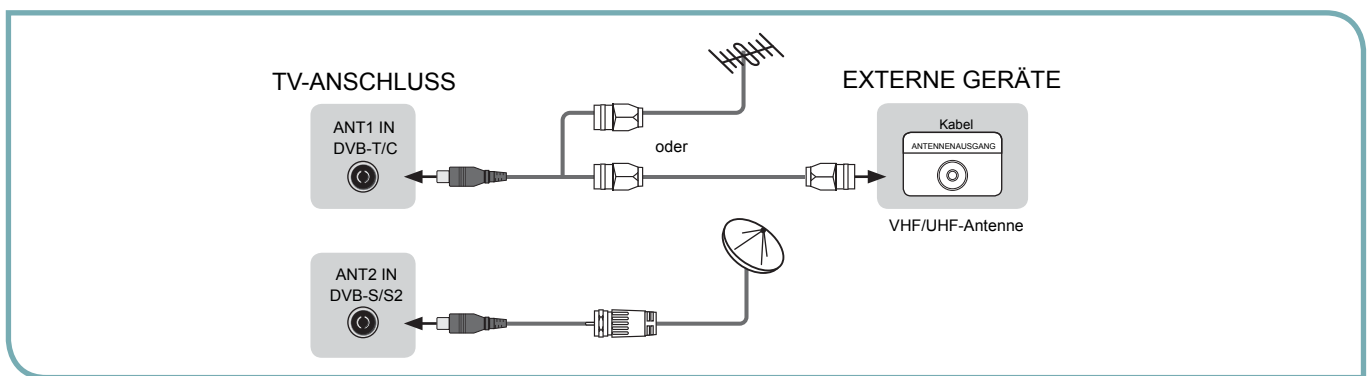



✓ HINWEISE

- Ziehen Sie stets den Netzstecker, wenn Sie externe Geräte anschließen.
- ANT1 IN unterstützt eine aktive Antenne mit 5 V, 50 mA.

🔧 Video- und Audioanschlüsse

Vor dem Anschluss externer AV-Geräte ziehen Sie stets den Netzstecker.

Videoeffekt	TV -Anschlüsse	Signaltyp	Separater Audioanschluss notwendig
Beste Videoleistung ↑	HDMI	HDMI (480i/480p/576i/576p/720p/1080i/1080p)	NEIN
	DVI	DVI	JA 
	VGA	VGA	JA 
		Komponenten-Video (480i/480p/576i/576p/720p/1080i/1080p)	JA 
	SCART	SCART (CVBS/RGB Eingang)	NEIN
Gute Videoleistung		Composite-Video	JA 

✓ HINWEIS

Obwohl dieser Fernseher mit 1080p Eingang kompatibel ist, kann der Bildschirm diese Auflösung nicht anzeigen und das Bild wird daher an den Bildschirm angepasst.

Erste Schritte

AV-Gerät über HDMI-Kabel anschließen

- Digitaler Anschluss von HDMI-fähigen AV-Geräten wie PVR, DVD-Player, Blu-Ray-Player, AV-Receiver und Digitalgeräte wird unterstützt.
 - Einige Geräte wie PVR oder DVD-Player benötigen die Einstellung des HDMI-Signals.
 - Lesen Sie Informationen in der Bedienungsanleitung des entsprechenden Geräts nach.
1. Benutzen Sie ein HDMI-Kabel zum Anschluss des A/V-Geräts am HDMI-Eingang des Fernsehers.
 2. Schließen Sie die angeschlossenen Geräte am Strom an, bevor Sie den Fernseher einschalten.
 3. Wählen Sie auf dem Fernseher die entsprechende Signalquelle.

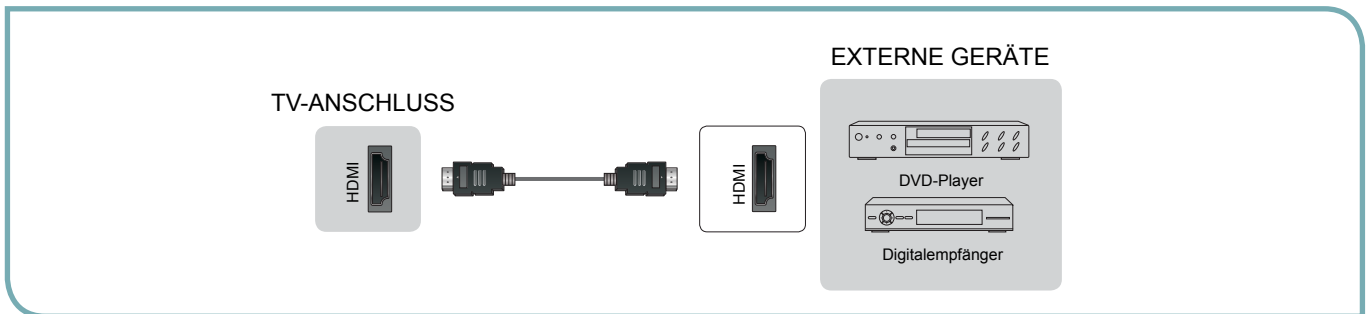

HINWEIS

Der HDMI-Anschluss überträgt die Video- und Audiosignale, ein Audiokabel ist nicht notwendig.

AV-Gerät über Komponentenkabel (YP_BP_R) anschließen

1. Benutzen Sie ein Komponentenkabel zum Anschluss externer A/V-Geräte mit Komponentenausgängen an den YPbPr-Buchsen des Fernsehers. Benutzen Sie ein Audiokabel zum Anschluss externer A/V-Geräte mit Komponenten-Audiobuchsen an den Anschlüssen AUDIO (L/R) des Fernsehers.
2. Schließen Sie die angeschlossenen Geräte am Strom an, bevor Sie den Fernseher einschalten.
3. Wählen Sie auf dem Fernseher die entsprechende Signalquelle.
4. Die Komponentenausgänge Y, P_B und P_R sind auf einem Videorekorder oder DVD-Player gelegentlich auch als Y, C_B und C_R gekennzeichnet.

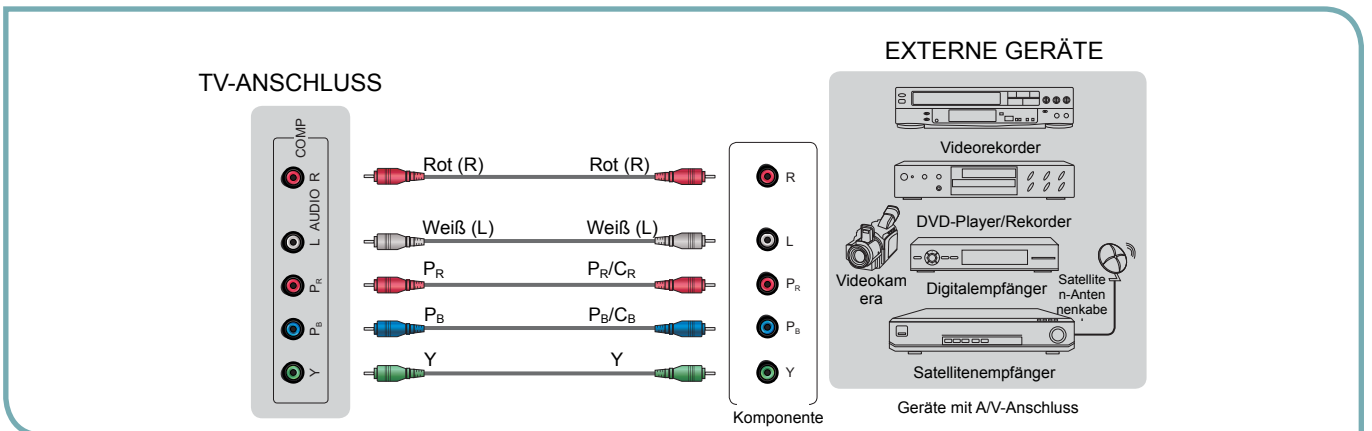

Erste Schritte

AV-Gerät über SCART-Kabel anschließen

1. Benutzen Sie ein SCART-Kabel zum Anschluss des SCART-Eingangs des Fernsehers am SCART-Ausgang des AV-Geräts.
2. Schließen Sie die angeschlossenen Geräte am Strom an, bevor Sie den Fernseher einschalten.
3. Wählen Sie auf dem Fernseher die entsprechende Signalquelle.

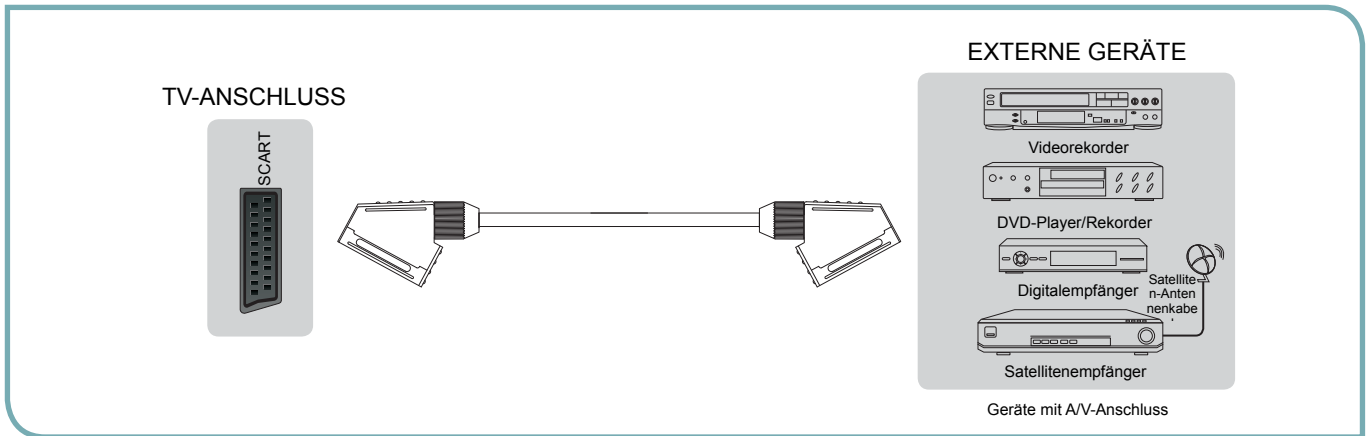

AV-Gerät über Composite-Kabel anschließen

1. Benutzen Sie die Audio- und Videokabel zum Anschluss externer AV-Geräte mit Composite Video-/Audiobuchsen (Video = gelb, Audio links = weiß und Audio rechts = rot).
2. Schließen Sie die angeschlossenen Geräte am Strom an, bevor Sie den Fernseher einschalten.
3. Wählen Sie auf dem Fernseher die entsprechende Signalquelle.

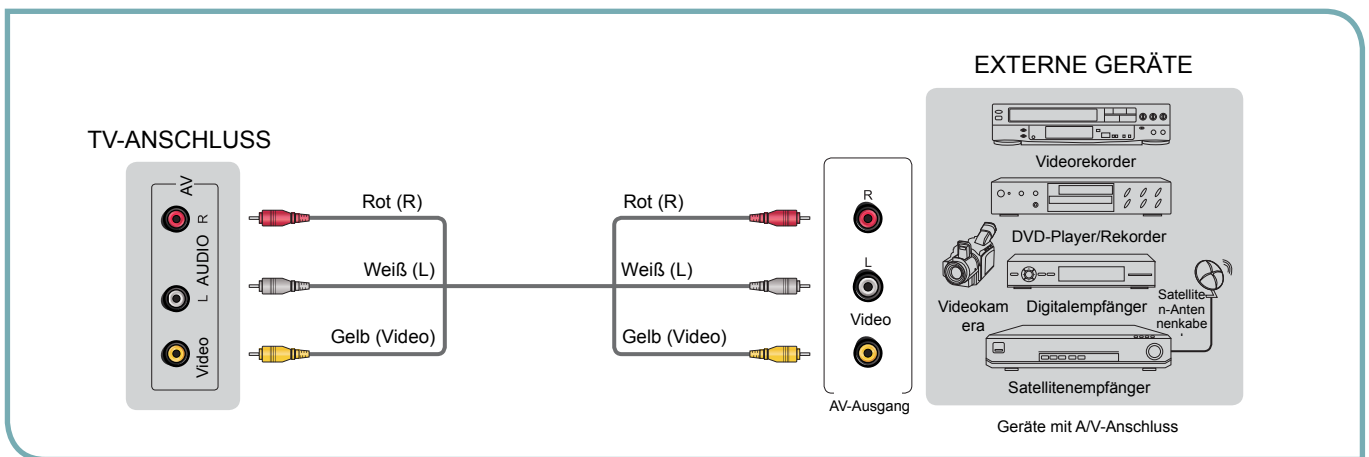

Kopfhörer anschließen

Kopfhörer werden am Anschluss HEADPHONE angeschlossen (die Lautsprecher werden automatisch stummgeschaltet).

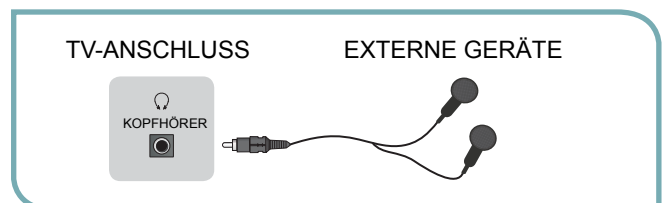

Erste Schritte

Common Access Modul anschließen

1. Vor dem Anschluss/Abtrennen eines Common Access Moduls muss der Fernseher ausgeschaltet sein. Setzen Sie die CI-Karte in das Common Access Modul entsprechend der Anleitungen des Diensteanbieters ein.
2. Setzen Sie das Common Access Modul in den Slot ein. Drehen Sie das Common Access Modul nötigenfalls um.
3. Schalten Sie den Fernseher ein.

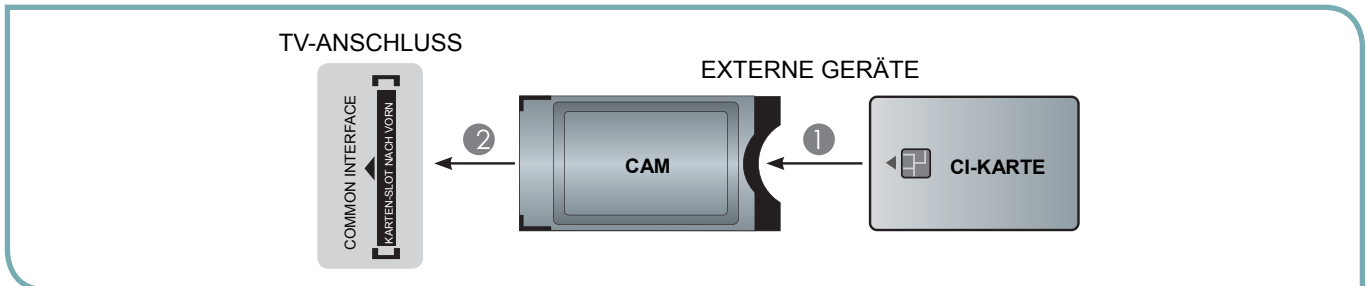

HINWEIS

Entfernen Sie das Common Access Modul nicht ständig, das kann zu Fehlfunktionen und Schäden am Anschluss führen.

PC anschließen

1. Benutzen Sie ein VGA-Kabel zum Anschluss des VGA-Ausgangs des PC am VGA-Anschluss des Fernsehers. Benutzen Sie ein Audiokabel zum Anschluss des PC-Audioausgangs am Anschluss AUDIO IN des Fernsehers.
2. Schließen Sie die angeschlossenen Geräte am Strom an, bevor Sie den Fernseher einschalten.
3. Wählen Sie auf dem Fernseher die entsprechende Signalquelle.

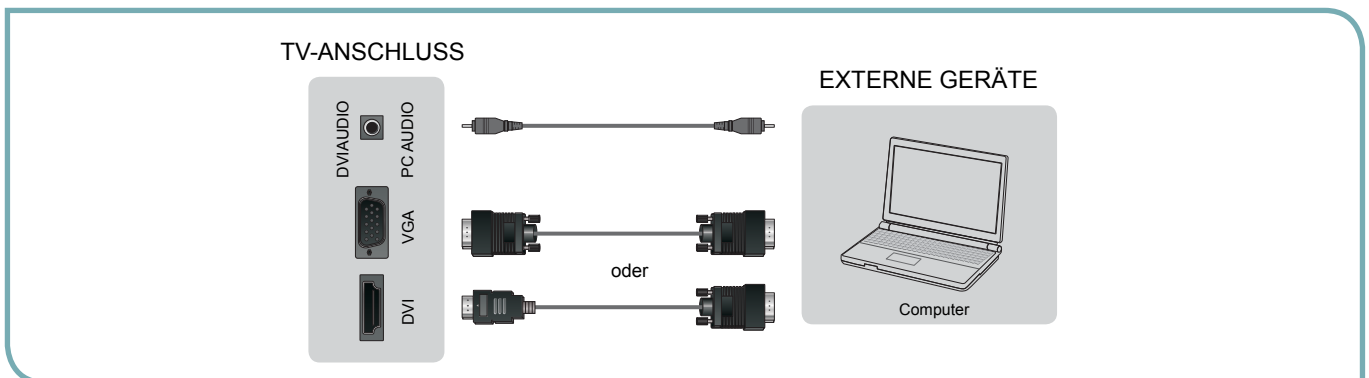

HINWEISE

- Die beste Auflösung ist 1360 × 768.
- Ist Ihr Computer nach einigen Minuten Ruhemodus auf Abschalten eingestellt, so schaltet sich der Fernseher ebenfalls in den Stand-by-Modus, um Energie zu sparen. Mit [EIN/AUS] auf dem Fernseher oder auf der Fernbedienung starten Sie den Fernseher wieder.
- Die primäre Nutzung dieses Geräts ist als LCD-Fernseher. Bei der Benutzung als Monitor wenden Sie sich bitte an den Hersteller der PC Video-/Grafikkarte für weitere Informationen. Perfekte Kompatibilität kann nicht garantiert werden.
- Das VGA-Kabel gehört nicht zum Lieferumfang.
- Wir empfehlen die Benutzung eines VGA-Kabels mit 2 Ferritkernen, wie in der Abbildung dargestellt.

Erste Schritte

Audio-Receiver anschließen

- Das Gerät unterstützt die ARC-Funktion (Audio Return Channel) über ein HDMI-Kabel. Bitte beachten Sie, dass die ARC-Funktion nur vom Anschluss HDMI/ARC unterstützt wird.
 - Die ARC-Funktion ermöglicht den Digitalausgang des Tons über den ARC-Anschluss. Die Funktion steht nur zur Verfügung, wenn der Fernseher an einem Audio-Receiver angeschlossen ist, welcher die ARC-Funktion unterstützt.
1. Benutzen Sie ein Koaxialkabel zum Anschluss des Audio-Receiver am Eingang COAXIAL des Fernsehers oder benutzen Sie ein HDMI-Kabel zum Anschluss des Eingangs des Audio-Receiver am Anschluss ARC des Fernsehers.
 2. Schließen Sie die angeschlossenen Geräte am Strom an, bevor Sie den Fernseher einschalten.
 3. Wählen Sie auf dem Fernseher die entsprechende Signalquelle.

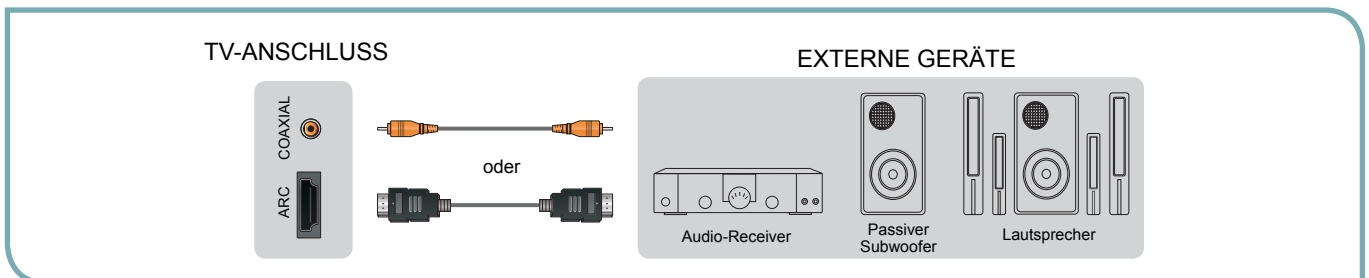

Ethernetkabel zum Zugang zu einem Netzwerk oder zum Internet anschließen

Schließen Sie ein Ethernetkabel zum Zugang zu einem Netzwerk oder zum Internet an. Weitere Informationen siehe „Netzwerkverbindung“.



USB-Speichermedium anschließen

Dieses Gerät hat eine Standard USB-Schnittstelle und kann mit Standard USB1.1 und USB2.0 Speichermedien (USB-Stick, Digitalkamera) verbunden werden.

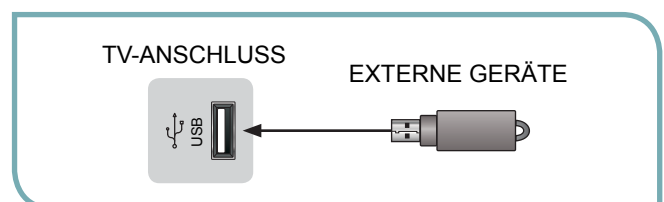

HINWEISE

- Eine Festplatte muss spannungsversorgt sein.
- Bei Benutzung eines USB-Verteilers muss dieser spannungsversorgt sein, da der Gesamtverbrauch möglicherweise 500 mA übersteigt.
- Die maximal unterstützte Speicherkapazität einer Festplatte beträgt 250 GB.
- Möchten Sie ein DTV-Programm speichern, so muss die Übertragungsrate des USB-Speichermediums wenigstens 5 MB/s betragen, anderenfalls ist die Qualität von Ton und Bild beeinträchtigt und ein Warnhinweis wird angezeigt. In diesem Fall rüsten Sie Ihr USB-Speichermedium bitte auf.
- Der Bildschirm bleibt möglicherweise vorübergehend leer, da Anschluss und Stabilisierung der Festplatte einen Moment benötigen. Das ist völlig normal, die Startzeit hängt vom Hersteller und der Kapazität der angeschlossenen Festplatte ab.
- Ziehen Sie das USB-Speichermedium bei Nichtgebrauch ab.

Allgemeine Bedienungshinweise

Erstes Einschalten des Fernsehers

1. Nachdem Sie alle Anschlüsse vorgenommen haben, stecken Sie den Netzstecker in die Steckdose.
2. Schalten Sie den Fernseher mit dem **HAUPTSCHALTER** ein.
3. Beim ersten Einschalten des Fernsehers begibt sich das Gerät in das Erstinstallationsmenü. Hier werden Sie durch die Einstellungen für **Menüsprache/Stromsparmmodus/Empfangsart/Land** geführt.

HINWEISE

- Ziehen Sie stets den Netzstecker, wenn Sie den Fernseher für längere Zeit nicht benutzen.
Zum vollständigen Abtrennen vom Stromnetz ziehen Sie den Netzstecker oder schalten Sie den Fernseher mit dem **HAUPTSCHALTER** aus.
- Achten Sie darauf, dass die Antenne oder der Kabelanschluss angeschlossen ist und dass eine verkabelte oder drahtlose Internetverbindung zur Verfügung steht.

4. Drücken Sie [**▲/▼/◀/▶**] zur Navigation des Menüs und zur Änderung der Einstellungen. Drücken Sie **[OK]** zur Bestätigung.

Menüsprache	Hier wählen Sie die gewünschte Menüsprache.
Stromsparmmodus-Einstellungen	Heim-Modus: Alle Benutzereinstellungen werden nach dem Ausschalten des Fernsehers gespeichert. Shop-Modus: Die Benutzereinstellungen werden nach dem Ausschalten des Fernsehers nicht gespeichert.
Empfangsart	Drücken Sie [◀/▶] zum Markieren von Antenne/Kabel/Satellit. Bevor der Fernseher mit der Speicherung der verfügbaren Kanäle beginnen kann, müssen Sie die Art der angeschlossenen Signalquelle spezifizieren.
Land	Wählen Sie das Land, in dem Sie den Fernseher betreiben. Die Standardeinstellung ist UK (England).

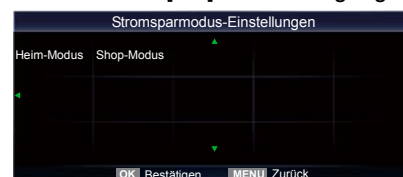

5. Die Kanalsuche beginnt. Dies kann einige Minuten dauern. Der Fortschritt wird auf dem Bildschirm mit der Anzahl aufgefundener Kanäle angezeigt.

HINWEIS

Bei Auswahl von Kabel oder Antenne wird die Kanalsuche angezeigt.

6. Zum Überspringen der DTV-Kanalsuche drücken Sie **[MENU]** zur Unterbrechung. Ein Dialogfenster wird eingeblendet, drücken Sie [**◀**] zur Auswahl von JA zur Bestätigung. Sie navigieren damit direkt zur ATV-Kanalsuche. Sie können den obigen Schritt wiederholen, wenn Sie auch die ATV-Kanalsuche überspringen möchten.

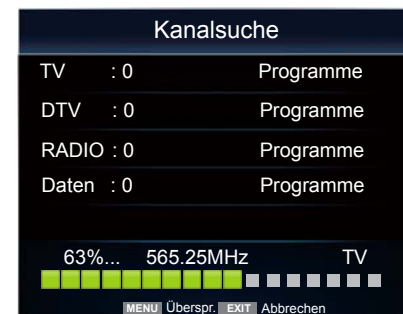

7. Nach der Kanalsuche werden die Kanäle gemäß Voreinstellung sortiert. Zum Überspringen von Kanälen modifizieren Sie die voreingestellte Reihenfolge oder benennen Sie die Kanäle um. Wählen Sie hierzu Kanäle bearbeiten im Menü **KANAL**.

Allgemeine Bedienungshinweise

Empfangsart DVB-Signal spezifizieren (z.B. Satellit)

Satelliten einstellen

1. Beim ersten Einschalten des Fernsehers begibt sich das Gerät in das Erstinstallationsmenü. Wählen Sie zunächst Ihre Sprache.
2. Wählen Sie Ihre Empfangsart: Satellit, wie in Abbildung 1 dargestellt.
3. Wählen Sie Ihr Land.
4. Konfigurieren Sie die Satelliteninformationen, wie in Abbildung 2 dargestellt. Dieser Schritt ist kritisch.



Abbildung 1

ASTRA 19.2E	Wählen Sie den korrekten Satelliten aus der Liste.
10744 H 22000	Wählen Sie einen Transponder aus der Liste oder fügen Sie einen neuen Transponder hinzu.
LNB-Versorgung 13/18V	Wählen Sie LNB-VERSORGUNG oder deaktivieren Sie die VERSORGUNG für LNB.
LNB-Frequenz Universal	Wählen Sie die LNB-Frequenz.
22 kHz Ton Auto	Wählen Sie den Ton 22 kHz abhängig vom LNB-Typ. Für Universal ist die Einstellung auf Auto.
Toneburst Aus	Wählen Sie den Toneburst-Typ für LNB.
DiSEqC1.0 Aus	Wählen Sie den DiSEqC Modus für LNB.



Abbildung2

5. Starten Sie die Kanalinstallation, nachdem Sie die Einstellungen vorgenommen haben, wie in Abbildung 3 dargestellt.



Abbildung 3

Allgemeine Bedienungshinweise

Fernseher ein- oder ausschalten

Folgen Sie zum Ein- oder Ausschalten (Stand-by-Modus) Ihres Fernsehers den folgenden Schritten:

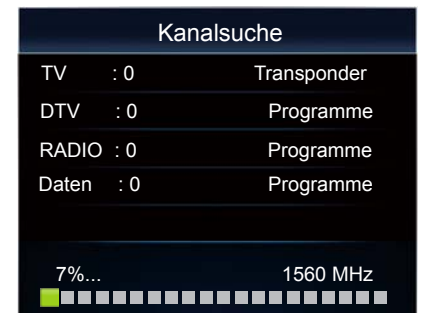
1. Schließen Sie das Netzkabel auf der Rückseite des Fernsehers an. Achten Sie darauf, dass der Stecker korrekt angeschlossen ist. Schlechter Kontakt kann zu Überhitzung und Feuer oder anderen Schäden führen.
2. Stecken Sie den Netzstecker in die Steckdose.
3. Schalten Sie den HAUPTSCHALTER unter dem Fernseher ein.
4. Drücken Sie nun [EIN/AUS], um den Fernseher auszuschalten. Beim Ausschalten begibt sich der Fernseher in den Stand-by-Modus. Drücken Sie erneut [EIN/AUS], um den Fernseher einzuschalten.

! WARNUNG

Befindet sich Ihr Fernseher im Stand-by-Modus, so ist er immer noch stromversorgt. Zum vollständigen Abtrennen vom Stromnetz ziehen Sie bitte den Netzstecker oder schalten Sie den Fernseher mit dem **HAUPTSCHALTER** aus.

✓ HINWEIS

Empfängt Ihr Fernseher für mehrere Minuten kein Eingangssignal, so begibt er sich automatisch in den Stand-by-Modus.

Signalquelle wählen

Beim ersten Einschalten des Fernsehers müssen Sie den Fernseher als Signalquelle wählen. Ihr Fernseher speichert diese Informationen, sodass Sie nicht mehr umschalten müssen, es sei denn, die Signalquelle ändert sich; beispielsweise wenn Sie von der Hausantenne zum Kabelempfang umschalten.

Zur Auswahl der Signalquelle gehen Sie wie folgt vor:

1. Schalten Sie den Fernseher ein, dann drücken Sie [**SOURCE**] auf der Fernbedienung oder auf dem Fernseher. Das Menü der **Signalquellen** wird geöffnet.
2. Drücken Sie [**▲/▼**] zur Auswahl der Signalquelle: **DTV/Aanlog TV/HDMI1/HDMI2/ SCART/DMP/Heimnetzwerk/VGA/Komponenten/AV**.
3. Drücken Sie [**OK**] zur Bestätigung.



Kanäle / Lautstärke einstellen

1. Drücken Sie [**CH ▲/▼**] (oder CH+/-) auf Fernseher/Fernbedienung, um den Kanal umzuschalten.
2. Drücken Sie [**VOL ▲/▼**] (oder VOL+/-) auf Fernseher/Fernbedienung, um die Lautstärke einzustellen.
3. Drücken Sie die Zifferntasten auf der Fernbedienung, um zum entsprechenden Kanal umzuschalten.

✓ HINWEIS

Sie können Kanäle auch direkt eingeben, indem Sie die Kanalnummer mit den Zifferntasten der Fernbedienung eingeben. Bei Eingabe von zwei- oder dreistelligen Kanalnummern darf der Zeitabstand 3 Sekunden nicht überschreiten.

Allgemeine Bedienungshinweise

Schnellasten

P.MODE – Drücken Sie die Taste zum Einstellen des Bildmodus. Er kann als **Dynamisch, Standard, Weich, Benutzer und Natural** eingestellt werden. In diesem Modus können Helligkeit, Kontrast, Farbe usw. eingestellt werden.

S.MODE – Drücken Sie die Taste zum Einstellen des Ton Modus. Er kann als **Standard, Musik, Film, Sport und Benutzer** eingestellt werden.

Mute – Drücken Sie die Taste zur Stummschaltung des Tons, drücken Sie die Taste erneut, um die Stummschaltung wieder aufzuheben.

FAV – Anzeige Ihrer **Favoritenliste**.

Size – Für unterschiedliche Signalquellen können verschiedene Displaymodi angezeigt werden. Drücken Sie **[SIZE]** zur Auswahl von 4:3/ 16:9/ Zoom 1/Zoom 2/ **Smart Zoom** / **Auto** /1:1.

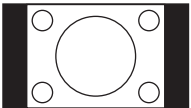
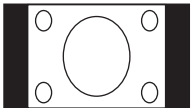
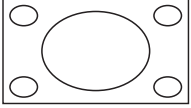
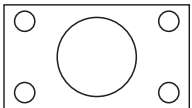
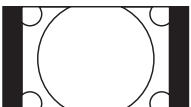
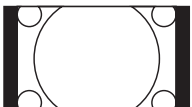
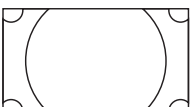
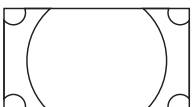
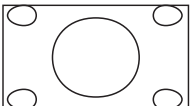
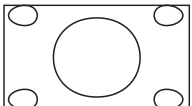
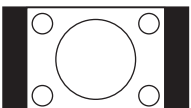
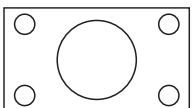
GRÖÖE	Eingangssignal 4:3	Eingangssignal 16:9
4:3	Wiedergabe des Standard 4:3 Fernsehbildes in der Mitte des Fernsehers mit schwarzen Balken links und rechts. 	Hiermit stellen Sie das Bild horizontal ein. Links und rechts im Bild wird je ein schwarzer Balken angezeigt. 
16:9	In diesem Modus wird das Bild der Signalquelle als Vollbild angezeigt. 	In diesem Modus wird das Bild der Signalquelle als Vollbild im Bildformat 16:9 angezeigt. 
Zoom 1	Das Fernsehbild wird ohne Veränderung vergrößert, jedoch wird es oben und unten beschnitten. Sie können das Bild horizontal einstellen. Links und rechts im Bild haben Sie einen schwarzen Balken. 	Das Fernsehbild wird ohne Veränderung vergrößert, jedoch wird es oben und unten beschnitten. Sie können das Bild horizontal einstellen. Links und rechts im Bild haben Sie einen schwarzen Balken. 
Zoom 2	Vergrößerung der Bildschirmmitte und mehr Beschnitt oben und unten. 	In diesem Modus wird das Bild der Signalquelle als Vollbild angezeigt, ist jedoch links und rechts beschnitten. 
Smart Zoom	Ähnlich wie 16:9, jedoch wird das Bild horizontal etwas gestreckt. 	Ähnlich wie 16:9, jedoch wird das Bild horizontal etwas gestreckt. 
Auto	Anzeige des Bildes entsprechend Bildformat der Eingangsquelle. 	Anzeige des Bildes entsprechend Bildformat der Eingangsquelle. 
1:1	Die Auflösung des Signals wird erkannt und ein Bild wird mit der gleichen Anzahl Pixel angezeigt.	

EPG - Drücken Sie **[EPG]** zur Anzeige von Programminformationen. Drücken Sie **[▲/▼]** zur Auswahl der Optionen.

HINWEISE

- Diese Funktion haben Sie nur, wenn EPG-Informationen durch den Sender übertragen werden.
- Mit EPG werden Programmdetails für die kommenden 7 Tage angezeigt.

Allgemeine Bedienungshinweise

Rote Taste (Rekorder): Drücken Sie die [rote] Taste auf der Fernbedienung im gewählten Programm, das Menü **Aufnahme programmieren** wird angezeigt. Drücken Sie [▲/▼/◀/▶] zur Auswahl der Einstellungen im Menü **Aufnahme programmieren** für **Kanal/Startzeit/End-Zeit/ Modus**. Nach Beendigung der Aufnahmeeinstellungen drücken Sie [OK] zur Bestätigung.

Kanal	Drücken Sie [◀/▶] zur Auswahl des aufzunehmenden Kanals.
Startzeit	Drücken Sie [▲/▼] zur Auswahl von Minuten/Stunde/Monat/Datum und drücken Sie [◀/▶] zum Einstellen der Startzeit.
End-Zeit	Drücken Sie [▲/▼] zur Auswahl von Minuten/Stunde/Monat/Datum und drücken Sie [◀/▶] zum Einstellen der End-Zeit.
Modus	Drücken Sie [◀/▶] zur Auswahl von Auto/Einmal/Täglich/Wöchentl.

Programmführer	Zeit
1. Juli 2012 03:00	
800 DC04 1080i	DC04 1080i
801 DC04 480p	DC04 480p
802 DC04 576i	DC04 576i
803 DC04 576p	DC04 576p
804 DC04 480i	DC04 480i

■ Aufnehmen ■ Info ■ Termine ■ Erinnerung
 Bestätigen Index

Grüne Taste (Info): Anzeige detaillierter Informationen des gewählten Programms.

Gelbe Taste (Termin): Drücken Sie die [GELBE] Taste zur Anzeige der voreingestellten Erinnerungen oder terminierten Aufzeichnungen in der **Planliste**.

Blaue Taste (Erinnerung): Drücken Sie die [BLAUE] Taste im gewählten Programm, das Einstellungsmenü **Erinnerung** wird angezeigt.

PVR – Diese Funktion steht Ihnen nur im DTV-Modus zur Verfügung. Der Datenträger muss in FAT32 oder NTFS formatiert sein. Drücken Sie [PVR], um die Aufnahme des Live-Programms zu starten. Drücken Sie , um die Aufnahme zu beenden und als a*.ts Datei zu speichern. Die Dateien können im DMP- oder DTV-Modus angezeigt werden (drücken Sie [INDEX]).

● Steuerleiste

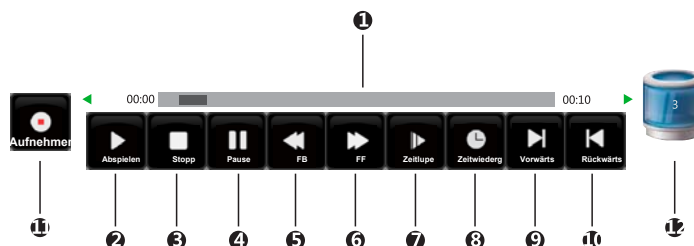

Drücken Sie [Zurück] zur Anzeige der Steuerleiste während der Wiedergabe. Drücken Sie [◀/▶] zum Markieren der Symbole und drücken Sie [OK] zur Bestätigung. Alternativ drücken Sie die entsprechenden Tasten auf der Fernbedienung.

① Fortschrittsbalken während der Wiedergabe.

②③④ Abspielen/Stopp/Pause.

⑪ Recorder (**Recorder** button should not appear while playing recorded program)

While recording, select the ④ **Pause** button to pause recording. If you need to continue recording, press the [◀/▶] buttons to select the ⑪ record button, then press the [OK] button on the remote control to confirm, this program will continue recording.

● Liste aufgezeichneter Programme: Anzeige der aufgezeichneten Programme

Programme

1. Drücken Sie im DTV-Modus [INDEX] zum Aufrufen der Aufzeichnungsliste.
2. In der Liste der aufgezeichneten Programme drücken Sie [▲/▼] zur Auswahl des Programms, dann drücken Sie [OK] zur Wiedergabe.
3. Drücken Sie [▲/▼] zur Auswahl des Programms, dann drücken Sie die [ROTE] Taste zum Löschen. Die Standardreihenfolge ist nach Zeit; Sie können die Reihenfolge mit [INDEX] neu sortieren.
4. Drücken Sie [EXIT] zum Verlassen der Liste.

Kanal	Programm/Dienst	DC04 1080i	Record Date
600 DC04 1080i	DC04 1080i		2012 01/20 10:00
800 DC04 1080i	DC04 1080i		

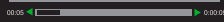
■ Löschen ■ Aufsetzen Sortieren Abspielen
 00:05  0:00:05
 DC04 1080i

T.SHIFT – Diese Funktion ermöglicht dem Fernseher die virtuelle Aufnahme des Live-Programms.

Während des Fernsehens drücken Sie [T.SHIFT], um die Live-Übertragung zu unterbrechen, beispielsweise um das Zimmer zu verlassen. Nach der Rückkehr drücken Sie , um das „verpasste“ Programm abzuspielen. Der PVR Timeshift-Fortschrittsbalken wird angezeigt.

Allgemeine Bedienungshinweise

● Steuerleiste

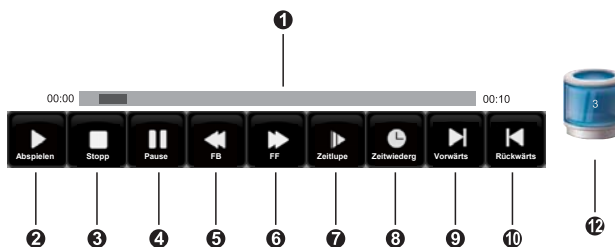

Drücken Sie [RETURN] zur Anzeige der Steuerleiste während der Wiedergabe. Drücken Sie [◀/▶] zum Markieren der Symbole und drücken Sie [OK] zur Bestätigung. Alternativ drücken Sie die entsprechenden Tasten auf der Fernbedienung.

❶ Fortschrittsbalken während der Wiedergabe.

❷❸❹ Abspielen/Stopp/Pause.

❺❻ Rücklauf/Schneller Vorlauf.

Vorlaufgeschwindigkeit $\times 2 / \times 4 / \times 8 / \times 16 / \times 32$.

Rücklaufgeschwindigkeit $\times 2 / \times 4 / \times 8 / \times 16 / \times 32$.

❼ Zeitlupe.

Vorlaufgeschwindigkeit $\times 2 / \times 4 / \times 8 / \times 16 / \times 32$.

❽ Zeitwiedergabe.

Während der Wiedergabe, drücken Sie [◀/▶] zur Auswahl von ❽ TimePlay, dann drücken Sie [OK] zur Bestätigung. Geben Sie den Zeitpunkt des Abspielstarts mit den Zifferntasten ein, dann drücken Sie [OK] zur Bestätigung. Das aufgezeichnete Programm wird zur eingegebenen Zeit wiedergegeben und wird automatisch beendet.

❾❿ Sprung vorwärts/rückwärts.

Sprung ca. 30 Sekunden vorwärts.

Sprung ca. 30 Sekunden rückwärts.

⓫ Belegung des Datenträgers

Anzeige der Belegung des USB-Speichermediums.

☑ HINWEISE

- Die Funktion steht Ihnen nur mit angeschlossenem USB-Speichermedium zur Verfügung.
- Falls die Übertragungsrate des USB-Speichermediums zu langsam für Aufnahme- oder Timeshift-Funktion ist, wird ein Warnhinweis angezeigt. In diesem Fall müssen Sie Ihr USB-Speichermedium aufrüsten.
- Die PVR-Funktion wird nicht für Analogkanäle unterstützt.
- Die PVR-Funktion ist für gesperrte Kanäle oder verschlüsselte deaktiviert (CI-Modul oder PIN benötigt).

◀◀ oder ▶▶	<p>Während der Wiedergabe</p> <ul style="list-style-type: none"> • Drücken Sie mehrmals ◀◀, um die Vorlaufgeschwindigkeiten $\times 2 / \times 4 / \times 8 / \times 16$ zu durchlaufen. • Drücken Sie mehrmals ▶▶, um die Rücklaufgeschwindigkeiten $\times 2 / \times 4 / \times 8 / \times 16$ zu durchlaufen. • Während des schnellen Vorlaufs/Rücklaufs drücken Sie ▶, um zur Normalwiedergabe zurückzukehren.
⏮ oder ⏭	<p>Drücken Sie ▶▶, um ca. 30 Sekunden vorwärts zu springen.</p> <p>Drücken Sie ◀◀, um ca. 30 Sekunden rückwärts zu springen.</p>
▶ oder ⏸	<p>Während der Wiedergabe drücken Sie ⏸ zur Anzeige eines Standbildes, dann drücken Sie ▶, um die Wiedergabe fortzusetzen.</p> <p>Während des schnellen Vorlaufs/Rücklaufs drücken Sie ▶, um zur Normalwiedergabe zurückzukehren.</p>
■	<p>Zum Verlassen des PVR Timeshift-Fortschrittsbalkens und zur Rückkehr zum Live-Programm drücken Sie ■.</p>

Die Menüs

1. Drücken Sie [MENU] zum Öffnen des Hauptmenüs.
2. Drücken Sie [▲/▼] zur Auswahl einer Menüoption, dann drücken Sie [▶/OK] zur Anzeige des Menüs.
3. Im Menü:
 - Drücken Sie [▲/▼] zur Auswahl eines Menüpunktes.
 - Drücken Sie [◀/▶] zum Einstellen des Wertes oder
 - drücken Sie [▶/OK] zum Aufrufen des Untermenüs.
 - Drücken Sie [MENU/ZURÜCK] zur Rückkehr in das vorherige Menü.
4. Drücken Sie [EXIT] zum Verlassen des Menüs.

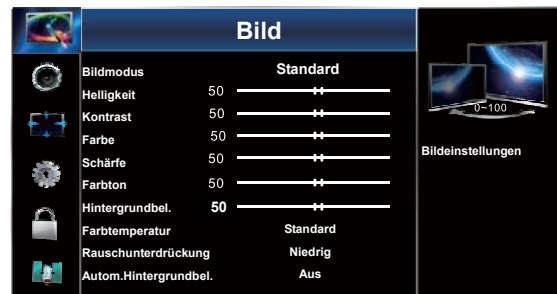

HINWEIS

- Die hier abgebildeten Menüs können leicht vom Fernsehbild abweichen.
- Die zu wählenden Menüpunkte können leicht vom grauen Hintergrund abweichen.

Bildmenü

Drücken Sie [▲/▼/◀/▶] zur Navigation des Menüs und Änderung der Einstellungen. Drücken Sie [OK] zur Bestätigung.

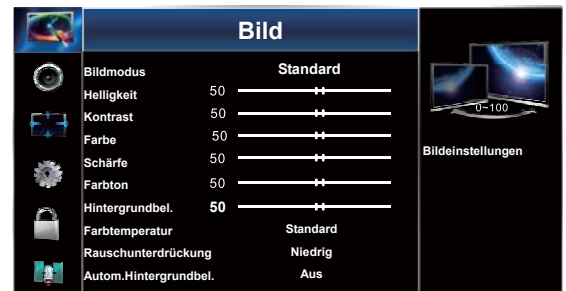

Bildmodus	Hier stellen Sie den Bildmodus als Dynamisch, Standard, Weich, Benutzer oder Natürlich ein.
Helligkeit	Bildhelligkeit erhöhen oder verringern.
Kontrast	Bildkontrast erhöhen oder verringern.
Farbe	Bildfarbe verändern.
Schärfe	Bildschärfe verändern.
Farbton	Hier stellen Sie den Farbton ein (nur für NTSC).
Hintergrundbeleuchtung	Hier stellen Sie die Helligkeit des Bildschirms ein.
Farbtemperatur	Hier stellen Sie die Farbtemperatur ein. Wählen Sie zwischen drei Optionen: Kalt (erhöht den blauen Farbton), Standard (lässt den natürlichen Farbton unverändert) oder Warm (erhöht den roten Farbton).
Rauschunterdrückung	Bildqualität durch Filterung der Signalstörungen erhöhen.
Autom.Hintergrundbel.	Verbessert das Kontrastverhältnis zwischen hellen und dunklen Bereichen des Bildes. Stellen Sie die automatische Hintergrundbeleuchtung ein oder aus.

Allgemeine Bedienungshinweise

Tonmenü

Drücken Sie [▲/▼/◀/▶] zur Navigation des Menüs und Änderung der Einstellungen. Drücken Sie [OK] zur Bestätigung.

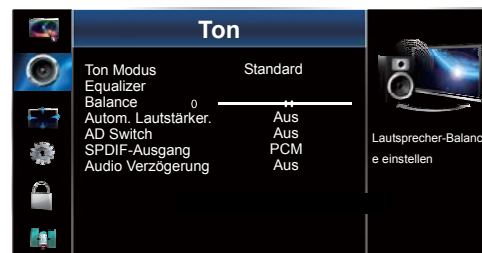

Ton Modus	Wählen Sie den Ton Modus als Standard, Musik, Film, Sport oder Benutzer.	
Equalizer	Verstärken oder mildern Sie bestimmte Frequenzbereiche ab.	
Balance	Seitenabgleich der Lautsprecher in einem Lautsprechersystem einstellen.	
Autom. Lautstärkeregelung	Automatische Lautstärkeeinstellung auf ein konstantes Niveau; unterdrückt laute Passagen.	
AD Switch	<p>AD Switch ist eine erweiterte Audiofunktion für sehbehinderte Personen. Die Funktion handhabt den Audio-Stream für die AD Switch, sofern vom Sender übertragen.</p> <ul style="list-style-type: none"> Einstellung auf „Aus“ für normale Übertragungen. Einstellung auf „Ein“ zur Aktivierung der Beschreibung. Verfügbarkeit der AD Switch wird durch „V.I.“ im Informationsbanner angezeigt. 	
SPDIF-Ausgang	Übertragung des digitalen Audios an ein externes Audiosystem. Wählen Sie zwischen PCM und Auto .	
	PCM	PCM gibt stets 2-Kanal-Audio aus, unabhängig vom Eingangsformat.
	Auto	Digitale Audioausgabe.
Audio Verzögerung	Wählen Sie die Audio Verzögerung als 1, 2, ...10 oder Aus .	

▣ Stereoempfang (ATV-Modus)

Nach der Auswahl eines Programms drücken Sie [I/II] zur Anzeige der Klanginformationen für den gewählten Sender.

Broadcast	Bildschirmmenü
Mono	MONO
Stereo	NICAM STEREO
Dual	NICAM DUAL I, NICAM DUAL II, NICAM DUAL I+II

- **Mono wählen:** Ist das Stereosignal schwach, so können Sie mit [I/II] zu Mono umschalten. In Mono ist der Empfang besser. Drücken Sie erneut [I/II], um zu Stereo zurückzuschalten.
- **Sprachwahl bei zweisprachigen Übertragungen:** Kann ein Programm zweisprachig empfangen werden, so schalten Sie mit [I/II] zwischen NICAM DUAL I, NICAM DUAL II, NICAM DUAL I+II und MONO um.

NICAM DUAL I	Überträgt die erste Filmsprache an die Lautsprecher.
NICAM DUAL II	Überträgt die zweite Filmsprache an die Lautsprecher.
NICAM DUAL I+II	Überträgt die erste und zweite Filmsprache an die Lautsprecher.

Allgemeine Bedienungshinweise

Bildschirmmenü

Drücken Sie [▲/▼/◀/▶] zur Navigation des Menüs und Änderung der Einstellungen. Drücken Sie [OK] zur Bestätigung.

HINWEIS

Abhängig von der Eingangsquelle verändert sich das Bildschirmmenü.



Horizontal (Horizontal Pos.)	Horizontale Position des Bildes einstellen.
Vertikal (Vertical Pos.)	Vertikale Position des Bildes einstellen.
Horizontal Größe	Horizontal Größe des Bildes einstellen.
Vertikale Größe	Vertikale Größe des Bildes einstellen.
Uhrzeit	VGA-Takt auf PC-Takt abstimmen (nur im VGA-Modus).
Phase	VGA-Phase auf PC-Phase abstimmen (nur im VGA-Modus).
Automatische Einstellung	VGA-Bildposition automatisch einstellen (nur im VGA-Modus).

Optionsmenü

Drücken Sie [▲/▼/◀/▶] zur Navigation des Menüs und Änderung der Einstellungen. Drücken Sie [OK] zur Bestätigung.

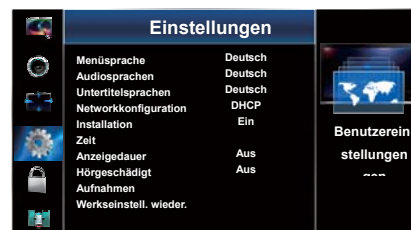

Menüsprache	Wählen Sie eine Menüsprache: Deutsch / Englisch / Italienisch...	
Audiosprachen	Ermöglicht die Auswahl der gewünschten Audiosprachen. Drücken Sie [◀/▶] zur Auswahl der Primären/Sekundären Audiosprachen . Drücken Sie [▼] und dann [▲/▼/◀/▶] zur Auswahl der gewünschten Audiosprachen.	
Untertitelsprachen	Ermöglicht die Auswahl der gewünschten Untertitelsprachen oder Abschaltung. Drücken Sie [◀/▶] zur Auswahl der Primären/Sekundären Untertitelsprachen . Drücken Sie [▼] und dann [▲/▼/◀/▶] zur Auswahl der gewünschten Untertitelsprachen.	
Netzwerkconfiguration	Netzwerkdienste.	
Installation	Drücken Sie [◀/▶] zum Ein- der Ausschalten der Installation durch Auswahl von Ein oder Aus .	
Zeit	Autom. Synchronisierung	Bei Einstellung auf Aus ist eine manuelle Einstellung von Uhrzeit und Datum möglich. Bei Einstellung auf Ein erfolgt die Zeiteinstellung über DTV.
	Uhrzeit	Die Uhr wird beim Empfang von Digitalsignalen automatisch eingestellt.
	Ausschaltzeit	Automatische Ausschaltzeit des Fernsehers einstellen.
	Einschaltzeit	Automatische Einschaltzeit des Fernsehers einstellen.

Allgemeine Bedienungshinweise

Zeit	Sleep Timer	<p>Der Sleep Timer schaltet den Fernseher nach Ablauf der eingestellten Zeit automatisch in den Stand-by-Modus. Die Uhr wird beim Empfang von Digitalsignalen automatisch eingestellt. Die Uhrzeit muss vor der Sleep Timer-Funktion eingestellt werden.</p> <p>Drücken Sie [◀/▶] zum Durchlaufen der Ausschaltzeiten des Fernsehers: AUS / 10 / 20 /.../ 180 / 240 Minuten. Der Timer zählt rückwärts.</p> <p> HINWEIS</p> <p>Schalten Sie den Fernseher vor Ablauf der Sleep Timer-Einstellung aus, so wird der Sleep Timer gelöscht.</p>
	Auto Sleep	Ermöglicht die Einstellung der Automatischem Standby Zeit zur automatischen Abschaltung des Fernsehers in den Stand-by-Modus, wenn keine Taste gedrückt wurde.
	Zeitzone	Bei Auswahl einer Zeitzone wird die Zeit des Fernsehers durch die Abweichung basierend auf der Zeitzone und GMT (Greenwich Mean Time) über das Sendesignal eingestellt.
Anzeigedauer	Ermöglicht die Auswahl der Anzeigedauer des Bildschirms: Aus / 10S / 15S / ... / 60S.	
Hörgeschädigt	Anzeige von Informationen für Hörgeschädigte in entsprechenden Programmen (nur DTV-Kanäle).	
Aufnahmen (DTV-Modus)	Speichermedium	Wählen Sie das Laufwerk zum Speichern der Inhalte.
	Größe Timeshift-Speicher	Nach der Formatierung drücken Sie [▲/▼] zur Auswahl der gewünschten Dateigröße. Drücken Sie [OK] zur Bestätigung.
	Formatieren Starten	Drücken Sie [OK] zur Bestätigung, dann drücken Sie [◀], um die Formatierung zu starten.
	Geschwindigkeit Prüfen	Hier wird die Übertragungsrates Ihres USB-Speichermediums angezeigt.
Werkseinstellungen wiederherstellen	<p>Rückstellung aller Einstellungen zu den Werkseinstellungen.</p> <ul style="list-style-type: none"> • Drücken Sie [◀] zur Auswahl von „Ja“. Die Werkseinstellungen des Fernsehers werden innerhalb weniger Sekunden wiederhergestellt. • Drücken Sie [▶] zur Auswahl von „Nein“, um ohne Rückstellung in das Hauptmenü zurückzukehren. 	
Aktualisierung (USB)	Diese Funktion dient nur der Wartung. Informationen zur Aktualisierung dieses Fernsehers stehen auf der Website www.hisense-europe.com zur Verfügung oder wenden Sie sich an den Kundendienst.	
Aktualisierung (OAD)	OAD (Over Air Download) Update ein- oder ausschalten (nur DTV).	
Smart Remote	<p>Sie können die Funktion Smart Remote ein- oder ausschalten.</p> <ol style="list-style-type: none"> 1. Laden Sie die Smart Remote Software herunter: <ol style="list-style-type: none"> 1) Loggen Sie sich bei http://service.hisense-europe.com/home.aspx ein, der Benutzername lautet „hisense“ und das Kennwort „2012“. 2) Wählen Sie Produktinformationen und Online-Bestellungen > Produktkategorie > TV > Produkttyp > LED > Marke > Hisense > Produkt > HSSO-55770488EU LTDN55XT770XWSEU3D > klicken Sie auf die Schaltfläche Auswahl. 3) Software > HisOverSea_remote_x.x.apk (neueste Version), „HisOverSea_remote_x.x.apk“ wird auf der rechten Seite angezeigt. 4) Klicken Sie auf die Software „HisOverSea_remote_x.x.apk“ und laden Sie die apk-Software herunter. 5) Auf gleiche Weise können Sie die Software „HisOverSea_remoteControl_pad.apk“ herunterladen. 2. Kopieren Sie „HisOverSea_remoteControl_pad.apk“ auf Ihren Tablet-PC oder kopieren Sie „HisOverSea_remoteControl_x.x.apk“ auf ein Android-Smartphone. 3. Installieren Sie die apk-Software auf Tablet-PC oder Smartphone. 4. Fernseher und Tablet-PC/Smartphone müssen auf dem gleichen LAN konfiguriert sein. 	



Allgemeine Bedienungshinweise

Smart Remote	<p>5. Lassen Sie die Software HisOverSea_remoteControl, TVList ablaufen, wählen Sie das Fernsehgerät in TVList und rufen Sie die TV-Fernbedienung auf.</p> <p>6. Schalten Sie zwischen „Einfach“, „Alle“ und „Tastatur“ um.</p> <p> HINWEIS</p> <p>Wird HisOverSea_remoteControl_pad.apk nicht auf dem Tablet-PC oder HisOverSea_remote_x.x.apk nicht auf dem Smartphone installiert, sind Tablet-PC/Smartphone nicht auf dem gleichen LAN konfiguriert, so ist der Konfigurationswert von Smart Remote „Aus“, die Funktion Smart Remote kann nicht benutzt werden.</p>
ARC	Hier stellen Sie die HDMI-Audio-Receiverfunktion ein oder aus.
Softwareversion	Anzeige der Software-Version.





Sperrmenü

Drücken Sie [▲/▼/◀/▶] zur Navigation des Menüs und Änderung der Einstellungen. Drücken Sie [OK] zur Bestätigung.



Sperr aktivieren	<p>Die Systemsperre dient der Vermeidung der versehentlichen Umstellung und dem Verlieren von Kanälen sowie als Kindersicherung für ungeeignete Programme.</p> <p>Die Systemsperre muss aktiviert sein, damit diese Funktion zur Verfügung steht. Bei Einstellung auf Ein muss ein gültiges Passwort beim Aufrufen von Automatische Sendersuche/Manuelle Sendersuche/Werkseinstellungen wiederherstellen eingegeben werden.</p> <p> HINWEIS</p> <p>Zum Zugriff auf das Menü SPERRE drücken Sie [◀/▶] zur Auswahl von Ein und geben Sie das Passwort ein. Bei erster Benutzung geben Sie das Passwort „0000“ ein.</p>
PIN ändern	<p>Zum Ändern des Passwortes geben Sie zunächst das neue Passwort ein, dann wiederholen Sie das Passwort zur Bestätigung. Anschließend geben Sie das neue Passwort ein.</p> <p> HINWEIS</p> <p>Die Standard-PIN lautet „0000“. Bitte merken Sie sich die geänderte PIN! Sollten Sie die PIN einmal vergessen, so geben Sie das Master-Passwort „8087“ ein.</p>
Kanäle sperren	<p>Mit dieser Funktion blockieren Sie Programme mit ungeeigneten Inhalten. Drücken Sie die [GRÜNE] Taste auf der Fernbedienung, um Kanäle zu sperren. Drücken Sie die [GRÜNE] Taste erneut, um die Sperrung aufzuheben.</p>
Jugendschutz	<p>Diese Funktion ermöglicht die Sperrung bestimmter Kanäle und Bewertungsstufen. Sie arbeitet entsprechend den Informationen vom Sender.</p> <p> HINWEIS</p> <ul style="list-style-type: none"> • Der Fernseher ist so programmiert, dass die zuletzt eingestellte Option gespeichert bleibt, nachdem Sie den Fernseher ausschalten. • Ein gesperrtes Programm kann nur mit dem gültigen Passwort geöffnet werden.

Allgemeine Bedienungshinweise

Kindersicherung	Drücken Sie [◀/▶] zur Auswahl von Ein oder Aus, um unberechtigte Benutzer (wie Kinder) an der Änderung der Einstellungen zu hindern.
Export/Import Kanalliste	Vor Benutzung der Klon-Funktion suchen und bearbeiten Sie bitte den Fernseher als Signalquelle. Folgen Sie zum Klonen den nachstehenden Schritten.
	<p>Liste auf USB exportieren</p> <p>Klonen Programmliste zu USB</p> <ol style="list-style-type: none">1. Rufen Sie die Option Klonen auf, ein USB-Speichermedium muss angeschlossen sein.2. Wählen Sie „Liste auf USB exportieren“ und drücken Sie [▶/OK] zum Aufrufen der Funktion, die Programmliste wird kopiert (nur DTV-Kanäle).3. Wird Abbildung 1 angezeigt, so war das Klonen erfolgreich. Wird Abbildung 2 angezeigt, so nehmen Sie folgende Überprüfungen vor.<ul style="list-style-type: none">• USB-Speichermedium angeschlossen und arbeitet normal.• Der DTV ist die Signalquelle. Sind obige Bedingungen OK, so starten Sie den Vorgang erneut. <p> Abbildung 1</p> <p> Abbildung 2</p> <hr/> <p>Liste zurück auf TV importieren</p> <p>Aktualisierung von USB-Speichermedium</p> <ol style="list-style-type: none">1. Schließen Sie das USB-Speichermedium an einem anderen Fernseher an und wählen Sie „Liste zurück auf TV importieren“, dann drücken Sie [▶/OK] zum Aufrufen der Funktion.2. Wird Abbildung 3 angezeigt, so war das Klonen erfolgreich. Bei Fehlfunktion wird Abbildung 4 angezeigt. Nehmen Sie folgende Überprüfungen vor:<ul style="list-style-type: none">• USB-Speichermedium angeschlossen und arbeitet normal• Der DTV ist die Signalquelle. Sind obige Bedingungen OK, so starten Sie den Vorgang erneut. <p> Abbildung 3</p> <p> Abbildung 4</p>

Allgemeine Bedienungshinweise

Kanalmenü

Empfangsart ist auf Antenne eingestellt

Drücken Sie [▲/▼/◀/▶] zur Navigation des Menüs und Änderung der Einstellungen. Drücken Sie [OK] zur Bestätigung.



Empfangsart	Wählen Sie die Empfangsart: Antenne															
Automatische Suche	Mit dieser Funktion finden und speichern Sie automatisch alle verfügbaren Kanäle. Dies wird empfohlen, wenn Kanäle durch den Sender hinzugefügt oder gestrichen wurden oder wenn Sie umgezogen sind. Im Menü Kanalabstimmung drücken Sie [◀/▶] zur Auswahl von ATV/DTV/DTV + ATV . Drücken Sie [▼] und dann [▲/▼/◀/▶] zur Auswahl des Landes, in dem Sie den Fernseher betreiben. Drücken Sie [OK] zur Bestätigung.															
Digitale Kanalsuche	<p>Ermöglicht die manuelle Feinabstimmung des Kanals im DTV-Modus.</p> <ol style="list-style-type: none"> 1. Beim Einblenden des Menüs Digitale Kanalsuche drücken Sie [◀/▶] zur Auswahl des gewünschten UHF-Kanals oder benutzen Sie die Zifferntasten zur Eingabe der Kanalnummer, dann drücken Sie [OK] zum Start der Suche nach dem Kanal. Beim Einstellen des Signals werden Bild und Signalstärke angezeigt. 2. Drücken Sie [MENU] zur Rückkehr in das Hauptmenü. 3. Drücken Sie [EXIT] zum Verlassen des Menüs. 															
Analoge Kanalsuche	<p>Ermöglicht die manuelle Feinabstimmung bei schlechtem Empfang im ATV-Modus.</p> <ol style="list-style-type: none"> 1. Mit [▲/▼] wählen Sie die Option und mit [◀/▶] nehmen Sie die Einstellung vor. 2. Drücken Sie [MENU] zur Rückkehr in das Hauptmenü. 3. Drücken Sie [EXIT] zum Verlassen des Menüs. <table border="1"> <tr> <td>Speichern unter</td> <td>Kanalnummer eingeben.</td> </tr> <tr> <td>Farbsystem PAL</td> <td>Farbsystem wählen .</td> </tr> <tr> <td>System BG</td> <td>Auswahl des Tonsystem: I / DK / BG / L (für SECAM).</td> </tr> <tr> <td>Kanaleingabe</td> <td>Anzeige der aktuellen Kanalnummer.</td> </tr> <tr> <td>Suche</td> <td>Drücken Sie [◀/▶] zum Start der manuellen Suche.</td> </tr> <tr> <td>Feinabstimmung</td> <td>Drücken Sie [◀/▶], um eine manuelle Feinabstimmung vorzunehmen.</td> </tr> <tr> <td>Frequenz</td> <td>Anzeige der aktuellen Frequenz.</td> </tr> </table>	Speichern unter	Kanalnummer eingeben.	Farbsystem PAL	Farbsystem wählen .	System BG	Auswahl des Tonsystem: I / DK / BG / L (für SECAM) .	Kanaleingabe	Anzeige der aktuellen Kanalnummer.	Suche	Drücken Sie [◀/▶] zum Start der manuellen Suche.	Feinabstimmung	Drücken Sie [◀/▶], um eine manuelle Feinabstimmung vorzunehmen.	Frequenz	Anzeige der aktuellen Frequenz.	
Speichern unter	Kanalnummer eingeben.															
Farbsystem PAL	Farbsystem wählen .															
System BG	Auswahl des Tonsystem: I / DK / BG / L (für SECAM) .															
Kanaleingabe	Anzeige der aktuellen Kanalnummer.															
Suche	Drücken Sie [◀/▶] zum Start der manuellen Suche.															
Feinabstimmung	Drücken Sie [◀/▶], um eine manuelle Feinabstimmung vorzunehmen.															
Frequenz	Anzeige der aktuellen Frequenz.															
Antenne Versorgung	Stromversorgung der Antenne ein- oder ausschalten. Benötigt Ihre Antenne keine Stromversorgung, so stellen Sie diesen Menüpunkt auf „Aus“ ein.															

Allgemeine Bedienungshinweise

Empfangsart ist auf Kabel eingestellt

Drücken Sie [▲/▼/◀/▶] zur Navigation des Menüs und Änderung der Einstellungen. Drücken Sie [OK] zur Bestätigung.



Empfangsart	Wählen Sie die Empfangsart: Kabel	
Automatische Suche	Mit dieser Funktion finden und speichern Sie automatisch alle verfügbaren Kanäle. Dies wird empfohlen, wenn Kanäle durch den Sender hinzugefügt oder gestrichen wurden oder wenn Sie umgezogen sind. Im Menü Kanalabstimmung drücken Sie [◀/▶] zur Auswahl von ATV/DTV/DTV + ATV . Drücken Sie [▼] und dann [▲/▼/◀/▶] zur Auswahl des Landes, in dem Sie den Fernseher betreiben. Drücken Sie [OK] zur Bestätigung.	
DTV Manuelle Suche	<p>Ermöglicht die manuelle Feinabstimmung des Kanals im DTV-Modus.</p> <ol style="list-style-type: none"> 1. Beim Einblenden des Menüs DTV Manuelle drücken Sie [▲/▼] zur Auswahl der gewünschten Frequenz und geben Sie mit den Zifferntasten die Frequenz ein. Dann drücken Sie [▲/▼] zur Auswahl von Suche, dann drücken Sie [OK], um die Suche nach dem Kanal zu starten. 2. Drücken Sie [MENU] zur Rückkehr in das Hauptmenü. 3. Drücken Sie [EXIT] zum Verlassen des Menüs. 	

Allgemeine Bedienungshinweise

Empfangsart ist auf Satellit eingestellt

Drücken Sie [▲/▼/◀/▶] zur Navigation des Menüs und Änderung der Einstellungen. Drücken Sie [OK] zur Bestätigung.



Empfangsart	Wählen Sie die Empfangsart: Satellit		
Automatische Suche	Mit dieser Funktion finden und speichern Sie automatisch alle verfügbaren Kanäle.		
	Satellit	Wählen Sie den Satellit zum Empfang der digitalen Übertragungen.	
	Scan-Modus	Wählen Sie zwischen Frei/Frei + Verschlüsselt/ Verschlüsselt für alle Kanäle mit aktiven Sendern und speichern Sie diese im Fernseher.	
	Diensttyp	Wählen Sie zwischen: DTV/DTV + Radio/Radio .	
	Land	Hier wählen Sie das Land.	
	Netzwerk Suche	Wählen Sie zwischen Ein und Aus .	
Suche	Drücken Sie [◀/▶] zur Auswahl von Voll/Auto , Drücken Sie [OK], um die automatische Suche zu starten.		
Digitale Kanalsuche	Ermöglicht die manuelle Feinabstimmung des Kanals im DTV-Modus.		
	<ol style="list-style-type: none"> Beim Einblenden des Menüs DTV Manuelle Suche drücken Sie [▲/▼/◀/▶] zur Auswahl der unterschiedlichen Optionen, wählen Sie Suche und drücken Sie [OK] zum Start der Suche nach dem Kanal. Drücken Sie [MENU] zur Rückkehr in das Hauptmenü. Drücken Sie [EXIT] zum Verlassen des Menüs. 		
LNB-Einstellungen	Beim Einblenden des Menüs LNB-Einstellungen drücken Sie [▲/▼/◀/▶] zur Auswahl der unterschiedlichen Optionen, wählen Sie Suche und drücken Sie [OK] zum Start der Automatischen Suche. (Für weitere Informationen siehe „Satelliten einstellen“).		

Allgemeine Bedienungshinweise

Kanäle bearbeiten

Bearbeiten der Kanäle, einschließlich:

- **Löschen:** Drücken Sie die [ROTE] Taste zum Löschen des gewählten Kanals.
- **Namen ändern (nicht für DTV)::** Drücken Sie die [GRÜNE] Taste zum Ändern des Namens des gewählten Kanals. Drücken Sie [▲/▼] zur Auswahl der Schriftzeichen für den Sendernamen. Drücken Sie [◀/▶] zum Springen zum nächsten Schriftzeichen, dann drücken Sie die [GRÜNE] Taste erneut zur Bestätigung des neuen Namens.
- **Bewegen:** Drücken Sie die [GELBE] Taste und dann [▲/▼] zum Bewegen des gewählten Kanals. Drücken Sie erneut die [GELBE] Taste zur Bestätigung.
- **Überspringen:** Drücken Sie die [BLAUE] Taste zum Überspringen des gewählten Kanals. Drücken Sie erneut die [BLAUE] Taste zum Aufheben des Vorgangs.
- **Favorit:** Drücken Sie [FAV] zur Auswahl des gewählten Kanals als Favorit. Drücken Sie erneut [FAV] zum Aufheben des Vorgangs.



Signal Information

Anzeige detaillierter Signalinformationen im DTV-Modus.

CI-Information (Common Interface Informationen)

Common Interface ermöglicht die Nutzung eines Common Access Moduls zum Betrachten verschlüsselter Dienste (Bezahlprogramme). Das Common Access Modul und die entsprechende Karte erhalten Sie von Ihrem Dienstanbieter.

Modulinformationen anzeigen

1. Drücken Sie [▲/▼] zur Auswahl von CI-Information, dann drücken Sie [OK].
2. Das Menü CI-Information wird angezeigt. Drücken Sie [▲/▼] zur Anzeige der Modulinformationen. Drücken Sie [OK] zur Bestätigung.
3. Drücken Sie [MENU/RETURN], um in das vorherige Menü zurückzukehren. Drücken Sie [EXIT], um das Menü zu verlassen.



Netzwerkverbindung

Sie können Ihren Fernseher auf Internetzugang über Ihr LAN mit Ethernet- oder Drahtlosverbindung einstellen.

❏ Verbindung mit verkabeltem Netzwerk

Sie können Ihren Fernseher auf dreierlei Weise mit dem LAN verkabeln:

- Verbinden Sie Ihren Fernseher über den LAN-Port auf der Rückseite des Fernsehers über Cat 5-Kabel mit einem Modem, siehe nachstehendes Diagramm.

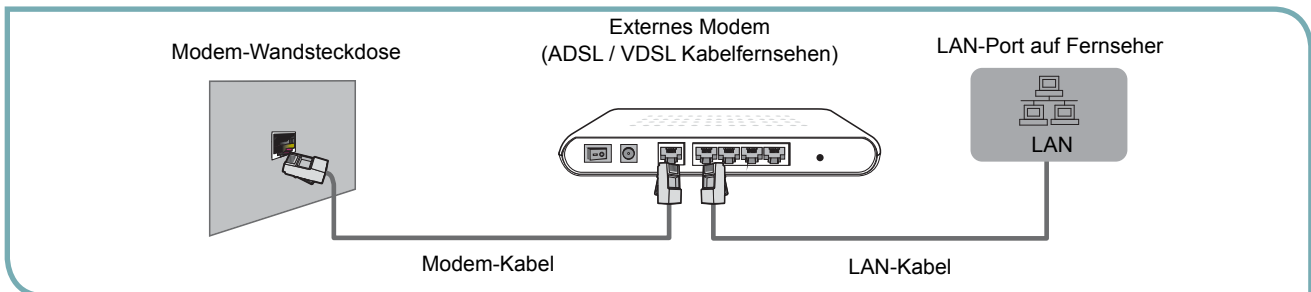

- Verbinden Sie Ihren Fernseher über den LAN-Port auf der Rückseite des Fernsehers mit einem IP-Server, der an einem Modem angeschlossen ist. Benutzen Sie ein LAN-Kabel, siehe nachstehendes Diagramm.

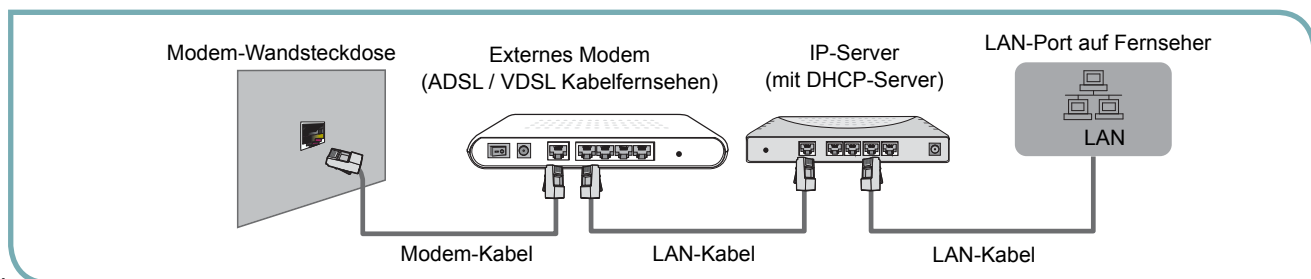

- Abhängig von der Konfiguration Ihres Netzwerks verbinden Sie Ihren Fernseher über den LAN-Port auf der Rückseite des Fernsehers direkt über Cat 5-Kabel mit einer Netzwerk-Wandsteckdose gemäß nachstehendem Diagramm.

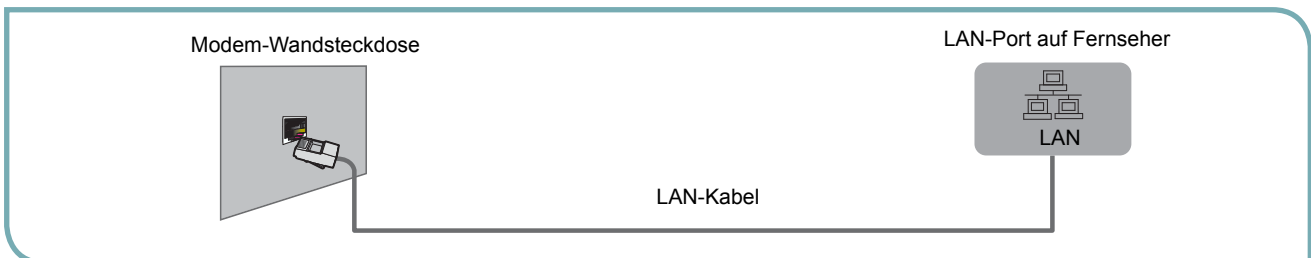

Haben Sie ein dynamisches Netzwerk, so benutzen Sie ein ADSL-Modem oder einen Router mit Unterstützung des Dynamic Host Configuration Protocol (DHCP). Modems und Router mit DHCP-Unterstützung liefern automatisch IP-Adresse, Subnetzmaske, Gateway und DNS. Die meisten Heim-Netzwerke sind dynamische Netzwerke.

Einige Netzwerke benötigen eine statische IP-Adresse. In diesem Fall müssen Sie IP-Adresse, Subnetzmaske, Gateway und DNS manuell in den Kabeleinstellungen Ihres Fernsehers eingeben, wenn Sie die Netzwerkverbindung einrichten. Wenden Sie sich an Ihren Dienstleister, um IP-Adresse, Subnetzmaske, Gateway und DNS zu erhalten.

Falls Sie einen Windows-Computer haben, können Sie diese Werte auch durch Ihren Computer erhalten.

☑ HINWEIS

Sie können ein ADSL-Modem mit DHCP-Unterstützung benutzen, falls Ihr Netzwerk eine statische IP-Adresse benötigt. ADSL-Modems mit DHCP-Unterstützung ermöglichen die Benutzung einer statischen IP-Adresse.

Erweiterte Funktionen

Verbindung mit verkabeltem Netzwerk

1. Schalten Sie den Fernseher ein und wählen Sie die Netzwerkkonfiguration entsprechend der Beschreibung im Menü EINSTELLUNGEN. Drücken Sie [OK], um das Menü Netzwerkkonfiguration aufzurufen.

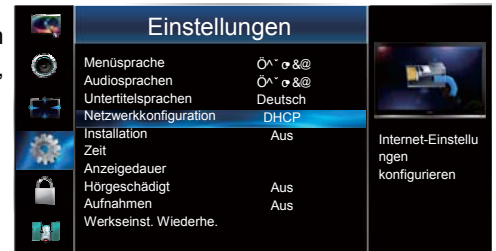

2. Im Netzwerkmenü drücken Sie [▲/▼] zur Auswahl von LAN, dann drücken Sie [OK] zum Aufrufen des Untermenüs.



3. Im Menü Kabel Netzwerk drücken Sie [▲/▼] zur Auswahl von Konfiguration, dann drücken Sie [OK] zum Aufrufen des Untermenüs.



Im Netzwerkkonfigurationsmenü drücken Sie [◀/▶] zur Auswahl von **DHCP (Auto)** oder **Statisch (Manuell)**.

Mit der **automatischen Netzwerkeinstellung** schließen Sie den Fernseher an einem Netzwerk mit DHCP-Unterstützung an.

In DHCP wird die Netzwerkadresse automatisch gesucht und in den folgenden Optionen angezeigt.



Benutzen Sie die statische Netzwerkeinstellung, wenn Ihr Fernseher an einem Netzwerk mit statischer IP-Adresse, Netzmaske, Gateway, DNS-Adresse verbunden ist.

In diesem Fall muss die Netzwerkadresse manuell eingegeben werden.

Drücken Sie anschließend [OK], um mit dem Netzwerk zu verbinden.



❖ Verbindung mit Drahtlos-Netzwerk

Zur drahtlosen Verbindung des Fernsehers mit Ihrem Netzwerk benötigen Sie einen Drahtlos-Router oder ein Modem. Siehe nachstehende Abbildung.

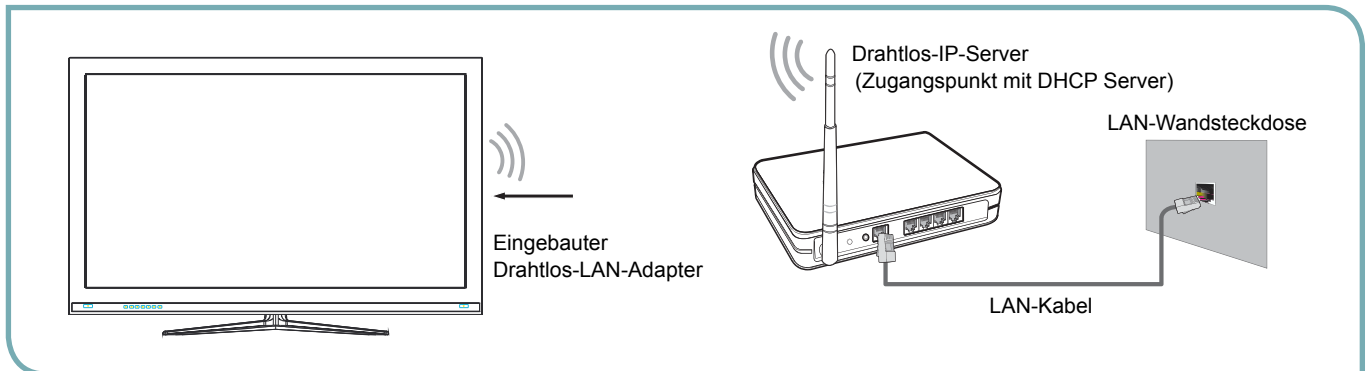

Der eingebaute LAN-Adapter von Hisense unterstützt die IEEE 802.11 b/g/n Kommunikationsprotokolle. Hisense empfiehlt die Benutzung eines IEEE 802.11n Routers. Beim Abspielen von Videos über eine IEEE 802.11b/g Verbindung haben Sie möglicherweise keine gleitenden Bildübergänge.

☑ HINWEISE

- Verbinden Sie den eingebauten Hisense Drahtlos-LAN-Adapter mit einem Drahtlos-Netzwerk, ein externer USB-Netzwerkadapter wird nicht unterstützt.
- Zur Benutzung eines Drahtlos-Netzwerks muss Ihr Fernseher mit einem Drahtlos-IP-Server verbunden sein. Unterstützt der Drahtlos-IP-Server DHCP, so kann Ihr Fernseher DHCP oder eine statische IP-Adresse zur Verbindung mit dem Drahtlos-Netzwerk benutzen.
- Wählen Sie einen nicht belegten Kanal für den Drahtlos-IP-Server. Wird der Kanal des Drahtlos-IP-Servers für ein anderes Gerät benutzt, so führt dies zu Fehlfunktionen.
- Bei Benutzung eines Sicherheitssystems abweichend von den nachstehenden Systemen gibt es Kommunikationsprobleme mit dem Fernseher.
- Bei Auswahl des Pure High-throughput (Greenfield) 802.11N Modus und Verschlüsselungstyp WEP, TKIP oder TKIP-AES (WPS2Mixed) für Ihren Zugangspunkt, so unterstützen Hisense Fernseher eine Verbindung gemäß neuer WLAN-Zertifizierung nicht.
- Unterstützt Ihr Zugangspunkt WPS (Wi-Fi Protected Setup), so können Sie über PBC (Push Button Configuration) oder PIN (Personal Identification Number) mit dem Netzwerk verbinden. WPS konfiguriert automatisch SSID und WPA-Schlüssel in beiden Modi.
- Zur Gewährleistung einer guten Netzwerkverbindung sollte der Abstand zwischen Fernseher und Zugangspunkt nicht mehr als 10 m betragen.

Verbindung mit Drahtlos-Netzwerk

1. Schalten Sie den Fernseher ein und wählen Sie die Netzwerkkonfiguration entsprechend der Beschreibung im Menü EINSTELLUNGEN. Drücken Sie [OK], um das Menü Netzwerkkonfiguration aufzurufen.

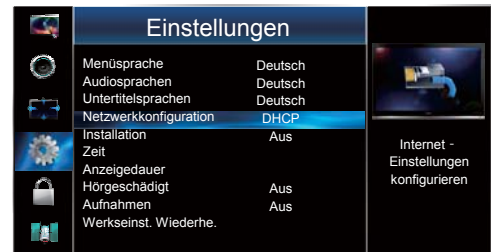

2. Im Netzwerkmenü drücken Sie [▲/▼] zur Auswahl von WLAN Netzwerk, dann drücken Sie [OK] zum Aufrufen des Untermenüs.



3. Im Menü WLAN drücken Sie [◀/▶] zur Auswahl von Ein oder Aus. Bei Auswahl von Ein können Sie die WLAN-Netzwerkverbindung Ihres Fernsehers einstellen. Wählen Sie WLAN und drücken Sie [OK] zum Aufrufen des Untermenüs.



4. Sind Drahtlos-Netzwerke in der Nähe, so werden diese angezeigt. Zur Verbindung mit einem bestimmten Netzwerk drücken Sie [▲/▼] zur Auswahl des gewünschten Drahtlos-Netzwerks und dann [OK] zur Bestätigung.



Das PIN-Eingabemenü wird angezeigt. Wählen Sie PIN und drücken Sie OK zur Bestätigung. Geben Sie Ihre PIN ein und drücken Sie die [BLAUE] Taste zum Verbinden. Ist keine PIN vorhanden, so drücken Sie die [BLAUE] Taste zur direkten Verbindung.

: Sie sind mit diesem Netzwerk verbunden.

5. Bei erfolgreicher Verbindung mit dem Drahtlos-Netzwerk erscheint die entsprechende Anzeige.

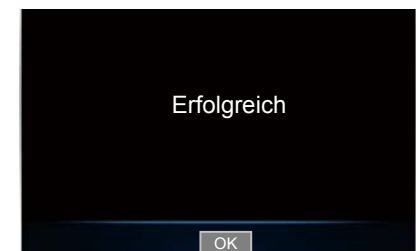

HiSmart@

- 1 Drücken Sie [HiSmart@] zur Anzeige des Menüs Netzwerk.
- 2 Drücken Sie [▲/▼] zur Auswahl der Option.
- 3 Drücken Sie [OK] zum Aufrufen der Option.
- 4 Drücken Sie [▲/▼/◀/▶] zur Auswahl der APP.
- 5 Drücken Sie [OK] zum Aufrufen der APP, drücken Sie [RETURN] zur Rückkehr in das vorherige Menü.
- 6 Drücken Sie [EXIT] zum Verlassen des Menüs.

HINWEISE

- Achten Sie darauf, dass Ihr Netzwerk korrekt eingestellt ist.
- Nehmen Sie die korrekten Einstellungen im Menü **Netzwerkverbindungen** vor.

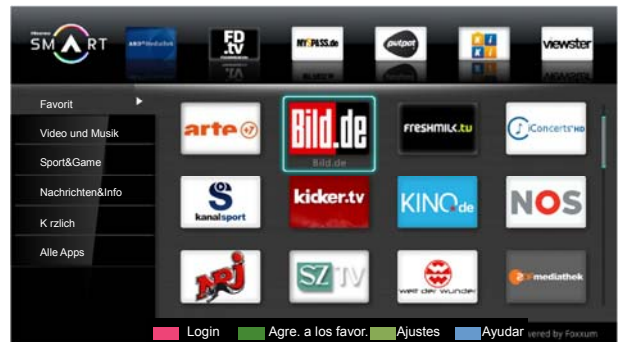

DLNA

HINWEISE

- Achten Sie darauf, dass Ihr Netzwerk korrekt eingestellt ist und dass freigegebene Dateien vorhanden sind.
- Kann die IP-Adresse nicht gefunden werden, so funktioniert das Netzwerk nicht oder es befindet sich kein freigegebener Computer auf dem Netzwerk.

● DLNA aufrufen

1. Drücken Sie [SOURCE].
2. Drücken Sie [▲/▼] zur Auswahl von DLNA.
3. Drücken Sie [OK] zum Aufrufen von DLNA.
4. Das System sucht automatisch die IP, drücken Sie [▲/▼/◀/▶] zur Auswahl. Drücken Sie [OK] zum Zugriff.



HINWEISE

1. Computer und Fernseher müssen sich auf dem gleichen LAN befinden, die IP-Adressen müssen im gleichen Netzwerksegment sein.
2. Vor Nutzung der Netzwerkumgebungsfunktion deaktivieren Sie die Firewall auf dem Computer, anderenfalls ist die Freigabe nicht erfolgreich.

Firewall deaktivieren:

Stellen Sie die Sicherheitseinstellungen der Firewall auf mittlere Stufe ein oder klicken Sie auf „**Einstellung->Detaillierte Einstellung**“ der Firewall und stellen Sie die beiden Untermenüpunkte der „**Regeleinstellung**“ ein.

- 1) Klicken Sie auf „**Hinzufügen**“ in „**Regeleinstellung-Vertraute Zone**“ und geben Sie die IP-Adresse ein. Ist die lokale IP 192.168.1.5, so ist die lokale Adresse die zugeordnete Adresse, dann ist die IP 192.168.1.5. Wählen Sie „**Adressbereich**“ in „**Zieladresse**“, die „**Startadresse**“ ist 192.168.1.0, die „**Endadresse**“ ist 192.168.1.225, dann klicken Sie auf „**Bestätigen**“.

Erweiterte Funktionen

- 2) Klicken Sie auf „**Regel hinzufügen**“ in „**Regeleinstellung-Weiße Liste**“ und stellen Sie den Namen ein. Wählen Sie „**Adressbereich**“ in „**Adresstyp**“, die „**Startadresse**“ ist 192.168.1.0, die „**Endadresse**“ ist 192.168.1.225, dann klicken Sie auf „**Bestätigen**“. Speichern Sie die Einstellungen, um Probleme mit der Firewall zu beheben.
3. Geben Sie die Datei auf dem Computer frei.
Folgen Sie den nachstehenden Schritten:
Wählen Sie den freizugebenden Ordner, rechtsklicken Sie auf -> **Eigenschaften** -> **Freigeben** -> **Diesen Ordner freigeben**. Wählen Sie „**Anwenden**“ und klicken Sie auf „**OK**“, um den Ordner freizugeben.
4. Der freigegebene Computer unterstützt nicht den Domainnamen bei Benutzung der Netzwerkumgebungsfunktion, anderenfalls ist die Freigabe nicht erfolgreich.
5. Als Ergebnis der Netzwerkumgebung oder Geschwindigkeit ist es normal, dass Bild und Ton einfrieren können, wenn Sie ein Video mit 720P oder höherer Auflösung abspielen.
6. Der Fernseher kann nicht mit der Bezeichnung Gast zum Computer navigieren.
7. Windows-Benutzer müssen als **Gast** Benutzer Ordner freigeben.

Digitaler Mediaplayer

HINWEIS

Ziehen Sie keinesfalls das Speichermedium ab oder schalten Sie den Fernseher aus, während Sie eine Datei anzeigen.

1. Drücken Sie [SOURCE] zur Anzeige des Menüs der Eingangsquellen, dann drücken Sie [▲/▼] zum Markieren von **DMP**. Drücken Sie [OK] zur Bestätigung.
2. Drücken Sie [▲/▼/◀/▶] zur Auswahl des zu öffnenden Ordners/der Datei, dann drücken Sie [OK], um den Ordner bzw. die Datei abzuspielen.
3. Drücken Sie [RETURN], um in das vorherige Menü zurückzukehren.
4. Drücken Sie die [ROTE] Taste zum Umschalten des Medientyps, drücken Sie die [GELBE/BLAUE], um zur vorherigen/nächsten Seite umzublätern.

Funktionstasten zur Medienwiedergabe

Zur Anzeige von Dateien drücken Sie diese Tasten auf der Fernbedienung:

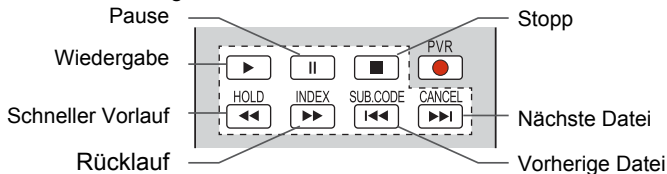

Abspielbare Formate

Das Gerät ist mit einem digitalen USB-Multimedia-Player ausgestattet. USB1.1 und USB2.0 Geräte können als Hardware, USB-Stick, Digitalkamera usw. identifiziert werden. Sie können gleichzeitig in den Formaten MPEG1, MPEG2, MPEG4, DAT, usw. Bilder betrachten und Musik hören.

Dateiformat	Abspielbares Format
Bild	JPEG / BMP / PNG
Musik	MP3 / AC3 / LPCM / AAC
Video	MPEG1 (.dat) / MPEG2 (.mpg) / MPEG4 (.mpg) / H.264

Bilder ansehen

1. Drücken Sie die [ROTE] Taste zum Umschalten zwischen **Alle** und **Bild**.
2. Drücken Sie [▲/▼/◀/▶] zur Auswahl des Bildes.
3. Drücken Sie [OK], um das Bild anzuzeigen.
4. Drücken Sie [■] / [EXIT], um das Bildmenü zu verlassen und in das vorherige Menü zurückzukehren.



Werkzeugleiste

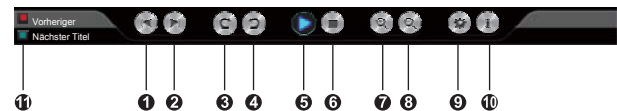

Drücken Sie [MENU] zur Anzeige der Bild-Steuerleiste und drücken Sie [◀/▶] zur Auswahl des Funktionssymbols, dann drücken Sie [OK] zur Bestätigung.

1. Vorheriges Bild anzeigen. Drücken Sie [◀◀] zum Ausführen der Funktion, wenn keine Steuerleiste angezeigt wird.
 2. Nächstes Bild anzeigen. Drücken Sie [▶▶] zum Ausführen der Funktion, wenn keine Steuerleiste angezeigt wird.
 3. Bilddrehung 90° im Uhrzeigersinn.
 4. Bilddrehung 90° entgegen dem Uhrzeigersinn.
 5. Abspielen/Pause.
 6. Bildanzeige beenden.
 7. Bild vergrößern.
 8. Bild verkleinern.
 9. Option einstellen. Drücken Sie [▲/▼] zur Auswahl der Option und drücken Sie [◀/▶] zum Einstellen.
- Geschwindigkeit** – Ermöglicht das Durchlaufen der Bilder mit unterschiedlichen Geschwindigkeiten.
- Stil anzeigen** – Ermöglicht die Einstellung des Bildes.
- Hintergrundmusik** – Ermöglicht das Hören von Musik während des Betrachtens von Bildern.
10. **Bild Info**. Ermöglicht die Anzeige von Bildinformationen.
 11. Mit laufender Hintergrundmusik beim Betrachten von Bildern drücken Sie die [ROTE] Taste zum Abspielen der vorherigen Musikdatei im aktuellen Verzeichnis. Drücken Sie die [GRÜNE] Taste zum Abspielen der nächsten Musikdatei im aktuellen Verzeichnis.

Videos sehen

1. Drücken Sie die **[ROTE]** Taste zum Umschalten zwischen Alle und Video.
2. Drücken Sie **[▲/▼/◀/▶]** zur Auswahl des Videos.
3. Drücken Sie **[OK]** zum Abspielen des Videos.
4. Drücken Sie **[■]** / **[EXIT]** zum Verlassen des Videos und Rückkehr in das vorherige Menü.



Werkzeugleiste

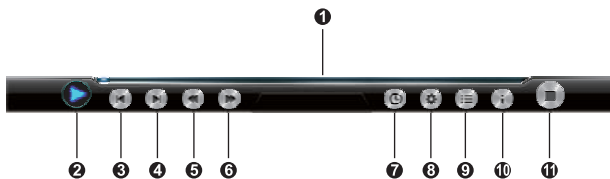

Drücken Sie **[MENU]** zur Anzeige der Video-Steuerleiste und drücken Sie **[◀/▶]** zur Auswahl des Funktionssymbols, dann drücken Sie **[OK]** zur Bestätigung.

- 1 Fortschrittsbalken während der Wiedergabe.
- 2 Abspielen/Pause.
- 3 Vorheriges Video abspielen.
Drücken Sie **[◀◀]** zum Ausführen der Funktion, wenn keine Steuerleiste angezeigt wird.
- 4 Nächstes Video abspielen.
Drücken Sie **[▶▶]** zum Ausführen der Funktion, wenn keine Steuerleiste angezeigt wird.
- 5 Schneller Rücklauf.
Drücken Sie **[OK]** zur Auswahl der Rücklaufgeschwindigkeit. Drücken Sie **[◀◀]** zum Ausführen der Funktion.
- 6 Schneller Vorlauf.
Drücken Sie **[OK]** zur Auswahl der Vorlaufgeschwindigkeit. Drücken Sie **[▶▶]** zum Ausführen der Funktion.
- 7 Abspielzeitpunkt wählen
 - 1) Drücken Sie **[◀/▶]** zur Auswahl der Position.
 - 2) Drücken Sie 0~9 zum Einstellen der Zeit und drücken. Sie **[▲/▼]** zur Einstellung.
 - 3) Drücken Sie **[OK]** zur Bestätigung, das Video wird abgespielt.
- 8 Optionen
 - 1) Drücken Sie **[▲/▼]** zur Auswahl der Option.

- 2) Drücken Sie **[◀/▶]** zur Auswahl der Einstellungen.
- 3) Drücken Sie **[OK]** zur Bestätigung.

HINWEIS

Drücken Sie **[SIZE]** zum Umschalten des Bildformats (Passend, Vollbild, Originalgröße) während der Videowiedergabe.

- 9 Programmliste
 - 1) Drücken Sie **[▲/▼]** zur Auswahl des Videos.
 - 2) Drücken Sie **[OK]** zur Bestätigung und dann **[EXIT]** zum Verlassen des Menüs.
- 10 Informationen zum Video
Hier werden Informationen zum Video angezeigt.
- 11 Wiedergabe beenden

Musik hören

1. Drücken Sie die **[ROTE]** Taste zum Umschalten zwischen Alle und Musik.
2. Drücken Sie **[▲/▼/◀/▶]** zur Auswahl der Musik.



3. Drücken Sie **[OK]** zum Abspielen der Musik.



4. Die Musik ist auf der linken Seite aufgeführt. Drücken Sie **[▲/▼]** zur Auswahl der Musik und drücken Sie **[▶]** zum Markieren.
Drücken Sie **[◀◀]/[▶▶]** zum Abspielen der vorherigen/nächsten Musikdatei.
Drücken Sie die **[GELBE/BLAUE]** Taste zum Umblättern zur vorherigen/nächsten Seite.
5. Drücken Sie **[■]** / **[EXIT]** zum Verlassen des Musikmenüs.

Textdateien anzeigen

1. Drücken Sie die [ROTE] Taste zum Umschalten zwischen Alle und Bücher.
2. Drücken Sie [\blacktriangle / \blacktriangledown / \blacktriangleleft / \blacktriangleright] zur Auswahl der Textdatei.
3. Drücken Sie [OK], um den Text anzuzeigen.
4. Drücken Sie \square / [EXIT] zum Verlassen des Textmenüs und zur Rückkehr in das vorherige Menü.



Werkzeugleiste

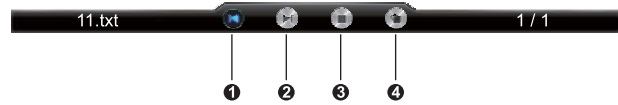

Drücken Sie [MENU] zur Anzeige der Text-Steuerleiste und drücken Sie [\blacktriangleleft / \blacktriangleright] zur Auswahl des Funktionssymbols, dann drücken Sie [OK] zur Bestätigung.

- 1 Vorherige Seite anzeigen.
- 2 Nächste Seite anzeigen.
- 3 Lesen beenden.
- 4 Auswahl der anzuzeigenden Seite.

Drücken Sie 0~9 zur Eingabe der Seitenzahl oder drücken Sie [\blacktriangle / \blacktriangledown] zur Einstellung.

Drücken Sie [\blacktriangleleft / \blacktriangleright] zur Auswahl von OK und drücken Sie [OK] zur Bestätigung.



HINWEISE

1. Der USB-Port unterstützt die meisten Festplatten/USB-Sticks. Kann ein Laufwerk nicht identifiziert werden, so ist dies keine Fehlfunktion des Geräts.
2. Der USB-Port unterstützt eine Spannung von 5 Volt bis zu 500 mA. Einige Speichermedien haben abweichende Spezifikationen und können daher vom digitalen Multimedia-Player nicht erkannt werden.
3. Die Lesezeit des Multimedia-Players hängt von den Dateien und der Speicherkapazität ab. Das Lesen kann manchmal einen Moment dauern.
4. Ziehen Sie ein USB-Speichermedium nicht ab, während es gelesen wird, das kann zu Schäden führen.
5. Drücken Sie Tasten nicht wiederholt, während das System noch den letzten Schritt bearbeitet, das beeinflusst die Verarbeitungsgeschwindigkeit.
6. Das Gerät kann Multi-Systeme lesen. Aufgrund unterschiedlicher Kompatibilität kann es jedoch zu Fehlfunktionen kommen.
7. Das System wird kontinuierlich aktualisiert, daher kann es zu leichten Abweichungen zwischen der Bedienungsanleitung und Ihrem Gerät kommen.
8. Bei Fehlfunktionen oder Fehlermeldungen schalten Sie den Fernseher aus und wieder ein.
9. Kann eine Festplatte nicht gelesen werden, so schließen Sie sie zusätzlich an einem Netzteil an oder benutzen Sie ein Standard USB2.0 Kabel, das kürzer als 65 cm ist.
10. USB-Speichermedien sollten nicht mehr als 11 Partitionen enthalten, die Inhalte können anderenfalls nicht angezeigt werden.

Weitere Informationen

Störungserkennung

Bei Fehlfunktionen schalten Sie den Fernseher aus und wieder ein. Versuchen Sie, das Problem anhand der nachstehenden Liste zu beseitigen. Bleibt das Problem bestehen, so wenden Sie sich bitte an einen autorisierten Kundendienst.

<i>PROBLEM</i>	<i>LÖSUNGSVORSCHLAG</i>
Kein Bild, kein Ton.	<ul style="list-style-type: none"> ● Vergewissern Sie sich, dass der Netzstecker in den Steckdose steckt und dass die Steckdose in Ordnung ist. ● Vergewissern Sie sich, dass Sie [EIN/AUS] auf dem Fernseher oder auf der Fernbedienung gedrückt haben.
Ich habe eine externe Signalquelle am Fernseher angeschlossen, habe aber weder Bild noch Ton.	<ul style="list-style-type: none"> ● Vergewissern Sie sich, dass Sie die korrekten Anschlüsse vorgenommen haben. ● Vergewissern Sie sich, dass Sie die korrekte Signalquelle gewählt haben.
Beim Einschalten des Fernsehers gibt es einige Sekunden Verzögerung, bevor das Bild erscheint, ist das normal?	Ja, das ist normal. Der Fernseher sucht nach den vorherigen Einstellungen und schaltet sich dann ein.
Bild normal, aber kein Ton.	<ul style="list-style-type: none"> ● Überprüfen Sie die Lautstärkeeinstellung. ● Vergewissern Sie sich, dass die Stummschaltung nicht aktiviert ist.
Ton, aber kein oder schwarz-weißes Bild.	<ul style="list-style-type: none"> ● Ziehen Sie den Netzstecker und schließen Sie den Fernseher nach 60 Sekunden wieder an. ● Überprüfen Sie die Farbeinstellungen.
Bild und Ton verzerrt.	<ul style="list-style-type: none"> ● Ein Elektrogerät stört möglicherweise den Empfang. Schalten Sie alle Hausgeräte aus oder benutzen Sie sie in größerer Entfernung vom Fernseher. ● Schließen Sie den Fernseher an einer anderen Steckdose an.
Bild und Ton verschwommen oder mit Aussetzern.	<ul style="list-style-type: none"> ● Bei Benutzung einer Hausantenne überprüfen Sie die Ausrichtung, Position und Antennenanschlüsse. ● Richten Sie die Antenne neu aus oder nehmen Sie eine Feinabstimmung des Kanals vor.
Horizontale/vertikale Streifen oder Bild flimmert.	Überprüfen Sie, ob die Störungen von Hausgeräten oder Elektrowerkzeugen ausgehen.
Kunststoffgehäuse macht „Klickgeräusche“.	Ein „Klickgeräusch“ kann durch die Änderung der Zimmertemperatur verursacht werden. Der Kunststoff dehnt sich aus oder zieht sich zusammen. Das ist normal und der Fernseher ist in Ordnung.
Schwarzes Viereck in der Mitte des Bildschirms.	Die Funktion Hörgeschädigte ist im Textmodus eingestellt. Zum Entfernen navigieren Sie im Menü zu Hörgeschädigte und ändern Sie die Modus-Einstellung von Text zu CC1 oder Aus.

Weitere Informationen

PROBLEM	LÖSUNGSVORSCHLAG
Auf einigen Kanälen habe ich eine andere Sprache oder keinen Ton.	<p>Der Modus MTS ist auf SAP-Modus eingestellt. Wir empfehlen Einstellung des MTS-Modus auf Stereo oder Mono. Weitere Einzelheiten finden Sie unter Audioeinstellungen oder MTS/SAP.</p> <ul style="list-style-type: none"> ● SAP ist die zweite Audiosprache. Hier wird eine zweite Sprache übertragen oder eine Beschreibung für Sehgeschädigte. ● MTS steht für Multi-Channel Television Sound, ein Standard zur Verschlüsselung von 3 Audiokanälen im NTSC-Standard (analog). Ein Fernseher mit MTS Stereo ermöglicht Stereoklang.
Ich kann nicht alle Kabelkanäle empfangen.	<ul style="list-style-type: none"> ● Überprüfen Sie die Kabel für eingehende Signale. Wenden Sie sich im Zweifel an Ihren Kabelanbieter. ● Programmieren Sie Ihre Kanäle um. Drücken Sie [MENU] auf Fernseher oder Fernbedienung, ändern Sie die Signalquelle zu „Kabel“, dann programmieren Sie die Kanäle mit der „Automatischen Programmsuche“ neu.
[CH AV] (oder CH +/-)arbeiten nicht bei Einstellung des Kanals auf Kabel.	<p>Nach dem Umschalten auf Kabel programmieren Sie die Kanäle um. Der Fernseher speichert alle Kanäle und Sie können die Kanäle mit [CH AV] (oder CH +/-) durchlaufen.</p>
Die Fernbedienung funktioniert nicht.	<ul style="list-style-type: none"> ● Vergewissern Sie sich, dass der Fernseher angeschlossen ist. ● Tauschen Sie die Batterien der Fernbedienung aus. ● Vergewissern Sie sich, dass die Batterien korrekt eingesetzt sind. ● Reinigen Sie die Vorderseite der Fernbedienung (LED-Fenster). ● Vergewissern Sie sich, dass die Fernbedienung mit dem Fernseher abgeglichen ist. Bei einer Universal-Fernbedienung vergewissern Sie sich, dass TV als Modus gewählt wurde. ● Bei Benutzung einer Universal-Fernbedienung vergewissern Sie sich, dass TV als Modus gewählt wurde. ● Funktioniert die Fernbedienung weiterhin nicht, so gehen Sie wie folgt vor: <ul style="list-style-type: none"> • Nehmen Sie die Batterien heraus und setzen Sie sie wieder ein, um die Fernbedienung zurückzustellen. Alternativ setzen Sie frische Batterien ein. • Drücken Sie TV und dann Ein/Aus, um den Fernseher einzuschalten. Haben Sie die Batterien einer Universal-Fernbedienung ausgetauscht, so muss sie neu programmiert werden. ● Vergewissern Sie sich, dass es keine Hindernisse zwischen Fernbedienung und Fernseher gibt. <p>TIPP: Haben Sie eine Digitalkamera oder ein Kamera-Handy, so richten Sie die Fernbedienung auf das Objektiv aus (Kamera in Kameramodus, nicht Abspielmodus). Auf dem Bildschirm der Kamera sehen Sie ein Licht aufblitzen. Können Sie das nicht sehen, so arbeitet die Fernbedienung nicht.</p>

Weitere Informationen

Allgemein

HINWEIS

Änderungen vorbehalten.

Modell		LHD24K300WSEU	LHD29K300WSEU
Abmessungen	Ohne Aufsteller	Breite: 562,5 mm Höhe: 343,5 mm Tiefe: 44 mm	Breite: 668 mm Höhe: 403 mm Tiefe: 64,4 mm
	Mit Aufsteller	Breite: 562,5 mm Höhe: 389,5 mm Tiefe: 150 mm	Breite: 668 mm Höhe: 454 mm Tiefe: 160 mm
Gewicht	Ohne Aufsteller	4.2 kg	5.9 kg
	Mit Aufsteller	4.4 kg	6.2 kg
Bildschirmdiagonale		24 Zoll	29 Zoll
Bildschirmauflösung		1366 × 768	1366 × 768
Audibleistung		3 W + 3 W	6 W + 6 W
Leistungsaufnahme		Siehe Typenschild	
Spannungsversorgung		100-240 V ~ 50/60 Hz	
Empfangssystem	Analog	PAL-D/K, B/G, I SECAM-D/K, B/G, L/L'	
	Digital	DVB-T, DVB-C, DVB-S/S2	
Umweltbedingungen		Temperatur: 41°F ~ 95°F (5 °C ~ 35 °C) Relative Luftfeuchtigkeit: 20 %-80 % Luftdruck: 86 kPa – 106 kPa	
Komponenteneingang		480 I / 60 Hz, 480 P / 60 Hz, 576 I / 50 Hz, 576 P / 50 Hz, 720 P / 50 Hz, 720 P / 60 Hz, 1080 I / 50 Hz, 1080 I / 60 Hz, 1080 P / 50 Hz, 1080 P / 60 Hz	
VGA-Eingang		VGA (640×480 / 60 Hz), SVGA (800×600 / 60 Hz), XGA (1024×768 / 60 Hz)	
HDMI-Eingang		RGB / 60 Hz (640×480, 800×600, 1024×768) YUV / 60 Hz (480 I, 480 P, 720 P, 1080 I, 1080 P) YUV / 50 Hz (576 I, 576 P, 720 P, 1080 I, 1080 P)	