



KAZAM

Tornado 350

KURZANLEITUNG



ALLE RECHTE VORBEHALTEN

Copyright © KAZAM Alle Rechte vorbehalten.

Kein Teil dieses Dokuments darf ohne die vorherige schriftliche Zustimmung von KAZAM in irgendeiner Form oder auf irgendeine Weise vervielfältigt oder übermittelt werden.

Das in dieser Anleitung beschriebene Produkt kann urheberrechtlich geschützte Software von KAZAM und möglichen Lizenzgebern enthalten. Kunden dürfen besagte Software in keiner Weise reproduzieren, verteilen, ändern, dekompileieren, disassemblieren, entschlüsseln, entpacken, rückentwickeln, verleasen, übereignen oder in Unterlizenz vergeben, es sei denn, dass diese Einschränkungen durch geltende Gesetze untersagt sind oder derartige Aktionen von den jeweiligen Urheberrechtsinhabern genehmigt wurden.

Marken und Genehmigungen

KAZAM ist eine Marke oder eingetragene Marke von KAZAM.

Android ist eine Marke von Google Inc.

Andere erwähnte Marken, Produkt- und Servicebezeichnungen sowie Firmennamen sind Eigentum der jeweiligen Inhaber.











Hinweis

Einige Funktionen des hier beschriebenen Produkts und seines Zubehörs sind auf die installierte Software, Kapazitäten und Einstellungen des lokalen Netzwerks angewiesen und werden daher durch lokale Netzwerkbetreiber oder Netzwerkdienstleister möglicherweise nicht aktiviert oder werden in ihrer Funktion beschränkt. Die hier enthaltenen Beschreibungen entsprechen daher möglicherweise dem von Ihnen erworbenen Produkt oder seinem Zubehör nicht genau.

KAZAM behält sich das Recht vor, in dieser Anleitung enthaltene Informationen oder Spezifikationen ohne Vorankündigung und Gewähr zu ändern oder zu modifizieren.

SICHERHEITSHINWEISE

Bitte lesen Sie diese einfachen Hinweise. Eine Nichtbeachtung kann gefährlich oder illegal sein.

	Bitte lesen Sie diese einfachen Hinweise. Eine Nichtbeachtung kann gefährlich oder illegal sein.
	Legen Sie Ihr Telefon und sein Zubehör nicht in Behälter mit starkem elektromagnetischem Feld.
	Halten Sie alle Verkehrsregeln ein. Die Hände müssen beim Fahren immer für die Bedienung des Fahrzeugs frei sein. Die Verkehrssicherheit muss beim Fahren immer Vorrang haben.
	Krankenhäuser oder medizinische Einrichtungen verwenden u. U. Geräte, die auf externe Hochfrequenzstrahlung empfindlich reagieren. Halten Sie alle geltenden Vorschriften und Regelungen ein.
	Benutzen Sie das Telefon nicht an Tankstellen. Verwenden Sie es nicht in der Nähe von Kraftstoffen oder Chemikalien.
	Befolgen Sie alle Anweisungen, Drahtlose Geräte können in Flugzeugen Störungen verursachen.
	Bewahren Sie das Telefon, dessen Teile einschließlich Zubehör außerhalb der Reichweite von Kindern auf. Verwenden Sie das Telefon nicht, während es an das Ladegerät angeschlossen ist, oder wenn Sie nasse Hände haben oder barfuß sind.
	Verwenden Sie nur die zugelassenen Akkus und Ladegeräte. Trennen Sie das Ladegerät bei Nichtgebrauch von der Stromquelle. Lassen Sie den Akku nicht länger als eine Woche im Ladegerät, da durch Überladen seine Lebensdauer verringert werden kann. Entfernen Sie den Akku erst, nachdem das Telefon normal abgeschaltet wurde. Anderfalls kann es zu unvorhersehbaren Schäden am Telefon kommen. Das Ladegerät hat keinen eigenen Netzschalter. Um den Ladevorgang zu beenden entfernen Sie das Ladegerät aus der Steckdose. Die Steckdose muss sich in der Nähe des Gerätes befinden und leicht zugänglich sein.
	Das Telefon sollte nur von qualifiziertem Personal gewartet werden. Fehlerhafte Wartung kann gefährliche Folgen haben und zum Erlöschen der für das Gerät gültigen Gewährleistung führen.
	Um mögliche Gehörschäden zu vermeiden, nicht bei hoher Lautstärke hören, für eine lange Zeit.

ALLE RECHTE VORBEHALTEN	1
SICHERHEITSHINWEISE	4
1. KENNENLERNEN IHRES GERÄTS	9
2. ERSTE SCHRITTE	11
3. GRUNDFUNKTIONEN	16
3.1 ANRUFEN.....	16
3.2 NACHRICHTEN.....	17
3.3 KONTAKTE.....	20
3.4 E-MAIL.....	22
3.5 BROWSER.....	22
4. HOME-BILDSCHIRM	23
4.1 STATUSLEISTE.....	23
4.2 REGISTERKARTE „ANWENDUNG“.....	24
4.3 PERSÖNLICHE GESTALTUNG DES BILDSCHIRMS	24
5. MULTIMEDIA	26
5.1 DATEIMANAGER.....	26
5.2 MUSIK-PLAYER.....	26

5.3	KAMERA.....	27
5.4	SOUNDREKORDER.....	27
5.5	GALERIE.....	27
5.6	UKW-RADIO.....	28
6.	NETZWERK.....	29
6.1	WI-FI.....	29
6.2	3G.....	30
6.3	BLUETOOTH.....	30
7.	EINSTELLUNGEN.....	32
7.1	SIM-VERWALTUNG.....	32
7.2	DRAHTLOS & NETZWERKE.....	32
7.3	AUDIOPROFILE.....	33
7.4	ANZEIGE.....	33
7.5	SPEICHER.....	33
7.6	AKKU.....	34
7.7	ANWENDUNGEN.....	34
7.8	STANDORTDIENSTE.....	36
7.9	SICHERHEIT.....	34
7.10	SPRACHE & EINGABE.....	34
7 . 1 1	S I C H E R U N G &	

	WIEDERHERSTELLUNG.....	36
7.12	KONTEN.....	36
7.13	DATUM & UHRZEIT.....	37
7.14	AUTOMATISCHES EIN-/AUSSCHALTEN.....	37
7.15	BEDIENUNGSHILFEN.....	37
7.16	ÜBER DAS TELEFON.....	38
8 .	A N W E N D U N G E N U N D	
	DIENSTPROGRAMME	39
8.1	TASCHENRECHNER.....	39
8.2	UHR.....	39
8.3	GMAIL.....	39
8.4	LOKAL.....	40
8.5	PLAY STORE.....	40

1. KENNENLERNEN IHRES GERÄTS

1.1 ALLGEMEINE INFORMATIONEN

KAZAM Tornado 350 ist ein Telefon mit mehreren SIM-Karten und Funktionen wie **Andriod Version 4.4.2**, **Wi-Fi**, **1,4 GHz Octa-Core-Prozessor**, **digitaler 13-Megapixel-Kamera** usw. Das Telefon ist mit zwei SIM-Karten-Steckplätzen für zwei verschiedene SIM-Karten ausgestattet. Die SIM-Karte in Steckplatz 1 wird als SIM1 bezeichnet, die andere in Steckplatz 2 als SIM2. Sie können die SIM-Karten entsprechend Ihrer persönlichen und beruflichen Anforderungen nutzen.

1.2 GERÄTEÜBERSICHT



Anordnung der Tasten

1. Hörer	2. Touchscreen
3. Home-Taste	4. Zurück-Taste
5. Menü-Taste	6. Vorderes Kameraobjektiv
7. Kopfhöreranschluss	8. Taste zur Lautstärkenregelung
9. USB-Anschluss	10. Kameraobjektiv
11. Taschenlampe	12. Akku-Abdeckung
13. Ein-/Aus-Taste	14. Lautsprecher

2. ERSTE SCHRITTE

2.1 EINSETZEN VON KARTEN UND AKKU

Schalten Sie das Gerät aus, bevor Sie den Akku/die SIM-Karte oder Speicherkarte einsetzen oder entfernen.

Einsetzen der SIM-Karte und des Akkus

Ihr Gerät ist mit zwei SIM-Steckplätzen für zwei verschiedene SIM-Karten ausgestattet. So setzen Sie den Akku und die SIM-Karte in das Gerät ein:

- Entfernen Sie die hintere Abdeckung des Geräts.
- Halten Sie das Gerät mit der Vorderseite nach unten gerichtet, und ziehen Sie die Akku-Abdeckung ab.
- Setzen Sie die SIM-Karten in das Gerät ein.
- Legen Sie den Akku ein.
- Schieben Sie die Akku-Abdeckung auf das Gerät, bis sie einrastet.

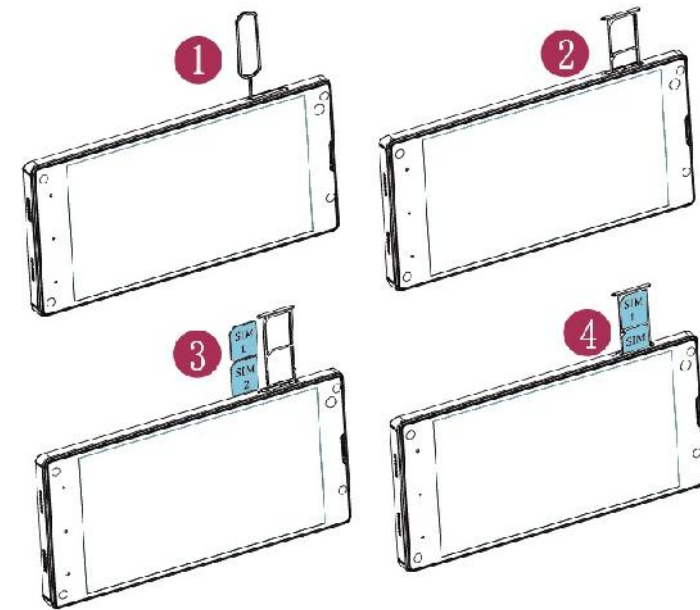

Einsetzen der Speicherkarte

Das Gerät unterstützt eine T-Flash-Karte. Dabei handelt es sich um eine Multimedia-Speicherkarte, die die Speicherkapazität des Geräts erhöht. Die T-Flash-Karte ist klein und sollte sorgfältig entnommen und eingelegt werden, um Beschädigungen zu vermeiden. So setzen Sie die Speicherkarte in das Gerät ein:

- Schalten Sie das Gerät aus.
- Entfernen Sie die Akku-Abdeckung.
- Schieben Sie die T-Flash-Speicherkarte in den Speicherkarteneinschub.
- Legen Sie den Akku ein.

- Schieben Sie die Akku-Abdeckung auf das Gerät, bis sie einrastet.

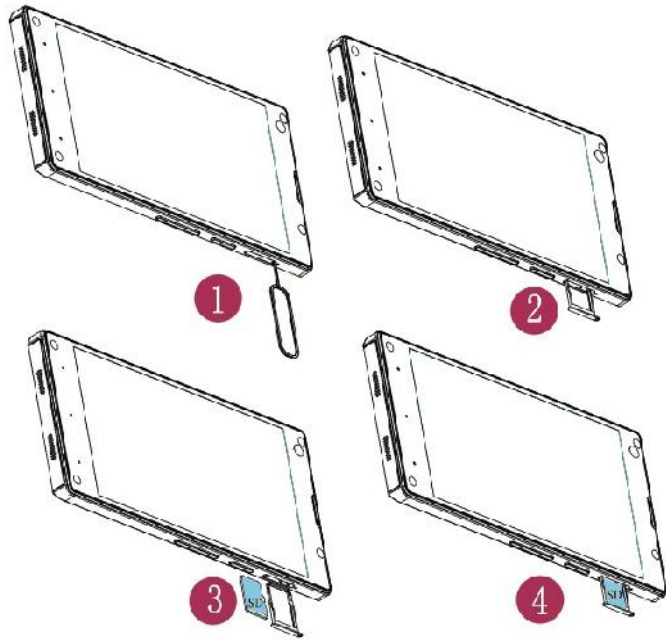

Laden des Akkus

Das Gerät gibt bei niedrigem Ladezustand einen Warnton aus und zeigt mit einer Meldung an, dass die Akkuleistung schwach ist.

So laden Sie das Gerät auf:

- Stecken Sie den Stecker des Ladegeräts in die Buchse am Gerät.
- Stecken Sie den Stecker des Ladegeräts in eine herkömmliche Netzsteckdose.

Ladevorgang läuft.....  Vollständig geladen..... 

Der Akku sollte vollständig geladen sein, bevor Sie das Gerät zum ersten Mal verwenden. Wir empfehlen vor der erstmaligen Verwendung des Geräts, den Akku drei Stunden lang zu laden.

2.2 EIN- UND AUSSCHALTEN DES GERÄTS

Einschalten des Geräts

Nach Einlegen der SIM-Karten und Laden des Akkus können Sie das Gerät einschalten.

- Halten Sie die Ein-/Aus-Taste länger gedrückt, um das Gerät einzuschalten.
- Der erste Bildschirm, der angezeigt wird, ist der Home- oder Ruhebildschirm.
- Ziehen Sie das Schlosssymbol zur Seite, um den Bildschirm zu entsperren.
- Falls die Bildschirmanzeige erlischt, drücken Sie zum kurz auf die Ein/Aus-Taste, um die Anzeige einzuschalten.

Ausschalten des Geräts

- Drücken Sie auf die Ein-/Aus-Taste, und halten Sie sie 3 Sekunden lang gedrückt.
- Ein Popup-Fenster wird angezeigt. Wählen Sie „Ausschalten“.
- Bestätigen Sie mit „OK“.

3. GRUNDFUNKTIONEN



3.1 ANRUF E

Anrufe tätigen



Wenn das Symbol  angezeigt wird, können Sie Anrufe tätigen oder entgegennehmen.

So tätigen Sie einen Anruf:



- Wechseln Sie ins Hauptmenü, und wählen Sie „Telefon“ aus.
- Geben Sie die Telefonnummer über die Bildschirmtastatur ein.

 Tippen Sie auf , um eine falsche Nummer zu löschen.

Durch Tippen und Halten können Sie die ganze Nummer löschen.

- Tippen Sie nach Eingabe der Telefonnummer auf .
- Um den Anruf zu beenden, tippen Sie auf .

Einen eingehenden Anruf entgegennehmen/abweisen

Wenn ein Anruf eingeht, wird eine Benachrichtigung auf dem Bildschirm angezeigt. Um den Anruf entgegenzunehmen, ziehen Sie  nach rechts. Wenn Sie den Anruf abweisen möchten, ziehen Sie  nach links.

Weitere Optionen während des Anrufs

Einen Anruf unterbrechen

Wenn Sie ein Telefongespräch führen und ein weiterer Anruf eingeht, wählen Sie „Halten“, um den ersten Anruf zu unterbrechen. Um den Anruf fortzusetzen, wählen Sie „Zurückholen“.

Konferenzgespräche einrichten

- Wenn Sie bereits ein Gespräch führen, wählen Sie „Halten“, um den Anruf zu unterbrechen.
- Wählen Sie „Anruf hinzufügen“, um einen weiteren Anruf zu tätigen.
- Nachdem Sie eine zweite Verbindung hergestellt haben, wählen Sie „Anrufe verbinden“, um das Konferenzgespräch einzurichten.

3.2 NACHRICHTEN

Das Gerät verfügt über Funktionen zum Senden und Empfangen von SMS- (Short Message Service) und MMS-Nachrichten (Multimedia Message Service). Wechseln Sie ins Hauptmenü, und wählen Sie „Messaging“ aus.

Erstellen einer Nachricht

- Tippen Sie auf  Erstellen Sie eine neue Nachricht.

- Im Feld „An“ geben Sie die Telefonnummer des Empfängers ein.
- Geben Sie die Nachricht in das Feld „Nachricht verfassen“ ein.
- Tippen Sie auf , um die Nachricht zu senden.

Empfangen und Verwalten von Nachrichten

Wenn Sie Nachrichten an eine Kontaktperson senden oder eine Nachricht empfangen, werden diese Nachrichten als Nachrichten-Thread gruppiert. Ein Nachrichten-Thread sieht wie ein Gesprächsprotokoll aus.

Auf eine Textnachricht antworten

- Wechseln Sie ins Hauptmenü, und wählen Sie „Messaging“ aus.
- Wählen Sie einen Nachrichten-Thread aus, um ihn zu öffnen.
- Wählen Sie „Nachricht verfassen“, um Ihre Nachricht einzugeben.
- Tippen Sie auf , um die Nachricht zu senden.

Eine Textnachricht weiterleiten

- Wechseln Sie ins Hauptmenü, und wählen Sie „Messaging“ aus.
- Tippen Sie, um sich einen Nachrichten-Thread anzeigen zu lassen.
- Drücken Sie auf eine Nachricht und halten Sie, bis die Nachrichtoptionen angezeigt werden.
- Wählen Sie „Weiterleiten“ aus.

- Im Feld „An“ geben Sie die Telefonnummer des Empfängers ein.
- Tippen Sie auf , um die Nachricht zu senden.

Alle Textnachrichten löschen

- Wechseln Sie ins Hauptmenü, und wählen Sie „Messaging“ aus.
- Tippen Sie auf „Menü > Alle Threads löschen“.
- Alle Nachrichten werden gelöscht.

Nachrichtentext kopieren



Mithilfe dieser Funktion können Sie den Text aus einer Nachricht in eine neue Nachricht kopieren, die Sie verfassen.

- Wechseln Sie ins Hauptmenü, und wählen Sie „Messaging“ aus.
- Wählen Sie einen Nachrichten-Thread aus, um ihn zu öffnen.
- Drücken Sie auf die Nachricht und halten Sie, bis die Optionen des Untermenüs angezeigt werden.
- Wählen Sie „Kopieren“ aus.
- Wechseln Sie zu „Neue Nachricht verfassen“.
- Drücken und halten Sie „Nachricht verfassen“.
- Wählen Sie „Einfügen“ aus, um den kopierten Text in Ihre neue Nachricht einzufügen.

MULTIMEDIA-NACHRICHT

Eine Multimedia-Nachricht oder MMS kann Buchstaben, ein Bild oder eine

Audio- oder Video-Datei enthalten. So erstellen und senden Sie eine MMS-Nachricht:

- Wechseln Sie ins Hauptmenü, und wählen Sie „Messaging“ aus.
- Tippen Sie auf  Erstellen Sie eine neue Nachricht.
- Wählen Sie „Menü > Betreff hinzufügen“ aus.
- Im Feld „An“ geben Sie die Telefonnummer oder E-Mail-Adresse des Empfängers ein. Geben Sie den Betreff ein.
- Um ein Bild oder eine Video-Datei usw. einzufügen, tippen Sie auf .
- Um Text einzufügen, wählen Sie „Nachricht verfassen“ aus. Geben Sie Ihre Nachricht ein.

3.3 KONTAKTE

Kontakte beziehen sich auf das Telefonbuch, in dem Sie Namen, Telefonnummern, E-Mail-Adressen und andere Informationen speichern können. Sie können Informationen wie beispielsweise den Namen, ein Bild, Telefonnummern, E-Mail-Adressen usw. für jede Kontaktperson in ihrem Kontaktmenü speichern.

Einen Kontakt hinzufügen

- Wechseln Sie ins Hauptmenü, und wählen Sie „Telefon“ aus.
- Geben Sie die Nummer ein. Tippen Sie auf die Menü-Taste > „Zu Kontakten hinzufügen“ > „Neuen Kontakt erstellen“.
- Wählen Sie den Speicherort aus.
- Sie können Kontaktinformationen wie den Namen, die Telefonnummer, E-Mail-Adresse usw. eingeben, wenn Sie „Telefon“ als Speicherort auswählen.
- Tippen Sie auf „Fertig“, um den Kontakt zu speichern.

Tipp: Sie können auch ins Hauptmenü wechseln, „Personen“ auswählen und auf  tippen, um einen neuen Kontakt zu erstellen.

Kontakte importieren

- Wechseln Sie ins Hauptmenü, und wählen Sie „Personen“ aus.
- Tippen Sie auf die Menü-Taste > „Importieren/Exportieren“.
- Sie können Kontakte aus Ihren Telefonkontakten/dem Telefonspeicher/von der SIM-Karte/SD-Karte importieren.
- Wählen Sie die betreffende Quelle, aus der Sie die Kontakte importieren möchten.
- Wählen Sie „Weiter“ aus.

- Wählen Sie den Zielort aus, beispielsweise „Telefon“, an den die Kontakte kopiert werden sollen.
- Wählen Sie „Weiter“ aus.
- Wählen Sie „Alle auswählen“ aus, um alle Kontakte zu importieren, oder markieren Sie die gewünschten Kontakte.
- Wählen Sie „OK“ aus.

3.4 E-MAIL

Mithilfe des Geräts können Sie E-Mails verfassen, lesen und senden.

3.5 BROWSER

Der Browser ist ein Tool, mit dem Sie auf das Internet zugreifen können.

4. HOME-BILDSCHIRM

Über den Home-Bildschirm können Sie schnell auf allgemeine Funktionen zugreifen, sich Benachrichtigen für verpasste Anrufe sowie eingegangene Nachrichten anzeigen lassen und den Verbindungsstatus überprüfen.

4.1 STATUSLEISTE

Die Symbole der Statusleiste zeigen verschiedene Arten von Informationen an. Die nachstehende Tabelle zeigt die verschiedenen Symbole, die in der Statusleiste des Geräts angezeigt werden können.

	Netzwerkstärke von SIM-Karte 1 oder 2
	Akkuzustand
	Neue SMS
	Benachrichtigung zu einem verpassten Anruf
	Kopfhörer angeschlossen
	USB angeschlossen
	Wi-Fi-Verbindung
	Bluetooth aktiviert
	Kopfhörer angeschlossen



GPRS-Netzwerk wird verwendet

4.2 REGISTERKARTE „ANWENDUNG“

Tippen Sie auf das Anwendungsfach, um auf Anwendungen und Einstellungen des Geräts zuzugreifen. Die Registerkarte „Anwendung“ ermöglicht es Ihnen, auf das Hauptmenü zuzugreifen und die verschiedenen Dienstprogramme/Funktionen des Geräts auszuwählen.

4.3 PERSÖNLICHE GESTALTUNG DES BILDSCHIRMS

Das Gerät verfügt über einen Touchscreen, über den Sie durch einmaliges Berühren auf inaktive Anzeigen und Dienstprogramme zugreifen können. Wischen Sie nach rechts oder links, um durch die verschiedenen Bildschirme zu navigieren und auf Ihre Lieblingsfunktionen zuzugreifen, ohne das Hauptmenü aufzurufen. Jeder Bildschirm kann durch Hinzufügen verschiedener Widgets, Verknüpfungen und Ordner angepasst werden.

Verknüpfungen

So fügen Sie dem Bildschirm eine Verknüpfung hinzu: Drücken Sie lange auf die gewünschte Anwendung, um sie dem Bildschirm hinzuzufügen.

Widgets

Sparen Sie Zeit mit Live-Updates direkt auf dem Home-Bildschirm. Damit sehen Sie alle Updates immer auf einen Blick.

Einstellen des Hintergrunds

Sie können den Hintergrund Ihres Home-Bildschirms mit Standardhintergründen oder auf Ihrem Gerät gespeicherten Bildern gestalten.

- Im Ruhemodus tippen Sie auf die Menü-Taste > „Wallpaper“.
- Wählen Sie den gewünschten Hintergrund unter den verschiedenen Optionen aus: Galerie, Live-Hintergrund, Auswählen, Video-Hintergrund, Hintergründe.

Drehen des Mobiltelefonbildschirms

- Die Ausrichtung der meisten Bildschirme wechselt ins Quer- oder Hochformat, wenn Sie das Telefon seitlich drehen.
- Auf dem Home-Bildschirm tippen Sie auf  > „Einstellungen“ > „Anzeige“ > „Bildschirm automatisch drehen“, um diese Funktion zu deaktivieren.

5. MULTIMEDIA

Ihr Gerät verfügt über mehrere Multimedia-Optionen wie Musik-Player, Kamera und Video-Player.

5.1 DATEIMANAGER

Sie können über das Untermenü „Dateimanager“ die auf dem Gerät und auf der Speicherkarte gespeicherten Daten durchsuchen, öffnen und verwalten. Das Gerät bietet einen bestimmten Bereich, in dem Benutzer Dateien verwalten können. Zudem unterstützt es die T-Flash-Karte. Mithilfe des Datei-Browsers können Sie verschiedene Verzeichnisse und Dateien auf der T-Flash-Karte verwalten.

5.2 MUSIK-PLAYER

Verwenden Sie den Musik-Player zum Abspielen von Musikdateien. Die auf der SD-Karte gespeicherten Titel können mithilfe des Musik-Players des Geräts abgespielt werden.

- Tippen Sie auf , um die Registerkarte „Anwendung“ auszuwählen.
- Wählen Sie „Musik“ aus.

Die Titel sind nach Künstler, Alben und Songs eingeteilt. Sie können eine Playlist mit Ihren Lieblingstiteln erstellen, indem Sie lange auf einen Titel drücken und „Zu Playlist hinzufügen“ auswählen.

5.3 KAMERA

Das Gerät ist mit einer Kamera und einem Camcorder ausgestattet. Sie können damit Fotos machen und Videos aufnehmen.

5.4 SOUNDEKORDER

Mithilfe des Soundrekorders können Sie Tonaufnahmen machen und diese auf Ihrem Telefon speichern. Tippen Sie auf , und wählen Sie auf der Registerkarte „Anwendung“ > „Soundrekorder“. Auf der Soundrekorder-Oberfläche drücken Sie die Menü-Taste, um den Aufzeichnungsmodus auszuwählen.

5.5 GALERIE

Sie können sich die aufgezeichneten Bilder, Video-Clips und heruntergeladenen Bilder in der Galerie anzeigen lassen.



Der Ordner mit Bildern und der Video-Ordner werden angezeigt.

Wählen Sie die Kamerabilder oder Videos zur Anzeige aus. Die Bilder oder

Videos werden in Miniaturansichten angezeigt.

5.6 UKW-RADIO

Sie können mit Ihrem Telefon UKW-Radiosender anhören, wenn der Original-Kopfhörer eingesteckt wurde. Drücken Sie die Taste an der Seite, um die Musikk Lautstärke einzustellen.

Tippen Sie auf , um die UKW-Radiofunktion zu beenden. Tippen Sie auf die Symbole ( ), um Sender zu suchen.

6. NETZWERK

6.1 WI-FI

Stellen Sie eine Verbindung zu einem Drahtlosnetzwerk her, um im Internet zu surfen.

- Wechseln Sie ins Hauptmenü, und tippen Sie auf „Einstellungen“.
- Tippen Sie auf „AN“, um die Wi-Fi-Funktion zu aktivieren.
- Tippen Sie auf  Wi-Fi > „Netzwerkbenachrichtigung“, um Netzwerke zu finden. Verfügbare Netzwerke werden nun aufgelistet.
- Tippen Sie auf „Wi-Fi-Netzwerk hinzufügen“, um eine Verbindung hinzuzufügen.

Hinweis:

- Wenn die Verbindung erfolgreich hergestellt wird, werden die Geräteinformationen im Popup-Fenster „Ausgewählte Verbindung“ gespeichert. Wählen Sie „Entfernen“, um die Geräteinformationen zu entfernen.
- Ist die Netzwerkverbindung nicht verschlüsselt, stellen Sie die ausgewählte Verbindung über das Popup-Fenster her.

- Bei einer verschlüsselten Netzwerkverbindung wird das Popup-Fenster angezeigt. Geben Sie das Kennwort ein.
- Bei erfolgreicher Netzwerkverbindung wird das Symbol „Wi-Fi-Verbindung“ in der Statusleiste angezeigt.

6.2 3G

Das Gerät unterstützt das WCDMA-Protokoll. Stellen Sie sicher, dass das Gerät ausgeschaltet ist, bevor Sie die SIM-Karte einsetzen oder entfernen.

6.3 BLUETOOTH

Sie können Daten, beispielsweise Musik, mithilfe von Bluetooth auf ein anderes Gerät übertragen. Durchsuchen Sie das Gerät, und empfangen oder übertragen Sie Daten. Die empfangenen Daten werden automatisch im Verzeichnis gespeichert.

- Greifen Sie auf die Einstellungen zu, indem Sie ins Hauptmenü wechseln.
- Aktivieren Sie „Bluetooth“, um die Bluetooth-Funktion einzuschalten.

- Damit Ihr Gerät erkannt werden, wählen Sie die Bluetooth-Einstellungen aus, und prüfen Sie, ob das Gerät erkannt wird.

7. EINSTELLUNGEN

Wählen Sie „Einstellungen“ aus, um sich die Einstellungen des Geräts anzeigen zu lassen und sie anzupassen. Das Menü „Einstellungen“ ist in folgende Kategorien unterteilt: Drahtlos & Netzwerke, Audio-Profile, Anzeige, Speicher, Akku, Apps, Standortdienste, Sicherheit, Sprache & Eingabe, Sichern und zurücksetzen, Konten und System.



7.1 SIM-VERWALTUNG

Das Gerät unterstützt zwei SIM-Karten, die durch Zugriff auf das Untermenü „SIM-Verwaltung“ verwaltet werden können. Sie können die Roaming-Einstellungen der Karten mithilfe dieses Menüs anzeigen lassen oder ändern.

7.2 DRAHTLOS & NETZWERKE

Greifen Sie auf dieses Untermenü zu, um Einstellungen für Wi-Fi, Bluetooth, mobile Netzwerke, VPN-Einstellungen usw. zu ändern oder anzuzeigen. Ausführliche Informationen zu Wi-Fi und Bluetooth finden Sie im Abschnitt „Netzwerk“.

7.3 AUDIO-PROFILE

Das Gerät stellt vier vordefinierte Profile bereit, damit der Betrieb des Geräts auf die jeweilige Umgebung, in der Sie sich befinden, bestmöglich angepasst werden kann. Bei den Profilen handelt es sich um „Allgemein“, „Stumm“, „Meeting“ und „Outdoor“. Durch Berühren des Symbols , „Stumm“, „Meeting“ und „Outdoor“. Durch Berühren des Symbols  wird ein neues Profil hinzugefügt. Tippen Sie auf das Symbol , um „Reset“ zum Wiederherstellen der Standardeinstellungen auszuwählen.

7.4 ANZEIGE

Mit dieser Funktion können Sie die Anzeigemerkmale des Geräts wie Helligkeit, automatisches Drehen des Bildschirms usw. konfigurieren.

7.5 SPEICHER

Lassen Sie sich den Datenspeicher des Geräts anzeigen, und verwalten Sie ihn:

„Gesamtspeicher“ und „Verfügbarer Speicher“: Zeigt den Speicherplatz auf der im Gerät eingesetzten microSD-Karte sowie das Speichervolumen, das Sie bereits zum Speichern von Fotos, Videos, Musik und anderen Dateien verwendet haben.

Bereitstellung der SD-Karte aufheben: Die microSD-Karte wird vom Gerät

getrennt, sodass Sie die Karte formatieren oder bei eingeschaltetem Gerät sicher entfernen können.

7.6 AKKU

Sie können den Akkustatus des Geräts durch Zugreifen auf dieses Untermenü überprüfen.

7.7 ANWENDUNGEN

Dieses Untermenü ermöglicht die Verwaltung aller installierten und laufenden Anwendungen, die im Gerätespeicher und auf der SD-Karte gespeichert sind. Sie können installierte Anwendungen entfernen und verwalten, laufende Anwendungen anzeigen und steuern sowie die Installation von am Markt erhältlichen Anwendungen zulassen.

7.8 POSITIONS BESTIMMUNG

Das Gerät unterstützt das Globale Positionsbestimmungssystem (GPS).

7.9 SICHERHEIT

Sie können das Gerät vor unberechtigten Benutzern schützen, indem Sie

einen PIN-Code festlegen oder ein Kennwort eingeben.

Aktivieren oder Deaktivieren der SIM-Karten-PIN

Wenn ein PIN-Code aktiviert wurde, müssen Sie diesen eingeben, bevor Sie einen Anruf tätigen können.

- Wechseln Sie zu „Anwendungsfach“ > „Einstellungen“ > „Sicherheit“.
- Auf der Registerkarte „SIM-Kartensperre“ wählen Sie „SIM-Kartensperre einrichten“ aus.
- Wählen Sie eine SIM-Karte aus.
- Tippen Sie auf „SIM-Karte sperren“, um die PIN zu verwenden. Markieren Sie die Funktion, um sie zu aktivieren, oder heben Sie die Markierung auf, um die Funktion zu deaktivieren.
- Geben Sie den aktuellen PIN-Code ein.
- Um den PIN-Code zu ändern, wählen Sie „PIN ändern“ aus.
- Geben Sie den alten PIN-Code ein.
- Geben Sie den neuen PIN-Code ein, und bestätigen Sie ihn.

Einrichten der Bildschirmsperre

Sie können eine Bildschirmsperre in Form eines Musters, PIN-Codes oder Kennworts einrichten.

- Wechseln Sie zu „Einstellungen“ > „Sicherheit“.

- Richten Sie die Bildschirmsperre ein.
- Wählen Sie die gewünschte Form aus („Keine“, „Schieber“, „Muster“, „PIN“, oder „Kennwort“).

7.10 SPRACHE UND EINGABE

Verwenden Sie die Einstellungen für Sprache und Tastatur, um die Sprache für Text auf dem Gerät auszuwählen und die Tastatur auf dem Bildschirm zu konfigurieren, einschließlich der Wörter, die Sie dem Wörterbuch hinzugefügt haben.

7.11 SICHERUNG & WIEDERHERSTELLUNG

Sie können die Datenschutzeinstellungen verwenden, um Ihre persönlichen Informationen wie „Meine Daten sichern“, „Automatische Wiederherstellung“ „Werkseinstellungen“ zu verwalten.

7.12 KONTEN

Verwenden Sie die Kontenfunktion, um Ihr Google-Konto und andere unterstützten Konten hinzuzufügen, zu entfernen und zu verwalten. Mit diesen Einstellungen steuern Sie außerdem, wie und ob alle Anwendungen Daten nach eigenem Zeitplan senden, empfangen und

synchronisieren und ob alle Anwendungen Benutzerdaten automatisch synchronisieren können.

7.13 DATUM & UHRZEIT

Mithilfe dieses Untermenüs können Sie das Datum, die Uhrzeit und die Zeitzone einstellen.

Verwenden Sie „Automatisch“, es sei denn, dass Sie die Netzwerkwerte überschreiben müssen.

24-Stunden-Format verwenden: Wählen Sie aus, ob das 24-Stunden-Format ein- oder ausgeschaltet wird.

Datumsformat auswählen: Wählen Sie unter verschiedenen Formaten aus.

7.14 AUTOMATISCHES EIN-/AUSSCHALTEN

Sie können die Uhrzeit festlegen, an der das Gerät automatisch ein- und ausgeschaltet wird. Stellen Sie die Uhrzeit ein, bevor Sie die Funktion aktivieren.

7.15 BEDIENUNGSHILFEN

Sie können in den Einstellungen für Bedienungshilfen die entsprechenden, auf Ihrem Gerät installierten Plug-ins konfigurieren.

7.16 ÜBER DAS TELEFON

Sie können sich Systeminformationen, einschließlich System-Updates, Status, rechtliche Hinweise, Modellnummer, Android-Version usw., anzeigen lassen.

8. ANWENDUNGEN UND DIENSTPROGRAMME

Zur Unterhaltung verfügt das Gerät über mehrere interessante Spiele, Anwendungen und Dienstprogramme. Stellen Sie sicher, dass die GPRS-Einstellung des Geräts aktiviert ist, um auf die Anwendungen zugreifen zu können. Die GPRS-Einstellungen erhalten Sie von Ihrem Betreiber.

8.1 TASCHEURECHNER

Mithilfe des Taschenrechners können Sie grundlegende Rechenfunktionen wie Addition, Subtraktion, Multiplikation und Division durchführen.

8.2 UHR

Über diese Funktion können Sie auf den Wecker zugreifen.

Wechseln Sie zu  → Uhr

- Tippen Sie auf  > tippen Sie auf , um den Weckalarm hinzuzufügen.

8.3 GMAIL

Gmail ist der web-basierte E-Mail-Dienst von Google. Google Mail ist

konfiguriert, wenn Sie das Gerät erstmalig einrichten. Abhängig von Ihren Synchronisationseinstellungen wird Google Mail auf dem Gerät automatisch mit Ihrem Google Mail-Konto im Internet synchronisiert.

Wechseln Sie ins Hauptmenü > Gmail.

Wählen Sie „Erstellen“ aus, oder melden Sie sich bei Ihrem Google-Konto an.

Befolgen Sie die Anweisungen auf dem Bildschirm, um sich anzumelden oder Ihren Benutzernamen und das Kennwort für Gmail zu erstellen.

Nach der Anmeldung können Sie E-Mails über Ihr Gmail-Konto lesen oder senden.

8.4 LOKAL

„Orte“ hilft Ihnen, Orte in Ihrer Nähe zu entdecken, die Ihnen gefallen werden. Suchen Sie unterwegs schnell nach Restaurants, Cafés, Bars und anderen Treffpunkten. Mithilfe dieser Funktion können Sie zudem besuchte Orte schnell bewerten. Durch eine Bewertung erhalten Sie Ortsempfehlungen auf der Grundlage der Orte, die Sie mögen, und basierend auf Empfehlungen Ihrer Freunde.

8.5 PLAY STORE

Über „Play Store“ können Sie Anwendungen und Spiele für Ihr Gerät suchen und herunterladen.

- Wechseln Sie in das Hauptmenü > Play Store, und richten Sie Ihr Google-Konto ein.
- Wählen Sie „Erstellen“ aus, um ein neues Konto zu erstellen, oder „Anmelden“, um sich bei Ihrem vorhandenen Konto anzumelden.

Wenn Sie sich angemeldet haben, können Sie mit der Suche nach erhältlichen Programmen beginnen und diese herunterladen. Tippen Sie auf „Apps“, um sich die Liste verfügbarer Anwendungen anzeigen zu lassen, und tippen Sie auf „Games“, um die Liste verfügbarer Games anzuzeigen.



Helfen Sie uns, unsere Umwelt zu schützen...GO GREEN..!!

Alle unsere Bemühungen sind darauf ausgerichtet, Ihnen umweltfreundliche Produkte anzubieten. Die in unseren Geräten verwendeten Materialien sind recycelbar und können zur Herstellung neuer Produkte wiederverwendet werden. Wir sind bestrebt, Produkte herzustellen, die für unsere Kunden sowie für die Umwelt sicher sind. Unterstützen Sie uns darin, die Welt lebenswerter zu gestalten.

Schützen Sie die natürlichen Ressourcen für zukünftige Generationen, indem Sie Ihr Telefon wiederverwerten. Das Telefon enthält einige Metalle, die bei richtigem Recycling wiederverwendet werden können. Dadurch müssen weniger Metalle neu abgebaut werden. Recycling senkt den Bedarf an Rohstoffen, spart Energie, wirkt der Erderwärmung entgegen und reduziert die Umweltverschmutzung sowie Abfallprodukte auf Deponien, sodass natürliche Ressourcen für die Zukunft und zum Schutz unseres Planeten bewahrt werden.

Befolgen Sie ein paar einfache Schritte, und tragen Sie zum Umweltschutz bei.

Was Sie tun sollten

Recyceln Sie den Handapparat und sein Zubehör.

Zum Schutz natürlicher Ressourcen und zur Förderung der Wiederverwendung von Materialien trennen Sie Akkus bitte von anderem Abfall.

Was Sie nicht tun sollten

Verbrennen Sie Ihr Mobiltelefon und den Akku nicht.

Werfen Sie Ihr Mobiltelefon nicht in den normalen Abfall.

Überladen Sie Ihren Handapparat nicht. Nehmen Sie das Ladegerät vom Stromnetz, wenn der Akku vollständig geladen ist.

Werfen Sie Ihr Telefon nicht in den Abfall, sondern RECYCELN Sie es.



Dieses Logo zeigt an, dass dieses Produkt und/oder seine Komponenten nicht mit anderem Haushaltsabfall entsorgt werden sollten.

Gefahren durch unsachgemäße Handhabung, versehentlichen Bruch, Beschädigung und / oder falsche Wiederverwertung gefährlicher Stoffe

Wenn dieses Produkt falsch gehandhabt, zerbrochen oder beschädigt oder unsachgemäß recycelt oder verbrannt wird, kann dies zu Umweltschäden und Problemen bei der Datensicherheit einschließlich folgender Auswirkungen führen:

- Auswirkungen auf fast alle Körpersysteme des Menschen mit der Folge von angeborenen Fehlbildungen, Schädigungen des Gehirns, des Herzens, der Leber, der Nieren und des Skelettsystems. Sie wirken sich auch erheblich auf das Nerven- und Fortpflanzungssystem des menschlichen Körpers aus.
- Bei Verbrennung des Produkts entstehen krebserregende Dioxine, die in die Atemluft freigesetzt werden. Bei Entsorgung auf einer Deponie kann das Material in das Grundwasser sickern und sich auf die lokale Wasserversorgung auswirken.

- In warmen Klimazonen kann die Oxidation von Quecksilber in der Umwelt beschleunigt werden, was zur Entstehung oxidierter Hg-Atome führt, die im Zusammenhang mit dem Abbau der Ozonschicht stehen. Außerdem führt eine unsachgemäße Wiederverwertung zu Problemen der Datensicherheit, da private elektronische Informationen auf der Festplatte verbleiben, wenn diese vor der Entsorgung nicht sachgemäß entfernt werden.

So recyceln Sie richtig

Lassen Sie Ihre Elektronikprodukte nur durch autorisierte Recycling-Unternehmen wiederverwerten, die über die entsprechende behördliche Genehmigung verfügen. Wir stellen eine Anlage für das Recycling unserer Produkte zur Verfügung. Einzelheiten zu unseren Sammelzentren finden Sie auf unserer Website, oder rufen Sie unseren Kundendienst an. Helfen Sie uns, unsere Umwelt zu schützen.

Zusammensetzung gefährlicher Stoffe im Gerät:

Das Gerät enthält die folgenden gefährlichen Stoffe, die die hier aufgeführten Grenzwerte nicht überschreiten: ein maximaler Konzentrationswert von 0,1% Gewicht in homogenen Materialien für Blei,

Quecksilber, sechswertiges Chrom, polybromierte Biphenyle und polybromierte Diphenylether sowie ein maximaler Konzentrationswert von 0,01% Gewicht in homogenen Materialien für Kadmium.

EU "Konformitätserklärung" für

R&TTE Direktive 1999/5/EC

Wir [Kazam Mobile Limited](#)

ansässig in [Suite 4B, 43 Berkeley Square, London, W1J 5FJ, United Kingdom](#)

erklären in alleiniger Verantwortung, dass das Produkt

Produktkategorie: **Smartphone**

Marke: **KAZAM**

Typenbezeichnung: **Tornado 350**

nach den folgenden Richtlinien und unter Anwendung der harmonisierten Normen entwickelt, konstruiert und gefertigt wurde:

Essential Requirements	Specification/Standards	Document Identification
Radio Spectrum Article 3.2	ETSI EN 300 328 V1.7.1 (2006-10)	RSZ140825010-22A RSZ140825010-22B RSZ140825010-22C
	ETSI EN 300 440-2 V1.4.1 (2010-08)	RSZ140825010-22D
	ETSI EN 301 908-1 V6.2.1 (2013-04)	RSZ140825010-22E
	ETSI EN 301 908-2 V5.4.1 (2012-12)	
	EN 301 511 V9.0.2 (2003-03)	RSZ140825010-11
EMC Article 3.1(b)	ETSI EN 301 489-1 V1.9.2 (2011-09)	RSZ140825010-02
	ETSI EN 301 489-3 V1.6.1 (2013-08)	
	ETSI EN 301 489-7 V1.3.1 (2005-11)	
	ETSI EN 301 489-17 V2.2.1 (2012-09)	
	ETSI EN 301 489-24 V1.5.1 (2010-10)	
Safety Article 3.1(a)	EN 60950-1:2006+A11:2009+A1:2010+A12:2011	RSZ140825010-03
Health Article 3.1(a)	EN 50360:2001+A1:2012	RSZ140825010-20
EMC	EN55013:2013	RSZ140825011-01
	EN55020:2007+A11:2011	
	EN61000-3-3:2006+A1:2009+A2:2009	
	EN61000-3-3:2008	

Wir erklären hiermit, dass das oben genannte Produkt sämtlichen erforderlichen Tests unterzogen wurde und mit allen grundlegenden Anforderungen der Direktive 1999/5/EC übereinstimmt.

Das erforderliche Testverfahren, welches in Artikel 10 und im Detail im Anhang III oder IV der Direktive 1999/5/EC beschrieben ist, wurde mit Hilfe des nachstehenden Unternehmens durchgeführt:

Bay Area Compliance Laboratories

1274 Anvilwood Ave, Sunnyvale, CA 94089 U.S.A

ID Nummer: 1313

Das Produkt wird außerdem die folgende Produktnummer haben: Hier P/N einfügen!



Unterschrift:

Name/Titel in Druckbuchstaben: [Daniel Readman](#) / Manager

Tel: [+44 \(0\) 20 7491 6930](#)

Adresse: [Suite 4B, 43 Berkeley Square, London, W1J 5FJ, United Kingdom](#)

SAR Information

Kopf: 0.221W/kg@10g (CE)

Körper: 0.634W/kg@10g (CE)

Tragen des Produkts am Körper

Dieses Produkt wurde ausgiebig für das Tragen am Körper getestet. Um die Anforderungen der RF-Regularien für Sendeleistungen zu gewährleisten, ist ein Mindestabstand von 1,5 cm zwischen dem Körper des Nutzers und dem Produkt inkl. der Antenne einzuhalten. Gürtelhalter, Holster oder Taschen mit Gürtelclip sollten keine metallischen Komponenten enthalten. Zubehör, das diese Anforderungen nicht erfüllt, ist unter Umständen nicht in Übereinstimmung mit den RF-Regularien für Sendeleistungen und sollte nicht eingesetzt werden.

Nur die mitgelieferte und behördlich freigegebene Antenne benutzen.

Nicht genehmigte Antennen, Veränderungen oder Zubehörteile können Einfluss auf die Sprachqualität haben, das Telefon beschädigen oder zu Nichteinhaltung der Regularien führen. Das Produkt nicht mit beschädigter Antenne benutzen. Für den Fall, dass eine beschädigte Antenne in Kontakt mit der Haut gerät, kann es zu minimalen Verbrennungen kommen. Bitte kontaktieren Sie Ihren Fachhändler für eine Austauschantenne.