

# OLYMPIA ®

Komfort-Mobiltelefon mit großen Tasten  
Modell Free



## Bedienungsanleitung

06.05.2013 de/de

Olympia Business Systems Vertriebs GmbH  
Zum Kraftwerk 1  
45527 Hattingen

Inbetriebnahme .....	3
Bedienelemente .....	6
Einstieg .....	7
Telefonbuch .....	10
Anrufe tätigen und annehmen .....	11
Kurzmitteilungen .....	13
Anruflisten .....	15
Telefoneinstellungen .....	17
Netzwerkeinstellungen .....	18
Sicherheitseinstellungen .....	18
Werkseinstellungen wiederherstellen .....	19
Notruffunktion .....	20
Organisator .....	21
Multimedia .....	23
Benutzerprofile .....	24
Taschenlampe .....	24
Bildwahl .....	24
Fehlerbeseitigung .....	25
Technische Eigenschaften .....	26
Sicherheitshinweise .....	27
Pflegehinweise / Garantie .....	29

## Inbetriebnahme

**⚠ Vorsicht:** Bevor Sie beginnen, lesen Sie bitte die Sicherheitshinweise auf Seite 27!

### Lieferumfang

Zum Lieferumfang gehören:

1 Telefon	1 USB-Anschlusskabel
1 Akku	1 Ladeschale
1 Netzteil	1 Headset
1 Kurzanleitung	

### SIM-Karte installieren

**⚠ Vorsicht:** Verschlucken von Kleinteilen möglich!  
Die SIM-Karte kann entnommen werden.  
Kleinkinder könnten diese verschlucken.

1. Schalten Sie das Telefon aus.

**⚠ Vorsicht:** Achten Sie darauf, dass die SIM-Karte nicht verbogen oder zerkratzt wird.  
Vermeiden Sie den Kontakt mit Wasser, Schmutz oder elektrischen Ladungen.

**👉 Hinweis:** Die Notrufnummer Ihres Telefons wird von der SIM-Karte 1 ausgeführt. Falls Sie nur eine SIM-Karte verwenden, muss diese in die Halterung für SIM 1 eingesetzt werden!

2. Lösen Sie die Schrauben der Akkufachabdeckung mit einem geeigneten Schraubendreher und nehmen Sie sie ab. Falls ein Akku eingelegt ist, nehmen Sie den Akku heraus.

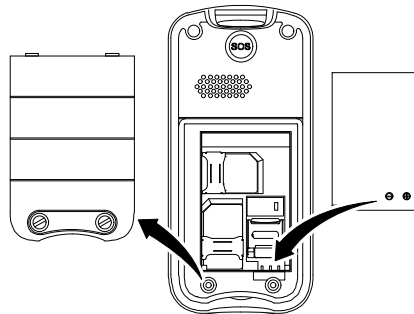

**👉 Hinweis:** Ihre Rufnummer wird auf der SIM-Karte, nicht im Telefon gespeichert. Verwenden Sie die SIM-Karte aus einem vorherigen Telefon, behalten Sie daher auch Ihre Rufnummer.

3. Schieben Sie die SIM-Karte mit den goldenen Kontakten nach unten in den SIM-Karteneinschub. Die SIM-Karte muss dabei unter der Metallschiene liegen.

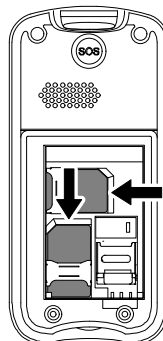

4. Setzen Sie den Akku ein. Die goldenen Kontakte des Akkus zeigen dabei nach unten rechts.

5. Montieren Sie die Akkufachabdeckung.

## MicroSD-Speicherkarte einsetzen

Optional kann der Speicher des Telefons mithilfe einer microSD-Speicherkarte erweitert werden. Diese erhöht die Menge an Daten, die gespeichert werden können.

1. Öffnen Sie die silberne Metallspange neben dem SIM-Karteneinschub durch sanftes Schieben nach unten, bis sie mit leisem Klicken entriegelt. Klappen Sie die Metallspange hoch.
2. Legen Sie die microSD-Speicherkarte mit den Kontakten nach unten in das geöffnete Fach. Die Form des Fachs entspricht genau der Form der microSD-Speicherkarte und verhindert ein falsches Einlegen.
3. Klappen Sie die Metallspange nach unten und ziehen Sie sie mit leichtem Druck nach oben, bis die Metallspange mit leisem Klicken einrastet.

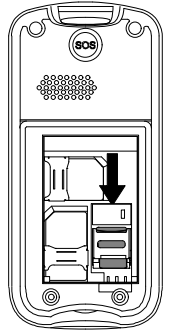

## Akku aufladen

**! Achtung:** Verwenden Sie aus Sicherheitsgründen nur das mitgelieferte Netzteil. Andere Netzteile könnten das Telefon beschädigen.

**⚠ Warnung:** Stellen Sie vor dem Laden des Akkus sicher, dass der Akku korrekt eingelegt ist. Entfernen Sie den Akku nicht, während das Telefon geladen wird. Das Telefon kann dadurch beschädigt werden.

**⚠ Warnung:** Laden Sie den Akku nur bei Raumtemperatur. Setzen Sie den Akku keiner Hitze, direkten Sonneneinstrahlung oder Temperaturen unter 0 °C / über 45 °C aus.

**👉 Hinweis:** Laden Sie bei der ersten Inbetriebnahme den Akku für mindestens 4 Stunden. Einige Akkus erreichen erst nach mehreren vollständigen Lade-/Entladezyklen ihre volle Leistung. Bei vollständig entladem Akku kann es einige Zeit dauern, bis der Ladevorgang angezeigt wird.

Schließen Sie das Netzteil wie auf der Skizze abgebildet an. Verwenden Sie aus Sicherheitsgründen nur das mitgelieferte Netzteil.

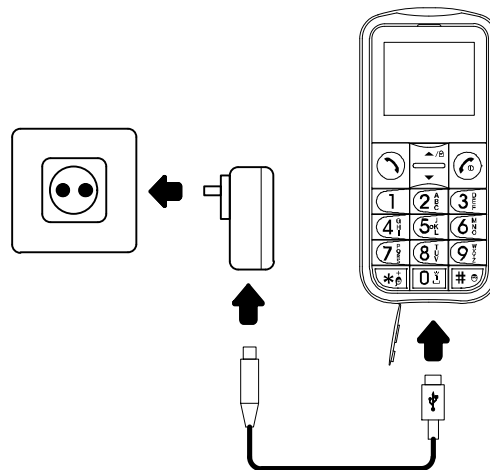

Alternativ können Sie auch die mitgelieferte Ladeschale verwenden.

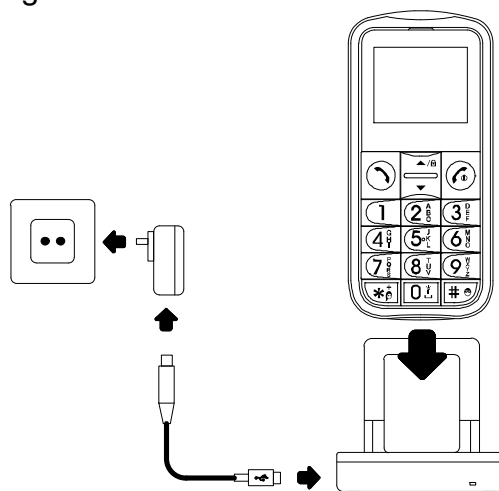

### Telefon ein- und ausschalten

3 Sek.  Telefon einschalten

3 Sek.  Telefon ausschalten

 **Hinweis:** Einige SIM-Karten fordern Sie zur Eingabe Ihrer PIN auf. Befolgen Sie die angezeigten Anweisungen.

### Akkuladestandsanzeige

Der aktuelle Akkuladestand wird wie folgt im Display angezeigt:



Voll



Halb

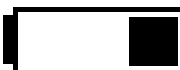

Schwach



Leer

Bei niedrigem Akkuladestand erhalten Sie eine entsprechende Meldung auf dem Display.

 **Hinweis:** Laden Sie den Akku auf.

Bei sehr geringem Akkuladestand kann es sein, dass die Hintergrundbeleuchtung nicht funktioniert und einige Funktionen nicht verfügbar sind.

Fällt der Akkuladestand unter einen Mindeststand, schaltet sich das Telefon automatisch aus.

### Netzverfügbarkeit prüfen

Nicht alle Netze sind überall gleich gut erreichbar. Das Diagramm auf der linken Seite des Displays zeigt an, dass ein Signal und ein Netz verfügbar sind. Je höher die Balken das Display in dem Diagramm ausfüllen, desto höher ist die Empfangsqualität. Der Name des Netzes wird in der Mitte des Displays angezeigt.



sehr gut



...



...



...



schlecht

 **Hinweis:** In dieser Bedienungsanleitung wird an einigen Stellen von "SIM1-Einstellungen" gesprochen. Da dieses Gerät zum Betrieb von 2 SIM-Karten (Dual-SIM) geeignet ist, gelten an den benannten Stellen die Einstellungen für SIM2 analog.

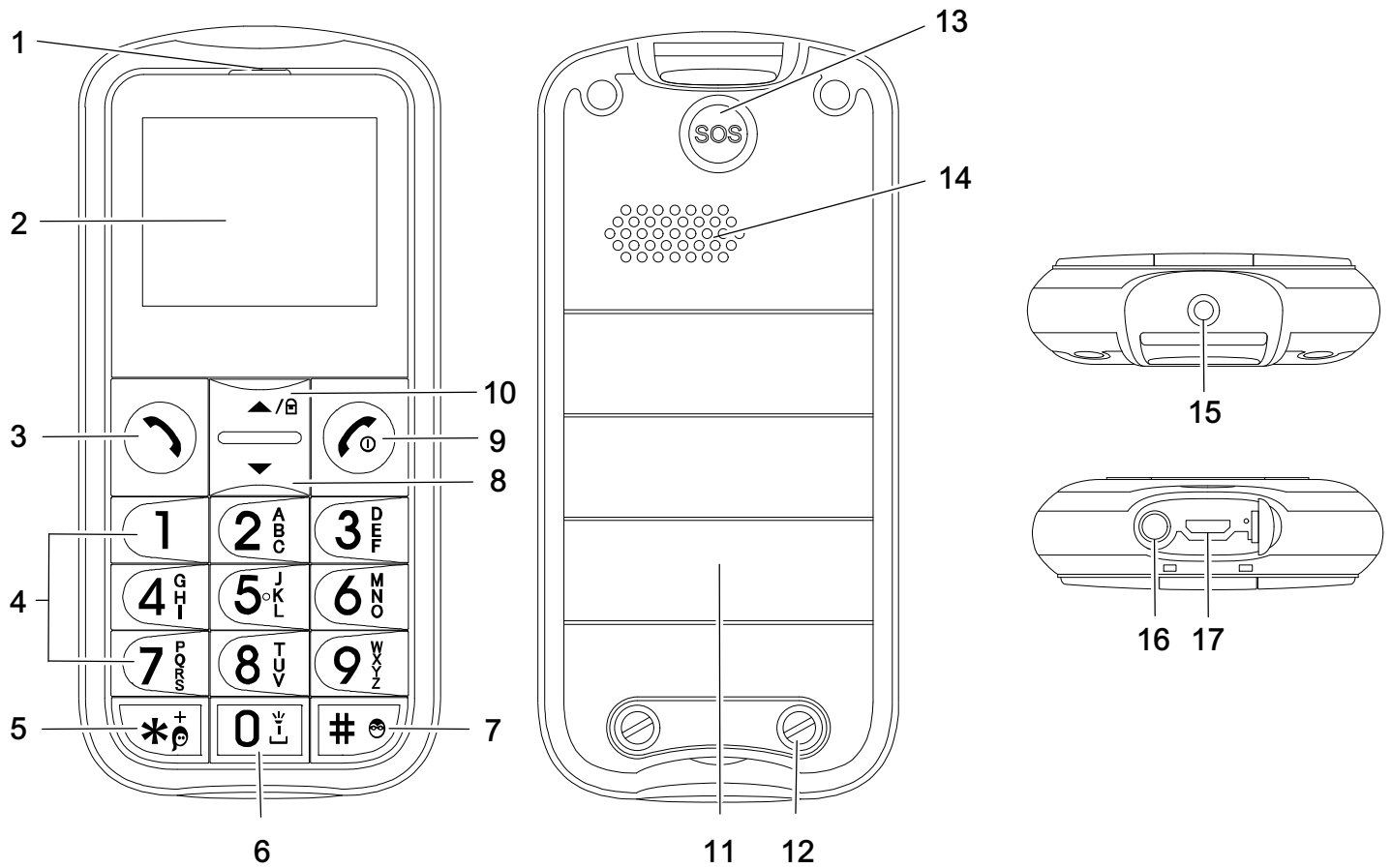

## Bedienelemente

1	Hörmuschel
2	Display
3	Telefonate annehmen / Menü/Anrufliste öffnen / Bestätigen
4  -	Zifferntasten 0 - 9
5	Stern-Taste / Kurzwahl weibliche Vertrauensperson / Navigationstaste links
6  (gedrückt halten)	Taschenlampe ein-/ausschalten
7	Raute-Taste / Kurzwahl männliche Vertrauensperson / Navigationstaste rechts
8	Navigationstaste abwärts
9	Telefonate beenden / Telefon ein-/ausschalten / Bildwahl / Zurück / Abbrechen
10	Navigationstaste aufwärts / Tastensperre ein-/ausschalten
11	Akkufachabdeckung
12	Schrauben für Akkufachabdeckung
13	Notruf-Taste
14	Lautsprecher
15	Taschenlampen-LED
16	Headset-Anschluss
17	Micro-USB-Anschluss

## Funktionstasten

Taste	Modus	drücken	halten
	Stand-by	Tastensperre ein-/ausschalten	
	Stand-by		Telefonbuch öffnen
/	Menü	Untermenü auswählen	
/	Telefonat	Gesprächslautstärke einstellen	
	Stand-by		Anruferliste öffnen
	Stand-by	Menü öffnen	
	Menü	Bestätigen der Auswahl	
	Stand-by		Gerät ein-/ausschalten
	Stand-by	Bildwahl öffnen	
	Menü	Zurück / Abbrechen	
	Telefonat	Gespräch beenden	

## Einstieg

In diesem Kapitel finden Sie grundlegende Informationen zur Handhabung der Bedienungsanleitung und des Telefons.

## Darstellungsweise in der Bedienungsanleitung

	Abgebildete Taste kurz drücken
2 Sek.	Abgebildete Taste 2 Sekunden drücken
halten	Abgebildete Taste halten
	Ziffern oder Buchstaben eingeben
	Telefon klingelt
	Darstellung von Displaytexten
	Darstellung von Displaysymbolen

## Stand-by-Modus (Bereitschaftsmodus)



Alle Beschreibungen in dieser Bedienungsanleitung gehen davon aus, dass sich das Telefon im Stand-by-Modus befindet. Den Stand-by-Modus erreichen Sie, indem Sie die Taste ggf. mehrfach drücken. Eventuell müssen Sie die Tastensperre deaktivieren.

## Energiesparmodus

Das Telefon wechselt in den Energiesparmodus, wenn ca. 30 Sekunden keine Eingaben getätigt wurden. Das Display ist nun nicht mehr beleuchtet. Drücken Sie eine beliebige Taste um den Energiesparmodus zu deaktivieren.

**Hinweis:** Beim Wechsel in den Energiesparmodus wird die Tastensperre automatisch aktiviert. Eingehende Anrufe können wie gewohnt angenommen werden.

## Softkeys

Die Softkeys  und  sind in den verschiedenen Menüs mit unterschiedlichen Funktionen belegt.

## Tastensperre

Die Tastensperre verhindert, dass versehentlich Funktionen ausgelöst werden.

















Drücken Sie im Stand-by-Modus:

2 Sek.  Tastensperre ein-/ausschalten

 **Hinweis:** Bei eingeschalteter Tastensperre können eingehende Anrufe wie gewohnt angenommen werden.















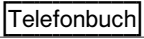









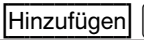



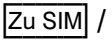

## Navigation im Menü

Alle Funktionen sind über unterschiedliche Menüs zu erreichen.

	Hauptmenü öffnen
 /  / 	Gewünschtes Untermenü auswählen
	Untermenü öffnen
 /  / 	Gewünschte Funktion auswählen
	Funktion öffnen
 /  /  	Gewünschte Einstellung auswählen und bestätigen
	Über Tastenfeld Ziffern oder Buchstaben eingeben
	Eingaben bestätigen
	Eine Ebene zurück
	Programmier- und Speichervorgänge abbrechen und in den Stand-by-Modus zurückkehren

## Telefonbucheinträge erstellen - Beispiel

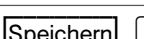
Wie Sie in den Menüs navigieren und Einstellungen vornehmen, ist anhand des Beispiels **Telefonbucheinträge erstellen** erklärt. Verfahren Sie bei allen Einstellungen gemäß diesem Beispiel.

	Hauptmenü öffnen
 /  /   	Menüpunkt auswählen
 /  / 	
 	Menüpunkt auswählen
 /  /   	Menüpunkt auswählen
 /  /   /	
 	Speicherort auswählen
 	Namen eingeben
 	Rufnummer eingeben
 /  /   	Eintrag erstellen

## Text und Ziffern eingeben

Zur Eingabe von Text sind die Zifferntasten mit Buchstaben beschriftet.

Ihr Telefon bietet verschiedene Methoden, um Texteingaben durchzuführen. Diese werden beim Erstellen oder Bearbeiten von Einträgen im Telefonbuch, bei der Namenssuche im Telefonbuch und beim Verfassen von SMS-Mitteilungen angewandt.

 **Hinweis:** Es steht nicht immer jede Methode in jeder Anwendung zur Verfügung.

### Texteingabemethoden

Wechseln Sie die Texteingabemethode, um andere Zeichen eingeben zu können.

Großbuchstaben Multitap

---

Kleinbuchstaben Multitap

---

Ziffern 123





 **Hinweis:** Um zwischen den verschiedenen Text- und der Zifferneingabemethode zu wechseln, drücken Sie während einer Texteingabe .

### Multitap



Um Text im Multitap-Modus einzugeben, muss die Taste mit der entsprechenden Buchstaben-/Zeichengruppe gedrückt werden. Wird das erste Zeichen der Gruppe benötigt, wird die Taste einmal gedrückt. Wird das zweite Zeichen benötigt, wird die Taste zweimal gedrückt usw.

Um einen weiteren Buchstaben einzugeben, der sich auf derselben Taste befindet, geben Sie zunächst den ersten Buchstaben wie gewohnt ein. Warten Sie, bis der Cursor weiterspringt und geben Sie dann den nächsten Buchstaben ein.

### Interpunktion und Sonderzeichen

Drücken Sie im Bearbeitungsmodus die Taste . Interpunktion und Sonderzeichen werden angezeigt. Wählen Sie mit / das gewünschte Zeichen aus und übernehmen Sie es mit . Eine Reihe häufig gebrauchter Sonderzeichen erzeugen Sie im Bearbeitungsmodus auch durch mehrfaches Drücken der Taste .

### Sonstige Eingaben und Funktionen

	Leerzeichen eingeben
	Zeichen löschen
 halten	Alle Zeichen löschen
 / 	Cursor bewegen

## Telefonbuch

Im Telefonbuch des Telefons können Sie bis zu 300 Einträge speichern.

Zusätzliche Einträge können Sie auf Ihrer SIM-Karte speichern.

- Geben Sie bei allen Rufnummern immer die Landes- und Ortsvorwahl mit ein.
- Ist die Speicherkapazität erschöpft, zeigt das Display beim nächsten Speichern eine entsprechende Meldung. Für neue Einträge müssen Sie erst alte Einträge löschen.
- Die Telefonbucheinträge sind alphabetisch geordnet. Um direkt zum gewünschten Telefonbucheintrag zu springen, drücken Sie den entsprechenden Anfangsbuchstaben. Um in den Einträgen manuell zu suchen, nutzen Sie  $\left[ \blacktriangle / \text{☞} / \blacktriangledown \right]$ .

Um in die Telefonbucheintrag-Optionen zu gelangen, drücken Sie:

$\left[ \curvearrowright \right]$   $\left[ \blacktriangle / \text{☞} / \blacktriangledown \right]$  **Telefonbuch**  $\left[ \curvearrowright \right]$

Wählen Sie mit  $\left[ \blacktriangle / \text{☞} / \blacktriangledown \right]$  einen Eintrag aus und öffnen Sie mit  $\left[ \curvearrowright \right]$  folgende Optionen:

<b>Anrufen</b>	Eintrag anrufen
<b>Textmitteilung senden</b>	SMS erstellen und an den Eintrag senden (☞ SMS erstellen Seite 13)
<b>Anzeigen</b>	Details des Eintrags anzeigen
<b>Bearbeiten</b>	Eintrag bearbeiten
<b>Löschen</b>	Eintrag löschen
<b>Kopieren</b>	Eintrag auf die SIM-Karte oder auf das Telefon kopieren
<b>Verschieben</b>	Eintrag auf die SIM-Karte oder auf das Telefon verschieben
<b>Anrufergruppe</b>	Anrufergruppen verwalten
<b>Telefonbucheinstellungen</b>	Telefonbucheinstellungen verwalten

## Telefonbucheinstellungen

Um zu den Telefonbucheinstellungen zu gelangen, drücken Sie:

$\left[ \curvearrowright \right]$   $\left[ \blacktriangle / \text{☞} / \blacktriangledown \right]$  **Telefonbuch**  $\left[ \curvearrowright \right]$  **Neuen Kontakt hinzufügen**  $\left[ \curvearrowright \right]$   $\left[ \blacktriangle / \text{☞} / \blacktriangledown \right]$  **Telefonbucheinstellungen**  $\left[ \curvearrowright \right]$





Navigieren Sie mit  $\left[ \blacktriangle / \text{☞} / \blacktriangledown \right]$  und drücken Sie  $\left[ \curvearrowright \right]$ , um folgende Menüpunkte auszuwählen:



<b>Bevorzugter Speicherort</b>	Speicherort auswählen, in dem neue Kontakte gespeichert werden und von dem die Einträge in der Kontaktliste angezeigt werden.
<b>Kurzwahl</b>	☞ Kurzwahl Seite 11
<b>Meine Nummer</b>	Eigene Rufnummer eingeben
<b>Speicherstatus</b>	Speicherstatus des internen Speichers und der SIM-Karte anzeigen
<b>Kontakte kopieren</b>	Alle Einträge von der SIM-Karte auf das Telefon kopieren oder umgekehrt
<b>Kontakte verschieben</b>	Alle Einträge von der SIM-Karte auf das Telefon verschieben oder umgekehrt
<b>Alle Kontakte löschen</b>	Alle Einträge im Telefonbuch löschen

## Kurzwahl

Sie können für bis zu 8 Rufnummern auf den Tasten  -  eine Kurzwahlfunktion einrichten.





 **Hinweis:** Sie können Kurzwahlnummern nur mit Einträgen versehen, die schon in Ihrem Telefonbuch vorhanden sind. Außerdem muss die Kurzwahlfunktion aktiviert sein.





Navigieren Sie in **Kurzwahl** mit // und drücken Sie , um folgende Menüpunkte auszuwählen:

<b>Status</b>	Kurzwahlfunktion aktivieren ( <b>Ein</b> ) oder deaktivieren ( <b>Aus</b> )
<b>Nummer einstellen</b>	Rufnummer aus dem Telefonbuch als Kurzwahl zuweisen (Tasten  -  )  Kurzwahlnummer zuweisen Seite 11

## Kurzwahlnummer zuweisen

Um Nummern eine Kurzwahlfunktion zuzuweisen, drücken Sie im Menü **Nummer einstellen**:

// [Zifferntaste]  Zifferntaste aus der Liste auswählen, der eine Kurzwahlfunktion zugewiesen werden soll

// [Eintrag]  Telefonbucheintrag auswählen und bestätigen

Drücken Sie im Stand-by-Modus 3 Sek. die Taste, der Sie die Rufnummer zugewiesen haben, wird diese gewählt.

## Anrufe tätigen und annehmen

### Anruf annehmen

  Anruf annehmen

### Anruf abweisen

  Anruf abweisen

### Gespräch beenden

 Laufendes Gespräch beenden

### Anrufen

 Rufnummer eingeben

 Bei Falscheingabe letzte Ziffer löschen

 Rufnummer wählen

### Rufnummern aus der Anrufliste wählen

Ihr Telefon speichert die zuletzt gewählten Rufnummern sowie die eingegangenen und entgangenen Anrufe in einer Anrufliste.

3 Sek.  Anrufliste öffnen

//  Anrufliste auswählen

//   Eintrag auswählen, Optionen anzeigen

// **Anrufen**  Menüpunkt auswählen und anrufen

## Anrufe tätigen und annehmen

---

### Rufnummern aus dem Telefonbuch wählen

Sie müssen Rufnummern im Telefonbuch gespeichert haben.



Hauptmenü öffnen



Telefonbuch



Telefonbuch öffnen



...



Eintrag auswählen und anrufen

**Hinweis:** Um zu einem bestimmten Eintrag zu springen, geben Sie den Anfangsbuchstaben des gespeicherten Namens über das Tastenfeld ein. Gegebenenfalls müssen Sie eine Taste mehrfach drücken, um den gewünschten Buchstaben einzugeben.

### Kurzwahl

Sie müssen Rufnummern als Kurzwahl gespeichert haben ( Kurzwahl Seite 11).

Drücken Sie im Stand-by-Modus:

3 Sek. - Taste im Stand-by-Modus gedrückt halten

### Weibliche / männliche Vertrauensperson anrufen

Sie müssen Rufnummern als weibliche / männliche Vertrauensperson gespeichert haben ( Weibliche / männliche Vertrauensperson Seite 20).

3 Sek. oder Taste im Stand-by-Modus gedrückt halten

### Anzeige der Gesprächsdauer

Während eines Gesprächs wird die Gesprächsdauer in Stunden, Minuten und Sekunden im Display angezeigt.

### Hörerlautstärke einstellen

Passen Sie während eines Gesprächs die Lautstärke an:



Gewünschte Lautstärke einstellen



Längeres Hören bei voller Hörerlautstärke kann Gehörschäden verursachen.

## Kurzmittenlungen





Ihr Telefon kann Kurzmittenlungen (SMS) empfangen und versenden. In diesem Menü schreiben und verwalten Sie Ihre SMS.

 **Hinweis:** Es werden eventuell nicht alle angebotenen Funktionen von jedem Mobilfunkanbieter unterstützt. Wenden Sie sich für detaillierte Informationen an Ihren Mobilfunk-Vertragspartner vor Ort.

Um in das Menü **Nachrichten** zu gelangen, drücken Sie:

  **Nachrichten** 





Navigieren Sie mit  und drücken Sie , um folgende Menüpunkte auszuwählen:

<b>Mitteilung schreiben</b>	SMS erstellen und versenden  SMS erstellen Seite 13
<b>Posteingang</b>	 Posteingang Seite 13
<b>Entwürfe</b>	SMS-Entwürfe anzeigen
<b>Postausgang</b>	Noch nicht gesendete SMS anzeigen
<b>Gesendete Mitteilungen</b>	 Gesendete SMS Seite 14
<b>Mitteilungen löschen</b>	SMS löschen
<b>SMS-Einstellungen</b>	 SMS-Einstellungen Seite 14

## SMS erstellen

 **Hinweis:** Eine Standard-SMS enthält 160 Zeichen. Bei SMS mit mehr als 160 Zeichen können weitere Kosten entstehen.

Um eine SMS zu schreiben, drücken Sie:

  **Nachrichten**  **Mitteilung schreiben** 

 Verfassen Sie Ihren Text ( Text und Ziffern eingeben Seite 9).



 Optionen öffnen

Navigieren Sie mit  und drücken Sie , um folgende Menüpunkte auszuwählen:

<b>Senden an</b>	SMS senden an: - eine eingegebene Rufnummer ( <b>Nummer eingeben</b> ) - einen Eintrag aus dem Telefonbuch ( <b>Von Telefonbuch hinzufügen</b> )
<b>Eingabemethode</b>	Eingabemethode (Sprache/Groß-/Kleinschreibung) ändern
<b>Vorlage einfügen</b>	Vorlage einfügen
<b>Erweitert</b>	Rufnummern oder Namen aus dem Telefonbuch einfügen
<b>In Entwürfe speichern</b>	SMS im Ordner Entwürfe speichern

## Posteingang

Im **Posteingang** werden eingegangene SMS gespeichert.

Wählen Sie im **Posteingang** mit  eine SMS aus und drücken Sie , um folgende Menüpunkte auszuwählen:

<b>Anzeigen</b>	SMS anzeigen
<b>Antworten</b>	Antwort-SMS verfassen
<b>Sender anrufen</b>	SMS-Absender anrufen
<b>Weiterleiten</b>	SMS weiterleiten
<b>Löschen</b>	SMS löschen
<b>Alles löschen</b>	Alle SMS im <b>Posteingang</b> löschen
<b>Im Telefonbuch speichern</b>	Rufnummer des Absenders im Telefonbuch speichern

## Gesendete SMS

Im Menü **Gesendete Mitteilungen** werden gesendete SMS gespeichert.

Wählen Sie im Menü **Gesendete Mitteilungen** mit **▲/☐/▼** eine SMS aus und drücken Sie **↵**, um folgende Menüpunkte auszuwählen:

<b>Anzeigen</b>	SMS anzeigen
<b>Weiterleiten</b>	SMS weiterleiten
<b>Löschen</b>	SMS löschen
<b>Alles löschen</b>	Alle SMS in <b>Gesendete Mitteilungen</b> löschen

## SMS-Einstellungen

**Hinweis:** Es werden eventuell nicht alle angebotenen Funktionen von jedem Mobilfunkanbieter unterstützt. Wenden Sie sich für detaillierte Informationen an Ihren Mobilfunk-Vertragspartner.

Um in die SMS-Einstellungen zu gelangen, drücken Sie:

**↵** **▲/☐/▼** **Nachrichten** **↵** **SMS-Einstellungen** **↵** **Nachrichteneinstellungen** **↵**

Navigieren Sie mit **▲/☐/▼** und drücken Sie **↵**, um folgende Menüpunkte auszuwählen:

<b>Profileinstellungen</b>	☞ Profileinstellungen Seite 14
<b>Voicemail-Server</b>	Voicemail-Server festlegen
<b>Allgemeine Einstellungen</b>	☞ Allgemeine SMS-Einstellungen Seite 14
<b>Speicherstatus</b>	Speicherstatus des Telefons und der eingelegten SIM-Karte
<b>Bevorzugter Speicherort</b>	Einstellen, ob SMS auf SIM-Karte oder internem Telefonspeicher gespeichert werden

## Profileinstellungen

Navigieren Sie in den Profileinstellungen mit **▲/☐/▼** und drücken Sie **↵**, um folgende Menüpunkte auszuwählen:

<b>Profilnamen</b>	Profilnamen eingeben
<b>SMSC-Adresse</b>	SMSC-Nummer ändern

**Hinweis:** Die Verteilung von SMS erfolgt über ein Service-Center (SMSC). Wenn Sie SMS versenden und empfangen möchten, muss eine Service-Center-Nummer in Ihr Telefon eingetragen sein. In der Regel ist eine Nummer voreingestellt. Es wird empfohlen, die Grundeinstellungen beizubehalten.

<b>Speicherdauer</b>	Einstellen, wie lange versucht werden soll, eine SMS zuzustellen
<b>Mitteilungstyp</b>	Einstellen, in welchem Format SMS versendet werden sollen

## Allgemeine SMS-Einstellungen



Navigieren Sie im Menü **Allgemeine Einstellungen** mit **▲/☐/▼** und drücken Sie **↵**, um folgende Menüpunkte auszuwählen:

<b>Übermittlungsbericht</b>	Bericht über die Zustellung von SMS-Mitteilungen anfordern
<b>Antwortpfad</b>	Einstellen, ob eine Antwortmitteilung über das gleiche SMSC übermittelt wird
<b>Gesendete Mitteilung speichern</b>	Gesendete SMS im <b>Gesendete Mitteilungen</b> -Ordner speichern

## Anruflisten

Ihr Telefon speichert die zuletzt gewählten Rufnummern sowie die eingegangenen und entgangenen Anrufe in einer Anrufliste.

 **Hinweis:** Wenn eine Rufnummer mit einem Eintrag in Ihrem Telefonbuch übereinstimmt, wird der dazugehörige Name angezeigt.











    Anruflisten     Anrufverlauf 

Navigieren Sie mit    und drücken Sie , um folgende Menüpunkte auszuwählen:

Verpasste Anrufe	Liste der verpassten Anrufe
Gewählte Rufnummern	Liste der getätigten Anrufe
Erhaltene Anrufe	Liste der angenommenen Anrufe
Anruflisten löschen	Eine oder alle Anrufliste/n löschen
SMS-Zähler	Liste gesendeter und empfangener SMS

## Anruflistenoptionen













 **Hinweis:** Die Anruflistenoptionen sind in allen Anruflisten gleich.

3 Sek. 	Anrufliste öffnen
    	Liste auswählen und öffnen
    	Eintrag auswählen und Optionen öffnen



Sie können folgende Menüpunkte ausführen:

Anzeigen	Details des Eintrags (Name, Rufnummer) anzeigen
Anrufen	Eintrag anrufen
Textmitteilung senden	SMS erstellen und an den Eintrag senden (  SMS erstellen Seite 13)
Im Telefonbuch speichern	Eintrag im Telefonbuch speichern
Vor dem Wählen bearbeiten	Rufnummer des Eintrags vor dem Anrufen bearbeiten
Löschen	Eintrag löschen

## Anrufeinstellungen

    Anruflisten     Anrufeinstellungen     Anrufeinstellungen 

Navigieren Sie mit    und drücken Sie , um folgende Menüpunkte auszuwählen:

Anklopfen	Anklopfoption aktivieren/deaktivieren. Wenn Anklopfen aktiviert ist, werden Sie durch ein akustisches Signal benachrichtigt, wenn ein anderer Gesprächspartner Sie versucht während eines Telefonats zu erreichen
Rufumleitung	 Anrufe umleiten Seite 16
Anrufsperr	 Anrufe sperren Seite 16
Leitungsumschaltung	Von Leitung 1 auf Leitung 2 wechseln

## Anrufe umleiten

In diesem Menü leiten Sie eingehende Anrufe auf eine von Ihnen bestimmte Rufnummer um. Navigieren Sie in **Rufumleitung** mit **▲/☐/▼** und drücken Sie **↶**, um folgende Menüpunkte auszuwählen:

<b>Alle Sprachanrufe umleiten</b>	Alle eingehenden Anrufe umleiten
<b>Umleiten, wenn nicht erreichbar</b>	Anrufe umleiten, wenn Ihr Gerät keine Netzverbindung hat oder es ausgeschaltet ist
<b>Umleiten, wenn keine Antwort</b>	Anrufe umleiten, wenn sie an Ihrem Gerät nicht angenommen werden
<b>Umleiten, wenn besetzt</b>	Anrufe umleiten, wenn Ihr Anschluss besetzt ist
<b>Alle Datenanrufe umleiten</b>	Alle Datenanrufe umleiten
<b>Alle Umleitungen aufheben</b>	Alle aktivierten Umleitungen aufheben

## So leiten Sie Anrufe um

Wählen Sie in **Rufumleitung** die Art der Umleitung aus, die Sie aktivieren wollen und drücken Sie **↶**, um folgende Menüpunkte auszuwählen:

<b>Aktivieren</b>	Umleitung aktivieren
<b>Deaktivieren</b>	Umleitung deaktivieren
<b>Status abfragen</b>	Status der Umleitung abfragen

## Anrufe sperren

In diesem Menü können Sie bestimmte eingehende und abgehende Anrufe sperren. Navigieren Sie in **Anrufsperr** mit **▲/☐/▼** und drücken Sie **↶**, um folgende Menüpunkte auszuwählen:

<b>Abgehende Anrufe</b>	Sperreinstellungen für abgehende Anrufe vornehmen
<b>Ankommende Anrufe</b>	Sperreinstellungen für ankommende Anrufe vornehmen
<b>Alles aufheben</b>	Alle Anrufsperrungen aufheben
<b>Sperrkennwort ändern</b>	Sperrkennwort ändern

## Erweiterte Einstellungen

**↶** **▲/☐/▼** **Anruflisten** **↶** **▲/☐/▼** **Anrufeinstellungen** **↶** **▲/☐/▼** **Erweiterte Einstellungen** **↶**

Navigieren Sie mit **▲/☐/▼** und drücken Sie **↶**, um folgende Menüpunkte auszuwählen:

<b>Auto-Wahlwiederholung</b>	Automatische Wahlwiederholung aktivieren/deaktivieren. Ist eine angerufene Rufnummer besetzt oder nicht erreichbar, wird so lange weiterversucht anzurufen, bis der Gesprächspartner das Gespräch annimmt. Es ertönt ein Signalton und die Verbindung wird hergestellt
<b>Anrufzeiterinnerung</b>	Signalton einstellen, der beim Telefonieren in regelmäßigen Abständen ertönt
<b>Annahmemodus</b>	Anrufannahme mit jeder Taste aktivieren/deaktivieren

## Telefoneinstellungen

In den **Telefoneinstellungen** ändern Sie Grundeinstellungen wie z. B. Uhrzeit, Sprache usw.

Um in das Menü zu gelangen, drücken Sie:

  **Einstellungen**   **Telefoneinstellungen** 

Navigieren Sie mit  und drücken Sie , um folgende Menüpunkte auszuwählen:

<b>Uhrzeit und Datum</b>	☞ Uhr- und Datumseinstellungen Seite 17.
<b>Ein/Ausschalten zeitlich planen</b>	Zeiten einstellen, zu denen das Telefon automatisch ein-/ausschaltet
<b>Sprache</b>	Sprache ändern
<b>Bevorzugte Eingabemethoden</b>	Standard-Eingabemethode einstellen, mit der Texte verfasst werden ☞ Texte und Ziffern eingeben Seite 9
<b>Anzeige</b>	☞ Anzeigeeinstellungen Seite 17
<b>Untersch. Einstellungen</b>	Helligkeit und Beleuchtungsdauer des Displays einstellen







## Uhr- und Datumseinstellungen

Navigieren Sie in **Uhrzeit und Datum** mit  und drücken Sie , um folgende Menüpunkte auszuwählen:



<b>Hauptstadt einstellen</b>	Hauptstadt einstellen
<b>Uhrzeit/Datum einstellen</b>	☞ Uhrzeit und Datum einstellen Seite 17
<b>Format einstellen</b>	Datums- und Uhrzeitformat einstellen

## Uhrzeit und Datum einstellen

So stellen Sie im Menü **Uhrzeit und Datum** Uhrzeit und Datum ein:



<b>Uhrzeit/Datum einstellen</b> 	Menüpunkt auswählen
 <b>HH:MM</b> 	Uhrzeit eingeben
 <b>TT MM JJJJ</b> 	Datum eingeben
<b>Zeitumstellung</b> <b>Ein/Aus</b> 	Zeitumstellung einstellen und bestätigen

## Anzeigeeinstellungen

Navigieren Sie in **Anzeige** mit  und drücken Sie , um folgende Menüpunkte auszuwählen:

<b>Hintergrundbild</b>	Hintergrundbild einstellen
<b>Display einschalten</b>	Animation beim Einschalten des Telefons einstellen
<b>Display ausschalten</b>	Animation beim Ausschalten des Telefons einstellen
<b>Datum und Uhrzeit anzeigen</b>	Datum und Uhrzeit auf dem Display aktivieren/deaktivieren





## Netzwerkeinstellungen

Wählen Sie in **Einstellungen** mit  den Menüpunkt **Netzwerkeinstellungen** aus und drücken Sie , um folgende Menüpunkte auszuwählen:

<b>Netzwerkauswahl</b>	 Netzwerkauswahl Seite 18
<b>Voreinstellungen</b>	Voreinstellungen einiger Netzbetreiber auswählen



 **Hinweis:** Änderungen in den **Netzwerkeinstellungen** können hohe Kosten nach sich ziehen.



## Netzwerkauswahl

Navigieren Sie in **Netzwerkauswahl** mit // und drücken Sie , um folgende Menüpunkte auszuwählen:





<b>Neue Suche</b>	Nach verfügbaren Netzwerken suchen
<b>Netzwerk wählen</b>	Netzwerk manuell festlegen
<b>Selection mode</b>	Einstellen, ob das Netzwerk automatisch oder manuell festgelegt wird

## Sicherheitseinstellungen

Navigieren Sie in **Sicherheitseinstellungen** mit // und drücken Sie , um folgende Menüpunkte auszuwählen:

<b>SIM-Sicherheit</b>	 SIM-Sicherheit Seite 18
<b>Telefonsicherheit</b>	 Telefonsicherheit Seite 18
<b>Auto. Tastensperre</b>	Automatische Aktivierung der Tastensperre einstellen

## SIM-Sicherheit

Navigieren Sie in **SIM-Sicherheit** mit // und drücken Sie , um folgende Menüpunkte auszuwählen:





 **Hinweis:** PIN- (Personal Identity Number) und PIN 2-Codes sind 4- bis 8-stellige Nummern. Den PIN- und PIN 2-Code erhalten Sie zusammen mit der SIM-Karte von Ihrem Mobilfunk-Vertragspartner.

<b>PIN-Sperre</b>	PIN-Abfrage beim Einschalten des Telefons ein- bzw. ausschalten
-------------------	---

 **Hinweis:** Wenn Sie die SIM-Sperre deaktivieren, brauchen Sie beim Einschalten des Telefons keine PIN eingeben. Es wird empfohlen, die SIM-Sperre aktiviert zu lassen, um unbefugten Personen die Nutzung Ihres Telefons zu erschweren.

<b>PIN ändern</b>	PIN ändern. Folgen Sie den Anweisungen im Display
<b>PIN2 ändern</b>	PIN 2 ändern. Folgen Sie den Anweisungen im Display

## Telefonsicherheit

Navigieren Sie in **Telefonsicherheit** mit // und drücken Sie , um folgende Menüpunkte auszuwählen:

 **Hinweis:** Aktivieren Sie die Telefonsperre, müssen Sie bei jedem Telefonneustart den Telefonsperrcode eingeben.

<b>Telefonsperre</b>	Telefonsperre ein- bzw. ausschalten
<b>Sperrcode ändern</b>	Telefonsperrcode ändern. Folgen Sie den Anweisungen im Display

 **Hinweis:** Werkseitig ist der Telefonsperrcode auf 1234 gesetzt.

## Werkseinstellungen wiederherstellen

 **Hinweis:** Wenn Sie die Werkseinstellungen wiederherstellen, gehen alle gespeicherten Daten verloren! Sie benötigen den Telefonsperrcode (☎ Seite 18), um die Werkseinstellungen wiederherzustellen.

Um Ihr Gerät auf die Werkseinstellungen zurückzusetzen, gehen Sie wie folgt vor:

1. Drücken Sie im Stand-by-Modus:

  /     /   .

2. Geben Sie den Telefonsperrcode ein und bestätigen Sie Ihre Eingabe mit .

Bestätigen Sie die folgende Abfrage erneut mit .

Ihr Telefon startet neu und wird auf die Werkseinstellungen zurückgesetzt.

### Notruffunktion

Die SOS-Taste hat eine Notruffunktion. Halten Sie die SOS-Taste ca. 3 Sek. gedrückt, wird ein Notruf ausgelöst. Dabei ertönt ein Alarmsignal und es werden Notruf-SMS an die gespeicherten Rufnummern gesendet. Anschließend werden die gespeicherten Rufnummern im Freisprechmodus nacheinander angerufen. Sie können der SOS-Taste bis zu 5 Rufnummern zuweisen.

Um Rufnummern auf der SOS-Taste zu speichern, gehen Sie wie folgt vor:



  /    Menüpunkt auswählen

  /    Menüpunkt auswählen

  /    Menüpunkt auswählen

  oder  Rufnummer eingeben und weiter oder bestätigen

### Weibliche / männliche Vertrauensperson

Unter diesen Menüpunkten speichern Sie je eine Rufnummer, welche Sie durch Halten der Taste  (weibliche Vertrauensperson) oder  (männliche Vertrauensperson) im Stand-by-Modus anrufen.

Gehen Sie in  /  wie folgt vor:

  Zu speichernde Rufnummer eingeben und bestätigen.





Halten Sie im Stand-by-Modus die entsprechende Taste für ca. 2 Sek. gedrückt, wird eine Verbindung zu der gespeicherten Rufnummer aufgebaut.



## Organisator

Im **Organisator** finden Sie praktische Helfer für den Alltag.

Um in das Menü **Organisator** zu gelangen, drücken Sie:

  /  /  **Organisator** 





Navigieren Sie im **Organisator** mit  /  /  und drücken Sie , um folgende Menüpunkte auszuwählen:

<b>Kalender</b>	 Kalender Seite 21
<b>Aufgaben</b>	 Aufgaben Seite 21
<b>Alarm</b>	 Wecker Seite 22

## Kalender





Im **Kalender** können Sie Ereignisse/Termine eintragen, an die Sie sich erinnern lassen wollen.

Öffnen Sie den **Kalender**, wird Ihnen ein Kalender angezeigt, wobei der Cursor auf dem aktuellen Datum steht.

Navigieren Sie im **Kalender** mit  /  /  und drücken Sie , um folgende Menüpunkte auszuwählen:

<b>Anzeigen</b>	Aufgaben für den gewählten Tag anzeigen und verwalten
<b>Alles anzeigen</b>	Alle Aufgaben anzeigen
<b>Aufgabe hinzufügen</b>	Aufgabe für einen bestimmten Tag erstellen
<b>Termin löschen</b>	Aufgabe löschen
<b>Zu Datum springen</b>	Zum eingegebenen Datum springen
<b>Nach Heute wechseln</b>	Zum heutigen Datum springen
<b>Zur Wochenansicht wechseln/</b>	
<b>Zur Monatsansicht wechseln</b>	Kalenderansicht wechseln

## Aufgaben

Navigieren Sie in **Aufgaben** mit  /  /  und drücken Sie , um folgende Menüpunkte auszuwählen:

<b>Anzeigen</b>	Gewählte Aufgabe anzeigen
<b>Hinzufügen</b>	 Aufgaben erstellen Seite 22
<b>Bearbeiten</b>	Aufgabe bearbeiten (Name, Datum, Zeit usw. ändern)
<b>Suchen</b>	Aufgabe suchen
<b>Löschen</b>	Gewählte Aufgabe löschen
<b>Überfälliges löschen</b>	Überfällige Aufgaben löschen
<b>Alles löschen</b>	Alle Aufgaben löschen
<b>Zum Datum springen</b>	Zum eingegebenen Datum springen
<b>Anzeige nicht abgeschlossen</b>	Ausstehende Aufgaben anzeigen

### Aufgaben erstellen

Haben Sie **Hinzufügen** gewählt, navigieren Sie mit **▲/□/▼** und nehmen Sie folgende Einstellungen vor:

1. Datum für die Aufgabe eingeben
2. Uhrzeit eingeben, zu der Sie an die Aufgabe erinnert werden wollen
3. Namen für die Aufgabe eingeben
4. Alarmierung für die Aufgabe einstellen
5. Einstellen, ob die Aufgabe in regelmäßigen Abständen wiederholt wird
6. Priorität für die Aufgabe festlegen
7. Details für die Aufgabe eingeben
8. Einstellen, ob die Aufgabe aktiv oder inaktiv ist

Haben Sie alle Einstellungen getätigt, drücken Sie **↵**, um die neue Aufgabe zu speichern oder werfen Sie alle Einstellungen, indem Sie **↶** drücken.

### Wecker

Im Menü **Alarm** können Sie einen Wecker einstellen.

Navigieren Sie im Menü **Alarm** mit **▲/□/▼** und drücken Sie **↵** und nehmen Sie folgende Einstellungen vor:

1. Einstellen, ob der Wecker aktiv oder inaktiv ist
2. Uhrzeit eingeben, zu der geweckt wird
3. Einstellen, ob der Alarmton in regelmäßigen Abständen wiederholt wird
4. Alarmton einstellen, mit dem geweckt wird
5. Einstellen, ob und wann die Schlummer-Funktion aktiviert wird
6. Signalisierungstyp einstellen









## Multimedia

Dieses Mobiltelefon verfügt über ein integriertes Radio und einen Bildbetrachter.

### Radio

Mit dem **Radio** können Sie Radiosender empfangen und über das Headset (im Lieferumfang enthalten) hören.

Navigieren Sie wie folgt:

  /  /  **Multimedia**  /  /  **Radio** 

 **Radio ein-/ausschalten**

 /  **Tunen der Radiosender**

 /  **Lautstärke einstellen**

Drücken Sie , um weitere Einstellungen zur **Kanalliste**, **Manuelle Eingabe** oder **Autom. Suche** vorzunehmen.

### Bildbetrachter

Mit dem Bildbetrachter können Sie Fotos anzeigen, umbenennen, löschen oder sortieren.

Navigieren Sie wie folgt:

  /  /  **Multimedia**  /  /  **Bildbetrachter** 

Drücken Sie , um weitere Einstellungen vorzunehmen.

## Benutzerprofile

Im Menü **Benutzerprofile** ändern Sie z. B. die Klingeltoneinstellungen.

Um in das Menü **Benutzerprofile** zu gelangen, drücken Sie:

**Benutzerprofile**

Wählen Sie hier mit ein Benutzerprofil aus und drücken Sie , um folgende Optionen zu öffnen:

<b>Aktivieren</b>	Ausgewähltes Benutzerprofil aktivieren
<b>Anpassen</b>	Ausgewähltes Benutzerprofil Ihren Bedürfnissen anpassen ( <b>Benutzerprofile anpassen</b> Seite 24)
<b>Zurücksetzen</b>	Ausgewähltes Benutzerprofil auf Werkseinstellung zurücksetzen

## Benutzerprofile anpassen

Navigieren Sie im Benutzerprofil mit und drücken Sie , um folgende Menüpunkte auszuwählen:

<b>Signalisierungstyp</b>	Einstellen, ob das Telefon klingelt und vibriert, nur klingelt oder nur vibriert
<b>Klingeltyp</b>	Klingeltyp einstellen
<b>Ankommender Anruf</b>	Klingelton für eingehende Anrufe einstellen
<b>Klingeltonlautstärke</b>	Klingeltonlautstärke einstellen
<b>Mitteilung</b>	Mitteilungston einstellen
<b>Mitteilungstonlautstärke</b>	Mitteilungstonlautstärke einstellen
<b>Tastatur</b>	Tastenton einstellen
<b>Tastentonlautstärke</b>	Tastentonlautstärke einstellen
<b>Einschalten</b>	Einschalton einstellen
<b>Ausschalten</b>	Ausschalton einstellen
<b>Systemton</b>	Systemtöne ein-/ausschalten

## Taschenlampe

An der Oberseite des Telefons befindet sich eine LED, die sich als Taschenlampe nutzen lässt.

3 Sek. Taschenlampe ein-/ausschalten

## Bildwahl

	Bildwahlmenü öffnen
3 Sek.  -	Speicherplatz auswählen
<b>Hinzufügen</b>	Menüpunkt auswählen
	Telefonbucheintrag auswählen
<b>Bearbeiten</b>	Name, Rufnummer ändern, Bild im Datei-Manager auswählen
	Änderungen speichern

## Über Bildwahl anrufen

	Bildwahlmenü öffnen
-	Rufnummer auf Speicherplatz anrufen

## Fehlerbeseitigung

### Fragen und Antworten

Fragen	Antworten
Das Telefon lässt sich nicht einschalten.	<ul style="list-style-type: none"> <li>- Es ist kein Akku eingelegt.</li> <li>- Der Akku ist nicht geladen.</li> </ul>
Es wird keine Signalstärke angezeigt.	- Keine Netzverbindung. Das Telefon befindet sich möglicherweise an einem Ort ohne Netzdienst. Begeben Sie sich an einen anderen Ort oder wenden Sie sich an Ihren Mobilfunk-Vertragspartner.
Die Tastatur funktioniert überhaupt nicht oder nur sehr langsam.	- Die Betriebsgeschwindigkeit des Displays ist bei niedrigen Temperaturen verlangsamt. Dies ist normal. Versuchen Sie es an einem wärmeren Ort.
Bei einigen Funktionen wird eine Meldung im Display angezeigt, dass die Ausführung/Verwendung nicht möglich ist.	- Viele Funktionen können erst verwendet werden, nachdem der Dienst beantragt wurde. Wenden Sie sich für weitere Details an Ihren Mobilfunk-Vertragspartner.
Die Anzeige steht oder das Gerät reagiert auf keinen Tastendruck.	- Nehmen Sie den Akku für 3 Minuten heraus und versuchen Sie es erneut.
Keine Verbindung zum Mobilfunknetz.	- Wenden Sie sich an Ihren Mobilfunk-Vertragspartner.
Es wird die Meldung <span style="border: 1px solid black; padding: 2px;">SIM einstecken</span> auf dem Display angezeigt.	- Stellen Sie sicher, dass die SIM-Karte korrekt eingelegt ist. Wenden Sie sich ggf. an Ihren Mobilfunk-Vertragspartner.
Der Akku kann nicht geladen werden oder ist innerhalb kürzester Zeit leer.	<ul style="list-style-type: none"> <li>- Der Akku ist defekt.</li> <li>- Stellen Sie das Telefon richtig in die Ladeschale bzw. schließen Sie das Netzteil richtig an. Reinigen Sie die Kontaktflächen am Telefon und am Netzteil mit einem weichen trockenen Tuch.</li> <li>- Laden Sie das Telefon 4 Stunden lang.</li> </ul>

### Tipps rund um den Akku

Verwenden Sie ausschließlich vom Hersteller zugelassene Akkus und Netzteile, da sonst der Akku beschädigt werden kann.

Schließen Sie den Akku nicht kurz. Lassen Sie den Akku immer im Telefon, um einen versehentlichen Kurzschluss der Akkukontakte zu vermeiden.

Halten Sie die Akkukontakte sauber und frei von Schmutz.

Der Akku kann hunderte Male ge- und entladen werden, seine Lebensdauer ist jedoch begrenzt. Tauschen Sie den Akku aus, wenn die Akkuleistung merklich gesunken ist.

Um eine unnötige Leistungsaufnahme des Netzteils zu vermeiden, entfernen Sie das Netzteil aus der Steckdose, wenn der Akku nicht geladen wird.

## Technische Eigenschaften

Merkmal	Wert
Standard	GSM <sup>1</sup> 850/900/1800/1900 MHz MHz Quadband
Abmessungen (H x B x T)	121,1 x 55,8 x 16,9 mm
Gewicht	Ca. 95 g inkl. Akku
Stromversorgung	Eingang: 100-240 V, 50-60 Hz, 0,15 A Ausgang: 5 V, 500 mA
Akku	3,7 V, 600 mAh Ladedauer: ca. 4 Std.
Stand-by-Zeit	Bis zu 135 Std.
Max. Gesprächsdauer	Bis zu 240 Min.
Display	LCD mit Hintergrundbeleuchtung
SAR-Wert	0,48 W/kg

 Hinweis: Technische Änderungen vorbehalten!

## Konformitätserklärung

Dieses Gerät erfüllt die Anforderungen der EU-Richtlinie:

1999/5/EG Richtlinie über Funkanlagen und Telekommunikationsendeinrichtungen und die gegenseitige Anerkennung ihrer Konformität. Die Konformität mit der oben genannten Richtlinie wird durch das auf dem Gerät befindliche CE-Zeichen bestätigt.



Für die komplette Konformitätserklärung nutzen Sie bitte den kostenlosen Download von unserer Website [www.olympia-vertrieb.de](http://www.olympia-vertrieb.de).

## SAR-Informationen

Informationen zu Funkfrequenzemissionen und den spezifischen Absorptionsraten (SAR = Specific Absorption Rate).

Bei der Entwicklung dieses Mobiltelefons wurden die einschlägigen Sicherheitsstandards für Funkfrequenzemissionen berücksichtigt.

Diese Grenzwerte basieren auf wissenschaftlichen Richtlinien und beinhalten eine Sicherheitsmarge, um die Sicherheit aller Personen zu gewährleisten, unabhängig von Alter und Gesundheitszustand. Die auf den Richtlinien zu den Funkfrequenzemissionen angegebenen Werte basieren auf einer Maßeinheit namens SAR. Die Ermittlung von SAR-Werten erfolgt mit standardisierten Methoden, bei denen das Telefon in allen verwendeten Frequenzbändern mit höchster Energieleistung arbeitet. Obwohl es bei den SAR-Werten verschiedener Telefonmodelle zu Unterschieden kommen kann, wurden jedoch alle Modelle zur Einhaltung der relevanten Richtlinien zu Funkfrequenzemissionen entwickelt.

Die nachfolgenden Informationen gelten für Länder wie die Mitgliedsstaaten der EU, die den von der ICNIRP (International Commission on Non-Ionizing Radiation Protection) empfohlenen SAR-Grenzwert von 2 W/Kg (Mittelwert aus 10 g Gewebe) anwenden: Der höchste, über 10 g Gewebe gemittelte SAR-Messwert betrug bei diesem Mobiltelefon 0,48 W/kg bei Messung direkt am Ohr.

<sup>1</sup> GSM = Global System for Mobile Communications = Standard für Mobiltelefone.

## Sicherheitshinweise

Bitte lesen Sie diesen Abschnitt sorgfältig.

 **Vorsicht: Es besteht Erstickungsgefahr!**  
Halten Sie Verpackungs- und Schutzfolien von Kindern fern.

### Bestimmungsgemäße Verwendung

Dieses Telefon ist geeignet für das Telefonieren innerhalb eines Mobilfunknetzes. Jede andere Verwendung gilt als nicht bestimmungsgemäß. Eigenmächtige Veränderungen oder Umbauten sind nicht zulässig. Öffnen Sie das Gerät in keinem Fall selbst und führen Sie keine eigenen Reparaturversuche durch.

### Anwendungsbereich

- Verwenden Sie das Telefon nicht in verbotenen Bereichen.
- Schalten Sie das Telefon in der Nähe medizinischer Geräte aus (z. B. in Krankenhäusern).
- Verwenden Sie das Telefon nicht an Tankstellen oder in der Nähe von Kraftstoffen oder Chemikalien.
- Bei der Verwendung in Flugzeugen wenden Sie sich bitte an die Fluggesellschaft.
- Halten Sie Telefongespräche möglichst kurz oder verwenden Sie das mitgelieferte Headset, um die Funkwellenbelastung im Bereich des Kopfes zu reduzieren.
- Bewahren Sie das Telefon möglichst nicht in Kopfnähe auf und schaltet Sie dieses bei Nichtbenutzung (z. B. Nachts) aus, um Funkwellenbelastung zu vermeiden.

### Allgemeine Hinweise

- Vermeiden Sie Rauch, Staub, Erschütterungen, Chemikalien, Feuchtigkeit, Hitze oder direkte Sonneneinstrahlung. Ihr Telefon ist nicht wasserdicht; halten Sie es trocken.
- Verwenden Sie ausschließlich das Originalzubehör. Versuchen Sie nicht andere Produkte anzuschließen.
- Reparaturen an diesem Gerät dürfen nur von qualifiziertem Kundendienstpersonal durchgeführt werden.
- Bei allen Mobilfunkgeräten kann es zu Interferenzen kommen, die die Leistung beeinträchtigen können.
- Bewahren Sie Ihr Telefon und seine Zubehörteile außerhalb der Reichweite von Kindern auf.
- Die SIM-Karte kann entnommen werden. **Vorsicht!** Kleinkinder könnten diese verschlucken.
- Der Ruf ton wird über den Lautsprecher wiedergegeben. Nehmen Sie zuerst den Anruf an und halten Sie dann das Telefon an das Ohr.  
So vermeiden Sie die eventuelle Schädigung des Gehörs.
- Beim Autofahren sollte das Telefon nur über die vorgesehene Freisprecheinrichtung benutzt werden. Vergewissern Sie sich, dass durch den Betrieb des Telefons keine sicherheitsrelevanten Funktionen gestört werden. Beachten Sie zwingend die gesetzlichen und landesspezifischen Vorschriften.
- Zu implantierten Herzschrittmachern sollte immer ein Abstand von mindestens 15 cm eingehalten werden, um eventuelle Störungen zu vermeiden. Sie sollten das eingeschaltete Telefon nicht in der Brusttasche tragen. Bei Gesprächen halten Sie das Telefon an das vom Herzschrittmacher entgegengesetzte Ohr.  
Das Telefon muss sofort ausgeschaltet werden, wenn Sie irgendwelche Beeinträchtigungen spüren oder vermuten.
- Verlassen Sie sich bei der Absicherung für Notfälle nicht allein auf das Mobilfunktelefon. Aus verschiedenen technischen Gründen ist es nicht möglich, unter allen Umständen eine sichere Verbindung zu garantieren.

### Netzteil

- ! **Achtung:** Verwenden Sie nur das mitgelieferte Netzteil, da andere Netzteile das Telefon beschädigen können. Versperren Sie den Zugang zum Netzteil nicht durch Möbel oder andere Gegenstände.

### Aufladbare Akkus

- ! **Achtung:** Werfen Sie Akkus nicht ins Feuer. Verwenden Sie nur Akkus des gleichen Typs!

### Barcode-Aufkleber im Telefon

Die Barcode-Aufkleber enthalten Informationen über Ihr Telefon, wie z. B. die Seriennummer. Entfernen Sie diese nicht.

### Entsorgung

Wollen Sie Ihr Gerät entsorgen, bringen Sie es zur Sammelstelle Ihres kommunalen Entsorgungsträgers (z. B. Wertstoffhof). Nach dem Elektro- und Elektronikgerätegesetz sind Besitzer von Altgeräten gesetzlich verpflichtet, alte **Elektro- und Elektronikgeräte** einer getrennten Abfallerfassung zuzuführen. Das Symbol bedeutet, dass Sie das Gerät auf keinen Fall in den Hausmüll werfen dürfen!



### Gefährdung von Gesundheit und Umwelt durch Akkus und Batterien!

Akkus und Batterien nie öffnen, beschädigen, verschlucken oder in die Umwelt gelangen lassen. Sie können giftige und umweltschädliche Schwermetalle enthalten. Sie sind gesetzlich verpflichtet, Akkus und Batterien beim batterievertreibenden Handel bzw. über die vom zuständigen Entsorgungsträger bereitgestellten Sammelstellen zu entsorgen. Die Entsorgung ist unentgeltlich. Die Symbole bedeuten, dass Sie Akkus und Batterien auf keinen Fall in den Hausmüll werfen dürfen und sie über Sammelstellen der Entsorgung zugeführt werden müssen.



**Verpackungsmaterialien** entsorgen Sie entsprechend den lokalen Vorschriften.

## Pflegehinweise / Garantie

### Pflegehinweise

- Reinigen Sie die Gehäuseoberflächen mit einem weichen und fusselfreien Tuch.
- Verwenden Sie keine Reinigungs- oder Lösungsmittel.

### Garantie

Bitte unbedingt aufbewahren!

Lieber Kunde,

wir freuen uns, dass Sie sich für dieses Gerät entschieden haben. Sollte sich an Ihrem Gerät wider Erwarten ein technisches Problem ergeben, beachten Sie bitte folgende Punkte:

- Die Garantiezeit für Ihr Gerät beträgt 24 Monate.
- Bewahren Sie unbedingt den Kaufbeleg und die Originalverpackung auf.
- Sollte ein Problem auftreten, rufen Sie bitte zuerst unsere Hotline an:

0180 5 007514 (Kosten aus dem dt. Festnetz bei Drucklegung: 14 ct/Min., maximal 42 ct/Min. aus den Mobilfunknetzen)

Oft kann unser Fachpersonal telefonisch helfen.

Kann jedoch der Fehler telefonisch nicht beseitigt werden, bitten wir Sie, das Gerät in der Originalverpackung an folgende Anschrift zu senden:

Service-Center Hattingen  
Zum Kraftwerk 1  
45527 Hattingen

Garantiereparaturen können nur mit beigefügtem Kaufbeleg erfolgen.

### A

Akkuladestandsanzeige, 5  
Allgemeine SMS-Einstellungen, 14  
Anruf abweisen, 11  
Anrufannahme, 11  
Anrufe sperren, 16  
Anrufe tätigen und annehmen, 11  
Anrufe umleiten, 16  
Anrufeinstellungen, 15  
Anrufen, 11  
Anruflisten, 15  
Anruflistenoptionen, 15  
Anzeigeinstellungen, 17  
Aufgaben, 21  
Aufladen, 4  
Ausschalten, 5

### B

Bedienelemente, 6  
Benutzerprofile, 24  
Bildbetrachter, 23  
Bildwahl, 24

### C

Cursor bewegen, 9

### E

Einschalten, 5  
Einstieg, 7  
Energiesparmodus, 7

### F

Fehlerbeseitigung, 25  
Fragen und Antworten, 25

### G

Garantie, 29  
Gesendete SMS, 14  
Gespräch beenden, 11  
Gesprächsdauer, 12

### H

Hörerlautstärke, 12

### I

Interpunktion und Sonderzeichen, 9

### K

Kalender, 21  
Kurzmitteilungen, 13  
Kurzwahl, 11, 12

### L

Lieferumfang, 3

### M

Multimedia, 23

### N

Navigation, 8  
Netz, 5  
Netzauswahl, 18  
Netzwerkeinstellungen, 18  
Notruffunktion, 20

### O

Organisator, 21

### P

Pflegehinweise, 29  
Posteingang, 13  
Probleme, 25  
Profileinstellungen, 14

### R

Radio, 23  
Rufnummern aus dem  
Telefonbuch wählen, 12  
Rufnummern aus der  
Anrufliste wählen, 11

### S

SAR-Informationen, 26  
Schreibweisen, 7  
Sicherheitseinstellungen, 18  
Sicherheitshinweise, 27  
SIM-Karte, 3  
SIM-Sicherheit, 18  
SMS schreiben, 13  
SMS-Einstellungen, 14  
Softkeys, 8  
Speicherkarte einsetzen, 4  
Stand-by-Modus, 7

### T

Taschenlampe, 24  
Tastensperre, 8  
Telefon zurücksetzen, 19  
Telefonbuch, 10  
Telefonbucheinstellungen, 10  
Telefonbucheinträge erstellen, 8  
Telefoneinstellungen, 17  
Telefonsicherheit, 18  
Telefonsperrcode, 18  
Text löschen, 9  
Text und Ziffern eingeben, 9  
Texteingabemethoden, 9  
Tipps rund um den Akku, 25

### U

Uhrzeit und Datum, 17  
Uhrzeit und Datum einstellen, 17

### W

Wecker, 22  
Werkseinstellungen  
wiederherstellen, 19



Bitte beachten Sie, dass die Bedienungsanleitung dem Urheberrecht von Olympia unterliegt und daher nicht weiterveröffentlicht bzw. verkauft werden darf. Daten und Ausdrücke der Bedienungsanleitung sind nur für den persönlichen Gebrauch bestimmt.



Wir behalten uns inhaltliche und technische Änderungen vor.