

OLYMPIA ®

Mobiltelefon mit Touch-Display
TOUCH



Bedienungsanleitung

24.10.2014 de/de

Olympia Business Systems Vertriebs GmbH
Zum Kraftwerk 1
45527 Hattingen

LEERSEITE

Inhaltsverzeichnis

Zu Ihrer Sicherheit	5
Allgemeine Sicherheitshinweise	5
Bestimmungsgemäße Verwendung	7
Nicht bestimmungsgemäße Verwendung (vorhersehbarer Fehlgebrauch)	7
Bewahren Sie den Überblick	8
Lieferumfang	8
Tasten und Bedienelemente	8
Darstellungsweise in der Bedienungsanleitung	10
Displaysymbole	10
Startbildschirm	11
So nehmen Sie Ihr Mobiltelefon in Betrieb	13
Sim-Karte einlegen	13
microSD-Speicherkarte einlegen	14
Akku einlegen	14
Akku aufladen	15
Mobiltelefon ein- und ausschalten	16
Touchscreen kalibrieren	16
So bedienen Sie Ihr Mobiltelefon	17
Hinweise zur Navigation	17
Texteingabemethoden	18
Anrufe tätigen und annehmen	19
Menü während eines Gesprächs	20
Kurzmitteilungen	21
Das Menü Ihres Mobiltelefons	22
Telefonbuch	23
Kurzwahl	25
Kurzmitteilungen	26
Einstellungen	34
Notruffunktion	37
Erinnerungsfunktion bei leerem Akku	39
Netzwerkeinstellungen	40
Sicherheitseinstellungen	40
Konnektivität	41
Werkseinstellungen	41
Anrufeinstellungen	42
Bluetooth	44
Anruflisten	46
Bildwahl	49
Benutzerprofile	51

Kamera	54
Radio	56
Kalender	58
Organisator	61
Wecker	62
Taschenlampe	63
Taschenrechner	63
Dateimanager	63
Was Sie sonst noch wissen müssen	64
Fehlerbeseitigung	64
Technische Daten	65
Konformitätserklärung	66
SAR-Informationen	67
Entsorgung	68
Pflegehinweise	69
Garantie	70
Index	71

Zu Ihrer Sicherheit

In diesem Dokument wird durch hervorgehobene Texte auf Gefahren hingewiesen. Die Gefahrenstufen orientieren sich an den Konventionen der ANSI Z535.6-2011.

Bedeutung der Signalwörter

▲ WARNUNG!

Schwerster Personenschaden und Tod. Wahrscheinlichkeit des Eintretens: möglich

▲ VORSICHT!

Mittlerer bis leichter Personenschaden. Wahrscheinlichkeit des Eintretens: möglich

ACHTUNG!

Sachschaden. Wahrscheinlichkeit des Eintretens: möglich

Allgemeine Sicherheitshinweise

Beachten Sie die folgenden Sicherheitshinweise, damit Sie sich vor eventuellen körperlichen Schäden und vor Beschädigungen des Produkts schützen können.

▲ WARNUNG!

Bewahren Sie sich vor körperlichen Schäden und beachten Sie die Hinweise!

- **Es besteht die Gefahr eines elektrischen Schlags!** Niemals selbst Gerät und Zubehör öffnen oder reparieren. Niemals blanke Kontakte mit metallischen Gegenständen berühren. Niemals mit nassen Händen den Ladeadapter stecken oder lösen.
- **Es besteht Erstickungsgefahr!** Von Kindern fernhalten! Halten Sie Verpackungs- und Schutzfolien von Kindern fern. Bewahren Sie Gerät und Zubehör außerhalb der Reichweite von Kindern auf. Kleinkinder könnten Kleinteile verschlucken.
- **Lebensbedrohliche Störungen von Herzschrittmachern vermeiden!** Halten Sie einen Sicherheitsabstand von mindestens 15 cm! Tragen Sie das eingeschaltete Mobiltelefon nicht in der Brusttasche. Halten Sie das Mobiltelefon bei Benutzung an das vom Herzschrittmacher entgegengesetzte Ohr. Schalten Sie das Mobiltelefon sofort aus, wenn Sie Beeinträchtigungen spüren oder vermuten.

▲ VORSICHT!

- **Explosionsgefahr durch unsachgemäßes Austauschen oder Entnehmen der Lithium-Batterie!** Ersetzen Sie die Lithium-Batterie nur durch einen vom Hersteller freigegebenen Typ.
- **Schädigung des Gehörs möglich!** Der Rufton wird über den Lautsprecher wiedergegeben. Nehmen Sie zuerst den Anruf an und halten Sie dann das Mobiltelefon an das Ohr. So vermeiden Sie eine eventuelle Schädigung des Gehörs.
- **Verwenden Sie das Mobiltelefon nicht in verbotenen Bereichen!** Verbotene Bereiche können z. B. Krankenhäuser, Tankstellen, Flugzeuge u. ä. sein. Befolgen Sie die örtlichen Vorschriften!
- **Belastung durch Funkwellen reduzieren!** Verwenden Sie bei längeren Telefonaten ein passendes Headset. Bewahren Sie das Mobiltelefon nicht in Kopfnähe auf.
- **Bei der Absicherung für Notfälle nicht allein auf das Mobiltelefon verlassen!** Aus technischen Gründen ist es nicht möglich in jeder Situation sichere Verbindungen zu garantieren.

ACHTUNG!

Vermeiden Sie Sachschäden an Ihrem Gerät und beachten Sie die Hinweise!

- **Schützen Sie Ihr Gerät** gegen Nässe, Staub, Flüssigkeiten, Chemikalien, Dämpfe, Hitze und direkte Sonneneinstrahlung. Ihr Mobiltelefon ist nicht wasserdicht, halten Sie es trocken.
- **Verwenden Sie ausschließlich das Originalzubehör.** Schließen Sie nur vom Hersteller freigegebenes Zubehör an.
- **Reparaturen** an diesem Gerät dürfen nur von qualifiziertem Kundendienstpersonal durchgeführt werden.
- Bei der Nutzung von Mobilfunkgeräten kann es zu **Störungen durch Interferenzen** kommen.
- **Telefonieren am Steuer** ist nur unter Beachtung landesspezifischer Regelungen erlaubt.

Tipps rund um den Akku

Verwenden Sie ausschließlich vom Hersteller zugelassene Akkus und Netzteile, da sonst der Akku beschädigt werden kann.

Schließen Sie den Akku nicht kurz. Lassen Sie den Akku immer im Mobiltelefon, um einen versehentlichen Kurzschluss der Akkukontakte zu vermeiden.

Halten Sie die Akkukontakte sauber und frei von Schmutz.

Der Akku kann hunderte Male ge- und entladen werden, seine Lebensdauer ist jedoch begrenzt. Tauschen Sie den Akku aus, wenn die Akkuleistung merklich gesunken ist.

Um eine unnötige Leistungsaufnahme des Netzteils zu vermeiden, entfernen Sie das Netzteil aus der Steckdose, wenn der Akku nicht geladen wird.

Bestimmungsgemäße Verwendung

Dieses Mobiltelefon ist geeignet für das Telefonieren innerhalb eines Mobilfunknetzes. Jede andere Verwendung gilt als nicht bestimmungsgemäß. Eigenmächtige Veränderungen oder Umbauten sind nicht zulässig. Öffnen Sie das Gerät in keinem Fall selbst und führen Sie keine eigenen Reparaturversuche durch.

Nicht bestimmungsgemäße Verwendung (vorhersehbarer Fehlgebrauch)

Jede andere Verwendung als die in der bestimmungsgemäßen Verwendung beschriebene Verwendung gilt als nicht bestimmungsgemäß. Eigenmächtige Veränderungen oder Umbauten sind nicht zulässig.

Bewahren Sie den Überblick

Dieses Kapitel informiert Sie über die einzelnen Elemente Ihres Mobiltelefons.

Lieferumfang

Zum Lieferumfang Ihres Mobiltelefons gehören:

- | | |
|----------------------|----------------------|
| 1 Mobiltelefon | 1 USB-Anschlusskabel |
| 1 Lithium-Ionen-Akku | 1 Ladeschale |
| 1 Kurzanleitung | 1 Ladeadapter |
| 1 Headset | |

Tasten und Bedienelemente

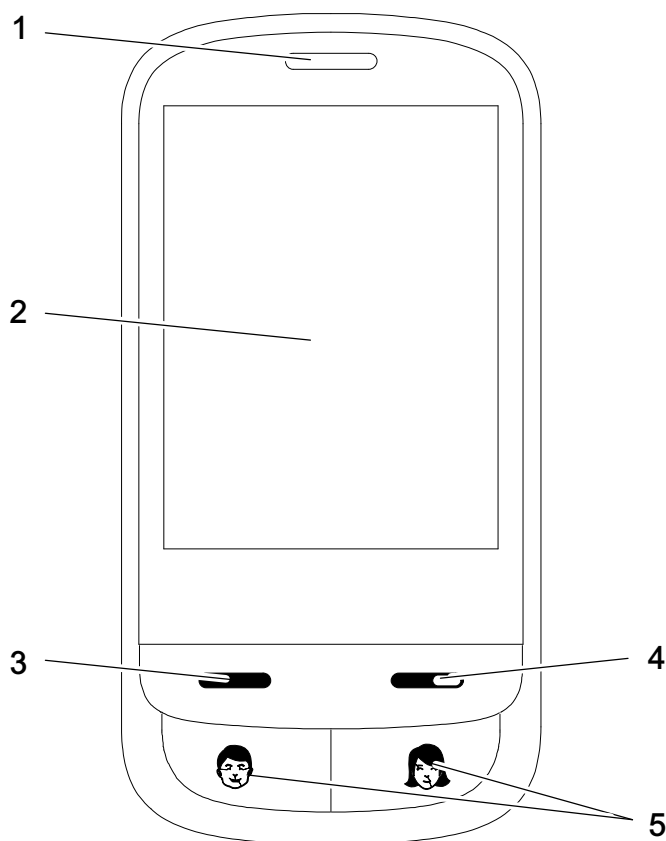

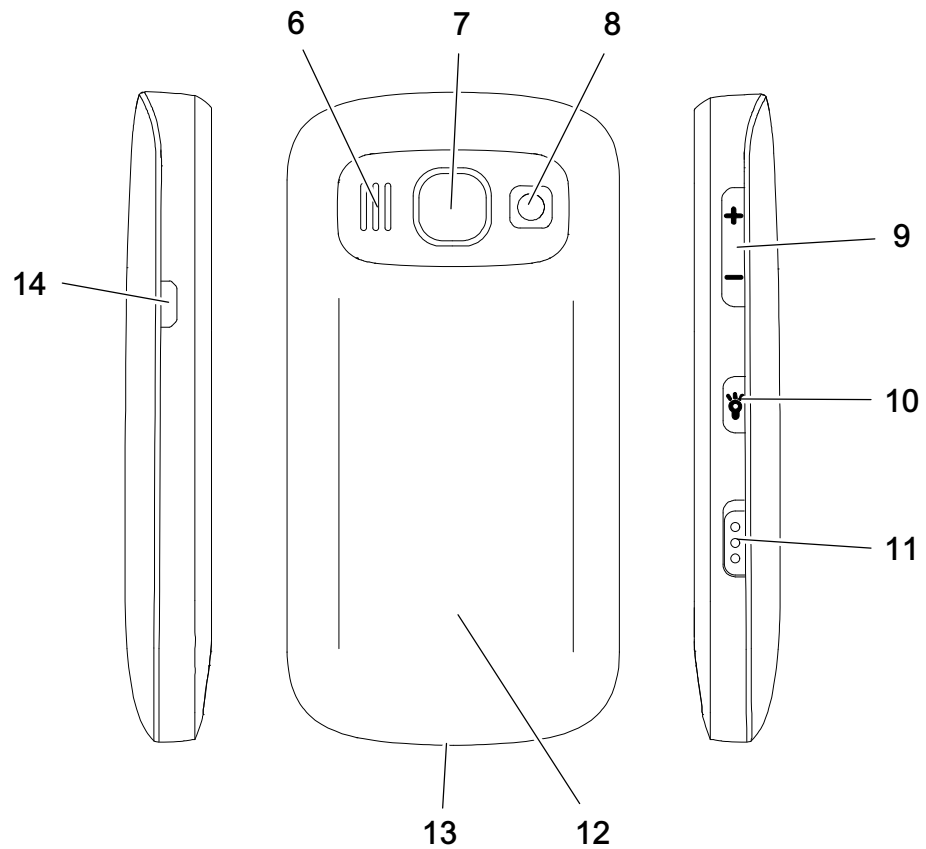

1	Hörmuschel
2	Display
3	Annehmen
4	Auflegen
5	Direktwahl

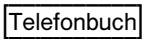

6	Lautsprecher
7	Notruftaste
8	Kamera
9	Lautstärke lauter / leiser
10	Taste für Taschenlampe
11	Schalter für Tastensperre
12	Akkufachabdeckung
13	Ladekontakte
14	MicroUSB-Anschluss

Darstellungsweise in der Bedienungsanleitung

	Darstellung von Tasten
	Darstellung von Displaytexten
	Darstellung von Displaysymbolen

1. Dies ist der erste Schritt einer Handlungsanweisung.
2. Dies ist ein weiterer Schritt einer Handlungsanweisung.

HINWEIS

Zeigt Ihnen wichtige Zusatzinformationen zum aktuellen Vorgang am Mobiltelefon.



Zeigt Ihnen nützliche Informationen, die Ihnen den Umgang mit Ihrem Mobiltelefon erleichtern.

Displaysymbole

In der folgenden Tabelle finden Sie eine Reihe häufig angezeigter Displaysymbole, die Ihnen einen bestimmten Zustand Ihres Mobiltelefons anzeigen.

Symbol	Bedeutung
	Akkuladestand
	Netzverfügbarkeit
	Bluetooth eingeschaltet
	Kopfhörer angeschlossen
	Lautlos-Modus

Startbildschirm

Die standardmäßige Anzeige Ihres eingeschalteten Mobiltelefons ist der Startbildschirm. Auf dem Startbildschirm finden Sie verschiedene nützliche Anzeigen.

Neben der Uhrzeit (5), dem Netzbetreiber (2) und den ersten Menüpunkten (4) finden Sie Anzeigen für den Akkuladestand (1), und die Netzverfügbarkeit (6) sowie die ersten zwei Bildwahlkontakte (3).



Anzeige der Netzverfügbarkeit

Die aktuelle Netzverfügbarkeit wird im Display Ihres Mobiltelefons links oben als Diagramm angezeigt:



Je höher die Balken das Diagramm ausfüllen, desto höher ist die Empfangsqualität.

Nicht alle Mobilfunknetze sind überall gleich gut erreichbar.

Anzeige des Netzbetreibers

Der Name Ihres Netzbetreibers wird im Displays Ihres Mobiltelefons rechts oben, unterhalb der Anzeige des Akkuladestands angezeigt.

Anzeige des Akkuladestands

Der aktuelle Akkuladestand wird im Display Ihres Mobiltelefons rechts oben angezeigt:



Voll



Halb



Schwach



Leer

Bei niedrigem Akkuladestand erhalten Sie eine entsprechende Meldung auf dem Display.

HINWEIS Bei sehr geringem Akkuladestand kann es sein, dass die Hintergrundbeleuchtung des Displays nicht funktioniert und einige Funktionen nicht verfügbar sind. Laden Sie den Akku Ihres Mobiltelefons auf.

HINWEIS Fällt der Akkuladestand unter einen Mindeststand, schaltet sich Ihr Mobiltelefon automatisch aus.

Anzeige der Uhrzeit

Die aktuelle Uhrzeit wird im Display Ihres Mobiltelefons links oben angezeigt:

13:46

Stellen Sie vor der ersten Verwendung Ihres Mobiltelefons die Uhrzeit ein.

HINWEIS Sollten Sie Ihr Mobiltelefon auf Werkseinstellungen zurücksetzen, muss die Uhrzeit erneut eingestellt werden.

So nehmen Sie Ihr Mobiltelefon in Betrieb

Dieses Kapitel informiert Sie über die ersten Schritte der Inbetriebnahme Ihres Mobiltelefons.

HINWEIS Bevor Sie beginnen, lesen Sie bitte die Sicherheitshinweise.

Sim-Karte einlegen

Bevor Sie Ihr Mobiltelefon verwenden können, müssen Sie Ihre SIM-Karte (nicht im Lieferumfang enthalten) in Ihr Mobiltelefon einlegen.

1. Nehmen Sie die Akkufachabdeckung (1) ab.

HINWEIS Nutzen Sie die Aussparung (3) auf der Unterseite des Mobiltelefons.

2. Legen Sie die SIM-Karte (2) wie abgebildet ein.

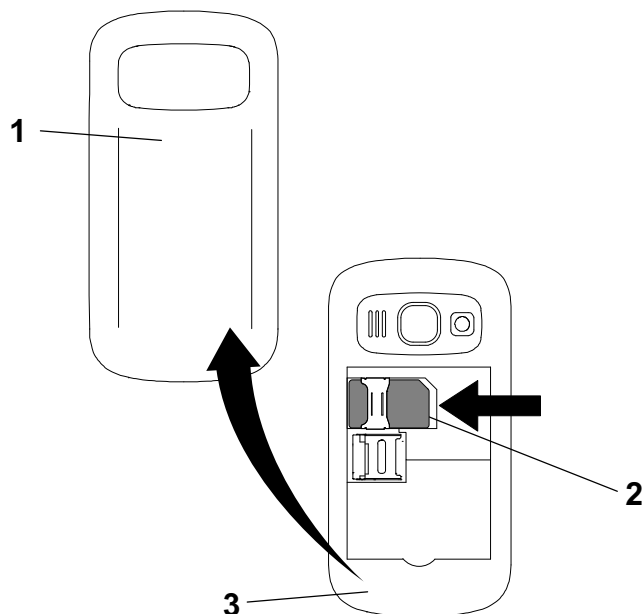

Im Akkufach finden Sie eine hilfreiche Abbildung, die Ihnen zeigt, in welcher Lage und Ausrichtung die SIM-Karte in das Fach eingelegt wird.

microSD-Speicherkarte einlegen

Optional können Sie eine microSD-Speicherkarte (nicht im Lieferumfang enthalten) in Ihr Mobiltelefon einlegen. Dies erhöht die Menge an Daten, die auf dem Mobiltelefon gespeichert werden kann.

1. Schieben Sie die Metallspange (1) mit leichtem Druck nach links.
2. Klappen Sie die Metallspange (1) auf.
3. Legen Sie die microSD-Speicherkarte (2) mit den Kontakten nach unten wie abgebildet in das geöffnete Fach.



Die Form des Fachs verhindert ein falsches Einlegen.

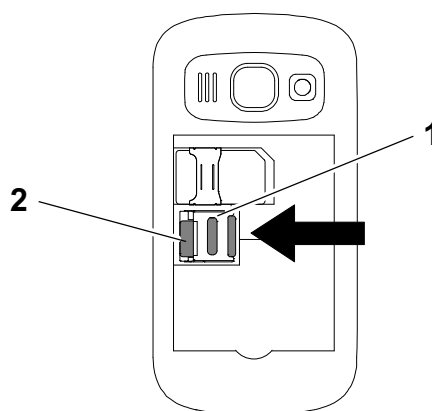

Akku einlegen

Bevor Sie Ihr Mobiltelefon verwenden können, müssen Sie den Akku in Ihr Mobiltelefon einlegen.

1. Legen Sie den Akku (1) wie abgebildet ein.



Die Form des Fachs verhindert ein falsches Einlegen.

2. Setzen Sie die Akkufachabdeckung (2) auf.

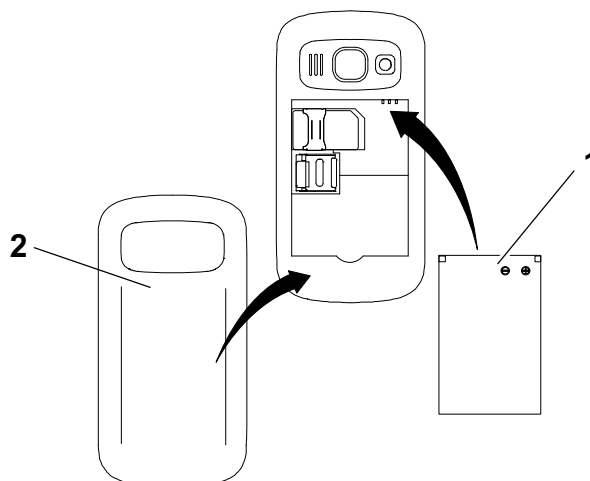

Akku aufladen

Laden Sie bei der ersten Inbetriebnahme den Akku für mindestens 4 Stunden. Einige Akkus erreichen erst nach mehreren vollständigen Lade-/Entladezyklen ihre volle Leistung. Bei vollständig entlademem Akku kann es einige Zeit dauern, bis der Ladevorgang angezeigt wird.

HINWEIS Stellen Sie vor dem Laden des Akkus sicher, dass der Akku korrekt eingelegt ist. Entfernen Sie den Akku nicht, während das Mobiltelefon geladen wird. Das Mobiltelefon kann dadurch beschädigt werden.

Akku aufladen mit Ladeadapter

1. Verbinden Sie den Netzstecker (1) mit einer ordnungsgemäß installierten Steckdose.
2. Verbinden Sie den microUSB-Stecker (2) mit der microUSB-Anschlussbuchse (3) des Mobiltelefons.

HINWEIS Achten Sie darauf, den microUSB-Stecker (2) in der richtigen Ausrichtung mit der microUSB-Anschlussbuchse (3) zu verbinden.

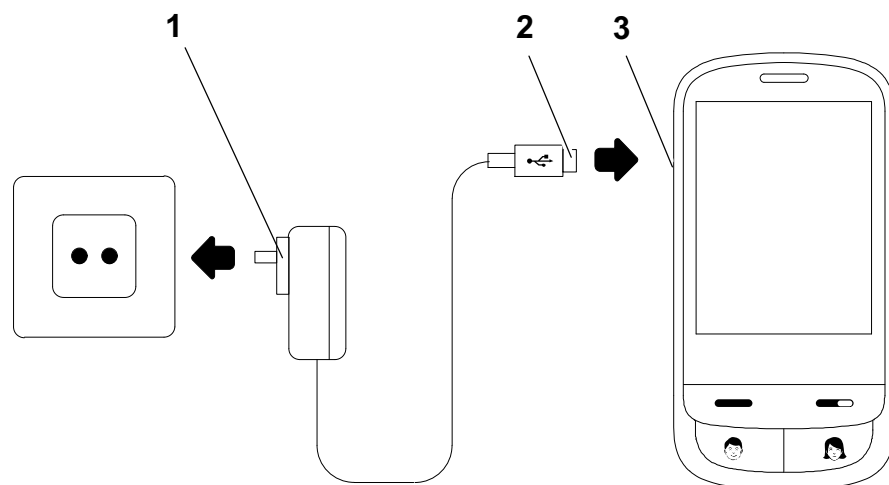

Akku aufladen mit Ladeschale

1. Verbinden Sie das den Netzstecker (1) mit einer ordnungsgemäß installierten Steckdose.
2. Verbinden Sie den microUSB-Stecker (2) mit der microUSB-Anschlussbuchse (3) der Ladeschale.
3. Stellen Sie das Mobiltelefon wie abgebildet in die Ladeschale.

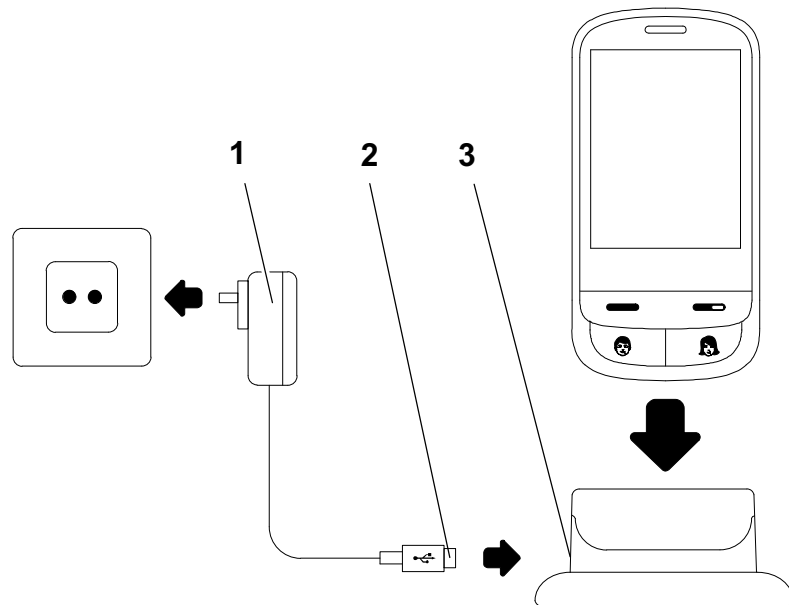
**Mobiltelefon ein- und ausschalten**

1. Drücken Sie die Taste  für 3 Sekunden.

HINWEIS

Einige SIM-Karten fordern Sie zur Eingabe Ihrer PIN auf. Folgen Sie den Anweisungen auf dem Display.

Touchscreen kalibrieren

Vor der ersten Verwendung Ihres Mobiltelefons sollten Sie das Display kalibrieren.

1. Folgen Sie nach dem ersten Einschalten Ihres Mobiltelefons den Anweisungen auf dem Display.

HINWEIS

Sollten Sie Ihr Mobiltelefon auf Werkseinstellungen zurücksetzen, muss das Display erneut kalibriert werden.

So bedienen Sie Ihr Mobiltelefon

Dieses Kapitel informiert Sie über die grundlegende Bedienung Ihres Mobiltelefons.

Hinweise zur Navigation

Das Display Ihres Mobiltelefons ist kapazitiv.

Das bedeutet, es reagiert auf Berührung Ihrer Finger oder anderer leitfähiger Eingabegeräte und ist widerstandsfähiger gegenüber Kratzern und Verschleiß.



Tippen und streichen Sie mit Ihren Fingern direkt auf dem Display, um durch Menüs Ihres Mobiltelefons zu navigieren und Aktionen auszuführen.

HINWEIS

Das Display Ihres Mobiltelefons kann nur mit den bloßen Fingern oder anderen leitfähigen Eingabegeräten bedient werden. Bedienen Sie das Display Ihres Mobiltelefons deshalb nicht mit nicht leitfähigen Eingabegeräten oder behandschuhten Händen.

Tastensperre

Die Tastensperre soll verhindern, dass versehentlich Funktionen ausgelöst werden.

1. Schieben Sie den Schalter  auf der Seite Ihres Mobiltelefons runter, um die Tastensperre einzuschalten. Das Display erlischt.
2. Schieben Sie den Schalter  auf der Seite Ihres Mobiltelefons hoch, um die Tastensperre auszuschalten. Der Startbildschirm wird angezeigt.



Alternative drücken Sie eine beliebige Taste und streichen Sie dann das Symbol  auf dem Display zur Seite, um die Tastensperre auszuschalten.

HINWEIS

Bei eingeschalteter Tastensperre können eingehende Anrufe wie gewohnt angenommen werden.

Hörerlautstärke einstellen

Passen Sie die Hörerlautstärke Ihres Mobiltelefons während eines aktiven Gesprächs an:

1. Drücken Sie die Tasten  auf der rechten Geräteseite Ihres Mobiltelefons, um die Hörerlautstärke lauter bzw. leiser einzustellen.



Längeres Hören bei voller Hörerlautstärke kann Gehörschäden verursachen.

Texteingabemethoden

Wechseln Sie die Texteingabemethode, um andere Zeichen eingeben zu können.

- Großbuchstaben Multitap
- Kleinbuchstaben Multitap
- Ziffern 123

Tastatur ein-/ausblenden

Tippen Sie in ein editierbares Eingabefeld, um die Tastatur einzublenden und Texteingaben vorzunehmen.

Tippen Sie auf , um die Tastatur auszublenden.



Um die Tastatur nach erfolgter Texteingabe erneut einzublenden, können Sie auch direkt auf Ihren eingegebenen Text tippen.

Multitap

Um Text im Multitap-Modus einzugeben, muss die Schaltfläche mit der entsprechenden Buchstaben-/Zeichengruppe angetippt werden. Wird das erste Zeichen der Gruppe benötigt, wird die Taste einmal angetippt. Wird das zweite Zeichen benötigt, wird die Taste zweimal angetippt usw.

Um einen weiteren Buchstaben einzugeben, der sich auf derselben Taste befindet, geben Sie zunächst den ersten Buchstaben wie gewohnt ein. Warten Sie, bis der Cursor weiterspringt und geben Sie dann den nächsten Buchstaben ein.

Interpunktion und Sonderzeichen

Tippen Sie im Bearbeitungsmodus auf , Interpunktionen und Sonderzeichen werden angezeigt. Wählen Sie das gewünschte Zeichen aus.

Tippen Sie mehrmals auf , Sonderzeichen für weitere Sprachen werden angezeigt.

Eine Reihe häufig gebrauchter Interpunktionen und Sonderzeichen erzeugen Sie im Bearbeitungsmodus auch durch längeres Tippen auf .

Sonstige Eingaben und Funktionen

Tippen Sie auf , um Leerzeichen einzugeben.

Tippen Sie auf , um Zeichen zu löschen.

Tippen Sie auf  für 2 Sekunden, um alle Zeichen zu löschen.

Anrufe tätigen und annehmen

Für die im Folgenden beschriebenen Funktionen dient der Startbildschirm als Ausgangspunkt.

Anrufe tätigen

1. Tippen Sie auf den Menüpunkt .
2. Geben Sie eine Rufnummer ein.



Drücken Sie die Taste , um Eingaben zu löschen.

3. Drücken Sie die Taste . Die Rufnummer wird gewählt.



Tippen Sie alternativ auf . Die Rufnummer wird gewählt.

Anruf annehmen

Eingehende Anrufe werden je nach Einstellung unterschiedlich signalisiert. Ihr Mobiltelefon weist Sie durch Klingeln und/oder Vibrieren auf eingehende Anrufe hin.

Anruf annehmen durch Taste

Drücken Sie die Taste , um einen eingehenden Anruf anzunehmen.

Anruf abweisen durch Taste

Drücken Sie die Taste , um einen eingehenden Anruf abzuweisen.

Anruf beenden durch Taste

Drücken Sie die Taste  während eines aktiven Gesprächs, um ein aktives Gespräch zu beenden.

Menü während eines Gesprächs

Sie können während eines Gesprächs diverse Einstellungen vornehmen.

Freisprechen

Stellen Sie ein, ob Ihr Gesprächspartner über den Lautsprecher zu hören sein soll.

1. Tippen Sie auf **[H-Frei]**. Der Lautsprecher wird für die Dauer des Gesprächs eingeschaltet.
2. Tippen Sie auf **[H-Gehalten]**, um die Wiedergabe über den Lautsprecher wieder auszuschalten.

Mikrofon stumm schalten

Stellen Sie ein, ob das Mikrofon während eines Gesprächs stumm geschaltet werden soll.



Stumm schalten bedeutet, dass das Gespräch weiterhin aktiv ist, Ihr Gesprächspartner Sie aber nicht hören kann.

1. Tippen Sie während eines Gesprächs auf **[Optionen] [Lautlos]**. Das Mikrofon wird für die Dauer des Gesprächs stumm geschaltet.
2. Tippen Sie auf **[Optionen] [Stummschaltung aufheben]**, um die Stummschaltung wieder aufzuheben.

Anruf halten

Stellen Sie ein, ob ein Gespräch gehalten werden soll.



Einen Anruf halten bedeutet, das Gespräch in einen Haltezustand zu bringen. Der gehaltene Anruf wird in eine Warteschleife gelegt, während Sie ein Gespräch mit einem Dritten aufbauen können. Der erste Teilnehmer kann dieses Gespräch nicht mithören.

1. Tippen Sie während eines Gesprächs auf **[Optionen] [Halten]**. Der Gesprächspartner wird gehalten.
2. Tippen Sie auf **[Optionen] [Verbinden]**, um das Gespräch fortzusetzen.

Konferenzschaltung

Führen Sie ein Gespräch in einer Konferenz, das heißt, mit mindestens zwei weiteren Teilnehmern.

HINWEIS Voraussetzung für eine Konferenzschaltung ist, dass die Funktion durch Ihren Mobilfunkanbieter unterstützt wird und Sie bereits ein Gespräch mit einem Teilnehmer führen.

1. Tippen Sie während eines Gesprächs auf **Optionen**.
2. Tippen Sie auf **Telefonbuch** und wählen Sie einen weiteren Telefonbuchkontakt.
3. Tippen Sie auf **Anrufen**. Der zweite Gesprächspartner wird angerufen.

HINWEIS Das Gespräch mit dem ersten Gesprächspartner wird gehalten.

4. Wenn der zweite Gesprächspartner abgenommen hat, tippen Sie auf **Konferenz**. Das Konferenzgespräch wird hergestellt, sie sprechen jetzt mit beiden (oder weiteren) Gesprächspartnern.

Kurzmitteilungen

Sie können mit Ihrem Mobiltelefon Kurzmitteilungen (SMS) senden und empfangen.

HINWEIS Es werden eventuell nicht alle angebotenen Funktionen von jedem Mobilfunkanbieter unterstützt. Wenden Sie sich für detaillierte Informationen an Ihren Mobilfunkanbieter.

Kurzmitteilung schreiben

Nutzen Sie die Funktion, um eine Kurzmitteilung zu schreiben:

1. Tippen Sie auf **Nachrichten** **Mitteilung schreiben**.
2. Geben Sie den gewünschten Text ein.
3. Tippen Sie auf **Optionen**.
4. Tippen Sie auf **Senden an**.
5. Geben Sie eine Rufnummer ein.



Tippen Sie alternativ auf den Menüpunkt **Von Telefonbuch hinzufügen** und dann auf den gewünschten Telefonbuchkontakt.

6. Tippen Sie auf **Optionen**.
7. Tippen Sie auf **Senden**. Die Kurzmitteilung wird gesendet.

HINWEIS Ausführliche Informationen zu Kurzmitteilungen finden Sie ab Seite 26.

Das Menü Ihres Mobiltelefons

Das Menü Ihres Mobiltelefons ist in thematisch geordnete Gruppen (Untermenüs) unterteilt. Im Folgenden werden Ihnen alle wichtigen Funktionen mit Hilfe von Texten, Abbildungen und Beispielen erklärt.



Einige Texte im Menü werden als Lauftext angezeigt. Warten Sie einen Augenblick auf der jeweiligen Auswahl, um den laufenden Text vollständig lesen zu können.

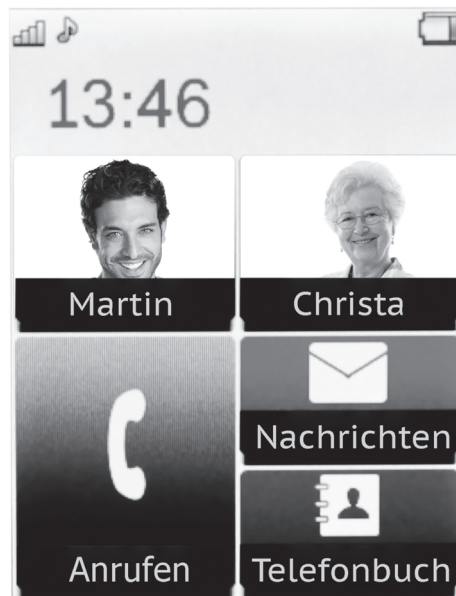

Telefonbuch

Sie können im Telefonbuch Ihres Mobiltelefons bis zu 300 Einträge speichern. Zusätzliche Einträge können Sie auf Ihrer SIM-Karte speichern.

- Geben Sie bei allen Rufnummern immer die Landes- und Ortsvorwahl mit ein.
- Ist die Speicherkapazität erschöpft, zeigt das Display beim nächsten Speichern eine entsprechende Meldung an. Für neue Einträge müssen Sie erst alte Einträge löschen.
- Die Telefonbucheinträge sind alphabetisch geordnet. Um direkt zum gewünschten Telefonbucheintrag zu springen, drücken Sie den entsprechenden Anfangsbuchstaben.

Kontakte zum Telefonbuch hinzufügen

Speichern Sie ihre Kontakte im Telefonbuch, um schnellen Zugriff auf wichtige Rufnummern zu bekommen.

1. Tippen Sie auf **Telefonbuch** **Optionen** **Neuen Kontakt hinzufügen**
2. Wählen Sie den Speicherort **Zu SIM** / **Zum Telefon** aus.
3. Geben Sie den Namen und die Rufnummer ein.
4. Tippen Sie auf **Optionen**.
5. Tippen Sie auf **Speichern**. Die Einstellung wird gespeichert.



Ihre gespeicherten Kontakten können Sie auch der Kurzwahl oder Bildwahl zuweisen.

Kontakte aus dem Telefonbuch anrufen

So rufen Sie Ihre Kontakte aus dem Telefonbuch an.

1. Tippen Sie auf **Telefonbuch**.
2. Wählen Sie den gewünschten Kontakt aus.
3. Drücken Sie die Taste . Die Rufnummer wird gewählt.

HINWEIS

Um zu einem bestimmten Eintrag zu springen, geben Sie den Anfangsbuchstaben des gespeicherten Namens in das Suchfeld ein. Ggf. müssen Sie mehrfach auf eine Taste tippen.



Für einen Namen mit dem Anfangsbuchstaben „L“ tippen Sie also drei mal auf .

Telefonbucheinstellungen

In den Telefonbucheinstellungen können Sie erweiterte Einstellungen vornehmen.

Bevorzugter Speicherort

Stellen Sie Ihren bevorzugten Speicherort für Telefonbucheinträge ein. Je nach Einstellung werden Telefonbucheinträge ohne erneute Abfrage auf der SIM-Karte oder auf dem Mobiltelefon gespeichert.



1. Tippen Sie auf .
2. Wählen Sie den Speicherort / / aus.

Speicherstatus

Sie erhalten Auskunft über die Anzahl der gespeicherten Kontakte und der verfügbaren Speicherplätze:

1. Tippen Sie auf . Die Anzeige der noch verfügbaren Speicherplätze wird angezeigt.

Kurzwahl

Stellen Sie für bis zu 2 Telefonbucheinträge eine Kurzwahl auf den Tasten  oder  ein.

Kurzwahl einschalten



Die Funktion Kurzwahl muss zunächst eingeschaltet werden.

1. Tippen Sie auf **Telefonbuch** **Optionen** **Telefonbucheinstellungen** **Kurzwahl** **Status**.
2. Tippen Sie auf **Ein**. Die Funktion Kurzwahl wird eingeschaltet.

HINWEIS

Sie können Kurzwahlnummern nur Kontakten hinzufügen, die bereits in Ihrem Telefonbuch gespeichert sind.



Kontakte zur Kurzwahl hinzufügen

Fügen Sie Kontakte zur Kurzwahl hinzu, um diese über die Tasten  oder  anzuwählen.

1. Tippen Sie auf **Telefonbuch** **Optionen** **Telefonbucheinstellungen** **Kurzwahl** **Nummer einstellen**.
2. Tippen Sie auf einen leeren Kurzwahl-Speicherplatz.
3. Tippen Sie auf den gewünschten Kontakt. Die Einstellung wird gespeichert.

Kontakte über Kurzwahl anrufen

Nutzen Sie die Kurzwahl aus dem Startbildschirm heraus.

1. Drücken Sie die Taste  oder  für 3 Sekunden. Die Rufnummer wird gewählt.

Kurzmitteilungen

Sie können mit Ihrem Mobiltelefon Kurzmitteilungen (SMS) senden und empfangen.

HINWEIS

Es werden eventuell nicht alle angebotenen Funktionen von jedem Mobilfunkanbieter unterstützt. Wenden Sie sich für detaillierte Informationen an Ihren Mobilfunkanbieter.

Schreiben

Nutzen Sie die Funktion, um eine Kurzmitteilung zu schreiben.

1. Tippen Sie auf **Nachrichten** **Mitteilung schreiben**.
2. Geben Sie den gewünschten Text ein.
3. Tippen Sie auf **Optionen** **Senden an**.
4. Geben Sie eine Rufnummer ein.



Tippen Sie alternativ auf **Von Telefonbuch hinzufügen** und dann auf den gewünschten Telefonbuchkontakt.

HINWEIS

Eine Kurzmitteilung enthält 160 Zeichen. Bei Kurzmitteilungen mit mehr als 160 Zeichen können Ihnen weitere Kosten entstehen.

5. Tippen Sie auf **Optionen** **Senden**. Die Kurzmitteilung wird gesendet.

Posteingang

Im Posteingang werden Ihre empfangenen Kurzmitteilungen gespeichert.



Wenn Sie eine Kurzmitteilung erhalten haben, die Sie noch nicht gelesen haben, blinkt die LED der Taschenlampe auf der Oberseite Ihres Mobiltelefons.

Ansicht

Öffnen Sie die Kurzmitteilung, um den Inhalt anzeigen zu lassen.

1. Tippen Sie auf **Nachrichten** **Posteingang**.
2. Tippen Sie auf die gewünschte Kurzmitteilung.
3. Tippen Sie auf **Ansicht**. Die Kurzmitteilung wird geöffnet.

Antworten

Antworten Sie dem Absender der empfangenen Kurzmitteilung.

1. Tippen Sie auf **Nachrichten** **Posteingang**.
2. Tippen Sie auf die gewünschte Kurzmitteilung.
3. Tippen Sie auf **Mit SMS antworten**.
4. Geben Sie den gewünschten Text ein.
5. Tippen Sie auf **Optionen** **Senden an** **Optionen** **Senden**. Die Kurzmitteilung wird gesendet.

Sender anrufen

Rufen Sie den Absender der empfangenen Kurzmitteilung an.

1. Tippen Sie auf **Nachrichten** **Posteingang**.
2. Tippen Sie auf die gewünschte Kurzmitteilung.
3. Tippen Sie auf **Sender anrufen**. Der Absender der empfangenen Nachricht wird angerufen.

Weiterleiten

Leiten Sie eine empfangene Kurzmitteilung an einen anderen Kontakt weiter.

1. Tippen Sie auf **Nachrichten** **Posteingang**.
2. Tippen Sie auf die gewünschte Kurzmitteilung.
3. Tippen Sie auf **Weiterleiten** **Optionen** **Senden an**
Von Telefonbuch hinzufügen.
4. Tippen Sie auf den gewünschten Kontakt.



Geben Sie alternativ die Rufnummer manuell ein.

5. Tippen Sie auf **Optionen** **Senden**. Die Kurzmitteilung wird gesendet.

Löschen

Löschen Sie eine empfangene Kurzmitteilung.

1. Tippen Sie auf **Nachrichten** **Posteingang**.
2. Tippen Sie auf die gewünschte Kurzmitteilung.
3. Tippen Sie auf **Optionen** **Löschen** und bestätigen Sie die Abfrage. Die Kurzmitteilung wird gelöscht.

Alles löschen

Löschen Sie alle empfangenen Kurzmitteilungen, die in Ihrem Posteingang gespeichert sind.

1. Tippen Sie auf **Nachrichten** **Posteingang**.
2. Tippen Sie auf die gewünschte Kurzmitteilung.
3. Tippen Sie auf **Optionen** **Alles löschen**.
4. Bestätigen Sie die Abfrage. Alle Kurzmitteilungen in Ihrem Posteingang werden gelöscht.

Im Telefonbuch speichern

Speichern Sie eine Rufnummer, von der Sie eine Kurzmitteilung erhalten haben, in Ihrem Telefonbuch.

1. Tippen Sie auf **Nachrichten** **Posteingang**.
2. Tippen Sie auf die gewünschte Kurzmitteilung.
3. Tippen Sie auf **Im Telefonbuch speichern** **Neuen Kontakt hinzufügen**.



Tippen Sie alternativ auf **Vorhandenes ersetzen**, um einen bestehenden Telefonbucheintrag zu ersetzen.

4. Wählen Sie den Speicherort (**Zu SIM** oder **Zum Telefon**) für den neuen Telefonbucheintrag aus.
5. Geben Sie einen Namen für Ihren Telefonbucheintrag ein.
6. Tippen Sie auf **Optionen** **Speichern**. Die Rufnummer, von der Sie eine Kurzmitteilung erhalten haben, ist als Telefonbucheintrag gespeichert.

Entwürfe

Speichern Sie bis zu sechs Kurzmitteilungen als Entwurf. So haben Sie die Möglichkeit, schnell auf häufig verwendete Texte zuzugreifen.

Als Entwurf speichern

Schreiben Sie eine Kurzmitteilung, deren Inhalt Sie als Entwurf speichern möchten.

1. Tippen Sie auf **Nachrichten** **Mitteilung schreiben**.
2. Geben Sie den gewünschten Text ein.
3. Tippen Sie auf **Optionen** **In Entwürfe speichern**. Die Kurzmitteilung wird als Entwurf gespeichert.

Ansicht

Öffnen Sie die Kurzmitteilung, um den Inhalt anzeigen zu lassen.

1. Tippen Sie auf **Nachrichten** **Entwürfe**.
2. Tippen Sie auf den gewünschten Entwurf.
3. Tippen Sie auf **Ansicht**. Die Kurzmitteilung wird geöffnet.

Senden

Senden Sie eine als Entwurf gespeicherte Kurzmitteilung an einen beliebigen Empfänger.

1. Tippen Sie auf **Nachrichten** **Entwürfe**.
2. Tippen Sie auf den gewünschten Entwurf.
3. Tippen Sie auf **Senden** **Von Telefonbuch hinzufügen**.
4. Tippen Sie auf den gewünschten Kontakt.



Geben Sie alternativ die Rufnummer manuell ein.

5. Tippen Sie auf **Optionen** **Senden**. Die Kurzmitteilung wird gesendet.

Bearbeiten

Bearbeiten Sie bereits als Entwurf gespeicherte Kurzmitteilungen.

1. Tippen Sie auf **Nachrichten** **Entwürfe**.
2. Tippen Sie auf den gewünschten Entwurf.
3. Tippen Sie auf **Bearbeiten**.
4. Bearbeiten Sie den Entwurf nach Ihren Bedürfnissen.
5. Tippen Sie auf **Optionen** **In Entwürfe speichern**. Die Kurzmitteilung wird als Entwurf gespeichert.

Löschen

Löschen Sie die als Entwurf gespeicherte Kurzmitteilung.

1. Tippen Sie auf **Nachrichten** **Entwürfe**.
2. Tippen Sie auf den gewünschten Entwurf.
3. Tippen Sie auf **Löschen**.
4. Bestätigen Sie die Abfrage. Die Kurzmitteilung wird gelöscht.

Alles löschen

Löschen Sie alle Kurzmitteilungen, die als Entwurf gespeichert sind.

1. Tippen Sie auf **Nachrichten** **Entwürfe**.
2. Tippen Sie auf den gewünschten Entwurf.
3. Tippen Sie auf **Alles löschen**.
4. Bestätigen Sie die Abfrage. Alle Kurzmitteilungen, die als Entwurf gespeichert sind, werden gelöscht.

Gesendete Mitteilungen

Ihr Mobiltelefon speichert die Kurzmitteilungen, die Sie gesendet haben.

Ansicht

Öffnen Sie die Mitteilung, um den Inhalt anzeigen zu lassen.

1. Tippen Sie auf **Nachrichten** **Gesendete Mitteilungen**.
2. Tippen Sie auf die gewünschte Kurzmitteilung.
3. Tippen Sie auf **Ansicht**. Die Kurzmitteilung wird geöffnet.

Weiterleiten

Leiten Sie eine bereits gesendete Kurzmitteilung an einen anderen Kontakt weiter.

1. Tippen Sie auf **Nachrichten** **Gesendete Mitteilungen**.
2. Tippen Sie auf die gewünschte Kurzmitteilung.
3. Tippen Sie auf **Weiterleiten** **Optionen** **Senden an** **Von Telefonbuch hinzufügen**.
4. Tippen Sie auf den gewünschten Kontakt.



Geben Sie alternativ die Rufnummer manuell ein.

5. Tippen Sie auf **Optionen** **Senden**. Die Kurzmitteilung wird gesendet.

Löschen

Löschen Sie eine gesendete Kurzmitteilung.

1. Tippen Sie auf **Nachrichten** **Gesendete Mitteilungen**.
2. Tippen Sie auf die gewünschte Kurzmitteilung.
3. Tippen Sie auf **Löschen**.
4. Bestätigen Sie die Abfrage. Die Kurzmitteilung wird gelöscht.

Alles löschen

Löschen Sie alle gesendeten Kurzmitteilungen.

1. Tippen Sie auf **Nachrichten** **Gesendete Mitteilungen**.
2. Tippen Sie auf die gewünschte Kurzmitteilung.
3. Tippen Sie auf **Alles löschen**.
4. Bestätigen Sie die Abfrage. Alle gesendeten Kurzmitteilungen werden gelöscht.

Broadcast-Nachrichten

Broadcast-Nachrichten werden von einem Anbieter - wie etwa Ihrem Mobilfunkanbieter - an alle Mobiltelefone versendet, die diesen Dienst und bestimmte Kanäle aktiviert haben.

Einschalten

Aktivieren Sie die Funktion, um Broadcast-Nachrichten zu erhalten.

1. Tippen Sie auf **Nachrichten** **Broadcast Bericht** **Empfangsmodus**.
2. Tippen Sie auf **Ein**. Der Dienst ist aktiviert.



Weitere Informationen zu **Kanaleinstellungen** und **Sprachen** erhalten Sie bei Ihrem Mobilfunkanbieter.

Broadcast-Nachrichten lesen

Lesen Sie Ihre Broadcast-Nachrichten genau so wie Ihre empfangenen bzw. gesendeten Kurzmitteilungen.

1. Tippen Sie auf **Nachrichten** **Broadcast Bericht** **Mitteilung lesen**.
2. Tippen Sie auf die gewünschte Broadcast-Nachricht. Die Broadcast-Nachricht wird angezeigt.

Einstellungen für Kurzmitteilungen

Es werden eventuell nicht alle angebotenen Funktionen von jedem Mobilfunkanbieter unterstützt. Wenden Sie sich für detaillierte Informationen an Ihren Mobilfunkanbieter.

SIM

Sie können erweiterte Einstellungen für Kurzmitteilungen (z. B. SMSC-Adresse und Mitteilungstyp) ändern.

1. Tippen Sie auf **Nachrichten** **Mitteilungseinstellungen** **SIM**.
2. Bearbeiten Sie die Einträge nach Ihren Bedürfnissen.
3. Tippen Sie auf **Optionen** **Speichern**. Die Einstellungen werden gespeichert.

Speicherstatus

Lassen Sie sich anzeigen, wieviele Speicherplätze für Kurzmitteilungen auf Ihrem Mobiltelefon bzw. der SIM-Karte noch verfügbar sind.

1. Tippen Sie auf **Nachrichten** **Mitteilungseinstellungen** **Speicherstatus**. Eine Liste mit noch verfügbaren Speicherplätzen für Ihre Kurzmitteilungen wird angezeigt.

Textmitteilungszähler

Lassen Sie sich anzeigen, wie viele Kurzmitteilungen Sie auf Ihrem Mobiltelefon versendet und empfangen haben.

1. Tippen Sie auf **Nachrichten** **Mitteilungseinstellungen** **Textmitteilungszähler**. Eine Liste mit den versendeten und empfangenen Kurzmitteilungen wird angezeigt.



Sie können den Textmitteilungszähler bei Bedarf zurücksetzen.

Gesendete Kurzmitteilungen

Stellen Sie ein, ob die Kurzmitteilungen, die Sie senden, auf Ihrem Mobiltelefon gespeichert werden sollen.

1. Tippen Sie auf **Nachrichten** **Mitteilungseinstellungen** **Gesendete Mitteilungen** auf **Ein** bzw. **Aus** um den Status zu ändern.

HINWEIS

In den Standardeinstellungen werden die gesendeten Kurzmitteilungen gespeichert.

Bevorzugter Speicherort

Stellen Sie ein, wie Ihre Mitteilungen auf dem Mobiltelefon oder Ihrer SIM-Karte gespeichert werden.



Das Mobiltelefon hat gegenüber der SIM-Karte als Speicherort den Vorteil einer größeren Kapazität. Wenn Sie einmal ein anderes Mobiltelefon mit Ihrer SIM-Karte verwenden, sind die Kurzmitteilungen dann nicht verfügbar. Die SIM-Karte als Speicherort hat den Vorteil, dass Sie Ihre Kurzmitteilung telefonunabhängig speichern, aber wenig Speicherkapazität haben.

1. Tippen Sie auf **Nachrichten** **Mitteilungseinstellungen**
Bevorzugter Speicherort auf **SIM** bzw. **Telefon**, um den Status zu ändern.

Einstellungen

Ändern Sie Grundeinstellungen wie z. B. Uhrzeit, Sprache, Anrufeinstellungen, Telefoneinstellungen, Netzwerk- und Sicherheitseinstellungen usw.

Telefoneinstellungen

Nehmen Sie grundsätzliche Einstellungen Ihres Mobiltelefons wie etwa Sprache, Uhrzeit, Datum, Hintergrundbeleuchtung usw. vor.

Uhrzeit und Datum

Stellen Sie vor der ersten Verwendung Ihres Mobiltelefons Uhrzeit und Datum ein.



Da Ihr Mobiltelefon nicht mit dem Internet verbunden ist, bezieht es Datum und Uhrzeit nicht automatisch.

1. Tippen Sie auf **Einstellungen** **Telefoneinstellungen** **Uhrzeit und Datum** **Uhrzeit/Datum einstellen**.
2. Geben Sie Uhrzeit und Datum über die Tastatur ein.
3. Tippen Sie auf **Speichern**. Die Einstellungen werden gespeichert.



Passen Sie die Einstellungen zur Heimatstadt und Zeitumstellung Ihren Bedürfnissen an.

Automatisches Ein/Ausschalten

Ihr Mobiltelefon kann sich zu einem festgelegten Zeitpunkt selbstständig ein- bzw. ausschalten.

1. Tippen Sie auf **Einstellungen** **Telefoneinstellungen** **Ein/Ausschalten zeitlich festlegen** **Einschalten**.



Tippen Sie alternativ auf **Ausschalten**.

2. Tippen Sie auf einen freien Zeitpunkt.
3. Tippen Sie unter **Status** auf **Aktivieren**, um die Funktion zu aktivieren.
4. Geben Sie die gewünschte Uhrzeit über die Tastatur ein.
5. Tippen Sie auf **Speichern**. Die Einstellungen werden gespeichert.

Sprache

Ihr Mobiltelefon kann in vier unterschiedlichen Sprachen (**Deutsch**, **Englisch**, **Französisch** und **Niederländisch**) bedient werden.



1. Tippen Sie auf **Einstellungen** **Telefoneinstellungen** **Sprache**.
2. Tippen Sie auf die gewünschte Sprache.
3. Tippen Sie auf **OK**. Das Menü wird in der ausgewählten Sprache dargestellt.

IME-Einstellungen

Stellen Sie ein, welche Sonderzeichen das Tastaturlayout für die Eingabe von Text angezeigt werden.



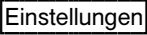
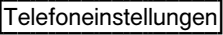
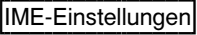
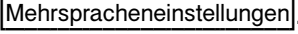

Diese Einstellung wirkt sich auf die Anzeige des Tastaturlayouts unter dem Menüpunkt  aus.

1. Tippen Sie auf   
.
2. Tippen Sie auf die gewünschte Einstellung.
3. Tippen Sie auf  . Die Einstellung wird gespeichert.

Anzeige

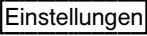
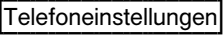
Stellen Sie ein, welches Hintergrundbild auf dem Startbildschirm, welche Animation beim Ein- bzw. Ausschalten, und ob die Uhrzeit auf dem Startbildschirm angezeigt werden soll.

1. Tippen Sie auf   .
2. Tippen Sie auf die gewünschte Einstellung.
3. Legen Sie im Folgenden fest, welches Bild auf dem Startbildschirm angezeigt werden soll.



Wenn Sie private Bilder auf dem Mobiltelefon gespeichert haben, können diese auch als Hintergrundbild verwendet werden.

4. Legen Sie im Folgenden fest, welche Animation beim Ein- bzw. Ausschalten Ihres Mobiltelefons angezeigt werden soll.
5. Stellen Sie ein, ob die Uhrzeit auf dem Startbildschirm angezeigt werden soll.
6. Tippen Sie auf . Die Einstellung wird gespeichert.



Flugmodus

Wechseln Sie in den Flugmodus, wenn Sie alle Funkeinheiten des Geräts und damit sämtliche Kommunikationsfunktionen ausschalten wollen, ohne die restlichen Funktionen (wie etwa den Taschenrechner, den Kalender oder die Kamera) zu deaktivieren.

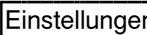
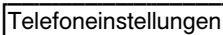
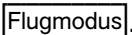
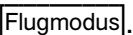
Flugmodus einschalten

1. Tippen Sie auf   .
2. Tippen Sie auf .
3. Bestätigen Sie die Abfrage. Der Flugmodus ist eingeschaltet.

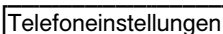
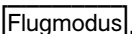
Flugmodus ausschalten

1. Tippen Sie auf   .
2. Tippen Sie auf .
3. Bestätigen Sie die Abfrage. Der Flugmodus ist ausgeschaltet.

LCD-Beleuchtung

Stellen Sie ein, wie hell und wie lange die Hintergrundbeleuchtung des Displays eingeschaltet sein soll.

1. Tippen Sie auf .
2. Tippen Sie auf die gewünschte Einstellung.
3. Tippen Sie auf . Die Einstellung wird gespeichert.

Vibration bei Eingabe

Stellen Sie ein, ob Ihr Mobiltelefon vibrieren soll, wenn Sie Eingaben durchführen.

1. Tippen Sie auf . Die Funktion ist aktiviert.

Automatisch Freisprechen

Stellen Sie ein, ob Ihr Gesprächspartner automatisch über den Lautsprecher zu hören sein soll.

1. Tippen Sie auf . Die Funktion ist aktiviert.



Sie können diese Funktion während eines aktiven Gesprächs deaktivieren.

Notruffunktion (SOS-Taste)



Das Alarmsignal ist sehr laut und kann in unmittelbarer Nähe zum Ohr Gehörschäden verursachen. Halten Sie Ihr Mobiltelefon beim Drücken der SOS-Taste von Ihrem Kopf fern.

Die Notruftaste hat eine Notruffunktion. Halten Sie die Notruftaste ca. 3 Sekunden gedrückt, wird ein Notruf ausgelöst. Dabei ertönt ein Alarmsignal und es werden Notruf-Kurzmitteilungen an die gespeicherten Rufnummern gesendet. Anschließend werden die gespeicherten Rufnummern im Freisprechmodus nacheinander angerufen. Sie können der Notruftaste bis zu 5 Rufnummern zuweisen.

Notruffunktion ein-/ausschalten

Bevor Sie die Notruffunktion verwenden, müssen Sie diese aktivieren.

1. Tippen Sie auf **Einstellungen** **Im Notfall** **Notruftaste** **Ein**. Die Notruffunktion wird aktiviert.

Notruf-Nummer

Speichern Sie bis zu 5 Rufnummern, die im Notfall durch Auslösen der Notruftaste einen Anruf und eine Notruf-Kurzmitteilung erhalten sollen.

HINWEIS

Weisen Sie keine offiziellen Notrufnummern zu. Ein Fehlalarm kann erhebliche Kosten verursachen, die zu Ihren Lasten gehen können.

1. Tippen Sie auf **Einstellungen** **Im Notfall** **Notfall-Kontakte**.
2. Tippen Sie auf einen freien Speicherplatz (**<Leer>**).
3. Tippen Sie auf **Optionen** **Telefonbuch-Eingang**.
4. Tippen Sie auf den gewünschten Kontakt.



Geben Sie alternativ die Rufnummer manuell ein.

5. Tippen Sie auf **OK**. Die Rufnummer wird gespeichert.

Notruf-Kurzmitteilung

Stellen Sie ein, ob die gespeicherten Notruf-Nummern eine Notruf-Kurzmitteilung erhalten sollen.

1. Tippen Sie auf **Einstellungen** **Im Notfall** **Notfall-Kontakte**.
2. Wählen Sie eine Notruf-Nummer.
3. Tippen Sie auf **Optionen** **SMS senden**, um die Funktion ein- bzw. auszuschalten.

Text ändern

Geben Sie einen beliebigen Text ein, aus dem für den Empfänger deutlich zu erkennen ist, dass Sie aus einem Notfall heraus um Hilfe bitten.

1. Tippen Sie auf **Einstellungen** **Im Notfall** **Notfall-Kontakte**.
2. Wählen Sie eine Notruf-Nummer.
3. Tippen Sie auf **Optionen** **Notfall SMS-Inhalte**.



Der Inhalt der Notruf-Kurzmitteilung ist an dieser Stelle auf 63 Zeichen begrenzt.

4. Geben Sie über die Tastatur den gewünschten Text ein.



In der Standardeinstellung lautet der Text Ihrer Notruf-Kurzmitteilung **SOS Hilfe!**.

5. Tippen Sie auf **OK**. Ihre Notruf-Kurzmitteilung wird gespeichert.

Lautstärke Notruftaste

Stellen Sie die Lautstärke des Warnsignals bei Betätigung der Notruftaste ein.

1. Tippen Sie auf **Einstellungen** **Im Notfall** **Lautstärke Notruftaste**.
2. Passen Sie die Einstellung mit dem Regler an.

Telefonkette

Schalten Sie die Funktion ein oder aus.

1. Tippen Sie auf **Einstellungen** **Im Notfall** **Telefonkette**.
2. Tippen Sie auf **Ein**. Die Telefonkette wird aktiviert.
3. Tippen Sie auf **Aus**. Die Telefonkette wird deaktiviert.

HINWEIS

Wenn die Einstellung Telefonkette aktiviert ist, werden alle gespeicherten Rufnummern in insgesamt 3 Intervallen nacheinander gewählt. Dadurch ist sichergestellt, dass die Notruffunktion nicht durch Anrufbeantworter oder Mailboxen unterbrochen wird.

Erinnerungsfunktion bei leerem Akku

Mit der Erinnerungsfunktion bei leerem Akku können Sie sich mit einer Kurzmitteilung an beliebige Rufnummern darüber informieren lassen, dass der Akku Ihres Mobiltelefons fast leer ist und aufgeladen werden muss.

Status

Schalten Sie die Funktion ein oder aus.

1. Tippen Sie auf **Einstellungen** **Im Notfall** **Akku laden** **Ein/Aus**.
2. Tippen Sie auf die gewünschte Einstellung.
3. Tippen Sie auf **OK**. Die Einstellung wird gespeichert.

Inhalt der Kurzmitteilung

Stellen Sie den Inhalt der Kurzmitteilung ein, die versendet werden soll, wenn der Akku Ihres Mobiltelefons fast leer.

1. Tippen Sie auf **Einstellungen** **Im Notfall** **Akku laden**.
2. Tippen Sie auf **SMS Inhalt**.
3. Geben Sie über die Tastatur den gewünschten Text ein.



Der Inhalt der Kurzmitteilung ist an dieser Stelle auf 160 Zeichen begrenzt.



In der Standardeinstellung lautet der Text Ihrer Kurzmitteilung **Akku laden!**.

4. Tippen Sie auf **OK**. Die Einstellung wird gespeichert.

Liste der Nummern

Stellen Sie eine Liste mit maximal fünf Rufnummern ein, an welche die Kurzmitteilung versendet werden soll.

1. Tippen Sie auf **Einstellungen** **Im Notfall** **Akku laden** **Nummernliste**.
2. Tippen Sie auf einen freien Speicherplatz (**<Leer>**).
3. Tippen Sie auf **Optionen** **Telefonbuch-Eingang**.
4. Tippen Sie auf den gewünschten Kontakt.



Geben Sie alternativ die Rufnummer manuell ein.

5. Tippen Sie auf **OK**. Die Rufnummer wird gespeichert.

Netzwerkeinstellungen

Ihr Mobiltelefon sucht und wählt automatisch das zu Ihrer SIM-Karte bzw. Ihrem Mobilfunkanbieter (Netzbetreiber) passende Mobilfunknetz.



Die Voreinstellungen in diesem Menü werden von Ihrer SIM-Karte bzw. Ihrem Netzbetreiber bereitgestellt. Wir empfehlen, die Einstellungen in diesem Menü nicht zu verändern.

Sicherheitseinstellungen

Stellen Sie einen individuellen PIN-Code und einen Telefonsperrcode ein.



Sie können die PIN-Abfrage Ihrer SIM-Karte auch deaktivieren. Dies birgt im Fall eines Verlustes Ihres Mobiltelefons die Gefahr, dass Ihre Daten von Dritten missbraucht und Kosten zu Ihren Lasten entstehen können.



Wenn Sie Ihren PIN-Code oder Ihren Telefonsperrcode ändern, empfehlen wir Ihnen dringend, den neuen PIN-Code bzw. Telefonsperrcode zu notieren und für Dritte unzugänglich aufzubewahren.

PIN-Code-Abfrage ein- / ausschalten

1. Tippen Sie auf **Einstellungen** **Sicherheitseinstellungen** **SIM-Sicherheit** **PIN-Sperre**.
2. Geben Sie Ihren PIN-Code ein.



Den standardmäßigen PIN-Code erfahren Sie in den beiliegenden Unterlagen Ihrer SIM-Karte.

3. Tippen Sie auf **Ein** bzw. **Aus**. Die Abfrage Ihres PIN-Codes ist ein- bzw. ausgeschaltet.

PIN-Code ändern

1. Tippen Sie auf **Einstellungen** **Sicherheitseinstellungen** **SIM-Sicherheit** **PIN ändern**.
2. Geben Sie Ihren PIN-Code ein.



Den standardmäßigen PIN-Code erfahren Sie in den beiliegenden Unterlagen Ihrer SIM-Karte.

3. Geben Sie Ihren neuen PIN-Code ein.
4. Geben Sie Ihren neuen PIN-Code erneut ein.
5. Bestätigen Sie die Abfrage. Ihre Einstellung wird gespeichert.

Telefonsperre einschalten

1. Tippen Sie auf [Einstellungen](#) [Sicherheitseinstellungen](#) [Telefonsicherheit](#) [Telefonsperre](#).
2. Geben Sie Ihren Telefonsperrcode ein.



In den Standardeinstellungen lautet Ihr Telefonsperrcode 1122.

3. Geben Sie Ihren Telefonsperrcode erneut ein.
4. Bestätigen Sie die Abfrage. Ihre Einstellung wird gespeichert.



Die Telefonsperre ist auch aktiv, wenn in Ihrem Mobiltelefon keine SIM-Karte eingelegt ist.

Konnektivität

Ihr Mobiltelefon sucht und wählt automatisch den zu Ihrer SIM-Karte bzw. Ihrem Mobilfunkanbieter (Netzbetreiber) passenden Datenknoten.



Die Voreinstellungen in diesem Menü werden von Ihrer SIM-Karte bzw. Ihrem Netzbetreiber bereitgestellt. Wir empfehlen, die Einstellungen in diesem Menü nicht zu verändern.

Werkseinstellungen

Führen Sie ein Zurücksetzen auf die Werkseinstellungen aus, bevor Sie das Gerät, z. B. wegen Reparatur oder Verkauf, an Dritte übergeben.



Sichern Sie Ihre persönlichen Daten vor einem Zurücksetzen auf die Werkseinstellungen auf Ihrer SIM-Karte bzw. der microSD-Speicherkarte.

1. Tippen Sie auf [Einstellungen](#) [Einstellungen wiederherstellen](#).
2. Geben Sie Ihren Telefonsperrcode ein.



In den Standardeinstellungen lautet Ihr Telefonsperrcode 1122.

3. Bestätigen Sie die Abfrage. Ihr Mobiltelefon wird auf die Werkseinstellungen zurückgesetzt.

Anrufeinstellungen

Ändern Sie diverse Einstellungen zum Anrufverhalten bzw. zu Leistungsmerkmale Ihres Mobiltelefons.

Anklopfen

Stellen Sie ein, ob Sie während eines aktiven Gesprächs durch ein Anklopfsymbol über einen weiteren eingehenden Anruf informiert werden wollen.

1. Tippen Sie auf **Anrufliste** **Anrufeinstellungen** **Anklopfen** **Aktivieren**. Die Einstellung wird gespeichert.

Rufumleitung

Stellen Sie ein, ob und in welchen Situationen eingehende Anrufe auf Ihr Mobiltelefon zu einer anderen festgelegten Rufnummer weitergeleitet werden soll.

1. Tippen Sie auf **Anrufliste** **Anrufeinstellungen** **Rufumleitung**.
2. Tippen Sie auf die gewünschte Rufumleitung.
3. Tippen Sie auf **Aktivieren** **Zu neuer Nummer**.
4. Geben Sie eine Rufnummer ein, zu der Ihre Anrufe umgeleitet werden sollen.
5. Tippen Sie auf **Fertig**. Die Einstellung wird gespeichert.

HINWEIS

Deaktivieren Sie bei Bedarf alle eingerichteten Rufumleitungen. Tippen Sie auf **Alle Umleitungen aufheben**.

Automatische Wahlwiederholung

Stellen Sie ein, ob Ihr Mobiltelefon eine Rufnummer, die zuvor besetzt oder nicht erreichbar war, eigenständig anrufen soll, sobald erkannt wird, dass die Leitung beim angerufenen Gesprächspartner nicht mehr besetzt oder wieder erreichbar ist.

1. Tippen Sie auf **Anrufliste** **Anrufeinstellungen** **Erweiterte Einstellungen** **Auto-Wahlwiederholung**.
2. Tippen Sie auf die gewünschte Einstellung.
3. Tippen Sie auf **OK**. Die Einstellung wird gespeichert.

Anrufzeitanzeige

Stellen Sie ein, ob während eines aktiven Gesprächs die vergangene Anrufzeit angezeigt werden wollen.

1. Tippen Sie auf **Anrufliste** **Anrufeinstellungen** **Erweiterte Einstellungen** **Anrufzeitanzeige**. Die Einstellung wird gespeichert.

Anrufzeiterinnerung

Stellen Sie ein, ob Sie während eines aktiven Gesprächs durch ein akustisches Signal an die bis dahin vergangene Anrufzeit erinnert werden wollen. Sie können ein einzelnes oder ein in bestimmten Intervallen wiederkehrendes akustisches Signal einstellen.

1. Tippen Sie auf **Anrufliste** **Anrufeinstellungen** **Erweiterte Einstellungen** **Anrufzeiterinnerung**.
2. Legen Sie fest, ob Sie durch ein einzelnes (**Einzeln**) oder durch ein wiederkehrendes akustisches Signal (**Regelmäßig**) an die Anrufzeit erinnert werden wollen.



Stellen Sie auch ein, wann bzw. in welchen Abständen das akustische Signal ertönen soll.

3. Tippen Sie auf **OK**. Die Einstellung wird gespeichert.

Auto-Schnellbeenden

Stellen Sie ein, ob ein aktives Gespräch nach einer bestimmten Zeit automatisch beendet werden soll.

1. Tippen Sie auf **Anrufliste** **Anrufeinstellungen** **Erweiterte Einstellungen** **Auto-Schnellbeenden**.
2. Tippen Sie auf **Ein**. Die Funktion wird aktiviert.
3. Geben Sie die Zeit ein.



Der Zeitraum wird in Sekunden angegeben.

4. Tippen Sie auf **Speichern**. Die Einstellungen werden gespeichert.

Annahmemodus

Stellen Sie ein, auf welche Art und Weise Sie Telefonate annehmen, beenden oder abweisen wollen.

1. Tippen Sie auf **Anrufliste** **Anrufeinstellungen** **Erweiterte Einstellungen** **Annahmemodus**.
2. Tippen Sie auf die gewünschte Einstellung.
3. Tippen Sie auf **Fertig**. Die Einstellung wird gespeichert.

Bluetooth

Mit der Bluetooth-Funktion, einem Standard zur Datenübertragung über Funk, können Sie mit anderen Bluetooth-fähigen Geräten kostenlos Daten austauschen.

Ein- / Ausschalten

1. Tippen Sie auf **Bluetooth** **Ein/Aus**.
2. Tippen Sie auf **Ein**. Bluetooth wird eingeschaltet.
3. Tippen Sie auf **Aus**. Bluetooth wird ausgeschaltet.

Sichtbarkeit

Stellen Sie ein, ob Ihr Mobiltelefon für andere Bluetooth-fähige Geräte in der Umgebung sichtbar sein soll.

1. Tippen Sie auf **Bluetooth** **Sichtbarkeit**.
2. Tippen Sie auf **Ein**. Ihr Mobiltelefon ist für andere Bluetooth-fähige Geräte sichtbar.
3. Tippen Sie auf **Aus**. Ihr Mobiltelefon ist für andere Bluetooth-fähige Geräte nicht sichtbar.

Mein Gerät

Suchen Sie andere Bluetooth-fähige Geräte in Ihrer Umgebung, mit denen Sie Ihr Mobiltelefon verbinden wollen.

1. Tippen Sie auf **Bluetooth** **Mein Gerät** **Anfrage neues Gerät**. Bluetooth-fähige Geräte in der Umgebung werden gesucht.
2. Folgen Sie den Anweisungen auf dem Display. Ihr Mobiltelefon wird mit dem ausgewählten Gerät verbunden.

Anfrage Audiogerät

Suchen Sie andere Bluetooth-fähige Audiogeräte in Ihrer Umgebung, mit denen Sie Ihr Mobiltelefon verbinden wollen.

1. Tippen Sie auf **Bluetooth** **Anfrage Audiogerät**. Bluetooth-fähige Geräte in der Umgebung werden gesucht.
2. Folgen Sie den Anweisungen auf dem Display. Ihr Mobiltelefon wird mit dem ausgewählten Gerät verbunden.

Gerätename

Sie können Ihrem Mobiltelefon einen Namen geben, unter dem andere Bluetooth-fähige Geräte Sie finden können.



In den Standardeinstellungen hat ihr Mobiltelefon den Namen „S1“.

1. Tippen Sie auf **Bluetooth** **Gerätename ändern**.



Der Name Ihres Mobiltelefons ist auf 18 Zeichen beschränkt.

2. Geben Sie einen Namen für Ihr Mobiltelefon ein.
3. Tippen Sie auf **Fertig**. Die Einstellung wird gespeichert.

Erweitert

Nehmen Sie erweiterte Einstellungen zur Datenübertragung per Bluetooth vor.

Speichermedium

Stellen Sie ein, ob Ihre über Bluetooth empfangenen Daten auf Ihrem Mobiltelefon oder auf der eingelegten microSD-Speicherkarte gespeichert werden sollen.

1. Tippen Sie auf **Bluetooth** **Erweitert** **Speichermedium**.
2. Wählen Sie auf den gewünschten Speicherort **Telefon** oder **Speicherkarte**. Die Einstellung wird gespeichert.



Tippen Sie alternativ auf **Immer fragen**, um den Speicherort bei jedem Datenempfang individuell festzulegen.

Audiopfad

Stellen Sie ein, ob ein aktives Gespräch über Ihr Mobiltelefon oder ein verbundenes Audiogerät (z. B. Bluetooth-Headset) ausgegeben werden soll.

1. Tippen Sie auf **Bluetooth** **Erweitert** **Audiopfad**.
2. Wählen Sie **Auf Telefon belassen** oder **Zum Bluetooth-Headset weiterleiten**. Die Einstellung wird gespeichert.

Anruflisten

Ihr Mobiltelefon speichert die zuletzt gewählten Rufnummern sowie die eingegangenen und entgangenen Anrufe in Anruflisten.

HINWEIS

Wenn eine Rufnummer mit einem Eintrag in Ihrem Telefonbuch übereinstimmt, wird der dazugehörige Name angezeigt.



Wenn Sie einen Anruf erhalten haben, den Sie noch nicht registriert haben, blinkt die LED der Taschenlampe auf der Oberseite Ihres Mobiltelefons.

Anruflistenoptionen

Die Anruflistenoptionen sind in allen Anruflisten gleich.

Anrufen

Rufen Sie den Eintrag an.

1. Tippen Sie auf **Anrufliste**, **Verpasste Anrufe**, **Eingewählte Anrufe** bzw. **Erhaltene Anrufe**.
2. Tippen Sie auf den gewünschten Eintrag.
3. Tippen Sie auf **Optionen**, **Anrufen**. Der ausgewählte Eintrag wird angerufen.

Ansicht

Lassen Sie sich nähere Informationen zu dem ausgewählten Eintrag anzeigen.

1. Tippen Sie auf **Anrufliste**.
2. Tippen Sie auf **Verpasste Anrufe**, **Eingewählte Anrufe** bzw. **Erhaltene Anrufe**.
3. Tippen Sie auf den gewünschten Eintrag. Eine Übersicht von näheren Informationen zum ausgewählten Eintrag wird angezeigt.

Kurzmitteilung schreiben

Schreiben und senden Sie dem ausgewählten Eintrag eine Kurzmitteilung.

1. Tippen Sie auf **Anrufliste**.
2. Tippen Sie auf **Verpasste Anrufe**, **Eingewählte Anrufe** bzw. **Erhaltene Anrufe**.
3. Tippen Sie auf den gewünschten Eintrag.
4. Tippen Sie auf **Optionen** **Textmitteilung senden**.
5. Geben Sie den gewünschten Text ein.
6. Tippen Sie auf **Optionen** **Senden an**.
7. Tippen Sie auf den gewünschten Kontakt.



Geben Sie alternativ die Rufnummer manuell ein.

8. Tippen Sie auf **Optionen** **Senden**. Die Kurzmitteilung wird gesendet.

Im Telefonbuch speichern

Speichern Sie Einträge aus den Anruflisten in Ihrem Telefonbuch.

1. Tippen Sie auf **Anrufliste**.
2. Tippen Sie auf **Verpasste Anrufe**, **Eingewählte Anrufe** bzw. **Erhaltene Anrufe**.
3. Tippen Sie auf den gewünschten Eintrag.
4. Tippen Sie auf **Optionen** **Neuen Kontakt hinzufügen**.
5. Wählen Sie einen Speicherort für den neuen Telefonbucheintrag. Tippen Sie auf **Zu SIM** oder **Zum Telefon**.
6. Geben Sie einen Namen für Ihren Telefonbucheintrag ein.
7. Tippen Sie auf **Optionen** **Speichern**. Die Rufnummer wird als Telefonbucheintrag gespeichert.

Löschen

Löschen Sie einen Eintrag aus der Anrufliste.

1. Tippen Sie auf **Anrufliste**.
2. Tippen Sie auf **Verpasste Anrufe**, **Eingewählte Anrufe** bzw. **Erhaltene Anrufe**.
3. Tippen Sie auf den gewünschten Eintrag.
4. Tippen Sie auf **Optionen** **Löschen**.
5. Bestätigen Sie die Abfrage. Der Eintrag wird gelöscht.

Alles löschen

Löschen Sie alle Einträge einer Anrufliste.

1. Tippen Sie auf **Anrufliste**.
2. Tippen Sie auf **Verpasste Anrufe**, **Eingewählte Anrufe** bzw. **Erhaltene Anrufe**.
3. Tippen Sie auf den gewünschten Eintrag.
4. Tippen Sie auf **Optionen** **Alles löschen**.
5. Bestätigen Sie die Abfrage. Alle Einträge der Anrufliste werden gelöscht.

Anruftimer

Lassen Sie sich die Dauer des letzten geführten Gesprächs und aller geführten Gespräche anzeigen.

Bildwahl

Weisen Sie ihren favorisierten Kontakten Bilder zu. Diese Bilder werden direkt auf dem Startbildschirm angezeigt.

Nutzen für die Bildwahl eigene Bilder von Ihrem Computer oder fotografierte Bilder der Kamera Ihres Mobiltelefons.

HINWEIS

Zur optimalen Darstellung verwenden Sie Bilder mit einer Größe von 48 x 55 Pixeln. Andernfalls könnten die Bilder verzerrt oder gar nicht dargestellt werden. Es können nur Bilder im Format „.jpeg“ verwendet werden.



Um Anpassungen an Ihren Bildern vorzunehmen, verwenden Sie den Bildkonverter auf unserer Homepage www.olympia-vertrieb.de

Bilder vom Computer übertragen

1. Verbinden Sie Ihr Mobiltelefon mit dem USB-Kabel mit einem Computer.
2. Tippen Sie auf .
3. Übertragen Sie die Bilder auf Ihr Mobiltelefon.

Kontakt zur Bildwahl hinzufügen

1. Tippen Sie auf einen freien Bildwahl-Speicherplatz.
2. Tippen Sie auf .
3. Tippen Sie auf den gewünschten Kontakt. Der Telefonbucheintrag wird als Bildwahl-Kontakt gespeichert.

Bild zu Bildwahl-Kontakt hinzufügen

Verwenden Sie entweder Bilder, die Sie von Ihrem Computer auf Ihr Mobiltelefon übertragen oder mit Ihrem Mobiltelefon fotografiert haben.

Bild vom Computer verwenden

1. Tippen Sie auf den gewünschten Bildwahl-Kontakt.
2. Tippen Sie auf .
3. Wählen Sie den Speicherort (bzw.) des gewünschten Bilds.
4. Tippen Sie auf das gewünschte Bild. Das Bild wird zum ausgewählten Bildwahl-Kontakt hinzugefügt.

Bild von der Kamera verwenden

1. Tippen Sie auf den gewünschten Bildwahl-Kontakt.
2. Tippen Sie auf **Bild von Kamera**. Die Kamera Ihres Mobiltelefons wird aktiviert.
3. Wählen und fotografieren Sie das gewünschte Motiv.
4. Bestätigen Sie die Abfrage. Das Bild wird zum ausgewählten Bildwahl-Kontakt hinzugefügt.

Über Bildwahl anrufen

Rufen Sie Telefonbucheinträge über die Bildwahl an. So können Sie Ihren Gesprächspartner schon auf einem Bild sehen, bevor Sie diesen anrufen.

1. Tippen Sie auf den gewünschten Bildwahl-Kontakt.
2. Tippen Sie auf **Anrufen**. Der Bildwahl-Kontakt wird angerufen.

Kurzmitteilung an Bildwahl-Kontakt

1. Tippen Sie auf den gewünschten Bildwahl-Kontakt.
2. Tippen Sie auf **Textmitteilung senden**.
3. Geben Sie den gewünschten Text ein.
4. Tippen Sie auf **Optionen** **Senden an**.
5. Tippen Sie auf den gewünschten Bildwahl-Kontakt.
6. Tippen Sie auf **Optionen** **Senden**. Die Kurzmitteilung wird gesendet.

Bildwahl-Kontakt löschen

1. Tippen Sie auf den gewünschten Bildwahl-Kontakt.
2. Tippen Sie auf **Entfernen**.
3. Bestätigen Sie die Abfrage. Der Bildwahl-Kontakt wird gelöscht.

Benutzerprofile

Ein Benutzerprofil fasst diverse Einstellungen wie Klingeltöne, -lautstärke, Vibrationsalarm, Kurzmitteilungstöne, -lautstärke, Ein- und Ausschalttöne und andere Signaltöne in einem personalisierten Menü zusammen.

Sie haben die Möglichkeit, eines der vorinstallierten Benutzerprofile (**Allgemein**, **Lautlos**, **Besprechung**, **Draußen**, **Headset** und **Bluetooth**) zu wählen und entsprechend Ihrer Bedürfnisse anzupassen.

Benutzerprofil aktivieren

1. Tippen Sie auf **Benutzerprofile**.
2. Tippen Sie auf das gewünschte Benutzerprofil. Das ausgewählte Benutzerprofil wird aktiviert.

Benutzerprofil anpassen

Passen Sie Ihr Benutzerprofil entsprechend Ihrer Bedürfnisse an.

1. Tippen Sie auf **Benutzerprofile**.
2. Tippen Sie auf das gewünschte Benutzerprofil.

HINWEIS

Die Anpassung ist nur möglich, wenn das Benutzerprofil nicht aktiviert ist.

3. Tippen Sie auf **Optionen** **Anpassen**.

Klingeltöne

Stellen Sie ein, ob Ihr Mobiltelefon bei eingehenden Anrufen und Kurzmitteilungen **Nur Klingeln**, **Nur Vibrieren**, **Vibrieren und Klingeln** oder **Vibrieren, dann Klingeln** soll.

1. Tippen Sie auf **Signalisierungstyp**.
2. Wählen Sie einen Signalisierungstyp.
3. Tippen Sie auf **OK**. Ihre Einstellung wird gespeichert.

Klingeltyp

Stellen Sie ein, ob Ihr Mobiltelefon bei eingehenden Anrufen und Kurzmitteilungen ein einzelnes akustisches Signal geben soll oder der eingestellte Ton wiederholt wiedergegeben werden soll.

1. Tippen Sie auf **Klingeltyp** **Ändern**.
2. Wählen Sie einen Klingeltyp.
3. Tippen Sie auf **OK**. Ihre Einstellung wird gespeichert.

Klingelton bei eingehendem Anruf

Wählen Sie einen Klingelton aus 10 unterschiedlichen Klingeltönen aus.

1. Tippen Sie auf **Ankommender Anruf** **Ändern**.
2. Wählen Sie den gewünschten Klingelton.



Wenn Sie einen Klingelton mit den Tasten **+** / **-** auswählen, wird dieser kurz abgespielt.

3. Tippen Sie auf **OK**. Ihre Einstellung wird gespeichert.

Lautstärke bei eingehendem Anruf

Stellen Sie die Lautstärke des Klingeltons bei eingehenden Anrufen ein.

1. Tippen Sie auf **Klingeltonlautstärke** **Ändern**.
2. Passen Sie die Einstellung an.
3. Tippen Sie auf **OK**. Ihre Einstellung wird gespeichert.

Klingelton bei eingehender Kurzmitteilung

Wählen Sie einen Klingelton aus 5 unterschiedlichen Klingeltönen aus.

1. Tippen Sie auf **Nachricht** **Ändern**.
2. Wählen Sie den gewünschten Klingelton.



Wenn Sie einen Klingelton mit den Tasten **+** / **-** auswählen, wird dieser kurz abgespielt.

3. Tippen Sie auf **OK**. Ihre Einstellung wird gespeichert.

Lautstärke bei eingehender Kurzmitteilung

Stellen Sie die Lautstärke des Klingeltons bei eingehenden Kurzmitteilungen ein.

1. Tippen Sie auf **Mitteilungstonlautstärke** **Ändern**.
2. Passen Sie die Einstellung an.
3. Tippen Sie auf **OK**. Ihre Einstellung wird gespeichert.

Tastaturton

Stellen Sie ein, ob Ihr Mobiltelefon ein akustisches Signal geben soll, wenn Tasten auf der Tastatur gedrückt werden.

1. Tippen Sie auf **Tastatur** **Ändern**.
2. Wählen Sie den gewünschten Ton.
3. Tippen Sie auf **OK**. Ihre Einstellung wird gespeichert.

Tastentonlautstärke

Stellen Sie die Lautstärke des Tastaturtons ein.

1. Tippen Sie auf **Tastentonlautstärke** **Ändern**.
2. Passen Sie die Einstellung an.
3. Tippen Sie auf **OK**. Ihre Einstellung wird gespeichert.

Einschalten

Wählen Sie einen Klingelton für das Einschalten Ihres Mobiltelefons aus 5 unterschiedlichen Klingeltönen aus.

1. Tippen Sie auf **Einschalten** **Ändern**.
2. Wählen Sie den gewünschten Ton.



Wenn Sie einen Klingelton mit den Tasten **+** / **-** auswählen, wird dieser kurz abgespielt.

3. Tippen Sie auf **OK**. Ihre Einstellung wird gespeichert.

Ausschalten

Wählen Sie einen Klingelton für das Ausschalten Ihres Mobiltelefons aus 5 unterschiedlichen Klingeltönen aus.

1. Tippen Sie auf **Ausschalten** **Ändern**.
2. Wählen Sie den gewünschten Ton.



Wenn Sie einen Klingelton mit den Tasten **+** / **-** auswählen, wird dieser kurz abgespielt.

3. Tippen Sie auf **OK**. Ihre Einstellung wird gespeichert.

Systembenachrichtigungen

Wählen Sie ob bei Systembenachrichtigungen Ihres Mobiltelefons ein akustisches Signal ertönen soll.

1. Tippen Sie auf **Systembenachrichtigung**.
2. Tippen Sie auf **Ein**. Die Funktion wird aktiviert.
3. Tippen Sie auf **Aus**. Die Funktion wird deaktiviert.

Kamera

Mit der Kamera können Sie überall und jederzeit Fotos aufnehmen.

HINWEIS

Achten Sie auf örtliche Vorschriften und respektieren Sie die Privatsphäre Ihrer Mitmenschen.



Für die Verwendung der Kamera und das Speichern der aufgenommenen Fotos muss eine microSD-Speicherkarte in Ihrem Mobiltelefon eingelegt und als Speicherort Ihrer Fotos eingestellt sein.

1. Tippen Sie auf **Kamera**.

Auf dem Display Ihres Mobiltelefons ist das Motiv zu sehen, das sich vor Ihrer Kameralinse befindet.

2. Drücken Sie die Taste . Die Kamera Ihres Mobiltelefons speichert das Motiv.

Sie können die Qualität der aufgenommenen Fotos einstellen, verschiedene Effekte auf die Kamera legen, die Farbtemperatur ändern und diverse weitere Einstellungen vornehmen.



Einige Einstellungen setzen fortgeschrittene Kenntnisse in der Fotografie voraus.

Bevorzugter Speicherort

Bevor Sie mit Ihrem Mobiltelefon fotografieren, müssen Sie die eingelegte microSD-Speicherkarte als Speicherort für Ihre Fotos einstellen.

1. Tippen Sie auf **Kamera** **Optionen** **Speichermedium** **Speicherkarte**. Ihre Einstellung wird gespeichert.

Bildbetrachter

1. Tippen Sie auf **Kamera** **Optionen** **Fotos** und betrachten Sie Ihre aufgenommenen Bilder.



Der Bildbetrachter ist auch aus dem Hauptmenü direkt zugänglich. Tippen Sie auf **Bildbetrachter**.



Unter **Optionen** können Sie Ihre Fotos im Vollbild und weitere Bildinformationen anzeigen lassen. Außerdem können Sie die Darstellung Ihrer Fotosammlung ändern, Fotos als Hintergrundbild einstellen, über Bluetooth versenden, umbenennen, löschen oder sortieren.

Kameraeinstellungen

Nehmen Sie Einstellungen zum Lichtwert, Kontrast, Selbstauslöser und der Serienaufnahme vor.

1. Tippen Sie auf **Kamera** **Optionen** **Kameraeinstellungen** und nehmen Sie entsprechende Einstellungen vor.

Bildeinstellungen

Nehmen Sie Einstellungen zu Bildgröße und Bildqualität vor.

1. Tippen Sie auf **Kamera** **Optionen** **Bildeinstellungen** und nehmen Sie entsprechende Einstellungen vor.

Weißabgleich

Nehmen Sie Einstellungen zur Farbtemperatur vor.

1. Tippen Sie auf **Kamera** **Optionen** **Weißabgleich** und nehmen Sie entsprechende Einstellungen vor.

Szenenmodus

1. Tippen Sie auf **Kamera** **Optionen** **Szenenmodus** und wählen Sie entweder **Nacht** oder **Autom.**.

Effekte

Nehmen Sie Einstellungen zu verschiedenen Bildeffekten (diverse Sepia-Töne, Farbinvertierung usw.) vor.

1. Tippen Sie auf **Kamera** **Optionen** **Effekteinstellungen** und nehmen Sie entsprechende Einstellungen vor.

Kamera zurücksetzen

1. Tippen Sie auf **Kamera** **Optionen** **Standard wiederherstellen**.

Setzen Sie die Einstellungen Ihrer Kamera auf die Werkseinstellungen zurück.

2. Bestätigen Sie die Abfrage. Die Einstellungen Ihrer Kamera werden auf die Werkseinstellungen zurückgesetzt.

Radio

Ihr Mobiltelefon hat ein integriertes Radio, mit dem Sie Radiosender im FM-Frequenzbereich empfangen können.



Der mitgelieferte Kopfhörer dient als Antenne. Das Radio funktioniert nur mit angeschlossenem Headset.

1. Schließen Sie den mitgelieferten Kopfhörer an Ihr Mobiltelefon an.
2. Tippen Sie auf **FM-Radio**. Das Display zeigt die Benutzeroberfläche des Radios.

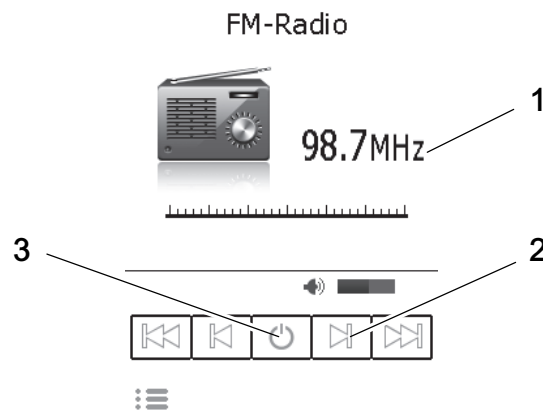

Bedienung über Benutzeroberfläche

Bedienen Sie das Radio über die Benutzeroberfläche.

Im oberen Bereich wird Ihnen die aktuell eingestellte Frequenz (1) angezeigt. Suchen Sie auf anderen Sendefrequenzen nach anderen Radiosendern. Nutzen Sie hierfür die Pfeile (2) unterhalb der angezeigten Sendefrequenz.

Tippen Sie auf das Symbol (3), um das Radio ein-/auszuschalten.

Bedienung über Menü

Bedienen Sie das Radio über das Menü.

Kanalliste

Speichern Sie Ihre Radiosender in der Kanalliste.

1. Tippen Sie auf **FM-Radio** **Optionen** **Kanalliste**.
2. Tippen Sie auf einen freien Speicherplatz (**<Leer>**).
3. Geben Sie einen Kanalnamen und die Sendefrequenz des Kanals ein.
4. Tippen Sie auf **Optionen** **Speichern**. Der Radiosender wird in Ihrer Kanalliste gespeichert.

Manuelle Eingabe

Wechseln Sie mit der manuellen Eingabe der Sendefrequenz direkt zu einem Radiosender.

1. Tippen Sie auf **FM-Radio** **Optionen** **Manuelle Eingabe**.
2. Geben Sie die Sendefrequenz des Radiosenders ein.
3. Tippen Sie auf **Optionen** **Speichern**. Sie hören den manuell eingegebenen Radiosender.

Automatische Kanalsuche

Ihr Mobiltelefon kann alle lokal verfügbaren Radiosender automatisch auf dem gesamten Frequenzband suchen und in Ihrer Kanalliste speichern.

1. Tippen Sie auf **FM-Radio** **Optionen** **Autom. Suche**.
2. Bestätigen Sie die Abfrage. Alle lokal verfügbaren Radiosender werden in Ihrer Kanalliste gespeichert.



Ändern Sie die Kanalnamen in der Kanalliste.

Hintergrundwiedergabe

Stellen Sie ein, ob das Radio im Hintergrund angeschaltet bleiben soll (das heißt, dass Sie weiterhin Radio hören können, obwohl das Mobiltelefon sich im Stand-by-Modus befindet).

1. Tippen Sie auf **FM-Radio** **Einstellungen** **Hintergrundwiedergabe**.
2. Tippen Sie auf **Ein**. Die Funktion wird aktiviert.
3. Tippen Sie auf **Aus**. Die Funktion wird deaktiviert.

Lautstärke

Sie können die Lautstärke der wiedergegebenen Radiosender in mehreren Stufen erhöhen und verringern.

1. Drücken Sie die Tasten **+** / **-**. Die Lautstärke wird erhöht bzw. verringert.



Längeres Hören bei voller Hörerlautstärke kann Gehörschäden verursachen.





Die Veränderung der Lautstärke wirkt sich auf die Wiedergabe über den Lautsprecher und die Wiedergabe über das Headset aus.

Kalender

Organisieren Sie wichtige Ereignisse bzw. Termine im Kalender Ihres Mobiltelefons. Sie können Ereignisse / Termine eintragen, an die Sie sich erinnern lassen wollen.



Bevor Sie den Kalender und dessen Funktionen verwenden, stellen Sie zunächst Datum und Uhrzeit ein.

1. Tippen Sie auf **Kalender**. Eine Übersicht des aktuellen Monats mit Wochentagen wird angezeigt.
2. Navigieren Sie durch Tippen und Streichen und mit den Navigationstasten  /  oberhalb der Monatsansicht.



Nutzen Sie alternativ die Tasten  / , um einen Monat vor oder zurück zu wechseln.

3. Tippen Sie auf **Optionen**.



Sie können nun Ereignisse / Termine hinzufügen, anzeigen, löschen oder zu einem gewünschten Datum springen.

Ansicht

Lassen Sie sich Ihre eingetragenen Ereignisse / Termine des ausgewählten Tages anzeigen.



1. Tippen Sie auf **Ansicht**. Die eingetragenen Ereignisse / Termine werden angezeigt.

Alles anzeigen

Lassen Sie sich alle Ihre eingetragenen Ereignisse/Termine anzeigen.

1. Tippen Sie auf **Alles anzeigen**. Alle eingetragenen Ereignisse/Termine werden in Listenform angezeigt.



Drücken Sie auf die Navigationstasten  / , um die Liste Ihrer eingetragenen Ereignisse / Termine vollständig durchzusehen.

Termine

Fügen Sie Ihrem Kalender Ereignisse / Termine hinzu, an die Sie sich erinnern lassen wollen.



Die im Kalender Ihres Mobiltelefons gespeicherten Ereignisse / Termine werden in der Monatsübersicht farbig hinterlegt.

1. Tippen Sie auf .
2. Nehmen Sie die im Folgenden beschriebenen Einstellungen vor.

Betreff

Geben Sie ein Schlagwort als Betreff Ihres Ereignisses / Termins ein.

1. Tippen Sie auf .
2. Geben Sie über die Tastatur den gewünschten Text ein.

Start

Geben Sie den Beginn des Ereignisses / Termins an.

1. Tippen Sie auf den Menüpunkt .
2. Geben Sie über die Tastatur das gewünschte Datum und die Uhrzeit ein.

Beenden

Geben Sie das Ende des Ereignisses / Termins an.

1. Tippen Sie auf den Menüpunkt .
2. Geben Sie über die Tastatur das gewünschte Datum und die Uhrzeit ein.

Typ

Wählen Sie aus einem der voreingestellten Typen (, , , , , oder) aus.

1. Tippen Sie auf .
2. Tippen Sie auf den Typen Ihrer Wahl.

Alarm

Stellen Sie ein, mit welcher Art Alarmierung (, , , , oder) Sie am betreffenden Ereignis / Termin erinnert werden wollen.

1. Tippen Sie auf .
2. Wählen Sie den Alarmtyp aus.

Wiederholen

Stellen Sie ein, wann und wie oft (, , , , oder) Sie an das betreffende Ereignis / Termin erinnert werden wollen.

1. Tippen Sie auf .
2. Tippen Sie auf den gewünschten Eintrag.

Standort

Geben Sie ein Stichwort zum Ort Ihres Ereignisses/Termins ein.

1. Tippen Sie auf .
2. Geben Sie über die Tastatur den gewünschten Text ein.

Details

Geben Sie ggf. weitere Details Ihres Ereignisses/Termins ein.

1. Tippen Sie auf .
2. Geben Sie über die Tastatur den gewünschten Text ein.
3. Tippen Sie auf . Ihr Ereignis/Termin wird gespeichert und in der Übersicht farbig hinterlegt.



Sie benötigen mindestens einen Anfang und ein Ende Ihres Ereignisses/Termins, alle anderen Angaben sind optional.

Eintrag löschen

Löschen Sie ausgewählte Ereignisse/Termine aus Ihrem Kalender.

1. Tippen Sie auf .
2. Wählen Sie, ob Sie alle, überfällige oder Termine eines Zeitabschnitts löschen wollen.
3. Bestätigen Sie die Anfrage. Die ausgewählten Ereignisse/Termine werden dauerhaft gelöscht.

Zu Datum springen

Springen Sie zu einem vergangenen oder zukünftigen Datum Ihrer Wahl.



Dies kann nützlich sein, wenn Sie beispielsweise wissen möchten, an welchem Wochentag Sie oder jemand anderes im nächsten Jahr Geburtstag hat, Hochzeit feiert oder andere besondere Ereignisse/Termine anliegen.

1. Tippen Sie auf .
2. Geben Sie über die Tastatur den gewünschten Text ein.
3. Tippen Sie auf . Das eingegebene Datum wird in der Kalenderübersicht angezeigt.

Organisator

Organisieren Sie wichtige Aufgaben im Organisator Ihres Mobiltelefons. Sie können Aufgaben eintragen, an die Sie sich erinnern lassen wollen.

1. Tippen Sie auf **Organisator** **Aufgaben** **OK** **Hinzufügen**.

Betreff

Geben Sie ein Schlagwort als Betreff Ihrer Aufgabe ein.

1. Tippen Sie auf **Betreff**.
2. Geben Sie über die Tastatur den gewünschten Text ein.

Priorität

Legen Sie die Wichtigkeit der Aufgabe fest.

1. Tippen Sie auf den Menüpunkt **Priorität**.
2. Wählen Sie zwischen **Niedrig**, **Mittel** und **Hoch**.

Fälligkeit

Geben Sie die Fälligkeit der Aufgabe ein.

1. Tippen Sie auf den Menüpunkt **Rechtzeitig**.
2. Geben Sie über die Tastatur die gewünschte Uhrzeit und das Datum ein.

Alarm

Stellen Sie ein, wann (**Aus**, **Ein**, **Vor 5 Min.**, **Vor 10 Min.**, **Vor 15 Min.** oder **Vor 30 Min.**) Sie an die Fälligkeit der Aufgabe erinnert werden wollen.

1. Tippen Sie auf **Alarm**.
2. Wählen Sie den Alarmtypen aus.

Wiederholen

Stellen Sie ein, wann und wie oft (**Einmal**, **Täglich**, **Definieren**, **Wöchentlich**, **Monatlich** oder **Jährlich**) Sie an die betreffende Aufgabe erinnert werden wollen.

1. Tippen Sie auf **Wiederholen**.
2. Tippen Sie auf den gewünschten Eintrag.

Details

Geben Sie ggf. weitere Details Ihrer Aufgabe ein.

1. Tippen Sie auf **Details**.
2. Geben Sie über die Tastatur den gewünschten Text ein.
3. Tippen Sie auf **Optionen** **Fertig**. Ihre Aufgabe wird gespeichert.

Wecker

Verwenden Sie Ihr Mobiltelefon als Wecker.

1. Tippen Sie auf **Alarm**.



Sie können bis zu 5 unterschiedliche Wecker einstellen.

2. Wählen Sie einen Wecker aus.
3. Tippen Sie auf **Bearbeiten** **Ein**. Die Funktion wird aktiviert.
4. Geben Sie die Weckzeit ein.
5. Tippen Sie auf **Optionen** **Speichern**. Die Einstellungen werden gespeichert.



Sie können weitere Einstellungen vornehmen, um den Wecker anzupassen.

Schlummerfunktion

Legen Sie die Dauer (1 Min., 3 Min., 5 Min. oder 10 Min.) der Schlummerfunktion fest.

1. Wählen Sie unter **Schlummer (Min.)** die gewünschte Dauer aus.

Wiederholen

Stellen Sie ein, ob und wie oft (**Einmal**, **Täglich** oder **Tage**) sich der Wecker wiederholen soll.

1. Tippen Sie auf **Wiederholen**.
2. Tippen Sie auf den gewünschten Eintrag.

Alarmton

Legen Sie einen Klingelton für den Wecker fest.

1. Tippen Sie auf **Alarmton**.
2. Wählen Sie einen Klingelton.

Signalisierung

Stellen Sie ein, ob Ihr Mobiltelefon bei eingehenden Anrufen und Kurzmitteilungen **Nur Klingeln**, **Nur Vibrieren** oder **Vibrieren und Klingeln** soll.

1. Tippen Sie auf **Signalisierungstyp**.
2. Wählen Sie einen Signalisierungstyp.

Taschenlampe

Nutzen Sie Ihr Mobiltelefon als Taschenlampe. Auf der Oberseite Ihres Mobiltelefons befindet sich eine LED, die Sie einschalten können.

1. Drücken Sie die Taste  für 3 Sekunden. Die LED leuchtet.



Drücken Sie bei eingeschalteter LED die Taste  für 3 Sekunden, um die LED auszuschalten.

Taschenrechner

Der Taschenrechner Ihres Mobiltelefons kann die Grundrechenarten (Addition, Subtraktion, Multiplikation und Division) ausführen. Lösen Sie mit dem Taschenrechner Ihres Mobiltelefons einfache Rechenaufgaben.

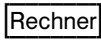
1. Tippen Sie auf .
2. Geben Sie über die Tastatur eine Zahl ein.



Tippen Sie auf „.“, um Nachkommastellen einzugeben.

3. Tippen Sie auf eines der mathematischen Zeichen („+“ für Addition, „-“ für Subtraktion, „x“ für Multiplikation oder „/“ für Division).
4. Geben Sie über die Tastatur eine weitere Zahl ein.
5. Tippen Sie auf das Zeichen „=“. Das Ergebnis Ihrer Rechenaufgabe wird angezeigt.

Dateimanager

Mit dem Dateimanager können Sie den Speicher Ihres Mobiltelefons und den Speicher einer eingelegten microSD-Karte verwalten.

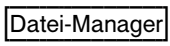
1. Tippen Sie auf .
2. Verwalten Sie Ihre Daten nach Ihren Bedürfnissen.



Sie können Ordner erstellen, umbenennen und löschen, bereits vorhandene Daten sortieren oder den kompletten Speicher formatieren.

Was Sie sonst noch wissen müssen**Fehlerbeseitigung**

Fragen	Antworten
Das Mobiltelefon lässt sich nicht einschalten.	<ul style="list-style-type: none"> - Es ist kein Akku eingelegt. - Der Akku ist nicht geladen.
Es wird keine Signalstärke angezeigt.	<ul style="list-style-type: none"> - Keine Netzverbindung. Das Mobiltelefon befindet sich möglicherweise an einem Ort ohne Netzdienst. Begeben Sie sich an einen anderen Ort oder wenden Sie sich an Ihren Mobilfunk-Vertragspartner.
Das Display funktioniert überhaupt nicht oder nur sehr langsam.	<ul style="list-style-type: none"> - Die Betriebsgeschwindigkeit des Displays ist bei niedrigen Temperaturen verlangsamt. Dies ist normal. Versuchen Sie es an einem wärmeren Ort. - Nehmen Sie den Akku für 3 Minuten heraus und versuchen Sie es erneut.
Bei einigen Funktionen wird eine Meldung im Display angezeigt, dass die Ausführung / Verwendung nicht möglich ist.	<ul style="list-style-type: none"> - Viele Funktionen können erst verwendet werden, nachdem der Dienst beantragt wurde. Wenden Sie sich für weitere Details an Ihren Mobilfunk-Vertragspartner.
Keine Verbindung zum Mobilfunknetz.	<ul style="list-style-type: none"> - Wenden Sie sich an Ihren Mobilfunkanbieter. - Kontrollieren Sie, ob die SIM-Karte richtig eingesetzt ist.
Der Akku kann nicht geladen werden oder ist innerhalb kürzester Zeit leer.	<ul style="list-style-type: none"> - Der Akku ist defekt. - Stellen Sie das Mobiltelefon richtig in die Ladeschale bzw. schließen Sie das Netzteil richtig an. Reinigen Sie die Ladkontakte am Mobiltelefon und am Netzteil mit einem weichen trockenen Tuch. - Laden Sie das Mobiltelefon mindestens 4 Stunden lang.

Technische Daten

Merkmal	Wert
Standard	GSM ¹ 900 / 1800 MHz Dualband
Abmessungen (H x B x T)	112 x 52,2 x 15 mm
Gewicht	ca. 94 g inkl. Akku
Stromversorgung	Eingang: 100-240 V, 50-60 Hz, 0,15 A Ausgang: 5 V, 500 mA
Akku	3,7 V, 1000 mAh Ladedauer: ca. 4 Std.
Stand-by-Zeit	Bis zu 160 Std.
Max. Gesprächsdauer	Bis zu 6 Std.
Display	Touch-LCD mit Hintergrundbe- leuchtung
Betriebsbedingungen	-10 °C bis 40 °C bei 30 - 75 % rel. Luftfeuchte
SAR-Wert	0,176 W/kg

HINWEIS

Technische Änderungen vorbehalten!

¹ GSM = Global System for Mobile Communications = Standard für Mobiltelefone.

Konformitätserklärung

Dieses Gerät erfüllt die Anforderungen der EU-Richtlinie:



1999/5/EG Richtlinie über Funkanlagen und Telekommunikations-
endeinrichtungen und die gegenseitige Anerkennung ihrer Kon-
formität. Die Konformität mit der oben genannten Richtlinie wird
durch das auf dem Gerät befindliche CE-Zeichen bestätigt.

Für die komplette Konformitätserklärung nutzen Sie bitte den kos-
tenlosen Download von unserer Website www.olympia-vertrieb.de.

SAR-Informationen

Informationen zu Funkfrequenzemissionen und den spezifischen Absorptionsraten (**SAR = Specific Absorption Rate**).

Bei der Entwicklung dieses Mobiltelefons wurden die einschlägigen Sicherheitsstandards für Funkfrequenzemissionen berücksichtigt.

Diese Grenzwerte basieren auf wissenschaftlichen Richtlinien und beinhalten eine Sicherheitsmarge, um die Sicherheit aller Personen zu gewährleisten, unabhängig von Alter und Gesundheitszustand. Die auf den Richtlinien zu den Funkfrequenzemissionen angegebenen Werte basieren auf einer Maßeinheit namens SAR. Die Ermittlung von SAR-Werten erfolgt mit standardisierten Methoden, bei denen das Mobiltelefon in allen verwendeten Frequenzbändern mit höchster Energieleistung arbeitet. Obwohl es bei den SAR-Werten verschiedener Telefonmodelle zu Unterschieden kommen kann, wurden jedoch alle Modelle zur Einhaltung der relevanten Richtlinien zu Funkfrequenzemissionen entwickelt.

Die nachfolgenden Informationen gelten für Länder wie die Mitgliedsstaaten der EU, die den von der ICNIRP (International Commission on **N**on-**I**onizing **R**adiation **P**rotection) empfohlenen SAR-Grenzwert von 2 W/Kg (Mittelwert aus 10 g Gewebe) anwenden: Der höchste, über 10 g Gewebe gemittelte SAR-Messwert betrug bei diesem Mobiltelefon 0,176 W/kg bei Messung direkt am Ohr.

Entsorgung



Wollen Sie Ihr Gerät entsorgen, bringen Sie es zur Sammelstelle Ihres kommunalen Entsorgungsträgers (z. B. Wertstoffhof). Nach dem Elektro- und Elektronikgerätegesetz sind Besitzer von Altgeräten gesetzlich verpflichtet, alte **Elektro- und Elektronikgeräte** einer getrennten Abfallerfassung zuzuführen. Das Symbol bedeutet, dass Sie das Gerät auf keinen Fall in den Hausmüll werfen dürfen!



Gefährdung von Gesundheit und Umwelt durch Akkus und Batterien!

Akkus und Batterien nie öffnen, beschädigen, verschlucken oder in die Umwelt gelangen lassen. Sie können giftige und umweltschädliche Schwermetalle enthalten. Sie sind gesetzlich verpflichtet, Akkus und Batterien beim batterievertreibenden Handel bzw. über die vom zuständigen Entsorgungsträger bereitgestellten Sammelstellen zu entsorgen. Die Entsorgung ist unentgeltlich. Das Symbol bedeutet, dass Sie Akkus und Batterien auf keinen Fall in den Hausmüll werfen dürfen und sie über Sammelstellen der Entsorgung zugeführt werden müssen.



Verpackungsmaterialien entsorgen Sie entsprechend den lokalen Vorschriften.

Pflegehinweise

- Reinigen Sie die Gehäuseoberflächen mit einem weichen und fusselfreien Tuch.
- Verwenden Sie keine Reinigungs- oder Lösungsmittel.

Garantie

Die Garantiezeit beträgt 24 Monate. Die Garantiezeit beginnt ab Kaufdatum.

Bei Problemfällen wenden Sie sich an unsere Hotline:

0180 5 007514 (Kosten aus dem dt. Festnetz bei Drucklegung:
14 ct/Min., maximal 42 ct/Min. aus dem Mobilfunknetz)

Ist Ihr Problem telefonisch nicht zu beheben, können Sie Ihr Gerät in Originalverpackung mit beigefügtem Kaufbeleg an folgende Anschrift senden:

Service Center Hattingen
Zum Kraftwerk 1
45527 Hattingen

TOUCH

Index

A

- Akku
 - Akkuladestand, 12
 - aufladen, 15
 - einlegen, 14
- Anrufe, 19
 - abweisen, 19
 - annehmen, 19
 - beenden, 19
 - Freisprechen, 20
 - Gespräch halten, 20
 - Hörerlautstärke, 17
 - Konferenzschaltung, 21
 - Mikrofon stumm schalten, 20
- Anrufeinstellungen, 42
 - Anklopfen, 42
 - Anrufzeitanzeige, 42
 - Automatische Wahlwiederholung, 42
 - Rufmumleitung, 42
- Anruflisten, 46
 - Eintrag anrufen, 46
 - Eintrag löschen, 48
 - Kurzmitteilung schreiben, 47
 - Rufnummer speichern, 47

B

- Bedienelemente, 8
- Bedienung, 17
 - Hinweise zur Navigation, 17
 - Menü, 22
 - Tastensperre, 17
- Benutzerprofile, 51
 - aktivieren, 51
 - anpassen, 51
 - Klingeltöne, 51
 - Klingeltonlautstärke, 52
 - Systembenachrichtigungen, 53
 - Tastenton, 53
- Bestimmungsgemäße Verwendung, 7

- Bildwahl, 49
 - Bild hinzufügen, 49
 - Kontakt anrufen, 50
 - Kontakt löschen, 50
 - Kurzmitteilung schreiben, 50
- Bluetooth, 44

D

- Dateimanager, 63

E

- Einstellungen, 34
 - Anrufeinstellungen.
 - Siehe Anrufeinstellungen*
 - Anzeige, 35
 - Erinnerungsfunktion
 - bei leerem Akku, 39
 - Flugmodus, 35
 - LCD-Beleuchtung, 36
 - Sprache, 34
 - Telefoneinstellungen, 34
 - Uhrzeit und Datum, 34
- Entsorgung, 68

F

- Fehlerbeseitigung, 64

G

- Garantie, 70

I

- Inbetriebnahme, 13
 - Akku einlegen, 14
 - microSD-Speicherkarte einlegen, 14
 - Mobiltelefon einschalten, 16
 - SIM-Karte einlegen, 13
 - Touchscreen kalibrieren, 16

K

- Kalender, 58
 - Ansicht, 58
 - Eintrag hinzufügen, 59
 - Eintrag löschen, 60
- Kamera, 54
- Konformitätserklärung, 66
- Kontakte. *Siehe Telefonbuch*
- Kurzmitteilungen, 26
 - Broadcast-Nachrichten, 31
 - Einstellungen, 32
 - Entwürfe, 28
 - gesendete Kurzmitteilungen, 30
 - löschen, 27
 - Posteingang, 26
 - Rufnummer anrufen, 27
 - Rufnummer speichern, 28
 - schreiben, 26
 - weiterleiten, 27
- Kurzwahl, 25
 - einschalten, 25
 - Kontakt anrufen, 25
 - Kontakt hinzufügen, 25

L

- Lieferumfang, 8

M

- Mobiltelefon ein/ausschalten.
Siehe Inbetriebnahme

N

- Netzverfügbarkeit, 11
- Netzwerkeinstellungen, 40
- Notruffunktion, 37
 - ein-/ausschalten, 37
 - Notruf-Kurzmitteilung, 37
 - Notruf-Lautstärke, 38
 - Notruf-Nummer, 37

O

- Organisator, 61

P

- Pflegehinweise, 69

R

- Radio, 56

S

- SAR-Informationen, 67
- Sicherheitseinstellungen, 40
 - PIN-Code, 40
 - Telefonsperre, 41
- Sicherheitshinweise, 5
- SMS. *Siehe Kurzmitteilungen*
- SOS-Taste. *Siehe Notruffunktion*
- Startbildschirm, 11

T

- Taschenlampe, 63
- Taschenrechner, 63
- Technische Daten, 65
- Telefonbuch, 23
 - Kontakt anrufen, 23
 - Kontakt hinzufügen, 23
- Telefonbucheinstellungen, 24

U

- Uhrzeit und Datum. *Siehe Einstellungen*

W

- Wecker, 62
- Werkseinstellungen, 41

LEERSEITE

LEERSEITE

LEERSEITE



Bitte beachten Sie, dass die Bedienungsanleitung dem Urheberrecht von Olympia unterliegt und daher nicht weiterveröffentlicht bzw. verkauft werden darf. Daten und Ausdrücke der Bedienungsanleitung sind nur für den persönlichen Gebrauch bestimmt.



Wir behalten uns inhaltliche und technische Änderungen vor.