



SEBN

RL60*

RL58*

RL56*

Kühl-Gefrier-Kombination Handbuch

Deutsch

imagine the possibilities

Wir danken Ihnen, dass Sie sich für dieses
Samsung-Produkt entschieden haben!
Für einen besonders umfassenden Service
registrieren Sie Ihr Gerät bitte unter
www.samsung.com/register



Standgerät

Sicherheitshinweise



SICHERHEITSHINWEISE





- Lesen Sie diese Bedienungsanleitung vor der Inbetriebnahme Ihres Geräts sorgfältig durch und bewahren Sie sie nicht weit vom Gerät an einem sicheren Ort für eine spätere Verwendung auf.
- Verwenden Sie dieses Gerät nur für den in dieser Bedienungsanleitung beschriebenen Zweck. Dieses Gerät ist nicht geeignet für den Gebrauch von Personen (einschließlich Kindern), die körperlich, geistig oder psychisch benachteiligt sind oder über mangelnde Erfahrung und Kenntnisse verfügen, es sei denn, sie wurden unter anfänglicher Beobachtung zu ihrer Sicherheit bezüglich der Benutzung des Gerätes von einer verantwortlichen Person entsprechend unterwiesen.
- Die Warn- und Sicherheitshinweise in diesem Benutzerhandbuch beschreiben nicht alle möglichen Umstände und Situationen, die Sie im Umgang mit Ihrem Gerät antreffen können. Gehen Sie bei

der Aufstellung und Wartung des Geräts sowie im Umgang mit demselben mit Vorsicht und Vernunft vor.

- Die folgende Bedienungsanleitung gilt für verschiedene Modelle, daher können die Merkmale Ihres Geräts leicht von den in dieser Anleitung beschriebenen Merkmalen abweichen und gewisse Sicherheits- und Warnzeichen nicht zutreffen. Bei Fragen oder Zweifel wenden Sie sich bitte an den nächstliegenden Kundendienst oder versuchen Sie, auf der folgenden Webseite Rat und Hilfe zu finden: www.samsung.de.

Wichtige Sicherheitssymbole und Vorsichtsmaßnahmen:

 WARNUNG	Es besteht Lebensgefahr oder das Risiko schwerer Verletzungen.
 ACHTUNG	Mögliche leichte Verletzungen oder Sachschäden.
	NICHT ausführen.
	NICHT demontieren.
	NICHT berühren.

	Folgende Hinweise genau befolgen.
	Netzstecker aus der Steckdose ziehen.
	Das Gerät muss geerdet werden, um einen elektrischen Schlag zu verhindern.
	Wenn Sie Hilfe brauchen, wenden Sie sich an Ihren Samsung Kundendienst.
	Hinweis

Diese Warnzeichen und Hinweise dienen dazu, Sie und andere vor Verletzungen zu schützen. Bitte befolgen Sie sie strikt. Nachdem Sie diesen Abschnitt gelesen haben, bewahren Sie ihn an einem sicheren Ort auf, um ihn später zur Hand zu haben.

CE-Kennzeichnung

Dieses Gerät erfüllt die in der Niederspannungsrichtlinie (2006/95/EU), der EMV-Richtlinie (Elektromagnetische Verträglichkeit) (2004/108/EU), der RoHS-Richtlinie (2011/65/EU), der delegierten Verordnung (EU) Nr. 1060/2010 und die in der durch die EU-Verordnung Nr. 643/2009 erlassenen Öko-Design-Richtlinie

(2009/125/EU) formulierten Anforderungen. (Nur für den Verkauf in Europa)



WICHTIGE WARNZEICHEN ZUM TRANSPORT UND AUFSTELLORT

-  • Beim Transport und bei der Aufstellung des Geräts muss darauf geachtet werden, dass die Teile des Kühlkreislaufs nicht beschädigt werden.
- Als Kühlmittel wird R600a oder R134a verwendet. Sie können dem Kompressoraufkleber auf der Rückseite Ihres Geräts und dem Typenschild im Innern des Geräts entnehmen, welches Kühlmittel für Ihre Kühl-Gefrier-Kombination verwendet wurde.
- Wenn dieses Produkt entzündliches Gas enthält (Kühlmittel R600a),
 - Könnte austretendes Kühlmittel sich entzünden oder zu Augenverletzungen führen. Wenn Sie ein Leck entdecken, vermeiden Sie offene Flammen oder potenzielle Zündquellen, und lüften Sie den Raum, in dem sich das Gerät befindet, mehrere Minuten lang.

- Damit im Fall eines Lecks des Kühlkreislaufs kein entzündliches Gas-Luft-Gemisch entstehen kann, ist die Größe des Raumes, in dem das Gerät aufgestellt werden darf, von der Menge des verwendeten Kühlmittels abhängig.
- Nehmen Sie niemals ein Gerät in Betrieb, das irgendwelche Anzeichen von Beschädigungen aufweist. Wenn Sie Zweifel haben, nehmen Sie Kontakt zu Ihrem Händler auf. Der für die Aufstellung des Geräts vorgesehene Raum muss für je 8 g des Kühlmittels R600a im Gerät ein Raumvolumen von 1 m³ haben. Die Menge des Kühlmittels in Ihrem Kühlgerät wird auf dem Typenschild im Gerät angegeben.
- Dieses Gerät enthält eine geringe Menge Isobutan-Kühlmittel (R600a), ein Naturgas mit einer hohen Umweltverträglichkeit, das allerdings auch brennbar ist. Beim Transport und bei der Aufstellung des Geräts muss darauf geachtet werden, dass keine Teile des Kühlkreislaufs beschädigt werden.



WICHTIGE WARNZEICHEN ZUR INSTALLATION

- ☐ • Stellen Sie Ihr Gerät weder an feuchten, öligen oder staubigen Orten noch an Stellen mit direkter Sonneneinstrahlung oder Wasserkontakt (Regentropfen) auf.
- Eine fehlerhafte Isolierung der elektrischen Teile kann einen elektrischen Schlag oder einen Brand zur Folge haben.
- Stellen Sie das Gerät nicht dort auf, wo es direkter Sonneneinstrahlung oder der Wärmestrahlung von Öfen, Heizkörpern oder anderen Geräten ausgesetzt ist.
- Verwenden Sie zum Anschließen mehrerer Geräte niemals ein und dieselbe Mehrfachsteckdose. Ihre Kühl-Gefrier-Kombination sollte immer an eine eigene separate Steckdose angeschlossen werden, die den Spannungsangaben auf dem Typenschild entspricht.
- Dadurch wird eine optimale Leistung gewährleistet und eine Überlastung der Stromkreise im Haushalt vermieden, was zu einem Brand durch überhitzte

Leitungen führen könnte.

Stecken Sie den Stecker nicht in eine lose Steckdose ein.

- Dies kann einen Brand oder einen elektrischen Schlag zur Folge haben.
- Wenn das Netzkabel beschädigt ist, muss es sofort vom Hersteller oder Kundendienst ausgetauscht werden.
- Knicken Sie das Netzkabel nicht und stellen Sie keine schweren Gegenstände auf das Kabel.
- Verwenden Sie in der Nähe des Gerätes keine Sprühdosen.
- Es besteht Explosions- oder Brandgefahr.
- Stellen Sie Ihr Gerät nicht dort auf, wo Gas austreten kann.
- Dies kann einen elektrischen Schlag oder Brand zur Folge haben.

 • Es wird empfohlen, die Installation sowie sämtliche Wartungsarbeiten von einem qualifizierten Techniker oder einer qualifizierten Kundendienstfirma vornehmen zu lassen.

- Anderenfalls besteht die Gefahr von elektrischen Schlägen, Bränden, Explosionen, Problemen mit dem Produkt

oder Verletzungen.

- Dieses Gerät muss vor der Inbetriebnahme ordnungsgemäß aufgestellt und gemäß dem Handbuch installiert werden.
- Stecken Sie den Netzstecker in korrekter Position mit dem Kabel nach unten ein.
- Wenn Sie den Stecker mit dem Kabel nach oben einstecken, kann dies zur Beschädigung des Kabels führen, wodurch ein Brand oder elektrischer Schlag verursacht werden kann.
- Stellen Sie sicher, dass der Netzstecker nicht gequetscht oder beschädigt wird, wenn z. B. die Rückseite Ihrer Kühl-Gefrier-Kombination zu nahe an die Steckdose gestellt wird.
- Stecken Sie den Netzstecker nicht mit feuchten Händen in die Steckdose.
- Dadurch entsteht Brandgefahr.
- Das Gerät muss so aufgestellt werden, dass der Netzstecker nach der Aufstellung zugänglich ist.

-
-  • Schließen Sie das Gerät nur an geerdete Standard-Steckdosen an.
- Das Gerät muss geerdet werden, um Fehlströme

oder einen durch Fehlströme ausgelösten elektrischen Schlag zu verhindern.

- Verwenden Sie zur Erdung niemals Gasleitungen, Telefonleitungen oder andere potenzielle Blitzableiter.
- Eine nicht ordnungsgemäße Ausführung des Erdungsanschlusses kann einen elektrischen Schlag zur Folge haben.

-
-  • Wenn das Netzkabel beschädigt wird, muss es sofort vom Hersteller oder Kundendienst ausgetauscht werden.
 - Die Sicherung Ihrer Kühl-Gefrier-Kombination muss von einem qualifizierten Techniker oder einer qualifizierten Kundendienstfirma ausgewechselt werden.
 - Anderenfalls besteht die Gefahr von elektrischen Schlägen oder Verletzungen.
 - Sollten beim Auspacken Beschädigungen am Gerät festgestellt werden, Kundendienst kontaktieren.



GEBOTSZEICHEN ZUR INSTALLATION

-  • Achten Sie darauf, dass Belüftungsöffnungen im Rahmen und Gehäuse des Geräts nicht abgedeckt werden.
- Lassen Sie das Gerät nach der Installation zwei Stunden lang stehen.



WICHTIGE WARNZEICHEN ZUM GEBRAUCH

-  • Stecken Sie den Netzstecker nicht mit feuchten Händen in die Steckdose.
- Stellen Sie keine Gegenstände auf das Gerät.
- Diese können beim Öffnen oder Schließen der Tür herunterfallen und zu Verletzungen und/oder Sachschäden führen.
- Stellen Sie keine mit Wasser gefüllten Gefäße auf das Gerät.
- Wenn es verschüttet wird, kann dies einen Brand oder einen elektrischen Schlag zur Folge haben.
- Achten Sie darauf, dass Kinder sich nicht an die Tür hängen.
- Dies kann schwere Verletzungen zur Folge haben.
- Lassen Sie bei Abwesenheit die

Türen des Geräts nicht offen stehen, und lassen Sie Kinder niemals in das Gerät klettern.

- Lagern Sie in Ihrer Kühl-Gefrier-Kombination keine flüchtigen oder brennbaren Stoffe wie Benzol, Lösungsmittel, Alkohol, Äther oder Flüssiggas.
- Die Lagerung eines dieser Stoffe kann zu Explosionen führen.
- Lagern Sie keine auf niedrige Temperaturen empfindlich reagierende pharmazeutischen Produkte, wissenschaftliche Materialien oder andere kälteempfindliche Produkte im Gerät.
- Produkte, bei denen eine bestimmte Temperatur genau eingehalten werden muss, dürfen nicht im Kühlgerät gelagert werden.
- Stellen Sie elektrische Geräte weder in Ihre Kühl Gefrier-Kombination noch benutzen Sie sie darin, es sei denn, sie werden vom Hersteller zu diesem Zweck empfohlen.
- Benutzen Sie zum Trocknen der Geräteinnenseiten niemals einen Haartrockner. Stellen Sie gegen schlechten Geruch niemals eine brennende Kerze in das Gerät.
- Dies kann einen elektrischen

Schlag oder Brand zur Folge haben.

- Berühren Sie die Innenseiten des Gefrierabteils oder die im Gefrierabteil gelagerten Produkte nicht mit feuchten Händen.
- Dies kann zu Erfrierungen führen.
- Verwenden Sie für die Beschleunigung des Abtauprozesses nur die vom Hersteller empfohlenen Hilfsmittel.
- Beschädigen Sie nicht den Kühlmittelkreislauf.

 • Dieses Gerät ist nur für die Lagerung von Lebensmitteln im Haushalt bestimmt.

- Flaschen sollten dicht beieinander eingelagert werden, sodass sie nicht herausfallen.
- Lüften Sie im Falle eines Gasaustritts (wie Propangas, Flüssiggas usw.) sofort, ohne den Netzstecker zu berühren. Berühren Sie weder das Gerät noch das Netzkabel.
- Benutzen Sie keinen Ventilator.
- Ein Funken kann eine Explosion oder einen Brand verursachen.
- Verwenden Sie nur die vom Hersteller oder Kundendienst beigestellten Leuchtdioden.
- Kleine Kinder müssen

Sicherheitshinweise _7

beaufsichtigt werden, um sicher zu stellen, dass sie nicht mit dem Gerät spielen oder in das Gerät klettern.

-
-  • Versuchen Sie nicht, das Gerät selbst zu demontieren oder zu reparieren.
 - Dies könnte zu einem Brand, zu Fehlfunktionen und/oder Verletzungen führen. Bei Störungen wenden Sie sich bitte an unseren Kundendienst.

-
-  • Wenn Sie anormale Geräusche, Gerüche sowie Feuer oder Rauch bemerken, ziehen Sie sofort den Netzstecker und wenden Sie sich an den nächstliegenden Kundendienst.
 - Anderenfalls besteht die Gefahr von elektrischen Schlägen oder Bränden.
 - Falls Sie beim Auswechseln der Lampe Schwierigkeiten haben, wenden Sie sich an den Kundendienst.
 - Wenn Ihr Gerät mit einer LED-Innenbeleuchtung ausgestattet ist, demontieren Sie weder die LED-Abdeckung noch die Leuchtdiode selbst.
 - Wenden Sie sich bitte an den

8_ Sicherheitshinweise

Kundendienst.

- Sollten Sie Staub oder Wasser im Gerät entdecken, ziehen Sie den Netzstecker und wenden Sie sich an Ihren Samsung Electronics-Kundendienst.
- Anderenfalls besteht Brandgefahr.



HINWEISE ZUR REINIGUNG

-
-  • Beachten Sie folgende Hinweise, um optimale Geräteleistungen zu erzielen:
 - Legen Sie keine Lebensmittel zu dicht vor die Lüftungsöffnungen an der Geräterückseite, damit die Luftzirkulation im Kühlteil nicht blockiert wird.
 - Verpacken Sie Lebensmittel sauber oder legen Sie sie in luftdichte Behälter, bevor Sie diese im Gerät einlagern.
 - Legen Sie einzufrierende Lebensmittel nicht neben bereits tiefgefrorene Lebensmittel.
 - Legen Sie keine kohlenstoffhaltigen oder schäumenden Getränke in das Gefrierabteil. Stellen Sie keine Flaschen oder andere Glasbehälter in das Gefrierabteil.
 - Wenn deren Inhalt gefriert, kann das Glas zerbrechen und zu

Verletzungen und Sachschäden führen.

- Ändern Sie weder die Funktionsweise Ihrer Kühl-Gefrier-Kombination noch bauen Sie diese um.
- Änderungen oder Umbauten können Verletzungen und/oder Sachschäden verursachen. Bei Änderungen oder Umbauten durch Dritte erlischt der Garantieanspruch für das gesamte Gerät. Samsung kann für aus Änderungen und Umbauten durch Dritte erwachsende Folgen in Bezug auf Sicherheit oder Schäden nicht verantwortlich gemacht werden.
- Lassen Sie die Lüftungsöffnungen frei.
- Werden die Lüftungsöffnungen verdeckt, insbesondere mit Kunststoffbeuteln, kühlt das Gerät zu stark. Bei zu langer Kühldauer kann dies zu einem Bruch des Wasserfilters führen und Wasser auslaufen.
- Legen Sie einzufrierende Lebensmittel nicht neben bereits tiefgefrorene Lebensmittel.
- Beachten Sie die maximalen Lagerzeiten und die Verfallsdaten für tiefgefrorene Lebensmittel.

- Um den Eisbereiter richtig zu betreiben, ist ein Wasserdruck von 138 ~ 862 kPa (1,38 ~ 8,62 bar) erforderlich.
- Sprühen Sie keine flüchtigen Stoffe wie Insektenvernichtungsmittel auf die Geräteoberfläche.
- Dies ist nicht nur schädlich für Menschen, sondern kann auch zu einem elektrischen Schlag oder Brand sowie zu Problemen mit dem Produkt führen.
- Seien Sie beim Öffnen der Gerätetür vorsichtig, um so Verletzungen vorzubeugen.



GEBOTSZEICHEN ZUR REINIGUNG UND WARTUNG

- ★ • Spritzen Sie kein Wasser auf die Innen- oder Außenseite Ihrer Kühl-Gefrier-Kombination.
- Dies kann einen Brand oder einen elektrischen Schlag zur Folge haben.
- Verwenden oder verwahren Sie keine temperaturempfindlichen Stoffe wie entzündliche Sprays oder Gegenstände, Trockeneis, Medizin oder Chemikalien in der Nähe Ihrer Kühl-Gefrier-Kombination. Bewahren

- Sie keine entzündlichen Gegenstände oder Stoffe (Benzol, Lösungsmittel, Propangas usw.) in Ihrer Kühl-Gefrier-Kombination auf.
- Diese Kühl-Gefrier-Kombination dient nur zur Aufbewahrung von Lebensmitteln.
 - Anderenfalls besteht Brand- oder Explosionsgefahr.
 - Sprühen Sie keine Reinigungsmittel direkt auf das Display.
 - Die Schriftzeichen auf dem Display könnten abgehen.
 - Entfernen Sie alle Fremdkörper oder Staub von den Metallstiften des Steckers. Verwenden Sie kein nasses oder feuchtes Tuch für die Reinigung des Steckers.
 - Anderenfalls kann dies einen Brand oder einen elektrischen Schlag zur Folge haben.

-
-  • Ziehen Sie den Netzstecker aus der Steckdose, bevor Reinigungs- bzw. Wartungsarbeiten durchgeführt werden.
 - Wird das Gerät über längere Zeit nicht genutzt, Netzstecker ausziehen. Gerät innen reinigen und Tür offen lassen.

10_ Sicherheitshinweise



HINWEISE ZUR ENTSORGUNG

-  • Stellen Sie vor der Entsorgung sicher, dass die Rohre auf der Geräterückseite nicht beschädigt sind.
- Als Kühlmittel wird R600a oder R134a verwendet. Sie können dem Kompressoraufkleber auf der Rückseite Ihres Geräts und dem Typenschild im Innern des Geräts entnehmen, welches Kühlmittel für Ihre Kühl-Gefrier-Kombination verwendet wurde. Wenn dieses Produkt entzündliches Gas enthält (Kühlmittel R600a), nehmen Sie bitte Kontakt mit den örtlichen Behörden auf, um Informationen zur korrekten Entsorgung des Geräts zu erhalten. Als Isoliergas wird Cyclopentan verwendet. Die Gase im Isoliermaterial erfordern ein besonderes Entsorgungsverfahren. Wenden Sie sich für eine umweltfreundliche Entsorgung des Geräts an die örtlichen Behörden. Stellen Sie vor der Entsorgung sicher, dass die Rohre an der Geräterückseite nicht beschädigt sind. Die Rohre sollten im Freien geöffnet

werden.

- Wenn Sie Ihre Kühl-Gefrier-Kombination oder andere Kühlgeräte entsorgen, entfernen Sie bitte vorher die Tür, Türdichtungen und Türriegel, so dass kleine Kinder oder Tiere niemals im Gerät eingeschlossen werden können. Lassen Sie die Ablagen, Fachböden usw. im Gerät, damit Kinder nicht so einfach in das Gerät klettern können. Kleine Kinder müssen beaufsichtigt werden, um sicher zu stellen, dass sie nicht mit dem entsorgten Gerät spielen.
- Bitte entsorgen Sie das Verpackungsmaterial dieses Geräts auf eine umweltfreundliche Art und Weise.



WEITERE TIPPS FÜR DIE RICHTIGE VERWENDUNG

- Rufen Sie bei einem Stromausfall Ihren örtlichen Energieversorgungsbetrieb an und fragen, wie lange es dauern wird.
- Stromausfälle, die nicht länger als ein oder zwei Stunden dauern, beeinträchtigen die Temperaturen in Ihrer Kühl-Gefrier-Kombination in der

Regel nicht. Während eines Stromausfalls sollten Sie das Gerät jedoch möglichst nicht öffnen.

- Wenn ein Stromausfall länger als 24 Stunden dauert, müssen Sie alle tiefgefrorenen Lebensmittel herausnehmen.
- Wenn ein Schlüssel mit dem Gerät geliefert wird, verwahren Sie diesen außerhalb der Reichweite von Kindern und nicht in der Nähe des Geräts auf.
- Wenn das Gerät längere Zeit in einer Umgebung betrieben wird, die kälter ist als der untere Grenzwert des Temperaturbereichs, für den das Gerät vorgesehen ist, kann der Betrieb beeinträchtigt werden (zu hohe Temperaturen im Gerät).
- Lagern Sie keine Lebensmittel ein, die sehr kälteempfindlich sind, wie z. B. Bananen oder Melonen.
- Ihre Kühl-Gefrier-Kombination ist ein No-Frost-Gerät, d. h. dass Sie es nicht manuell abtauen müssen. Das Abtauen erfolgt automatisch.
- Ein Temperaturanstieg während des Abtauens bleibt im Rahmen der ISOAnforderungen. Wenn Sie einen unangemessenen

Temperaturanstieg der tiefgefrorenen Lebensmittel während der Abtauphase verhindern möchten, wickeln Sie die tiefgekühlten Lebensmittel in mehrere Lagen Zeitungspapier.

- Eine Temperaturerhöhung tiefgefrorener Lebensmittel während der Abtauphase kann deren maximale Lagerzeiten herabsetzen.

Tipps zum Energiesparen

- Stellen Sie das Gerät in einem kühlen, trockenen und ausreichend belüfteten Raum auf. Vermeiden Sie direkte Sonneneinstrahlung und stellen Sie das Gerät nie in der Nähe einer Wärmequelle (Heizkörper usw.) auf.
- Decken Sie die Lüftungsöffnungen und -gitter des Geräts nicht ab.
- Lassen Sie warme Lebensmittel abkühlen, bevor Sie sie im Gerät einlagern.
- Legen Sie gefrorene Lebensmittel zum Auftauen in das Kühlabteil. Sie können so die niedrige Temperatur der gefrorenen Lebensmittel zum Kühlen der übrigen Lebensmittel einsetzen.

- Lassen Sie die Tür des Gefrierabteils nicht zu lange offen, wenn Sie Lebensmittel herausnehmen oder hineinlegen. Je weniger die Tür geöffnet wird, umso weniger Eis bildet sich im Innern.
- Reinigen Sie die Rückseite des Kühlschranks regelmäßig. Staub steigert den Energieverbrauch.
- Stellen Sie die Temperatur nicht niedriger als notwendig ein.
- Sorgen Sie an der Unterseite und Rückseite des Kühlschranks für ausreichende Luftzirkulation. Verdecken Sie die Luftöffnungen nicht.
- Lassen Sie beim Einbau des Geräts nach rechts, links sowie hinten und oben ausreichend Freiraum. Dies hilft, den Stromverbrauch zu senken, und trägt dazu bei, dass Sie Ihre Stromrechnung im Griff behalten.

Inhalt

INBETRIEBNAHME IHRER KÜHL-GEFRIER-KOMBINATION	13
BETRIEB IHRER KÜHL-GEFRIER KOMBINATION	17
FEHLERSUCHE	21

Inbetriebnahme Ihrer Kühl-Gefrier-Kombination

VOR DER AUFSTELLUNG DER KÜHL-GEFRIER-KOMBINATION

Wir beglückwünschen Sie zum Kauf dieser Samsung Kühl-Gefrier-Kombination.

Wir hoffen, dass Sie viel Freude an den hochmodernen Funktionen haben werden.

Auswahl des Aufstellorts für die Kühl Gefrier-Kombination

- Keine direkte Sonneneinstrahlung.
- Einen ebenen (oder zumindest fast ebenen) Standort.
- Es muss genügend Platz sein, um die Gerätetüren ungehindert öffnen zu können.
- Lassen Sie ausreichend Freiraum rechts, links, hinter und über dem Gerät.
Verfügt das Gerät nicht über ausreichend Platz, kann das interne Kühlsystem nicht korrekt funktionieren.

- Stellen Sie sicher, dass das Gerät zu Reparatur- und Wartungszwecken unbehindert bewegt werden kann.

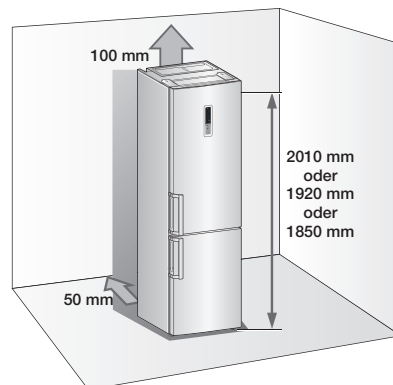

Inbetriebnahme _13

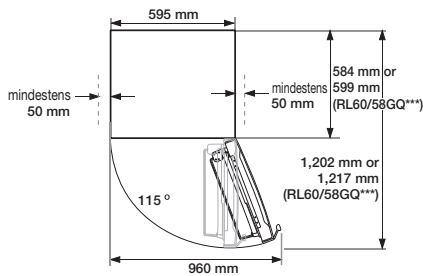

- Die Gerätehöhe kann je nach Modell unterschiedlich sein.
- Lassen Sie beim Aufstellen ausreichend Freiraum rechts, links, hinter und über dem Gerät. Das verringert den Energieverbrauch und hält Ihre Stromrechnungen niedrig.
- Stellen Sie die Kühl-Gefrier-Kombination nicht an Orten auf, an denen die Temperatur unterhalb von 10°C liegen kann.

WECHSELN DES TÜRANSCHLAGS

Bevor Sie den Anschlag der Gerätetür wechseln, stellen Sie sicher, dass Sie die Stromversorgung des Kühlschranks getrennt haben. Samsung empfiehlt, das Wechseln des Anschlags der Gerätetür nur von Samsung zugelassenen Dienstleistern durchzuführen zu lassen. Diese Dienstleistung ist gebührenpflichtig und wird dem Kunden in Rechnung gestellt.

Schäden, die beim Wechseln des Anschlags der Gerätetür entstehen, fallen nicht unter die Garantieleistung des Herstellers. Alle Kosten für Reparaturen, die aufgrund dieser Schäden erforderlich sind, werden vom Kunden getragen.

1. Achten Sie vor dem Wechseln des Türanschlags darauf, dass der Netzstecker des Geräts ausgesteckt ist und dass das Gerät leergeräumt worden ist.
2. Sollte sich der Kunde nicht in der Lage fühlen, die Anweisungen im Benutzerhandbuch zu befolgen, muss der Wechsel des Türanschlags von einem dazu befähigten Samsung-Kundendiensttechniker ausgeführt werden.
3. Schalten Sie Ihr Kühlgerät nicht sofort wieder nach dem Türanschlagwechsel ein, warten Sie mindestens eine Stunde ab.

Benötigte Werkzeuge

Nicht im Lieferumfang enthalten		
Kreuzschlitz-Schraubendreher	Flachschlitz-Schraubendreher	10-mm Sechskant-Steckschlüssel (für Sechskantschrauben)
Nicht im Lieferumfang enthalten		Zusätzliche Teile
11 mm Gabelschlüssel (für Scharnierbolzen)	3/16" Inbus-Schlüssel (für das mittlere Scharnier)	Oberes linkes Scharniergehäuse (Unterhalb der Scharnierabdeckung)

14_ Inbetriebnahme

1. Nehmen Sie Scharnierabdeckung ab und klemmen Sie den Sensor an der rechten Scharnierabdeckung ab.

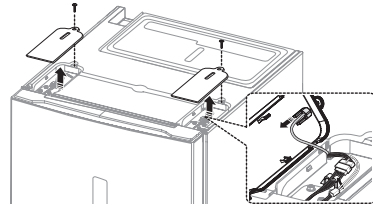

2. Nehmen Sie die Sechskantschrauben (①) ab und klemmen Sie das Kabel (②) ab.

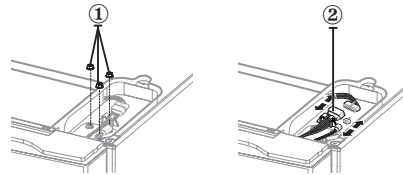

3. Nehmen Sie die Kabelabdeckungen (①) und die Türabdeckung (②) ab.

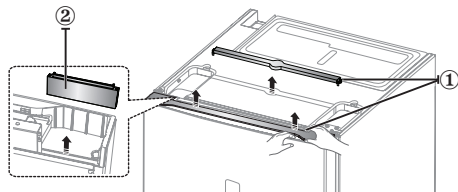

4. Nehmen Sie das Scharnier ab und lösen Sie das Scharnier aus dem Scharniergehäuse heraus. Ziehen Sie die Kabel aus dem Scharniergehäuse.

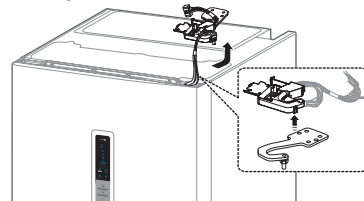

5. Heben Sie die Tür des Kühlteils vorsichtig gerade nach oben aus dem mittleren Scharnier aus.



Seien Sie im Umgang mit der Gerätetür vorsichtig, diese ist schwer und Sie können sich beim Abnehmen der Tür verletzen.

6. Nehmen Sie das mittlere Scharnier ab.

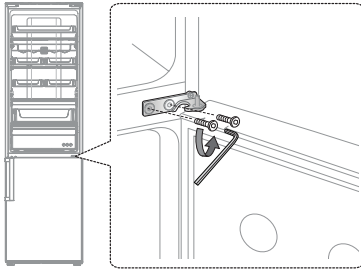

7. Heben Sie die Tür des Gefrierabteils vorsichtig gerade nach oben aus dem unteren Scharnier aus.

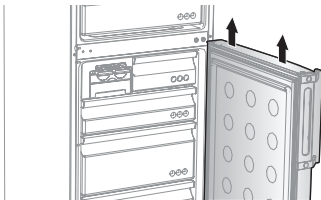

Seien Sie im Umgang mit der Gerätetür vorsichtig, diese ist schwer und Sie können sich beim Abnehmen der Tür verletzen.

8. Kippen Sie das Kühlgerät vorsichtig an. Versetzen Sie das untere Scharnier und den Stellfuß.

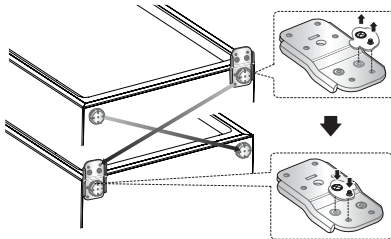

9. Nehmen Sie die Schraube an der unteren rechten Seite der Tür des Kühlabteils und des Gefrierabteils ab. Versetzen Sie den Türstopper (①), den Scharnieraufsatz (②) und Träger (③) von rechts nach links.

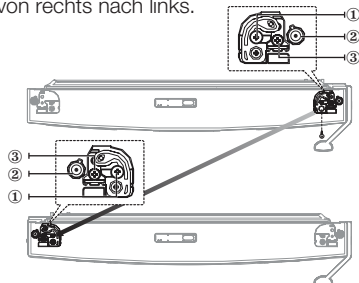

10. Versetzen Sie die Schrauben des Scharnieraufsatzes und der Kappe.

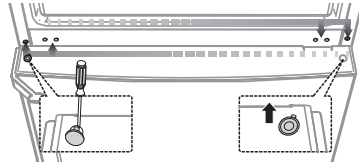

Seien Sie vorsichtig, damit Sie sich nicht verletzen.

11. Bringen Sie die Tür des Gefrierabteils wieder vorsichtig an. Befestigen Sie das mittlere Scharnier.

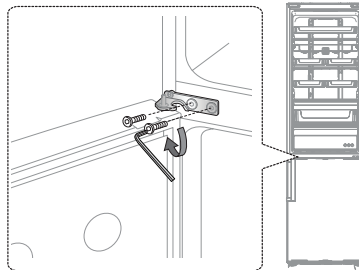

12. Nehmen Sie den oberen Scharnierbolzen mit Hilfe des 11-mm Gabelschlüssels ab. Drehen Sie das obere Scharnier um und setzen Sie den oberen Scharnierbolzen wieder ein.

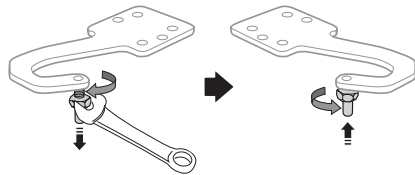

13. Bringen Sie die Tür des Gefrierabteils wieder vorsichtig an und befestigen Sie das Scharnier.

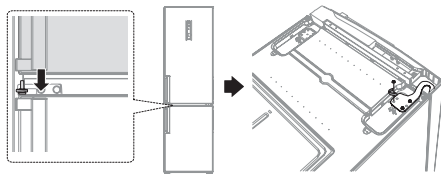

14. Bringen Sie Scharniergehäuse wieder am Scharnier an. (Nehmen Sie dazu das linke Scharniergehäuse, das sich unterhalb der Scharnierabdeckung befindet).

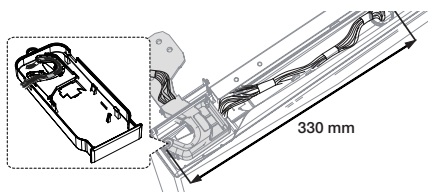

falsch

richtig

- Entfernen Sie den Türschalter vom rechten Scharnier und befestigen Sie ihn am linken Scharnier.

Der Schalter muss mit der Code-Nummer nach oben zeigen, damit er funktioniert.

15. Bringen Sie die Kabelabdeckungen (①) und die Türabdeckung (②) wieder an.

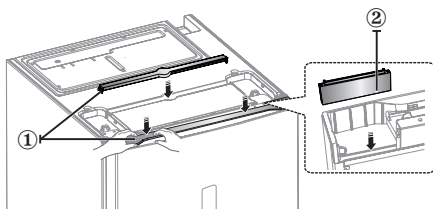

16. Stecken Sie die Kabelsteckverbindung ein und bringen Sie die Scharnierabdeckung an.

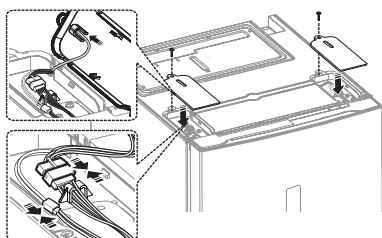

16_ Inbetriebnahme

17. Versetzen Sie die Türgriffe von links nach rechts.

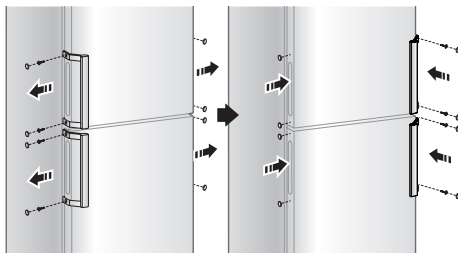

18. Nehmen Sie die Türdichtungen des Kühl- bzw. Gefrierabteils ab, drehen Sie diese um 180° und bringen Sie sie dann wieder an.

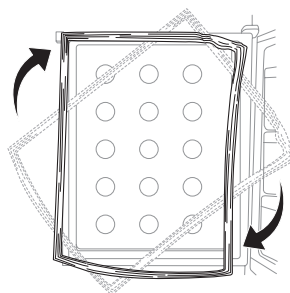

AUSRICHTEN DER KÜHL-GEFRIER-KOMBINATION

Ist die Gerätevorderseite geringfügig höher als die Rückseite, können die Gerätetüren einfacher geöffnet und geschlossen werden.

Drehen Sie die Stellfüße im Uhrzeigersinn, um das Gerät höher zu stellen, und entgegen dem Uhrzeigersinn, um es niedriger zu stellen.

Fall 1) Das Gerät ist nach links geneigt.

- Drehen Sie den linken Stellfuß soweit in Pfeilrichtung, bis das Gerät gerade steht.

Fall 2) Das Gerät ist nach rechts geneigt.

- Drehen Sie den rechten Stellfuß soweit in Pfeilrichtung, bis das Gerät gerade steht.

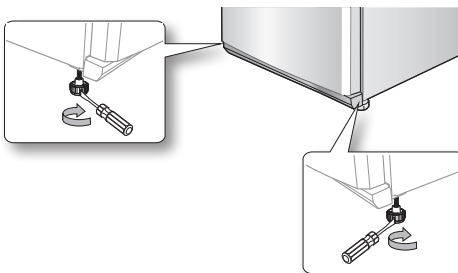

Betrieb Ihrer Kühl-Gefrier-Kombination

BEDIENFELD PRÜFEN

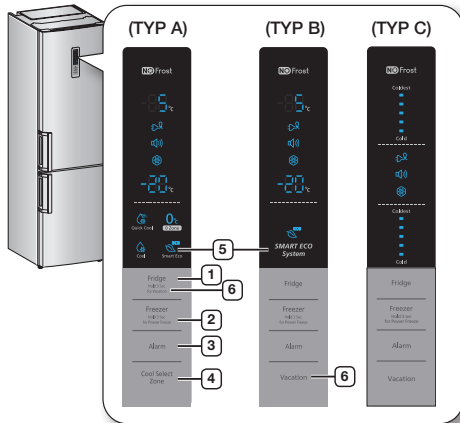

Jedes Mal, wenn Sie ein Schaltfeld drücken, ist ein kurzer Signalton zu hören.

1 Fridge (Kühlabteil)

Drücken Sie die Schaltfläche Fridge (Kühlabteil) und stellen Sie die gewünschte Kühltemperatur im Bereich von 1 °C bis 7 °C ein. Standardmäßig ist diese Temperatur auf 3 °C eingestellt, bei jedem Antippen der Schaltfläche Fridge (Kühlabteil), verändert sich der Temperaturwert wie nachstehend angegeben und auf der Temperaturanzeige wird der neu eingestellte Temperaturwert angezeigt.

(TYP A, B)	
(TYP C)	

Wird diese Schaltfläche länger als 3 Sekunden gedrückt gehalten, wird die Vacation-Funktion (Abwesenheit) aktiviert. (TYP A)

2 Freezer (Gefrierabteil)

Drücken Sie die Schaltfläche Freezer (Gefrierabteil) und stellen Sie die gewünschte Gefrieretemperatur im Bereich von -17 °C bis -23 °C ein. Standardmäßig ist diese Temperatur auf -20 °C eingestellt, bei jedem Antippen der Schaltfläche Freezer (Gefrierabteil) verändert sich der Temperaturwert wie nachstehend angegeben und auf der Temperaturanzeige wird der neu eingestellte Temperaturwert angezeigt.

(TYP A, B)	
(TYP C)	

Die Temperaturanzeige für das Kühl- bzw. Gefrierabteil fängt an zu blinken, sollte die entsprechende Temperatur auf Grund von zu häufigem Türöffnen, durch die Einlagerung von warmen Nahrungsmitteln zu stark ansteigen. (Die Temperaturanzeige für das Kühl- bzw. Gefrierabteil hört auf zu blinken, sobald die ursprünglich eingestellte Temperatur wieder erreicht ist. Sollte die Temperaturanzeige auch nach mehreren Stunden immer noch blinken, wenden Sie sich bitte an den Kundendienst.

Um die Power-Freeze-Funktion zu aktivieren, drücken Sie diese Taste 3 Sekunden lang. Die Power-Freeze-Anzeigeluchte (☀) leuchtet und im Gefrierschrank wird das Einfrieren der Produkte beschleunigt. Die Power-Freeze-Funktion bleibt über 50 Stunden hinweg aktiviert, dabei wird an der Temperaturanzeige für das Gefrierabteil -23 °C angezeigt. Diese Funktion schaltet automatisch wieder ab. Nach Beenden des Power Freeze Vorgangs schaltet die entsprechende Anzeigeluchte ab und das Gefrierabteil schaltet auf die ursprünglich eingestellte Gefrieretemperatur um. Wenn Sie diese Funktion benutzen, wird der Energieverbrauch des Geräts erhöht. Um diese Funktion wieder zu deaktivieren, drücken Sie erneut 3 Sekunden lang die Freezer-Taste.

Diese Funktion muss mindestens 20 Stunden vor dem Einfrieren großer Produktmengen aktiviert werden.

3 Alarm

1. Türalarm

Drücken Sie diese Taste, um die Funktion des Türalarms zu aktivieren. Die Alarmanzeige (🔔) leuchtet auf und der Kühlschrank warnt Sie mit einem Alarmton, wenn die Tür des Kühlschranks länger als 2 Minuten lang offen steht. Um diese Funktion zu deaktivieren, drücken Sie die Alarmtaste noch einmal.

2. Temperaturalarm

(Für Steuerpaneele vom (TYP A, B))

Drücken Sie diese Taste, um die Funktion des Temperaturalarms zu aktivieren. Die Alarmanzeige (🔔) leuchtet auf. Wenn der Gefrierschrank zu warm ist, weil es einen Stromausfall gegeben hat, blinkt das Signal „-“ auf der Anzeige. Wenn Sie die Taste Freezer drücken, wird die

höchste im Gefrierabteil erreichte Temperatur fünf Sekunden lang blinkend auf der Anzeige gezeigt. Danach wird die aktuelle Temperatur angezeigt. Um die Funktion Temperaturalarm zu deaktivieren, drücken Sie die Alarmtaste noch einmal. Diese Warnung wird ausgegeben :

- wenn Sie das Gerät einschalten
- der Gefrierschrank wegen eines Stromausfalls zu warm ist

4 Cool Select Zone

Quick Cool (Schnellkühlen) (🧊)

- Wenn Sie Lebensmittel schnell kühlen möchten, lagern Sie diese in der Cool Select Zone und stellen Sie auf Quick Cool Betrieb (Schnellkühlen) um.
- Die Lebensmittel werden 60 Minuten lang gekühlt.
- Ist der Quick Cool Betrieb (Schnellkühlen) abgeschlossen, wird in der Cool Select Zone wieder automatisch auf Kühlen umgeschaltet.

Zero Zone (0 °C-Zone) (0°C)

- Wenn Sie den Modus Zero Zone (0 °C - Zone) einstellen, wird die Temperatur in der Cool Select Zone auf 0 °C eingestellt.
- Aktivieren Sie diese Kühlfunktion, wenn Sie sehr leicht verderbliche Lebensmittel einlagern.

Cool (Kühlen) (🌡️)

- Wenn Sie den Modus Cool (Kühlen) einstellen, wird die Temperatur in der the Cool Select Zone auf 3 °C eingestellt.

5 Smart Eco

- Das Symbol (🌿) leuchtet auf, wenn der Betrieb Ihres Kühlgerätes bei optimierter Energieeffizienz erfolgt.
- Ihr Kühlgerät sorgt automatisch und ohne zusätzliche Eingriffe für die Frische der eingelagerten Lebensmittel, in dem verschiedene Sensoren die Temperatur im Geräteinnen und der Umgebung messen und den Energieverbrauch optimieren.

6 Vacation (Abwesenheit)

Drücken Sie die Schaltfläche Vacation (Abwesenheit), um die Funktion zu aktivieren. Die Vacation-Anzeigeleuchte (🌙) leuchtet und die Temperatur im Kühlabteil wird auf 15 °C geschaltet, um so den Energieverbrauch in Ihrer Abwesenheit (Urlaub, Geschäftsreise usw.) so gering wie möglich zu halten. Bei Aktivierung der Vacation-Funktion bleibt das Gefrierabteil in Betrieb. Sollten Sie bei aktivierter Vacation-Funktion die Kühltemperatureinstellung ändern, wird die Funktion automatisch deaktiviert. Nehmen Sie vor dem Aktivieren der Vacation-Funktion sämtliche Lebensmittel aus dem Kühlabteil.

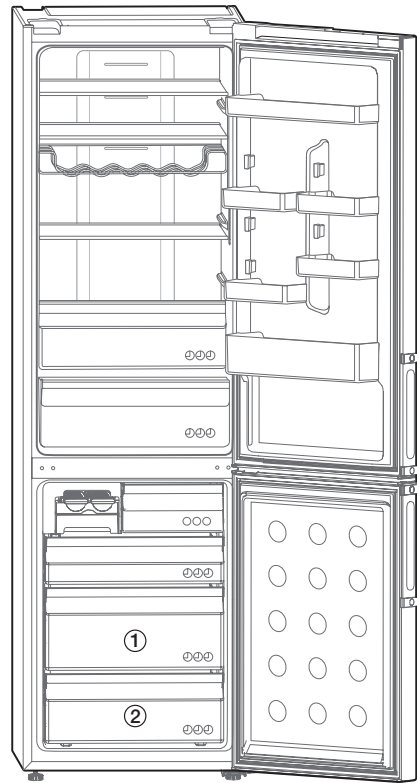

- Die Türfächer können je nach Ausstattung (z. B. Wassertank, Eisspender, Weinregal, Frischeabteil, Salatabteil, Kühlzone) unterschiedlich bzw. je nach Modell überhaupt nicht enthalten sein.
- Wenn Sie mehr Platz im Gefrierabteil benötigen, können Sie alle Behälter und Halterungen außer den Behältern ① und ② herausnehmen. Dies hat keinen Einfluss auf die thermischen und mechanischen Eigenschaften. Das angegebene Volumen des Tiefkühlabteils wurde ohne diese Teile berechnet.
- Die Früchte und das Gemüse könnten im Frischeabteil (optional) einfrieren
- Für eine optimale Energieeffizienz Ihres Geräts belassen Sie bitte sämtliche Einlegeböden, Schubfächer in ihrer ursprünglichen Stellung, wie in der obenstehenden Abbildung gezeigt.

EISWÜRFELZUBEREITUNG

1. Füllen Sie den Eisbehälter bis zu 80 % mit Wasser.
2. Stellen Sie den Eiswürfelbehälter in das obere Gefrierschubfach.
3. Warten Sie ab, bis sich die Eiswürfel gebildet haben.
4. Verdrehen Sie den Eiswürfelbehälter ein wenig, um die Eiswürfel herausnehmen zu können.



Gefrierzeit

Es wird empfohlen, für die Eiswürfelzubereitung das Gerät für ungefähr eine bis zwei Stunde(n) auf Power Freeze umzuschalten.



ACHTUNG

Explosionsgefahr

- An der Innenrückwand herrschen die kältesten Temperaturen.

Hier werden am besten leicht verderbliche Lebensmittel aufbewahrt.

- Gefüllte Glasflaschen sollten niemals im Gefrierabteil gelagert werden. Wenn deren Inhalt gefriert, kann das Glas zerbrechen.

BENUTZEN DES WASSERSPENDERS (OPTIONAL)

Einfüllen von Wasser

Sie können den Wassertank direkt an seinem Platz an der Geräteinnenseite nachfüllen oder den Tank abnehmen und dann nachfüllen.



Methode 1

Füllen Sie das Wasser durch das Füllloch an der Tankoberseite nach.

Bei zu schnellem Nachfüllen kann der Tank überlaufen.

Methode 2

1. Lösen Sie die Tankdeckelverriegelung an beiden Seiten und nehmen Sie den Tankdeckel ab.
2. Füllen Sie Wasser in den Tank nach.

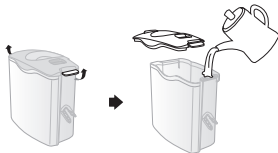

ACHTUNG

In den Tank ausschließlich nur Wasser einfüllen.

- Wenn nach dem ersten Einfüllen Wasser aus dem Wassertank tropft, füllen Sie ihn noch einmal mit circa 500 ml Wasser nach.

Wasser am Wasserspender zapfen

Stellen Sie Ihr Glas unter die Wasserausgabe und drücken Sie vorsichtig mit dem Glas gegen den Hebel des Wasserspenders.



- Achten Sie darauf, dass Sie das Glas korrekt unter dem Spender halten, damit kein Wasser daneben spritzt.
- Die Ausstattungsoption Wassertank ist je nach Modell verfügbar.

GERÄTEEINSÄTZE HERAUSNEHMEN

Fachböden

Heben Sie die Fachböden vorsichtig mit beiden Händen an, dann nach vorn ziehen.

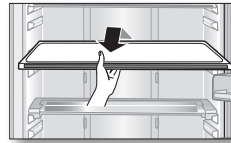

Türfächer

Fassen Sie das Türfach mit beiden Händen an, dann vorsichtig anheben und abnehmen.

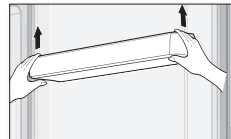

Wassertank

Fassen Sie den Wassertank mit beiden Händen an, dann vorsichtig anheben und nach vorn herausziehen.

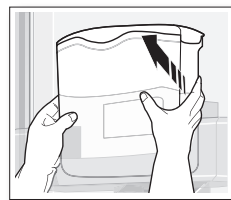

- Die Ausstattungsoption Wassertank ist je nach Modell verfügbar.

Schubfächer

Ziehen Sie die Schubfächer vollständig nach vorn, dann vorsichtig anheben und abnehmen.
(Frischfach, Schubfach der Cool Select Zone, Gefrierschubfächer)

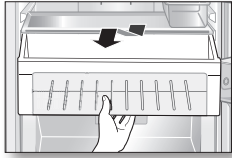

REINIGEN IHRER KÜHL- GEFRIER-KOMBINATION



Benutzen Sie weder Benzol, Lösungsmittel noch Clorox™ zur Reinigung. Dies kann die Oberflächen des Gerätes beschädigen und einen Brand zur Folge haben.



Besprühen Sie das Gerät nicht mit Wasser, solange es am Stromnetz angeschlossen ist, da dies einen elektrischen Schlag verursachen kann.

Reinigen Sie das Gerät nicht mit Benzol, Lösungsmittel oder Kfz-Reinigungsmittel. Es besteht Brandgefahr.



Mit einem weichen Tuch und neutralem Reinigungsmittel säubern.

AUSWECHSELN DER LEUCHTDIODE

Ist die Leuchtdiode für die Innen- oder Außenbeleuchtung nicht mehr funktionstüchtig, demontieren Sie nicht selbst die Leuchtdiode und deren Abdeckung.



Wenden Sie sich bitte an den Kundendienst.

Fehlersuche

PROBLEM	LÖSUNG
Das Gerät funktioniert nicht oder die Temperatur im Geräteinnern ist zu hoch.	<ul style="list-style-type: none"> • Prüfen Sie, ob der Netzstecker richtig eingesteckt ist. • Ist die Temperatureinstellung am Bedienfeld korrekt? • Ist das Gerät direkter Sonneneinstrahlung ausgesetzt oder befindet es sich in der Nähe von Wärmequellen? • Bei Auswahl der Einstellung POWER OFF auf dem Bedienfeld arbeitet der Kompressor nicht.
Lebensmittel gefrieren im Kühlabteil	<ul style="list-style-type: none"> • Ist die Temperatur auf dem Display auf die kälteste Temperatur eingestellt? • Ist die Umgebungstemperatur zu niedrig?
Vom Gerät kommen ungewöhnliche Geräusche.	<ul style="list-style-type: none"> • Prüfen Sie, ob das Gerät stabil und eben steht. • Befinden sich Fremdkörper hinter oder unter dem Gerät? • Kommt das Geräusch vom Motor/Kompressor des Geräts? • Ein tickendes Geräusch entsteht, wenn sich die Zubehörteile im Geräteinnern ausdehnen oder zusammenziehen.
Die vorderen Ecken und Seiten des Gerätes sind warm und Kondenswasser bildet sich.	<ul style="list-style-type: none"> • Zur Vermeidung von Kondenswasserbildung sind die vorderen Geräteecken mit wärmedämmenden Leitungen ausgestattet. Bei ansteigender Raumtemperatur können diese evtl. keine ausreichende Wirkung mehr haben. Dies ist keine anormale Erscheinung. • Bei sehr hoher Luftfeuchtigkeit kann sich Kondenswasser an der Geräteaußenseite bilden, wenn die in der Luft enthaltene Feuchtigkeit mit der kalten Geräteoberfläche in Kontakt kommt.
Im Geräteinnern ist ein Blubbern zu hören.	<ul style="list-style-type: none"> • Dies wird durch das Kältemittel im Kühlkreislauf des Geräts verursacht.
Starke Geruchsentwicklung im Gerät.	<ul style="list-style-type: none"> • Befinden sich verdorbene Lebensmittel im Kühlgerät? • Achten Sie darauf, dass Sie Lebensmittel mit starker Geruchsentwicklung (z.B. Fisch) luftdicht verpacken. • Reinigen Sie Ihr Gerät regelmäßig und werfen Sie verdorbene oder zu lang gelagerte Lebensmittel weg.
Reifschicht an den Geräteinnenseiten.	<ul style="list-style-type: none"> • Sind die Luftströmungsöffnungen im Gerät eventuell durch eingelagerte Lebensmittel verdeckt? • Lassen Sie genügend Platz zwischen den eingelagerten Lebensmitteln, um eine korrekte Luftströmung zu gewährleisten • Ist die Tür korrekt geschlossen?
Kondenswasserbildung an den Geräteinnenseiten und am Gemüse.	<ul style="list-style-type: none"> • Lebensmittel mit hohem Wassergehalt sind bei hoher Luftfeuchtigkeit unverpackt bzw. unverteckt eingelagert worden oder die Gerätetür stand über längere Zeit offen. • Bewahren Sie die Lebensmittel stets zugedeckt/verpackt oder in luftundurchlässigen Behältern auf.

Memo

Memo

Raumtemperaturbereich (Klimaklassen)

Die Kühl-Gefrier-Kombination ist für einen Betrieb bei Raumtemperaturen entsprechend der auf dem Typenschild angegebenen Klimaklasse ausgelegt.

Klimaklasse	Symbol	Raumtemperaturbereich (°C)
Kalt gemäßigt (subnormal)	SN	+10 bis +32
Warm gemäßigt (normal)	N	+16 bis +32
Suptropisch	ST	+16 bis +38
Tropisch	T	+16 bis +43

-  Die Temperaturen im Geräteinnern werden von verschiedenen Faktoren beeinflusst, wie.B. dem Aufstellort, der Raumtemperatur und wie häufig die Gerätetür geöffnet wird. Stellen Sie die Temperatur wie angegeben ein, um so diese Faktoren zu kompensieren.

Korrekte Entsorgung von Altgeräten (Elektroschrott)

Deutsch



(Gilt für Länder mit Abfalltrennsystemen)

Die Kennzeichnung auf dem Produkt, Zubehörteilen bzw. auf der dazugehörigen Dokumentation gibt an, dass das Produkt und Zubehörteile (z. B. Ladegerät, Kopfhörer, USB-Kabel) nach ihrer Lebensdauer nicht zusammen mit dem normalen Haushaltsmüll entsorgt werden dürfen. Entsorgen Sie dieses Gerät und Zubehörteile bitte getrennt von anderen Abfällen, um der Umwelt bzw. der menschlichen Gesundheit nicht durch unkontrollierte Müllbeseitigung zu schaden. Helfen Sie mit, das Altgerät und Zubehörteile fachgerecht zu entsorgen, um die nachhaltige Wiederverwertung von stofflichen Ressourcen zu fördern.

Private Nutzer wenden sich an den Händler, bei dem das Produkt gekauft wurde, oder kontaktieren die zuständigen Behörden, um in Erfahrung zu bringen, wo Sie das Altgerät bzw. Zubehörteile für eine umweltfreundliche Entsorgung abgeben können.

Gewerbliche Nutzer wenden sich an ihren Lieferanten und gehen nach den Bedingungen des Verkaufsvertrags vor. Dieses Produkt und elektronische Zubehörteile dürfen nicht zusammen mit anderem Gewerbemüll entsorgt werden.

SAMSUNG