

Gigaset

A630 - A630 A

Gigaset A630/A630A – Ihr hochwertiger Begleiter

Glückwunsch – Sie halten ein Gigaset der neuesten Generation in den Händen.

Ihr Gigaset kann mehr als nur telefonieren:

Telefonbuch für 250 Einträge

Speichern Sie Rufnummern und Namen im Telefonbuch (→ S. 29). Kennzeichnen Sie wichtige Einträge als VIP (Very Important Person). Sie erkennen VIP-Anrufe am Klingelton und an der Farbe im Telefonbuch (→ S. 30).

Wenn es nicht immer (nur) klingeln soll

Nutzen Sie die Zeitsteuerung für Anrufe (→ S. 45) oder schalten Sie Anrufe mit unterdrückter Nummernanzeige einfach auf leise (→ S. 45).

Weitere praktische Hinweise

Übertragen Sie das Telefonbuch eines vorhandenen Gigaset-Mobilteils (→ S. 30), nutzen Sie die Kurzwahl (→ S. 30) und stellen Sie Farbe und Kontrast des Displays entsprechend Ihren Wünschen ein (→ S. 43).

Umwelt

Telefonieren Sie umweltbewusst – Gigaset Green Home. Details zu unseren ECO DECT Produkten finden Sie unter www.gigaset.com/de.

Weitere Informationen zu Ihrem Telefon erhalten Sie im Internet unter www.gigaset.com/gigasetA630.

Registrieren Sie bitte Ihr Gigaset Telefon direkt nach dem Kauf unter www.gigaset.com/de/service – so können wir Ihnen bei Fragen oder beim Einlösen von Garantieleistungen umso schneller weiterhelfen!

Viel Spaß mit Ihrem neuen Telefon!

Übersicht

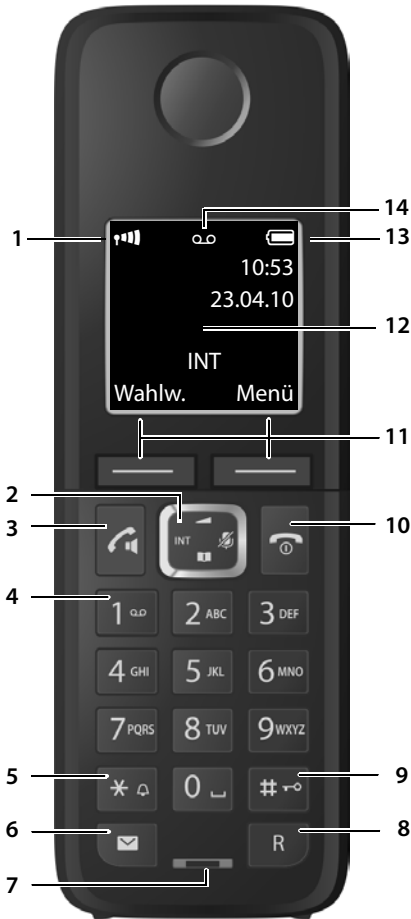

- 1 **Empfangsstärke** (→ S. 16)
Farbe/Symbol ändert sich, wenn Eco-Modus / Eco-Modus+ aktiviert ist (→ S. 39)
- 2 **Steuer-Taste** (→ S. 18)
Mikrofon stumm schalten (→ S. 27)
- 3 **Abheben-/Freisprech-Taste**
blinkt: ankommender Ruf;
leuchtet: Freisprechen eingeschaltet;
Gespräch annehmen; Wahlwiederholungsliste öffnen (kurz drücken);
Wählen einleiten (lang drücken);
während des Gespräches: Umschalten zwischen Hörer- und Freisprechbetrieb (→ S. 27)
- 4 **Taste 1**
Anrufbeantworter (nur A630A)/Netz-Anrufbeantworter anwählen (lang drücken)
- 5 **Stern-Taste**
Klingeltöne ein/aus (lang drücken);
bei bestehender Verbindung: Umschalten Impulswahl/Tonwahl (kurz drücken)
- 6 **Nachrichten-Taste** (→ S. 31)
Zugriff auf die Anrufer- und Nachrichtenlisten;
blinkt: neue Nachricht oder neuer Anruf
- 7 **Mikrofon**
- 8 **R-Taste**
- Rückfrage (Flash)
- Wahlpause eingeben (lang drücken)
- 9 **Raute-Taste**
Tastensperre ein/aus (im Ruhezustand lang drücken);
Wechsel zwischen Groß-, Klein- und Ziffernschreibung
- 10 **Auflegen-, Ein-/Aus-Taste**
Gespräch beenden; Funktion abrechnen; eine Menü-Ebene zurück (kurz drücken); zurück in Ruhezustand (lang drücken); Mobilteil ein-/ausschalten (im Ruhezustand lang drücken)
- 11 **Display-Tasten** (→ S. 4)
- 12 **Display im Ruhezustand**
- 13 **Ladezustand des Akkus** (→ S. 16)
- 14 **Anrufbeantworter-Symbol** (nur A630A)
Anrufbeantworter eingeschaltet;
blinkt: Anrufbeantworter nimmt Nachricht auf oder wird von anderem internen Teilnehmer bedient

Display-Symbole

Folgende Symbole werden abhängig von den Einstellungen und vom Betriebszustand Ihres Telefons angezeigt:

Empfangsstärke (→ S. 16)
oder Eco-Modus+ Symbol (→ S. 39)
 Tastensperre eingeschaltet (→ S. 20)
 Klingelton ausgeschaltet (→ S. 45)
 Anrufbeantworter eingeschaltet (nur A630A)
 Akku wird geladen (→ S. 16)
 Ladezustand des Akkus (→ S. 16)

— Aktuelle Uhrzeit (→ S. 15)
 10:53 — Aktueller Tag, Monat und aktuelles Jahr (→ S. 15)
 23.04.10

— Name des Mobilteils (→ S. 43)
 INT 1

— Anzahl neuer Nachrichten:
 ♦ auf dem (Netz-)Anrufbeantworter (→ S. 31)
 ♦ in der Liste der entgangenen Anrufe (→ S. 31)
 7 11 5

— Wecker eingeschaltet mit Weckzeit (→ S. 40)
 06:30
 INT 1

Display-Tasten (→ S. 4)
 Wahlw. Menü

Display während eines externen Anrufes:

— Verbindung hergestellt

1234567890 — Rufnummer (bzw. Name) des Anrufers (→ S. 25)

00:03:11 — Gesprächsdauer

Menü — Display-Taste (→ S. 4)
 ♦ Gespräch auf dem Anrufbeantworter mitschneiden (→ S. 36)
 ♦ Gesprächs-Lautstärke einstellen (→ S. 44)
 ♦ Service-Informationen abrufen

Display-Tasten

Weitere Display-Symbole::

Verbindungsaufbau



externer Anruf (→ S. 25)



Anrufbeantworter zeichnet auf (→ S. 34)



Bitte warten ...



Verbindung hergestellt



interner Anruf (→ S. 41)



Information

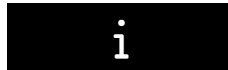

Aktion ausgeführt



Verbindungsaufbau nicht möglich oder Verbindung abgebrochen



Weckruf (→ S. 40)



Abfrage



Aktion fehlgeschlagen



Display-Tasten

Die Funktionen der Display-Tasten wechseln je nach Bediensituation. Beispiel:





- ① Aktuelle Funktion der Display-Tasten
- ② Display-Tasten

Wichtige Display-Tasten sind:

Wahlw.	Wahlwiederholungsliste öffnen.
Menü	Ein situationsabhängiges Menü öffnen.
OK	Auswahl bestätigen.
Lösch.	Lösch-Taste: Zeichen-/wortweise von rechts nach links löschen.
Zurück	Eine Menü-Ebene zurückspringen bzw. Vorgang abbrechen.

Hauptmenü-Symbole



-  Anrufbeantworter
-  Einstellungen

Informationen zur Menü-Führung → S. 19
Menü-Übersicht → S. 23

Übersicht Basis

Über die Tasten an der Basis können Sie den integrierten Anrufbeantworter bedienen (nur Gigaset A630A), Mobilteile suchen („Paging“ → S. 41) und Mobilteile an der Basis anmelden (→ S. 40).

Basis Gigaset A630A



- 1 **Anmelde-/Paging-Taste**
Mobilteile suchen (**kurz** drücken, „Paging“ → S. 41).
Mobilteile anmelden (**lang** drücken → S. 40).
- 2 **Anrufbeantworter ein-/ausschalten.**
Leuchtet: Anrufbeantworter ist eingeschaltet.
Blinkt: Nachricht wird gerade aufgezeichnet.
- 3 **Lautstärke-Tasten** ([-] = leiser; [+] = lauter)
Während der Nachrichten-Wiedergabe:
Sprach-Lautstärke ändern.
Während des Klingelns: Klingelton-Lautstärke ändern.

4 Wiedergabe-/Stopp-Taste

Neue Nachrichten vom Anrufbeantworter wiedergeben (**kurz** drücken), alle Nachrichten wiedergeben (**lang** drücken) bzw. die Wiedergabe abbrechen.

Blinkt: Mindestens eine neue Nachricht vorhanden.

Blinkt sehr schnell: Speicher ist voll.

Während der Nachrichten-Wiedergabe:

- 5 Zur nächsten Nachricht springen.
- 6 An den Anfang der aktuellen Nachricht springen (1x drücken) bzw. zur vorherigen Nachricht springen (2x drücken).
- 7 Aktuelle Nachricht löschen.

Bitte beachten Sie:

Wird der Anrufbeantworter von einem Mobilteil aus bedient oder nimmt er eine Nachricht auf (Ein-/Aus-Taste blinkt), kann er nicht zeitgleich über die Basis bedient werden.

Basis Gigaset A630



Anmelde-/Paging-Taste

- **Kurz** drücken: Mobilteile suchen („Paging“) → S. 41.
- **Lang** drücken: Mobilteile und DECT-Geräte anmelden → S. 40.

Inhaltsverzeichnis

Gigaset A630/A630A – Ihr hochwertiger Begleiter	1
Übersicht	2
Display-Symbole	3
Display-Tasten	4
Hauptmenü-Symbole	4
Übersicht Basis	5
Sicherheitshinweise	9
Erste Schritte	10
Verpackungsinhalt überprüfen	10
Basis und Ladeschale aufstellen (falls im Lieferumfang enthalten)	11
Basis anschließen	11
Ladeschale anschließen (falls im Lieferumfang enthalten)	12
Mobilteil in Betrieb nehmen	13
Datum und Uhrzeit einstellen	15
Was möchten Sie als nächstes tun?	17
Telefon bedienen	18
Steuer-Taste	18
Tasten des Tastenfeldes	18
Korrektur von Falscheingaben	18
Menü-Führung	19
Mobilteil aus-/einschalten	20
Tastensperre ein-/ausschalten	20
Darstellung der Bedienschritte in der Bedienungsanleitung	21
Menü-Übersicht	23
Telefonieren	25
Extern anrufen	25
Gespräch beenden	25
Anruf annehmen	25
Rufnummernübermittlung	25
Hinweise zur Rufnummernanzeige (CLIP)	26
Freisprechen	27
Stumm schalten	27
Automatische Netzanbietervorwahl (Preselection)	28
Telefonbuch und Listen nutzen	29
Telefonbuch	29
Wahlwiederholungsliste	31
Funktion der Nachrichten-Taste	31
Anrufbeantworterliste (nur Gigaset A630A)	33
Anrufliste	33

Anrufbeantworter der Basis Gigaset A630A bedienen	34
Bedienung über das Mobilteil	34
Mithören ein-/ausschalten	36
Aufzeichnungsparameter einstellen	36
Sprache für Sprachführung und Standardansage ändern	37
Schnellwahl mit Taste 1 auf den Anrufbeantworter zurücksetzen	37
Bedienung von unterwegs (Fernbedienung)	37
Netz-Anrufbeantworter nutzen	38
Schnellwahl für Netz-Anrufbeantworter nutzen	38
Meldung des Netz-Anrufbeantworters ansehen	38
ECO DECT	39
Mobilteil als Wecker verwenden	40
Mehrere Mobilteile nutzen	40
Mobilteile anmelden	40
Mobilteile abmelden	41
Mobilteil suchen („Paging“)	41
Basis wechseln	41
Intern anrufen	41
Zu externem Gespräch zuschalten (Konferenz)	42
Namen eines Mobilteils ändern	43
Mobilteil einstellen	43
Schnellzugriff auf Nummern	43
Display-Sprache ändern	43
Display/Screensaver einstellen	43
Automatische Rufannahme ein-/ausschalten	44
Freisprech-/Hörerlautstärke ändern	44
Klingeltöne ändern	44
Mobilteil in den Lieferzustand zurücksetzen	46
Basis einstellen	46
Wartemelodie ein-/ausschalten	46
Repeater-Unterstützung	46
Vor unberechtigtem Zugriff schützen	47
Basis in Lieferzustand zurücksetzen	47
Betrieb an Telefonanlage/Router	48
Wahlverfahren und Flash-Zeit	48
Pausenzeiten einstellen	48
Zeitweise auf Tonwahl (MFV) umschalten	48
Kundenservice & Hilfe	49

Inhaltsverzeichnis

Fragen und Antworten	50
Zulassung	58
Garantie-Urkunde	58
Umwelt	59
Anhang	60
Pflege	60
Kontakt mit Flüssigkeit	60
Technische Daten	60
Text schreiben und bearbeiten	61
Zubehör	63
Wandmontage der Basis	64
Wandmontage der Ladeschale	64
Stichwortverzeichnis	65

Sicherheitshinweise

Achtung

Lesen Sie vor Gebrauch die Sicherheitshinweise und die Bedienungsanleitung.

Klären Sie Ihre Kinder über deren Inhalt und über die Gefahren bei der Benutzung des Telefons auf.



Verwenden Sie nur das mitgelieferte Steckernetzgerät, wie auf der Unterseite der Basis angegeben.



Legen Sie nur **aufladbare Akkus** ein, die der **Spezifikation auf S. 60** entsprechen, da sonst erhebliche Gesundheits- und Personenschäden nicht auszuschließen sind.



Medizinische Geräte können in ihrer Funktion beeinflusst werden. Beachten Sie die technischen Bedingungen des jeweiligen Umfeldes, z.B. Arztpraxis. Falls Sie medizinische Geräte (z. B. einen Herzschrittmacher) verwenden, informieren Sie sich bitte beim Hersteller des Gerätes. Dort kann man Ihnen Auskunft geben, inwieweit die entsprechenden Geräte immun gegen externe hochfrequente Energien sind. Die technischen Daten dieses Gigaset-Produkts finden Sie im Kapitel "Anhang".



Halten Sie das Mobilteil nicht mit der Geräterückseite an das Ohr, wenn es klingelt bzw. wenn Sie die Freisprechfunktion eingeschaltet haben. Sie können sich sonst schwerwiegende, dauerhafte Gehörschäden zuziehen.

Ihr Gigaset verträgt sich mit den meisten am Markt befindlichen digitalen Hörgeräten. Eine einwandfreie Funktion mit jedem Hörgerät kann jedoch nicht garantiert werden.

Das Mobilteil kann in analogen Hörgeräten Störgeräusche verursachen. Kontaktieren Sie bei Problemen den Hörgeräteakustiker.



Stellen Sie Basis und Ladeschale nicht in Bädern oder Duschräumen auf. Basis und Ladeschale sind nicht spritzwassergeschützt (→ S. 60).



Nutzen Sie das Telefon nicht in explosionsgefährdeten Umgebungen, z.B. Lackierereien.



Geben Sie Ihr Gigaset nur mit der Bedienungsanleitung an Dritte weiter.



Bitte nehmen Sie defekte Basen außer Betrieb oder lassen diese vom Service reparieren, da diese ggf. andere Funkdienste stören könnten.

Hinweise

- ◆ Nicht alle in dieser Bedienungsanleitung beschriebenen Funktionen sind in allen Ländern verfügbar.
- ◆ Das Gerät lässt sich während eines Stromausfalls nicht betreiben. Es kann auch **kein Notruf** abgesetzt werden.

Erste Schritte

Verpackungsinhalt überprüfen



- 1 eine Basis Gigaset A630/A630A,
- 2 ein Steckernetzgerät für die Basis,
- 3 ein Gigaset Mobilteil,
- 4 zwei Akkus,
- 5 ein Akkudeckel,
- 6 ein Telefonkabel,
- 7 eine Bedienungsanleitung.

Haben Sie eine **Variante mit mehreren Mobilteilen** gekauft, dann liegen für jedes zusätzliche Mobilteil zwei Akkus, ein Akkudeckel, und eine Ladeschale **8** mit Steckernetzteil **9** in der Verpackung.

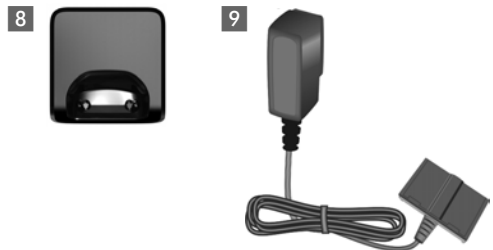

Basis und Ladeschale aufstellen (falls im Lieferumfang enthalten)

Basis und Ladeschale sind für den Betrieb in geschlossenen, trockenen Räumen mit einem Temperaturbereich von +5 °C bis +45 °C ausgelegt.

- ▶ Stellen Sie die Basis an einer zentralen Stelle der Wohnung oder des Hauses auf einer ebenen, rutschfesten Unterlage auf oder montieren Sie die Basis oder Ladeschale an die Wand → S. 64.

Hinweis

Achten Sie auf die Reichweite der Basis.
Diese beträgt im freien Gelände bis zu 300 m, in Gebäuden bis zu 50 m.
Die Reichweite verringert sich bei eingeschaltetem Eco-Modus (→ S. 39).

Normalerweise hinterlassen die Gerätefüße keine Spuren an der Aufstellfläche. Angesichts der Vielfalt der bei Möbeln verwendeten Lacke und Polituren kann es jedoch nicht ausgeschlossen werden, dass beim Kontakt Spuren auf der Abstellfläche verursacht werden.

Bitte beachten Sie:

- ◆ Setzen Sie das Telefon nie den Einflüssen von Wärmequellen, von direkter Sonneneinstrahlung und von anderen elektrischen Geräten aus.
- ◆ Schützen Sie Ihr Gigaset vor Nässe, Staub, aggressiven Flüssigkeiten und Dämpfen.

Basis anschließen

- ▶ **Zuerst** den Telefonstecker **2** anschließen und die Kabel in die Kabelkanäle legen.
- ▶ **Danach** das Steckernetzgerät **1** anschließen.

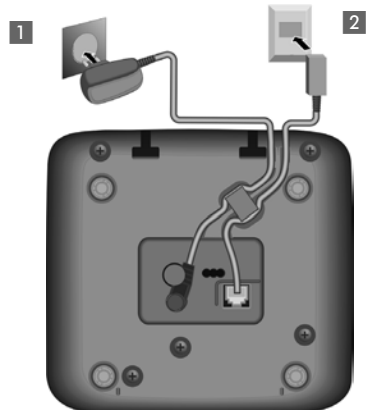

Bitte beachten Sie:

- ◆ Das Steckernetzgerät muss **immer eingesteckt** sein, weil das Telefon ohne Netzanschluss nicht funktioniert.
- ◆ Verwenden Sie nur das **mitgelieferte** Steckernetzgerät und Telefonkabel. Die Steckerbelegung von Telefonkabeln kann unterschiedlich sein (Steckerbelegung → S. 61).
- ◆ Nach dem Anschließen oder Rücksetzen der Basis ist der Anrufbeantworter erst **nach ca. 15 Sekunden** einsatzbereit.

Ladeschale anschließen (falls im Lieferumfang enthalten)

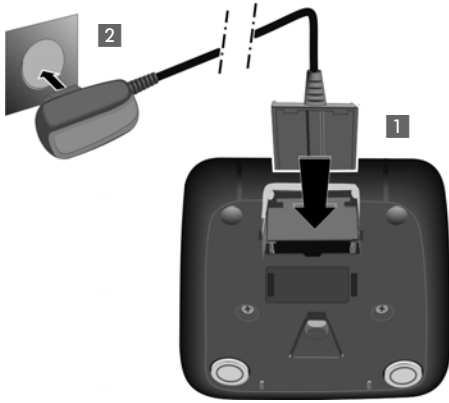

- ▶ Flachstecker des Steckernetzteiltes anschließen **1**.
- ▶ Steckernetzteil in die Steckdose stecken **2**.

Wenn Sie den Stecker von der Ladeschale wieder abziehen müssen, drücken Sie den Entriegelungsknopf **3** und ziehen Sie den Stecker **4** ab.

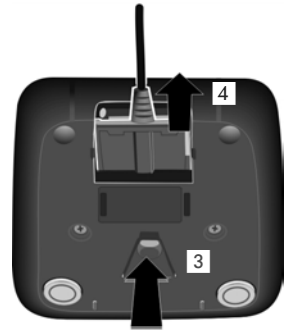

Mobilteil in Betrieb nehmen

Das Display ist durch eine Folie geschützt.
Bitte Schutzfolie abziehen!

Akku einlegen und Akkudeckel schließen

Achtung

Nur die von Gigaset Communications GmbH empfohlenen aufladbaren Akkus (→ S. 60) verwenden, da sonst erhebliche Gesundheits- und Sachschäden nicht auszuschließen sind. Es könnte z. B. der Mantel der Akkus zerstört werden oder die Akkus könnten explodieren. Außerdem könnten Funktionsstörungen oder Beschädigungen des Gerätes auftreten.

- ▶ Akkus richtig gepolt einsetzen.
Die Polung ist im Akkufach gekennzeichnet.

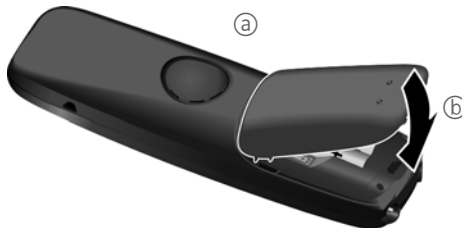

- ▶ Akkudeckel zuerst oben einsetzen (a).
- ▶ Danach Deckel zudrücken (b), bis er einrastet.

Falls Sie den Akkudeckel wieder öffnen müssen, um z. B. die Akkus zu wechseln, greifen Sie in die Mulde am Gehäuse und ziehen den Akkudeckel nach oben.



Erstes Laden und Entladen der Akkus

Eine korrekte Anzeige des Ladezustands ist nur möglich, wenn der Akku zunächst vollständig geladen **und** dann entladen wird.

- ▶ Stellen Sie das Mobilteil für **8,5 Stunden** in die Basis.

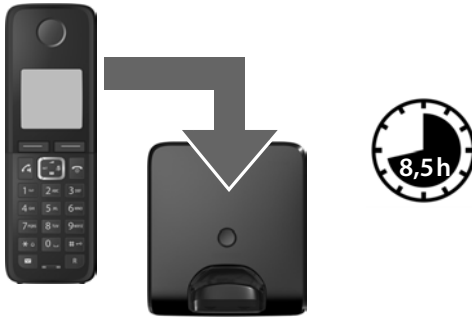

Hinweis

Das Mobilteil darf nur in die dazugehörige Basis Gigaset A630/A630A bzw. in die Ladeschale gestellt werden.

- ▶ Nehmen Sie das Mobilteil anschließend aus der Basis und stellen Sie es erst dann wieder hinein, wenn die Akkus **vollständig entladen** sind .

Hinweise

- ◆ Das Mobilteil ist werksseitig bereits an der Basis angemeldet. Haben Sie eine **Variante mit mehreren Mobilteilen** gekauft, dann sind alle Mobilteile bereits an der Basis angemeldet. Sie müssen also keine Anmeldung mehr durchführen.
- ◆ Nach dem ersten Laden **und** Entladen können Sie Ihr Mobilteil nach jedem Gespräch in die Ladeschale zurückstellen.
- ◆ Wiederholen Sie den Lade- und Entlade-Vorgang immer, wenn Sie die Akkus aus dem Mobilteil entfernen und wieder einlegen.
- ◆ Die Akkus können sich während des Aufladens erwärmen. Das ist ungefährlich.
- ◆ Die Ladekapazität der Akkus reduziert sich technisch bedingt nach einiger Zeit.

Datum und Uhrzeit einstellen

Stellen Sie Datum und Uhrzeit ein, damit eingehenden Anrufen Datum und Uhrzeit korrekt zugeordnet werden und um den Wecker zu nutzen.

Hinweis

Abhängig von Ihrem Netzbetreiber werden Datum und Uhrzeit möglicherweise automatisch eingestellt.



- ▶ Drücken Sie auf die Display-Taste unter der Anzeige **Zeit**, um das Eingabefeld zu öffnen.

(Haben Sie Datum und Uhrzeit bereits eingegeben, öffnen Sie das Eingabefeld über das Menü → S. 24.)

Im Display wird das Untermenü **Datum/ Uhrzeit** angezeigt.

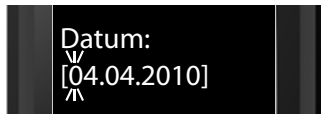

- ▶ Die aktive Eingabeposition blinkt. Geben Sie Tag, Monat und Jahr 8-stellig über die Tastatur ein, z.B. **0** **4** **0** **4** **2** **0** **1** **0** für den 4. April 2010.

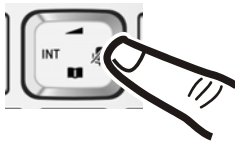

Wollen Sie die Eingabeposition ändern, um z. B. eine Eingabe zu korrigieren, drücken Sie auf den **rechten** oder **linken** Rand der Steuer-Taste.



- ▶ Drücken Sie auf die Display-Taste unter der Anzeige **OK**, um die Eingaben zu speichern.



- ▶ Geben Sie Stunden und Minuten 4-stellig über die Tastatur ein, z.B. **0** **7** **1** **5**. Ändern Sie ggf. mit der Steuer-Taste die Eingabeposition.
- ▶ Bestätigen Sie mit **OK**.



Im Display wird **Gespeichert** angezeigt. Sie hören einen Bestätigungston und kehren automatisch in den Ruhezustand, bzw. bei Einstellung über das Menü in das Menü „Einstellungen“, zurück.

Hinweis

Falls Ihrem Telefon Datum und Uhrzeit während einer Rufnummernanzeige mit-gesendet werden (z. B. durch Ihren Netzbetreiber, durch einen Router oder Telefonanlagen), können Sie festlegen, ob diese Daten übernommen werden sollen:

Menü ▶ * 0 # → 0 → 5 → # → 7 → 3 → 0 → oder 1 → oder 2 → OK

- ◆ 0 → : nie
- ◆ 1 → : einmalig, falls in Ihrem Telefon Datum/Uhrzeit nicht eingestellt sind
- ◆ 2 → : immer

Display im Ruhezustand

Wenn das Telefon angemeldet und die Zeit eingestellt ist, hat das Display folgendes Aussehen (Beispiel).

Display-Anzeigen

- ◆ Funkkontakt zwischen Basis und Mobilteil:
 - gut bis gering:
 - kein Empfang:
- Farbe grün: Eco-Modus aktiviert (→ S. 39)
- ◆ Aktivierung des Anrufbeantworters:
 - Der Anrufbeantworter ist mit einer Standardansage eingeschaltet.
- ◆ Ladezustand des Akkus:
 - leuchtet weiß: über 66 % geladen
 - leuchtet weiß: zwischen 33 % und 66 % geladen
 - leuchtet rot: zwischen 10 % und 33 % geladen
 - leuchtet rot: unter 10 % geladen
 - leuchtet weiß: Akku wird geladen



Hinweis

Haben Sie ein Farbschema mit weißem Hintergrund gewählt, werden die weißen Symbole in schwarz dargestellt.

◆ INT 1

Interner Name des Mobilteils (→ S. 43)

Ist der **Eco-Modus+** (→ S. 39) aktiviert, wird oben links das Symbol  angezeigt.

Ihr Telefon ist jetzt einsatzbereit!

Was möchten Sie als nächstes tun?

Nachdem Sie Ihr Gigaset erfolgreich in Betrieb genommen haben, können Sie sofort telefonieren – oder, Sie passen es Ihren individuellen Bedürfnissen an. Benutzen Sie folgenden Wegweiser, um die wichtigsten Funktionen schnell zu finden.

Informationen zu finden Sie hier.
Telefon bedienen	S. 18
Klingeltöne einstellen	S. 44
Eigene Ansage für Anrufbeantworter aufsprechen	S. 34
Vorhandene Gigaset-Mobilteile an Basis anmelden	S. 40
Telefonbucheinträge vorhandener Gigaset-Mobilteile an neue(s) übertragen	S. 30
Eco-Modus / Eco-Modus+ einstellen	S. 39
Telefon an einer Telefonanlage betreiben	S. 48
Hörerlautstärke einstellen	S. 44

Treten beim Gebrauch Ihres Telefons Fragen auf, lesen Sie die Tipps zur Fehlerbehebung (→ S. 50) oder wenden Sie sich an unseren Kundenservice (→ S. 49).

Telefon bedienen





Steuer-Taste

Im Folgenden ist die Seite der Steuer-Taste schwarz markiert (oben, unten, rechts, links), die Sie in der jeweiligen Bediensituation drücken müssen, z. B.  für „auf den rechten Rand der Steuer-Taste drücken“.





Die Steuer-Taste hat verschiedene Funktionen:

Im Ruhezustand des Mobilteils

-  Hauptmenü öffnen.
-  Telefonbuch öffnen.
-  Liste der Mobilteile öffnen.
-  Menü zum Einstellen der Gesprächslautstärke (→ S. 44) des Mobilteils aufrufen.





Im Menü und in Listen

-  /  Zeilenweise nach oben/unten blättern.

In Eingabefeldern

Mit der Steuer-Taste bewegen Sie die Schreibmarke nach oben , unten , rechts  oder links .

Während eines externen Gesprächs

-  Mikrofon stumm schalten.
-  Telefonbuch öffnen.
-  Interne Rückfrage einleiten.
-  Sprachlautstärke für Hörer- bzw. Freisprechmodus ändern.

Tasten des Tastenfeldes

 /  /  usw.
Abgebildete Taste am Mobilteil drücken.

 Ziffern oder Buchstaben eingeben.

Korrektur von Falscheingaben

Falsche Zeichen in Eingabefeldern korrigieren Sie, indem Sie mit der Steuer-Taste zu der Fehleingabe navigieren. Sie können dann:

- ◆ mit der Display-Taste **Lösch.** das Zeichen links von der Schreibmarke löschen,
- ◆ Zeichen an der Schreibmarke einfügen,
- ◆ das markierte (blinkende) Zeichen, z. B. bei der Eingabe von Uhrzeit und Datum, überschreiben.

Menü-Führung

Die Funktionen Ihres Telefons werden Ihnen über ein Menü angeboten, das aus mehreren Ebenen besteht (Menü-Übersicht → S. 23).



Hauptmenü (erste Menü-Ebene)

- ▶ Drücken Sie die Display-Taste **Menü** oder die Steuer-Taste rechts  im Ruhezustand des Mobilteils, um das Hauptmenü zu öffnen.

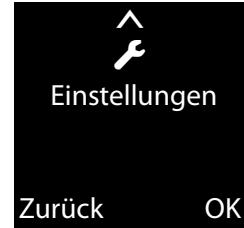
Die Funktionen im Hauptmenü werden als Liste mit Namen und Symbol angezeigt (Beispiel rechts).



Eine Funktion auswählen

- ▶ Durch Drücken der Steuer-Taste  blättern Sie von einer Funktion zur nächsten. Die auswählbare Funktion ist im Display zu sehen.
- ▶ Durch Drücken der Display-Taste **OK** oder der Steuer-Taste rechts  wählen Sie die dargestellte Funktion aus. Es öffnet sich das dazugehörige Untermenü, dessen erster Eintrag angezeigt wird.

Wenn Sie die Display-Taste **Zurück** oder **kurz** die Auflegen-Taste  drücken, springt das Display in den Ruhezustand zurück.

Untermenüs

Die Funktionen im Untermenü werden mit Namen angezeigt.

Eine Funktion auswählen

- ▶ Durch Drücken der Steuer-Taste  blättern Sie von einer Funktion zur nächsten. Die Funktion ist jeweils im Display zu sehen.
- ▶ Durch Drücken der Display-Taste **OK** wählen Sie die dargestellte Funktion aus. Es öffnet sich das dazugehörige Untermenü, dessen erster Eintrag angezeigt wird.

Wenn Sie die Display-Taste **Zurück** oder die Auflegen-Taste  **kurz** drücken, springen Sie in die vorherige Menü-Ebene zurück bzw. brechen den Vorgang ab.

Einstellungen, die Sie nicht durch Drücken der Display-Taste **OK** bestätigt haben, werden verworfen.

Zurück in den Ruhezustand

Von einer beliebigen Stelle im Menü:

- ▶ Auflegen-Taste  **lang** drücken oder
- ▶ keine Taste drücken: Nach 2 Minuten wechselt das Display **automatisch** in den Ruhezustand.

Ein Beispiel für das Display im Ruhezustand ist auf S. 16 abgebildet.

Mobilteil aus-/einschalten



Im Ruhezustand Auflegen-Taste **lang** drücken (Bestätigungston).

Tastensperre ein-/ausschalten

Die Tastensperre verhindert das ungewollte Bedienen des Telefons.



Raute-Taste im Ruhezustand **lang** drücken (Bestätigungston). Die Tastensperre wird ein- oder ausgeschaltet. Ist sie eingeschaltet, wird im Display das Symbol  angezeigt.

Ist die Tastensperre eingeschaltet, sehen Sie bei Tastendruck einen entsprechenden Hinweis.

Die Tastensperre schaltet sich automatisch aus, wenn Sie angerufen werden. Nach Gesprächsende schaltet sie sich wieder ein.

Hinweis

Bei eingeschalteter Tastensperre können auch Notrufnummern nicht gewählt werden.

Darstellung der Bedienschritte in der Bedienungsanleitung

Die Bedienschritte werden verkürzt dargestellt, z. B.:

Menü ▶ **Einstellungen** ▶ **Eco-Modus** (☑ = ein)

▶ Dies bedeutet, Sie sollen folgendermaßen vorgehen:



- ▶ Drücken Sie auf die Display-Taste unter der Anzeige **Menü**, um das Hauptmenü zu öffnen.

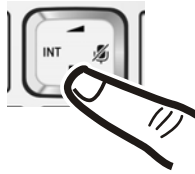

- ▶ Drücken Sie auf den unteren Rand der Steuer-Taste ☑ ...



... bis im Display der Menüpunkt **Einstellungen** angezeigt wird.

- ▶ Drücken Sie auf die Display-Taste unter der Anzeige **OK**, um die Auswahl zu bestätigen.

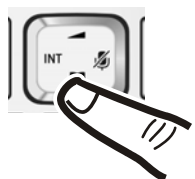

- ▶ Drücken Sie auf den unteren Rand der Steuer-Taste ☑ ...



... bis im Display der Menüpunkt **Eco-Modus** angezeigt wird.

- ▶ Drücken Sie auf die Display-Taste unter der Anzeige **OK**, um die Funktion ein- oder auszuschalten (☑ = ein).

- ▶ Drücken Sie auf die Display-Taste unter der Anzeige **Zurück**, um zur vorherigen Menü-Ebene zurückzuspringen
oder
drücken Sie **lang** auf die Auflegen-Taste ☎, um in den Ruhezustand zurückzukehren.

Menü-Übersicht

Die Menü-Einträge sind zum Teil untergliedert. Die Seitenzahlen verweisen auf die Beschreibung in der Bedienungsanleitung

Hauptmenü öffnen: Im Ruhezustand des Telefons Display-Taste **Menü** drücken.

Wecker

Aktivierung	→ S. 40
Weckzeit	→ S. 40

Anrufbeantworter

Nachrichten anhören	Netz-AB **	→ S. 38
	Anrufbeantworter **	→ S. 34
Aktivierung *		→ S. 34
Mithören *	Mobilteil	→ S. 36
	Basis	
Ansagen *	Ansage aufnehmen	→ S. 34
	Ansage anhören	→ S. 34
	Ansage löschen	→ S. 34
Aufzeichnungslänge *	Unbegrenzt	→ S. 36
	1 Minute	
	2 Minuten	
	3 Minuten	
Rufannahme *	Sofort	→ S. 36
	nach 10 Sek.	
	nach 18 Sek.	
	nach 30 Sek.	
	Automatisch	

Menü-Übersicht

Netz-AB	→ S. 38					
Taste 1 belegen *		<table border="1"> <tr> <td>Netz-AB</td> <td>→ S. 38</td> </tr> <tr> <td>Anrufbeantworter</td> <td>→ S. 38</td> </tr> </table>	Netz-AB	→ S. 38	Anrufbeantworter	→ S. 38
Netz-AB	→ S. 38					
Anrufbeantworter	→ S. 38					

* nur Basis **mit** Anrufbeantworter

** nur Basis **mit** Anrufbeantworter **und** Nummer des Netz-Anrufbeantworters ist eingetragen



Einstellungen

Datum/Uhrzeit	→ S. 15													
Töne und Signale		<table border="1"> <tr> <td>Gesprächslautstärke</td> <td>→ S. 44</td> </tr> <tr> <td>Klingeltonlautstärke</td> <td>→ S. 44</td> </tr> <tr> <td>Hinweistöne</td> <td>→ S. 44</td> </tr> <tr> <td>Akkuarwnton</td> <td>→ S. 44</td> </tr> <tr> <td>Klingeltöne (Mobilteil)</td> <td>→ S. 44</td> </tr> <tr> <td>Klingeltöne (Basis)</td> <td>→ S. 46</td> </tr> </table>	Gesprächslautstärke	→ S. 44	Klingeltonlautstärke	→ S. 44	Hinweistöne	→ S. 44	Akkuarwnton	→ S. 44	Klingeltöne (Mobilteil)	→ S. 44	Klingeltöne (Basis)	→ S. 46
Gesprächslautstärke	→ S. 44													
Klingeltonlautstärke	→ S. 44													
Hinweistöne	→ S. 44													
Akkuarwnton	→ S. 44													
Klingeltöne (Mobilteil)	→ S. 44													
Klingeltöne (Basis)	→ S. 46													
Display		<table border="1"> <tr> <td>Screensaver</td> <td>→ S. 43</td> </tr> <tr> <td>Farbschema</td> <td>→ S. 43</td> </tr> <tr> <td>Kontrast</td> <td>→ S. 43</td> </tr> <tr> <td>Beleuchtung</td> <td>→ S. 43</td> </tr> </table>	Screensaver	→ S. 43	Farbschema	→ S. 43	Kontrast	→ S. 43	Beleuchtung	→ S. 43				
Screensaver	→ S. 43													
Farbschema	→ S. 43													
Kontrast	→ S. 43													
Beleuchtung	→ S. 43													
Sprache	→ S. 43													
Anmeldung		<table border="1"> <tr> <td>Mobilteil anmelden</td> <td>→ S. 40</td> </tr> <tr> <td>Basisauswahl</td> <td>→ S. 41</td> </tr> <tr> <td>Mobilteil abmelden</td> <td>→ S. 41</td> </tr> </table>	Mobilteil anmelden	→ S. 40	Basisauswahl	→ S. 41	Mobilteil abmelden	→ S. 41						
Mobilteil anmelden	→ S. 40													
Basisauswahl	→ S. 41													
Mobilteil abmelden	→ S. 41													
Telefonie		<table border="1"> <tr> <td>Automatische Rufannahme</td> <td>→ S. 44</td> </tr> <tr> <td>Int. zuschalten</td> <td>→ S. 42</td> </tr> <tr> <td>Ruflistenart</td> <td>→ S. 33</td> </tr> <tr> <td>Preselection</td> <td>→ S. 28</td> </tr> <tr> <td>Wartemelodie</td> <td>→ S. 46</td> </tr> </table>	Automatische Rufannahme	→ S. 44	Int. zuschalten	→ S. 42	Ruflistenart	→ S. 33	Preselection	→ S. 28	Wartemelodie	→ S. 46		
Automatische Rufannahme	→ S. 44													
Int. zuschalten	→ S. 42													
Ruflistenart	→ S. 33													
Preselection	→ S. 28													
Wartemelodie	→ S. 46													
System		<table border="1"> <tr> <td>Mobilteil-Reset</td> <td>→ S. 46</td> </tr> <tr> <td>Basis-Reset</td> <td>→ S. 47</td> </tr> <tr> <td>Repeaterbetrieb</td> <td>→ S. 46</td> </tr> <tr> <td>System-PIN</td> <td>→ S. 47</td> </tr> </table>	Mobilteil-Reset	→ S. 46	Basis-Reset	→ S. 47	Repeaterbetrieb	→ S. 46	System-PIN	→ S. 47				
Mobilteil-Reset	→ S. 46													
Basis-Reset	→ S. 47													
Repeaterbetrieb	→ S. 46													
System-PIN	→ S. 47													
Eco-Modus	→ S. 39													
Eco-Modus+	→ S. 39													

Telefonieren

Wenn Sie bei ausgeschalteter Display-Beleuchtung (→ S. 43) auf eine beliebige Taste drücken, schaltet sich die Display-Beleuchtung ein. Die jeweilige Tasten-Funktion wird ausgeführt.

Extern anrufen

Externe Anrufe sind Anrufe in das öffentliche Telefonnetz.



Nummer eingeben und Abheben-Taste drücken.

Oder:



Abheben-Taste  lang drücken und dann die Nummer eingeben.

Mit der Auflegen-Taste  können Sie das Wählen abbrechen.

Während des Gesprächs wird Ihnen die Gesprächsdauer angezeigt.

Hinweis

Das Wählen mit Telefonbuch (→ S. 29), Anrufliste (→ S. 33) und Wahlwiederholungsliste (→ S. 31) spart wiederholtes Tippen von Nummern.

Gespräch beenden



Auflegen-Taste drücken.

Anruf annehmen

Ein ankommender Anruf wird dreifach am Mobilteil signalisiert: durch Klingeln, eine Anzeige im Display und Blinken der Abheben-Taste .

Um den Anruf anzunehmen, drücken Sie auf die Abheben-Taste .

Gigaset A630A: Statt den Anruf anzunehmen, können Sie ihn auch auf den Anrufbeantworter umleiten:

Menü ▶ **Umleiten auf AB** ▶ **OK**

Steht das Mobilteil in der Ladeschale und ist die Funktion **Automatische Rufannahme** eingeschaltet (→ S. 44), nimmt das Mobilteil einen Anruf automatisch an, wenn Sie es aus der Basis/Ladeschale nehmen.

Stört der Klingelton, können Sie ihn ausschalten:

Menü ▶ **Ruf aus** ▶ **OK**

Den Anruf können Sie noch so lange annehmen, wie er im Display angezeigt wird.

Rufnummernübermittlung

Bei einem Anruf wird die Nummer bzw. der Name des Anrufers im Display angezeigt, wenn folgende Voraussetzungen erfüllt sind:

- ◆ Ihr Netzanbieter unterstützt CLIP, CLI und CNIP.
 - CLI (Calling Line Identification): Nummer des Anrufers wird übertragen.
 - CLIP (Calling Line Identification Presentation): Nummer des Anrufers wird angezeigt.
 - CNIP (Calling Name Identification Presentation): Name des Anrufers wird angezeigt.
- ◆ Sie haben bei Ihrem Netzanbieter CLIP bzw. CNIP beauftragt.
- ◆ Der Anrufer hat beim Netzanbieter CLI beauftragt.

Ruf-Anzeige bei CLIP/CLI

Ist die Nummer des Anrufers in Ihrem Telefonbuch gespeichert, sehen Sie seinen Namen.

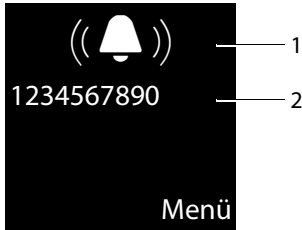

- 1 Klingel-Symbol
- 2 Nummer oder Name des Anrufers

Statt der Nummer wird Folgendes angezeigt:

- ◆ **Anruf v. Extern**, wenn keine Nummer übertragen wird.
- ◆ **Unbekannt**, wenn der Anrufer die Rufnummernübermittlung unterdrückt oder nicht beauftragt hat.

Display-Anzeige bei CNIP

Wenn Sie CNIP haben, wird **zusätzlich** der bei Ihrem Netzanbieter zur Nummer des Anrufers registrierte Name (Ort) angezeigt. Ist die Nummer des Anrufers in Ihrem Telefonbuch gespeichert, wird die CNIP-Anzeige durch den zugehörigen Telefonbucheintrag ersetzt.

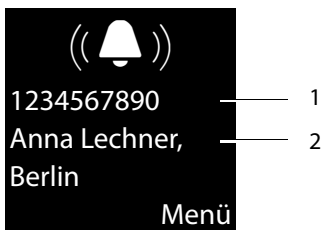

- 1 Nummer des Anrufers
- 2 Name und Ort

Im Display wird angezeigt:

- ◆ **Anruf v. Extern**, wenn keine Nummer übertragen wird.
- ◆ **Unbekannt**, wenn der Anrufer die Rufnummernübermittlung unterdrückt.

- ◆ **Unbekannt**, wenn der Anrufer die Rufnummernübermittlung nicht beauftragt hat.

Hinweis

Der Klingelton kann für anonyme Anrufe (Anrufe mit unterdrückter Rufnummernübermittlung) abgeschaltet werden (→ S. 45).

Hinweise zur Rufnummernanzeige (CLIP)

Ihr Gigaset-Telefon ist im Lieferzustand so eingestellt, dass die Rufnummer des Anrufers im Display angezeigt wird. Sie selbst müssen keine weiteren Einstellungen an Ihrem Gigaset-Telefon vornehmen.

Sollte die Rufnummer dennoch nicht angezeigt werden, kann dies folgende Ursachen haben:

- ◆ Sie haben CLIP bei Ihrem Netzanbieter nicht beauftragt oder
- ◆ Ihr Telefon ist über eine Telefonanlage/ einen Router mit integrierter Telefonanlage (Gateway) angeschlossen, die/der nicht alle Informationen weiterleitet.

Ist Ihr Telefon über eine Telefonanlage/ein Gateway angeschlossen?

Dies erkennen Sie daran, dass sich zwischen Telefon und Telefon-Hausanschluss ein weiteres Gerät befindet, z. B. eine TK-Anlage, ein Gateway etc. Häufig hilft hier schon ein Rücksetzen:

- ▶ Ziehen Sie kurz den Netzstecker Ihrer Telefonanlage! Stecken Sie ihn anschließend wieder ein und warten Sie, bis das Gerät neu gestartet ist.

Wenn die Rufnummer immer noch nicht angezeigt wird

- ▶ Überprüfen Sie die Einstellungen in Ihrer Telefonanlage hinsichtlich Rufnummernanzeige (CLIP) und aktivieren Sie ggf. diese Funktion. Suchen Sie dazu in der Bedienungsanleitung des Gerätes nach CLIP (oder einer alternativen Bezeichnung wie Rufnummernübermittlung, Rufnummernübertragung, Anrufanzeige, ...). Informieren Sie sich ggf. beim Hersteller dieser Anlage.

Wenn auch das nicht zum Erfolg führt, stellt ggf. der Netzanbieter dieser Rufnummer CLIP nicht zur Verfügung.

Ist die Rufnummernanzeige beim Netzanbieter beauftragt?

- ▶ Prüfen Sie, ob Ihr Anbieter die Rufnummernanzeige (CLIP) unterstützt und die Funktion für Sie freigeschaltet ist. Wenden Sie sich ggf. an Ihren Anbieter.

Weitere Hinweise zum Thema finden Sie auf der Gigaset-Homepage unter: www.gigaset.com/de/service

Freisprechen

Beim Freisprechen schalten Sie den Lautsprecher ein, sodass Sie den Gesprächspartner hören, ohne das Mobilteil ans Ohr halten zu müssen. Damit haben Sie beide Hände frei und es können auch andere Personen mithören.

Hinweis

Wenn Sie jemanden mithören lassen, sollten Sie dies Ihrem Gesprächspartner mitteilen.

Freisprechen ein-/ausschalten

Während eines Gesprächs und beim Anhängen des Anrufbeantworters (nur Gigaset A630A) schalten Sie das Freisprechen ein oder aus:



Freisprech-Taste drücken. Mit jedem Tastendruck wird zwischen Hörer- und Freisprechbetrieb gewechselt. Ist das Freisprechen eingeschaltet, leuchtet die Taste.

Wenn Sie das Mobilteil während eines Gesprächs in die Ladeschale stellen wollen:

- ▶ Die Freisprech-Taste  beim Hineinstellen noch weitere 2 Sekunden gedrückt halten.

Wie Sie die Sprachlautstärke ändern, → S. 44.

Stumm schalten

Sie können das Mikrofon Ihres Mobilteils während eines Gesprächs ausschalten.



Steuer-Taste **rechts** drücken, um das Mobilteil stumm zu schalten. Im Display wird **Mikrofon ist ausgeschaltet** angezeigt. Taste erneut drücken, um die Stummschaltung aufzuheben.

Automatische Netzanbietervorwahl (Preselection)

Sie können eine Call-by-Call-Nummer (Preselection-Nummer) speichern, die **automatisch** beim Wählen vorangestellt wird.

Tragen Sie in die Liste „**Mit Preselection**“ die Vorwahl-Nummern bzw. die ersten Ziffern von Vorwahl-Nummern ein, bei denen die Preselection-Nummer verwendet werden soll.

Tragen Sie in die Liste „**Ohne Preselection**“ die Ausnahmen zur Liste „**Mit Preselection**“ ein.

Beispiel:

Preselection-Nummer	0999
Mit Preselection	08
Ohne Preselection	081 084

Alle Nummern, die mit 08 beginnen, mit Ausnahme von 081 und 084, werden mit Preselection-Nummer 0999 gewählt.

Rufnummer	gewählte Nummer
07112345678 ▶	07112345678
08912345678 ▶	0999 08912345678
08412345678 ▶	08412345678

Preselection-Nummer speichern

Menü ▶ **Einstellungen** ▶ **Telefonie**
▶ **Preselection** ▶ **Preselection-Nummer**



Preselection-Nummer (Call-by-Call-Nummer) eingeben bzw. ändern.

OK Display-Taste drücken.

Einträge in Preselection-Listen speichern bzw. ändern

Jede der beiden Listen kann 11 Einträge mit jeweils 4 Ziffern enthalten.

In der Liste „**Mit Preselection**“ sind, je nach Land, ggf. Nummern voreingestellt. Dadurch werden z. B. alle nationalen Gespräche oder Gespräche in das Mobilfunknetz **automatisch** mit der vorher von Ihnen gespeicherten Preselection-Nummer verknüpft.

Menü ▶ **Einstellungen** ▶ **Telefonie**
▶ **Preselection** ▶ **Mit Preselection / Ohne Preselection**



Eintrag auswählen.



Anfangsziffern der Nummer eingeben oder ändern.



Display-Taste drücken.

Zeitweises Unterdrücken von Preselection

(lang drücken) ▶ **Menü**
▶ **Preselection aus**
▶ (Nummer wählen)

Preselection dauerhaft deaktivieren

Menü ▶ **Einstellungen** ▶ **Telefonie**
▶ **Preselection** ▶ **Preselection-Nummer**



Display-Taste so lange drücken, bis die Preselection-Nummer gelöscht ist.



Display-Taste drücken.

Telefonbuch und Listen nutzen

Zur Verfügung stehen:

- ◆ Telefonbuch,
- ◆ Wahlwiederholungsliste,
- ◆ Anruflisten,
- ◆ Anrufbeantworterliste
(nur Gigaset A630A).

Das Telefonbuch erstellen Sie individuell für Ihr Mobilteil. Sie können die Listen/Einträge jedoch an andere Mobilteile senden (→ S. 30).

Telefonbuch

Im Telefonbuch können Sie insgesamt 250 Einträge speichern.

Hinweis

Für den Schnellzugriff auf eine Nummer aus dem Telefonbuch (Kurzwahl) können Sie die Nummer auf eine Taste legen (→ Kurzwahl-Tasten verwenden, S. 30).

Im **Telefonbuch** speichern Sie

- ◆ Nummern und zugehörige Namen,
- ◆ VIP-Anrufermelodie und VIP-Farbe.

Sie öffnen das Telefonbuch im Ruhezustand mit der Taste .

Länge der Einträge

Nummer: max. je 32 Ziffern
Name: max. je 16 Zeichen

Erste Nummer im Telefonbuch speichern

 ▶ **Tel.buch leer. Neuer Eintrag?**



Nummer eingeben und **OK** drücken.



Namen eingeben und **OK** drücken.

Nummer im Telefonbuch speichern

 ▶ **Menü** ▶ **Neuer Eintrag**



Nummer eingeben und **OK** drücken.



Namen eingeben und **OK** drücken.

Reihenfolge der Telefonbucheinträge

Die Telefonbucheinträge werden generell alphabetisch nach den Nachnamen sortiert. Leerzeichen und Ziffern haben dabei erste Priorität

Die Sortierreihenfolge ist wie folgt:



1. Leerzeichen
2. Ziffern (0–9)
3. Buchstaben (alphabetisch)
4. Restliche Zeichen

Wollen Sie die alphabetische Reihenfolge der Einträge umgehen, fügen Sie vor dem ersten Buchstaben des Namens ein Leerzeichen oder eine Ziffer ein. Diese Einträge rücken dann an den Anfang des Telefonbuchs.

Telefonbucheintrag auswählen

 Telefonbuch öffnen.

Sie haben folgende Möglichkeiten:

- ◆ Mit  zum Eintrag blättern, bis der gesuchte Name ausgewählt ist.
- ◆ Das erste Zeichen des Namens eingeben, ggf. mit  zum Eintrag blättern.



Mit Telefonbuch wählen

 ▶  (Eintrag auswählen)



Abheben-Taste drücken.

Telefonbucheinträge verwalten

 ▶  (Eintrag auswählen)

 Menü Display-Taste drücken.

Folgende Funktionen können Sie mit  auswählen:



VIP-Anrufer Melodie

Telefonbuch-Eintrag als VIP (Very Important Person) markieren, indem Sie ihm eine spezielle Klingelton-Melodie zuweisen. Der Eintrag wird im Telefonbuch mit dem Symbol  markiert. Sie erkennen VIP-Anrufe am Klingelton.



VIP-Anrufer Farbe

Telefonbuch-Eintrag als VIP (Very Important Person) markieren, indem Sie ihm eine spezielle Farbe zuweisen. Der Eintrag wird im Telefonbuch in dieser Farbe angezeigt und mit dem Symbol  markiert.

Eintrag ändern

Ggf. Nummer ändern und  drücken.
Ggf. Namen ändern und  drücken.

Nummer verwenden

Eine gespeicherte Nummer ändern oder ergänzen und dann mit  wählen oder als neuen Eintrag abspeichern; dazu nach Anzeige der Nummer:  Menü ▶ Nummer ins Telefonbuch ▶  OK

Eintrag löschen

Ausgewählten Eintrag löschen.

Eintrag senden

Einzelnen Eintrag an ein Mobilteil senden (▶ Telefonbuch an ein anderes Mobilteil übertragen, S. 30).

Liste löschen

Alle Telefonbuch-Einträge löschen.



Liste senden



Gesamtes Telefonbuch an ein Mobilteil senden (▶ Telefonbuch an ein anderes Mobilteil übertragen, S. 30).

Taste belegen

Den aktuellen Eintrag für Kurzwahl auf eine Taste legen (▶ Kurzwahl-Tasten verwenden, S. 30).

Kurzwahl-Tasten verwenden

Sie können Einträge aus dem Telefonbuch auf die Tasten  und  bis  legen:

 ▶  (Eintrag auswählen) ▶  Menü

▶ Taste belegen ▶  (Taste drücken, auf die der Eintrag gespeichert werden soll)

Zum Wählen die jeweilige Kurzwahl-Taste lang drücken.

Telefonbuch an ein anderes Mobilteil übertragen

Sie können Telefonbucheinträge anderer Mobilteile an Ihr neues Mobilteil übertragen – auch Einträge alter Mobilteile sind übertragbar.

Voraussetzungen:

- ◆ Empfänger- und Sender-Mobilteil sind an derselben Basis angemeldet.
- ◆ Das andere Mobilteil und die Basis können Telefonbucheinträge senden und empfangen.

 ▶  (Eintrag auswählen)

▶  Menü (Menü öffnen)

▶ Eintrag senden / Liste senden



Interne Nummer des Empfänger-Mobilteils auswählen und  OK drücken.

Sie können mehrere einzelne Einträge nacheinander übertragen, indem Sie die Abfrage **Eintr. gesendet Weiterer Eintr?** mit  OK beantworten.

Die erfolgreiche Übertragung wird mit einer Meldung im Display angezeigt. Sie hören den Bestätigungston.

Bitte beachten Sie:

- ◆ Einträge mit identischen Nummern werden beim Empfänger nicht überschrieben.
- ◆ Die Übertragung wird abgebrochen, wenn das Telefon klingelt oder der Speicher des Empfänger-Mobilteils voll ist.
- ◆ Einträgen zugeordnete VIP-Melodien und Farben werden nicht übertragen.

Angezeigte Nummer ins Telefonbuch übernehmen

Sie können Nummern in das Telefonbuch übernehmen, die in einer Liste, z.B. der Anrufliste oder der Wahlwiederholungsliste angezeigt werden.

Haben Sie CNIP, werden auch die ersten 16 Zeichen des übertragenen Namens übernommen.

Es wird eine Nummer angezeigt:



Menü ▶ Nummer ins Telefonbuch

- ▶ Den Eintrag vervollständigen (→ Nummer im Telefonbuch speichern, S. 29).

Gigaset A630A: Während der Nummernübernahme aus der Anrufbeantworterliste wird die Nachrichtenwiedergabe unterbrochen.

Nummer aus Telefonbuch übernehmen



In einigen Bediensituationen können Sie das Telefonbuch öffnen, um z. B. eine Nummer zu übernehmen. Ihr Mobilteil muss nicht im Ruhezustand sein.

-  Das Telefonbuch öffnen.
-  Eintrag auswählen und **OK** drücken.



Wahlwiederholungsliste

In der Wahlwiederholungsliste stehen die zehn am Mobilteil zuletzt gewählten Nummern (max. 32 Ziffern). Steht eine der Nummern im Telefonbuch, wird der zugehörige Name angezeigt.

Manuelle Wahlwiederholung

-  Taste **kurz** drücken.
-  Eintrag auswählen.
-  Abheben-Taste erneut drücken. Nummer wird gewählt.

Einträge der Wahlwiederholungsliste verwalten

-  Taste **kurz** drücken.
-  Eintrag auswählen.
- Menü** Menü öffnen.

Folgende Funktionen können Sie mit  auswählen:

Nummer verwenden

(wie im Telefonbuch, → S. 30)

Nummer ins Telefonbuch (→ Nummer im Telefonbuch speichern, S. 29)

Eintrag löschen

Ausgewählten Eintrag löschen.

Liste löschen

Alle Einträge der Wahlwiederholungsliste löschen.

Funktion der Nachrichten-Taste

Listen aufrufen

Mit der Nachrichten-Taste  rufen Sie folgende Listenauswahl auf:

- ◆ Anrufbeantworterliste (nur Gigaset A630A) oder Netz-Anrufbeantworter, wenn Ihr Netzanbieter diese Funktion unterstützt und die Schnellwahl für den Netz-Anrufbeantworter festgelegt ist (→ S. 38).
- ◆ Anrufliste

Sobald ein **neuer Eintrag** in einer Liste eingeht, ertönt ein Hinweiston.

Sie können einstellen, ob die Nachrichten-Taste  bei neuen Meldungen blinken soll (Lieferzustand) oder nicht:

Menü ▶        ▶ **XY** ▶ **OK**

X =  für entgangene Anrufe

 für Nachrichten auf dem Anrufbeantworter

Y =  blinkt (erlischt nach Drücken der Taste)

 blinkt nicht

Telefonbuch und Listen nutzen

Im **Ruhezustand** wird je nach Art des neuen Eintrags ein Symbol im Display angezeigt:

Symbol **Neue Nachricht ...**

 ... in Anrufbeantworterliste (nur Gigaset A630A) oder auf dem Netz-Anrufbeantworter

 ... in der Liste **Entgangene Anrufe**

Die Anzahl **neuer** Einträge wird unter dem jeweiligen Symbol angezeigt.





Hinweis

Sind Anrufe auf dem Netz-Anrufbeantworter gespeichert, erhalten Sie bei entsprechender Einstellung der Listenart eine Meldung (siehe Bedienungsanleitung Ihres Netzanbieters).

Nach Drücken der Nachrichten-Taste  sehen Sie alle Listen, die Nachrichten enthalten und die Netz-Anrufbeantworterliste.

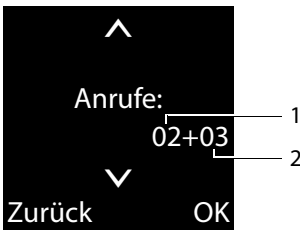
Die Liste wird mit der Anzahl der neuen Einträge (1) und der Anzahl der alten, gelesenen Einträge (2) angezeigt (Beispiel):



Mit  wählen Sie eine Liste aus. Zum Öffnen drücken Sie **OK**.

Blinken der Nachrichten-Taste aus-/einschalten

Sie können einstellen, ob die Nachrichten-Taste  bei neuen Meldungen blinken soll (Lieferzustand) oder nicht. Verfahren Sie wie folgt:

- ▶ Drücken Sie die Tastenfolge:

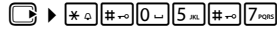

Sie sehen:

97

- ▶ Drücken Sie eine der folgenden Tasten, um die Nachrichtenart auszuwählen:



für entgangene Anrufe



oder 

für Nachrichten auf dem

Anrufbeantworter (nur Gigaset A630A)/Netz-Anrufbeantworter

Sie sehen Ihre Auswahl (z. B. die 5 für entgangene Anrufe), die aktuelle Einstellung blinkt:

975 SET: [5]

- ▶ Drücken Sie die Taste  oder , um das Verhalten bei neuen Nachrichten einzustellen:



Nachrichten-Taste blinkt (erlischt nach Drücken der Taste)

oder 

Nachrichten-Taste blinkt nicht

Sie sehen Ihre Auswahl (z. B. die 1):

975 SET: [1]

- ▶ Drücken Sie die Display-Taste **OK**.

Anrufbeantworterliste (nur Gigaset A630A)

Über die **Anrufbeantworterliste** können Sie die Nachrichten auf dem Anrufbeantworter anhören.

Anrufliste

Voraussetzung: Rufnummernübermittlung (CLIP, S. 25)

Die Anrufliste enthält je nach eingestellter Listenart die letzten 30 Nummern

- ◆ aller Anrufe
 - angenommene Anrufe
 - nicht angenommene Anrufe
 - vom Anrufbeantworter aufgezeichnete Anrufe (nur Gigaset A630A)
- ◆ entgangener Anrufe
 - nicht angenommene Anrufe und
 - nicht vom Anrufbeantworter aufgezeichnete Anrufe (nur Gigaset A630A)

Die Anrufliste öffnen Sie im Ruhezustand mit der Nachrichten-Taste .

Listenart der Anrufliste einstellen

Menü ▶ **Einstellungen** ▶ **Telefonie**
▶ **Ruflistenart**

Entgangene Anrufe / Alle Anrufe

Auswählen und **OK** drücken
( = ein).

 **Lang** drücken (Ruhezustand).

Die Einträge in der Anrufliste bleiben erhalten, wenn Sie die Listenart ändern.

Listeneintrag

Beispiel für Listeneinträge:



- ◆ Der Status des Eintrags
 - **Anruf neu:** neuer entgangener Anruf.
 - **Anruf alt:** bereits gelesener Eintrag.
 - **Anruf ang:** Anruf wurde angenommen.
 - **Anrufb.** (Gigaset A630A): Der Anrufbeantworter hat den Anruf angenommen. Es wurde eine Nachricht aufgenommen.
- ◆ Laufende Nummer des Eintrags
- ◆ Nummer oder Name des Anrufers
- ◆ Datum und Uhrzeit des Anrufs (falls eingestellt → S. 15).

Drücken Sie die Abheben-Taste , um den ausgewählten Anrufer zurückzurufen.

Drücken Sie die Display-Taste **Menü**, um folgende Funktionen auszuwählen:

Eintrag löschen

Ausgewählten Eintrag löschen.

Nummer ins Telefonbuch (→ Nummer im Telefonbuch speichern, S. 29)

Liste löschen

Alle Einträge der Liste löschen.

Nach Verlassen der Anruflisten werden alle Einträge auf den Status „alt“ gesetzt.

Anrufbeantworter der Basis Gigaset A630A bedienen

Sie bedienen den Anrufbeantworter über die Tasten an der Basis (→ S. 5), das Mobilteil oder über Fernbedienung (anderes Telefon/Mobiltelefon). Eigene Ansagetexte sprechen Sie über das Mobilteil auf.

Bedienung über das Mobilteil

Wenn Sie bei der Bedienung akustisch eine Aufforderung oder einen Hinweis erhalten, schaltet sich **automatisch** der Lautsprecher des Mobilteils ein. Mit der Freisprech-Taste  schalten Sie ihn aus.

Anrufbeantworter ein-/ausschalten

Menü ▶ Anrufbeantworter
▶ Aktivierung ( = ein)

Wenn der Speicher für Nachrichten voll ist, kann der Anrufbeantworter nicht aktiviert werden. Sie erhalten einen Hinweis zum Löschen von alten Nachrichten.

Nach dem Einschalten erfolgt die Ansage der Restspeicherzeit. Ist noch keine Uhrzeit eingestellt, erfolgt eine entsprechende Ansage (Uhrzeit einstellen → S. 15). Im Display wird das Symbol  angezeigt.

Das Telefon wird mit einer Standardansage ausgeliefert. Ist keine eigene, persönliche Ansage vorhanden, wird die Standardansage verwendet.

Ansage aufnehmen

Menü ▶ Anrufbeantworter ▶ Ansagen
▶ Ansage aufnehmen
▶ Aufnahme starten?

OK Display-Taste drücken, um die Aufnahme zu starten.

Sie hören den Bereitton (kurzer Ton).

- ▶ Die Ansage jetzt aufsprechen (mindestens 3 Sek.). Halten Sie dabei, wie beim Telefonieren über den Hörer, das Telefon direkt an das Ohr und sprechen Sie normal laut in das Mikrofon.

OK Display-Taste drücken, um die Aufnahme zu beenden.

Mit  oder **Zurück** die Aufnahme abbrechen. Mit **OK** die Aufnahme dann erneut starten.

Nach der Aufnahme wird die Ansage zur Kontrolle wiedergegeben.

Bitte beachten Sie:

- ◆ Die Aufnahme wird automatisch beendet, wenn die max. Aufnahmedauer von 170 Sek. überschritten ist oder eine Sprachpause länger als 2 Sek. dauert.
- ◆ Brechen Sie eine Aufnahme ab, wird wieder die Standardansage verwendet.

Ansage anhören

Menü ▶ Anrufbeantworter ▶ Ansagen
▶ Ansage anhören

Ist keine eigene Ansage vorhanden, wird die Standardansage wiedergegeben.

Ansage löschen

Menü ▶ Anrufbeantworter ▶ Ansagen
▶ Ansage löschen

OK Display-Taste drücken, um die Abfrage zu bestätigen.

Nach dem Löschen wird wieder die Standardansage verwendet.

Hinweis

Das Löschen von Ansagen kann einige Zeit dauern.

Nachrichten anhören

Zu jeder Nachricht werden Datum und Uhrzeit des Eingangs erfasst (falls eingestellt, → S. 15) und während der Wiedergabe angezeigt. Bei der Rufnummernübermittlung wird die Nummer bzw. der Name des

Anrufers angezeigt. Ist die Nummer des Anrufers im Telefonbuch gespeichert, wird der zugehörige Name angezeigt.

Neue, noch nicht angehörte Nachrichten werden im Display mit Symbol und Anzahl signalisiert:



Die Nachrichten-Taste  am Mobilteil blinkt.

Um Nachrichten anzuhören:

 Nachrichten-Taste drücken.

Anrufbeantw.:

Ggf. auswählen und **OK** drücken.



Sind neue Nachrichten vorhanden, beginnt die Wiedergabe mit der ersten neuen Nachricht, sonst mit der ersten alten Nachricht.

Wurde die jeweilige Nachricht mit Datum und Uhrzeit gespeichert, hören Sie vor der Wiedergabe eine entsprechende Ansage.



Eine neue Nachricht wechselt nach der Wiedergabe von Eingangszeit und -datum (nach ca. 3 Sekunden) in den Status „alt“.



Wiedergabe anhalten und steuern

Während der Nachrichtenwiedergabe:

 **Wiedergabe anhalten.** Zum Fortsetzen  erneut drücken **oder**

Menü Wiedergabe anhalten.
Zum Fortsetzen: **Weiter** ▶ **OK**

 **oder**  **Zum Anfang der aktuellen Nachricht springen.**
2x drücken: Zur vorherigen Nachricht springen.

 **oder**  **Zur nächsten Nachricht springen.**
2x drücken: Zur übernächsten Nachricht.

Bei einer Unterbrechung von mehr als einer Minute kehrt der Anrufbeantworter in den Ruhezustand zurück.

Nummer einer Nachricht ins Telefonbuch übernehmen

Während der Wiedergabe oder bei Pause:

Menü ▶ **Nummer ins Telefonbuch**

▶ Den Eintrag vervollständigen → S. 31.

Hinweis

Das Anhören von Nachrichten können Sie auch über das Menü starten:

Menü ▶ **Anrufbeantworter**

▶ **Nachrichten anhören**

▶ **Anrufbeantworter**

Nachrichten löschen

Sie können entweder alle alten oder einzelne alte Nachrichten löschen.

Alle alten Nachrichten löschen

Während der Wiedergabe oder bei Pause:

Menü ▶ **Alte Liste löschen**

OK Display-Taste drücken, um die Abfrage zu bestätigen.

Einzelne alte Nachricht löschen

Während der Wiedergabe:

Lösch. Display-Taste drücken.

Gespräch vom Anrufbeantworter übernehmen

Während der Anrufbeantworter ein Gespräch aufzeichnet oder über Fernbedienung bedient wird, können Sie das Gespräch entgegennehmen:

Abheb. Display-Taste drücken.

Die Aufzeichnung wird abgebrochen und Sie können mit dem Anrufer sprechen.

Wurden bei Gesprächsübernahme bereits 3 Sek. aufgezeichnet, wird der Anruf als neue Nachricht angezeigt. Die Taste  am Mobilteil blinkt.

Sie können den Anruf annehmen, auch wenn er nicht am Mobilteil signalisiert wird.

Externes Gespräch an den Anrufbeantworter weiterleiten

Sie können ein ankommendes externes Gespräch an den Anrufbeantworter weiterleiten, auch wenn dieser ausgeschaltet ist.

Voraussetzung: Auf dem Anrufbeantworter ist noch Speicherplatz frei.

Am Mobilteil wird ein externer Anruf signalisiert:

Menü ▶ **Umleiten auf AB** ▶ **OK**

Der Anrufbeantworter startet sofort im Aufzeichnungsmodus und nimmt das Gespräch an. Die eingestellte Zeit für die Rufannahme (→ S. 36) wird ignoriert.

Mitschneiden ein-/ausschalten

Sie können ein **externes** Gespräch mit dem Anrufbeantworter aufnehmen.

- ▶ Den Gesprächspartner über den Mitschnitt des Gesprächs informieren.

Während des Gesprächs:

Menü Menü öffnen.

Mitschneiden

Auswählen und **OK** drücken.

Der Mitschnitt wird im Display durch einen Hinweistext signalisiert und als neue Nachricht in die Anrufbeantworterliste gestellt.

Ende Display-Taste drücken, um den Mitschnitt zu beenden.

Die max. Aufnahmezeit hängt vom freien Speicherplatz des Anrufbeantworters ab. Ist der Speicher voll, hören Sie einen Endeton, die Aufzeichnung wird abgebrochen und das bis dahin aufgezeichnete Gespräch als neue Nachricht in die Anrufbeantworterliste gestellt.

Mithören ein-/ausschalten

Während Ihnen jemand auf den Anrufbeantworter spricht, können Sie über den Lautsprecher von Basis und Mobilteil mithören.

Mithören auf Dauer ein-/ausschalten

Menü ▶ **Anrufbeantworter**

▶ **Mithören** ▶ **Mobilteil / Basis** (☑= ein)

Das Mithören an Basis und Mobilteil kann gleichzeitig aktiviert sein.

Mithören für die aktuelle Aufzeichnung ausschalten

Sie können die Funktion während der Aufzeichnung für das eigene Mobilteil ausschalten.



Auflegen-Taste drücken.

Aufzeichnungsparameter einstellen

Im Lieferzustand ist der Anrufbeantworter bereits voreingestellt. Individuelle Einstellungen nehmen Sie über das Mobilteil vor.

Aufzeichnungslänge festlegen

Sie können die maximale Aufzeichnungslänge einer Nachricht einstellen:

1 Minute, 2 Minuten, 3 Minuten oder **Unbegrenzt**.

Menü ▶ **Anrufbeantworter**

▶ **Aufzeichnungslänge**



Aufzeichnungslänge auswählen und **OK** drücken (☑= ausgewählt).

Rufannahme einstellen

Sie können einstellen, wann der Anrufbeantworter einen Anruf annehmen soll:

Sofort, nach 10 Sek., nach 18 Sek., nach 30 Sek. oder **Automatisch**.

Menü ▶ **Anrufbeantworter** ▶ **Rufannahme**



Zeit auswählen und **OK** drücken (☑= ausgewählt).

Hinweis zur Rufannahme

Bei **Automatisch** gilt für die Rufannahme:

- ◆ Sind noch keine neuen Nachrichten vorhanden, nimmt der Anrufbeantworter einen Anruf nach 18 Sek. an.
- ◆ Sind bereits neue Nachrichten vorhanden, nimmt er einen Anruf bereits nach 10 Sek. an.

Bei der Fernabfrage (→ S. 37) wissen Sie dann nach etwa 15 Sek., dass keine neuen Nachrichten vorliegen (sonst hätte der Anrufbeantworter Ihren Anruf bereits angenommen). Wenn Sie jetzt auflegen, entstehen keine Gesprächskosten.

Sprache für Sprachführung und Standardansage ändern

Menü Hauptmenü öffnen.



Ziffern eingeben **und** mit

 **OK** Deutsch einstellen.

 **OK** Englisch einstellen.

Schnellwahl mit Taste 1 auf den Anrufbeantworter zurücksetzen

Es genügt ein **langer** Tastendruck auf Taste , um den Anrufbeantworter aufzurufen – man muss ihn nicht über das Menü anwählen.

Im Lieferzustand ist der integrierte Anrufbeantworter voreingestellt. Haben Sie für die Schnellwahl den Netz-Anrufbeantworter eingestellt (→ S. 38), dann können Sie diese Einstellung ändern.

Menü ▶ **Anrufbeantworter**

▶ **Taste 1 belegen**

Anrufbeantworter

Auswählen und **OK** drücken.

Die Einstellung für die Schnellwahl gilt für alle angemeldeten Mobilteile.

Bedienung von unterwegs (Fernbedienung)

Sie können den Anrufbeantworter von jedem anderen Telefon (z.B. Hotel, Telefonzelle) abfragen oder einschalten.

Voraussetzungen:

- ◆ Sie haben eine System-PIN ungleich 0000 eingestellt (→ S. 47).
- ◆ Das Telefon, über das fernbedient werden soll, verfügt über Tonwahl (MFV), d. h. bei Tastendruck hören Sie verschiedene Töne. Alternativ können Sie einen Codesender benutzen (im Handel erhältlich).

Anrufbeantworter anrufen und Nachrichten anhören







Eigene Nummer wählen.



Während Sie Ihren Ansagetext hören: Taste  drücken und System-PIN eingeben.

Es wird Ihnen mitgeteilt, ob neue Nachrichten vorliegen. Die Wiedergabe der Nachrichten beginnt. Sie können den Anrufbeantworter jetzt über die Tastatur bedienen. Die Bedienung erfolgt über die folgenden Tasten:

-  Zum Anfang der aktuellen Nachricht.
2x drücken: Zur vorherigen Nachricht.
-  Wiedergabe anhalten. Zum Fortsetzen erneut drücken.
-  Zur nächsten Nachricht springen.
-  Aktuelle Nachricht löschen.

Anrufbeantworter einschalten

- ▶ Zu Hause anrufen und klingeln lassen, bis Sie hören: „Bitte PIN eingeben“.



System-PIN eingeben.

Ihr Anrufbeantworter ist eingeschaltet. Sie hören die Ansage der Restspeicherzeit. Die Wiedergabe der Nachrichten erfolgt. Der Anrufbeantworter lässt sich aus der Ferne nicht ausschalten.

Netz-Anrufbeantworter nutzen

Der Netz-Anrufbeantworter ist der Anrufbeantworter Ihres Anbieters im Netz. Informieren Sie sich ggf. dort.

Sie können den Netz-Anrufbeantworter erst dann nutzen, wenn Sie diesen bei Ihrem Anbieter **beauftragt** haben.

Die nachfolgende Beschreibung gilt nur für den Betrieb Ihres Mobilteils an einer Basis Gigaset A630. Wenn Sie Ihr Mobilteil an einer Basis Gigaset A630A oder einer anderen Basis angemeldet haben, lesen Sie bitte in der Bedienungsanleitung Ihrer Basis nach.

Schnellwahl für Netz-Anrufbeantworter nutzen

Es genügt ein **langer** Tastendruck auf Taste , um den Anrufbeantworter aufzurufen – man muss ihn nicht über das Menü anwählen.

Gigaset A630: Für die Schnellwahl ist der Netz-Anrufbeantworter voreingestellt. Sie müssen nur noch die Nummer des Netz-Anrufbeantworters eintragen.

Menü ▶ Anrufbeantworter

▶ Netz-AB (☑= ausgewählt)



Nummer des Netz-Anrufbeantworters (z. B. 0800 330 2424 für T-Home) eingeben und **OK** drücken.

Gigaset A630A: Für die Schnellwahl ist der integrierte Anrufbeantworter voreingestellt. Sie können zum Netz-Anrufbeantworter wechseln.

Menü ▶ Anrufbeantworter ▶ Netz-AB



Nummer des Netz-Anrufbeantworters eingeben und **OK** drücken.

▶ Taste 1 belegen

▶ Netz-AB (☑= ausgewählt)

Die Einstellung für die Schnellwahl gilt für alle Mobilteile.

Netz-Anrufbeantworter anrufen



Lang drücken. Sie werden direkt mit dem Netz-Anrufbeantworter verbunden.

Hinweis

Die Verbindung zum Netz-Anrufbeantworter können Sie auch über das Menü starten:

Menü ▶ Anrufbeantworter

▶ Nachrichten anhören

▶ Netz-AB (nur Gigaset A630A)

Meldung des Netz-Anrufbeantworters ansehen

Wenn für Sie eine Nachricht eintrifft, erhalten Sie vom Netz-Anrufbeantworter einen Anruf. Im Display wird die Nummer des Netz-Anrufbeantworters angezeigt, wenn Sie die Rufnummernübermittlung beauftragt haben. Nehmen Sie den Anruf an, werden die neuen Nachrichten wiedergegeben. Nehmen Sie ihn nicht an, wird die Nummer des Netz-Anrufbeantworters in der Liste der entgangenen Anrufe gespeichert und die Nachrichten-Taste blinkt (→ S. 31).

Hinweis

Tragen sie in ihrem Telefonbuch die Netz-Anrufbeantworter Rufnummer und die Bezeichnung „Netz-Anrufbeantworter“ ein, dann wird im Display und in der Anrufliste gleich diese Bezeichnung angezeigt.

ECO DECT

Mit Ihrem Gigaset leisten Sie Ihren Beitrag zum Umweltschutz.

Reduzierung des Stromverbrauchs

Durch die Verwendung eines stromsparenden Steckernetzteils verbraucht Ihr Telefon weniger Strom.

Reduzierung der Strahlung

Die Strahlung reduziert sich **automatisch**:

- ◆ **Mobilteil:** Je näher das Mobilteil an der Basis steht, desto geringer die Strahlung.
- ◆ **Basis:** Wenn nur ein Mobilteil angemeldet ist und dieses in der Basis steht, reduziert sich die Strahlung auf nahezu Null.

Sie können die Strahlung von Mobilteil und Basis zusätzlich reduzieren, indem Sie **Eco-Modus** nutzen:

Eco-Modus

Reduziert die Strahlung bei Mobilteil und Basis immer um 80% – unabhängig davon, ob Sie telefonieren oder nicht. Durch **Eco-Modus** reduziert sich die Reichweite um ca. 50%. Deshalb ist **Eco-Modus** immer dann sinnvoll, wenn Ihnen eine geringere Reichweite ausreicht.

Ausschaltung der Strahlung

Eco-Modus+

Wenn Sie **Eco-Modus+** aktivieren, ist die Strahlung (DECT-Sendeleistung) von Basis und Mobilteil im Ruhezustand ausgeschaltet. Dies ist auch der Fall bei mehreren Mobilteilen, sofern sie alle **Eco-Modus+** unterstützen.

Eco-Modus / Eco-Modus+ können unabhängig voneinander ein- oder ausgeschaltet werden und funktionieren auch bei mehreren Mobilteilen.

Eco-Modus / Eco-Modus+ ein-/ausschalten:





Menü ▶ **Einstellungen**

▶ **Eco-Modus / Eco-Modus+**

OK

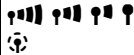
Display-Taste drücken (☑ = ein).

Zustandsanzeigen

Display-Symbol	
	Empfangsstärke: – gut bis gering – kein Empfang
 weiss	Eco-Modus deaktiviert
 grün	Eco-Modus aktiviert
 weiss	Eco-Modus+ aktiviert (wird im Ruhezustand statt des Empfangsstärkesymbols angezeigt)
 grün	Eco-Modus und Eco-Modus+ aktiviert

Hinweise

- ◆ Bei eingeschaltetem **Eco-Modus+** können Sie die Erreichbarkeit der Basis prüfen, indem Sie die Abheben-Taste  **lang** drücken. Ist die Basis erreichbar, hören Sie das Freizeichen.
- ◆ Bei eingeschaltetem **Eco-Modus+**:
 - verzögert sich der Gesprächsaufbau um ca. 2 Sekunden.
 - verringert sich die Standby-Zeit des Mobilteils um ca. 50%.
- ◆ Wenn Sie Mobilteile anmelden, die den **Eco-Modus+** nicht unterstützen, wird dieser Modus in Basis und allen Mobilteilen deaktiviert.
- ◆ Bei eingeschaltetem **Eco-Modus** reduziert sich die Reichweite der Basis.
- ◆ **Eco-Modus / Eco-Modus+** und Repeater-Unterstützung (→ S. 46) schließen sich gegenseitig aus, d.h. wenn Sie einen Repeater verwenden, können Sie **Eco-Modus** und **Eco-Modus+** nicht nutzen.

Mobilteil als Wecker verwenden

Voraussetzung: Datum und Uhrzeit sind eingestellt (→ S. 15).

Wecker ein-/ausschalten

Menü ▶ **Wecker** ▶ **Aktivierung** (☑ = ein)

Wenn Sie den Wecker aktivieren, öffnet sich danach automatisch das Menü zum Einstellen der Weckzeit.

Im Display wird das Symbol  und die Weckzeit angezeigt.

Ein Weckruf wird im Display (→ S. 3) und mit der ausgewählten Klingeltonlautstärke und -melodie (→ S. 44) signalisiert. Der Weckruf ertönt 60 Sek. lang. Wird keine Taste gedrückt, wird der Weckruf zweimal nach jeweils fünf Minuten wiederholt und dann ausgeschaltet.

Während eines Anrufs wird ein Weckruf nur durch einen kurzen Ton signalisiert.

Weckzeit einstellen

Menü ▶ **Wecker** ▶ **Weckzeit**



Weckzeit in Stunden und Minuten eingeben und **OK** drücken.

Weckruf ausschalten/nach Pause wiederholen (Schlummermodus)

Voraussetzung: Es ertönt ein Weckruf.

Aus Display-Taste drücken. Der Weckruf wird ausgeschaltet.

bzw.

Snooze Display-Taste oder beliebige Taste drücken. Der Weckruf wird ausgeschaltet und nach 5 Minuten wiederholt. Nach der zweiten Wiederholung wird der Weckruf ganz ausgeschaltet.

Mehrere Mobilteile nutzen

Mobilteile anmelden

Sie können an Ihrer Basis bis zu vier Mobilteile anmelden. Jedes **zusätzliche Mobilteil** muss an der Basis angemeldet werden, damit es funktionsfähig ist!

Anmeldung Gigaset Mobilteil an Gigaset A630/A630A

Die manuelle Anmeldung des Mobilteils müssen Sie am Mobilteil (1) und an der Basis (2) einleiten.

Nach erfolgreicher Anmeldung wechselt das Mobilteil in den Ruhezustand. Im Display wird die interne Nummer des Mobilteils angezeigt, z.B. **INT 1**. Andernfalls wiederholen Sie den Vorgang.

1) Am Mobilteil

Menü ▶ **Einstellungen** ▶ **Anmeldung** ▶ **Mobilteil anmelden**

Falls das Mobilteil bereits an vier Basen angemeldet ist:



Basis auswählen, z.B. **Basis 3** und **OK** drücken.



Falls abgefragt, System-PIN der Basis eingeben und **OK** drücken.

Im Display wird **Anmeldevorgang** angezeigt.

2) An der Basis

▶ Innerhalb von 60 Sek. Anmelde-/Paging-Taste an der Basis (→ S. 5) **lang** (ca. 3 Sek.) drücken.

Anmeldung anderer Mobilteile

Andere Gigaset-Mobilteile und Mobilteile anderer GAP-fähiger Geräte melden Sie wie folgt manuell an.

1) Am Mobilteil

- ▶ Starten Sie die Anmeldung des Mobilteils entsprechend der jeweiligen Bedienungsanleitung.

2) An der Basis

- ▶ Anmelde-/Paging-Taste an der Basis (→ S. 5) **lang** (ca. 3 Sek.) drücken.

Mobilteile abmelden

Sie können von jedem angemeldeten Gigaset Mobilteil jedes andere angemeldete Mobilteil abmelden.

Menü ▶ **Einstellungen** ▶ **Anmeldung**
▶ **Mobilteil abmelden**

-  Abzumeldenden Intern-Teilnehmer auswählen und **OK** drücken.
(Das Mobilteil, das Sie gerade bedienen, ist mit < markiert.)

-  Aktuelle System-PIN eingeben und **OK** drücken.



- OK** Display-Taste drücken.

Mobilteil suchen („Paging“)

Sie können Ihr Mobilteil mit Hilfe der Basis suchen.

- ▶ Anmelde-/Paging-Taste an der Basis (→ S. 5) **kurz** drücken.
- ▶ Alle Mobilteile klingeln gleichzeitig („Paging“), auch wenn Klingeltöne ausgeschaltet sind.

Suche beenden

- ▶ Anmelde-/Paging-Taste an der Basis **kurz** drücken oder am Mobilteil Abheben-Taste  oder Auflegen-Taste  drücken.

Basis wechseln

Ist Ihr Mobilteil an mehreren Basen angemeldet, können Sie es auf eine bestimmte Basis oder auf die Basis mit dem besten Empfang (**Beste Basis**) einstellen.



Menü ▶ **Einstellungen** ▶ **Anmeldung**
▶ **Basisauswahl**

-  Eine der Basen oder **Beste Basis** auswählen und **OK** drücken.



Intern anrufen

Interne Anrufe sind kostenlose Gespräche zwischen Mobilteilen, die Sie an derselben Basis angemeldet haben.

Ein bestimmtes Mobilteil anrufen

-  Internen Ruf einleiten.
-  Nummer des Mobilteils eingeben.



oder:

-  Internen Ruf einleiten.
-  Mobilteil auswählen.
-  Abheben-Taste drücken.



Alle Mobilteile anrufen („Sammelruf“)

-  Taste **lang** drücken.

oder:

-  Internen Ruf einleiten.
-  Stern-Taste drücken

oder:

-  Internen Ruf einleiten.
- An alle** auswählen und
-  Abheben-Taste drücken.

Alle Mobilteile werden gerufen.

Gespräch beenden

-  Auflegen-Taste drücken.

Gespräch an ein anderes Mobilteil weitergeben / Intern Rückfragen

Sie telefonieren mit einem externen Teilnehmer und können gleichzeitig einen internen Teilnehmer anrufen, um das Gespräch weiterzugeben oder Rücksprache zu halten.

 Liste der Mobilteile öffnen.
Der externe Teilnehmer hört die Wartemelodie, falls eingeschaltet (→ S. 46).

 Mobilteil oder **An alle** auswählen und **OK** drücken.

Wenn sich der interne Teilnehmer meldet:
▶ Ggf. externes Gespräch ankündigen.

entweder

 Auflegen-Taste drücken. Das externe Gespräch ist an das andere Mobilteil weitergegeben.

oder

Zurück Display-Taste drücken. Sie sind wieder mit dem externen Teilnehmer verbunden.

Sie können beim Weiterleiten die Auflegen-Taste  auch drücken, bevor der interne Teilnehmer abhebt.

Wenn der interne Teilnehmer sich dann nicht meldet oder besetzt ist, kommt der Anruf automatisch zu Ihnen zurück.

Anklopfen annehmen

Erhalten Sie während eines **internen** Gesprächs einen **externen** Anruf, hören Sie den Anklopftön (kurzer Ton). Bei Nummernübermittlung wird im Display die Nummer bzw. der Name des Anrufers angezeigt.

 Auflegen-Taste drücken, um das interne Gespräch zu beenden.

 Abheben-Taste drücken, um das externe Gespräch anzunehmen.

Zu externem Gespräch zuschalten (Konferenz)

Voraussetzung: Die Funktion **Int. zuschalten** ist eingeschaltet.

Sie führen ein externes Gespräch. Ein interner Teilnehmer kann sich zu diesem Gespräch zuschalten und mitsprechen. Das Zuschalten wird bei allen Gesprächspartnern durch einen Signalton signalisiert.

Intern zuschalten ein-/ausschalten

Menü ▶ **Einstellungen** ▶ **Telefonie** ▶ **Int. zuschalten**

Funktion durch Drücken von **OK** ein- oder ausschalten (☑ = ein).

Intern zuschalten

Die Leitung ist durch ein externes Gespräch belegt. Ihr Display zeigt einen entsprechenden Hinweis. Sie wollen sich zu dem bestehenden Externgespräch zuschalten.

 Abheben-Taste **lang** drücken.

Sie werden zu dem Gespräch zugeschaltet. Alle Teilnehmer hören einen Signalton. Während dieser Zeit wird im Display dieses Mobilteils die Meldung **Konferenz** angezeigt und es kann von diesem Mobilteil aus nicht gewählt werden.

Zuschalten beenden

 Auflegen-Taste drücken.

Alle Teilnehmer hören einen Signalton.

Drückt der **erste** interne Teilnehmer auf die Auflegen-Taste , bleibt die Verbindung zwischen dem zugeschalteten Mobilteil und dem externen Teilnehmer bestehen.

Namen eines Mobilteils ändern

Beim Anmelden werden automatisch die Namen „INT 1“, „INT 2“ u. s. w. vergeben. Sie können diese Namen ändern. Der Name darf max. 10-stellig sein. Der geänderte Name wird in der Liste jedes Mobilteils angezeigt.

 Liste der Mobilteile öffnen. Das eigene Mobilteil ist mit < markiert.

 Mobilteil auswählen.

Menü Menü öffnen.

Name ändern



 Namen eingeben.

OK Display-Taste drücken.

Mobilteil einstellen

Ihr Mobilteil ist voreingestellt. Sie können die Einstellungen individuell ändern.

Schnellzugriff auf Nummern

Die **Ziffern-Tasten**  und  bis  können Sie mit je einer **Nummer aus dem Telefonbuch** belegen.

Die Wahl der Nummer erfolgt dann mit einem Tastendruck.

Display-Sprache ändern



Sie können sich die Display-Texte in verschiedenen Sprachen anzeigen lassen.

Menü ▶ **Einstellungen** ▶ **Sprache**

Die aktuelle Sprache ist mit markiert.

 Sprache auswählen und **OK** drücken.

Wenn Sie aus Versehen eine für Sie unverständliche Sprache eingestellt haben:

 ▶  

 Die richtige Sprache auswählen und **OK** drücken.

Display/Screensaver einstellen

Sie können zwischen vier Farbschemen und mehreren Kontraststufen wählen. Zusätzlich können Sie einen Bildschirmschoner und die Beleuchtung des Displays einstellen.

Menü ▶ **Einstellungen** ▶ **Display**

Sie haben folgende Möglichkeiten:

Screensaver

Sie können sich im Ruhezustand verschiedene Screensaver anzeigen lassen. Zur Auswahl stehen:

- **Uhr, analog**
- **Uhr, digital**
- **Globus.**

Er ersetzt die Anzeige im Ruhezustand.

Der Screensaver wird in bestimmten Situationen nicht angezeigt, z. B. während eines Gesprächs oder wenn das Mobilteil abgemeldet ist.

Um wieder das Display im Ruhezustand anzuzeigen, drücken Sie **kurz** die Auflegen-Taste .

Farbschema

Sie können sich das Display in verschiedenen Farbkombinationen anzeigen lassen. Vier Farbschemen sind verfügbar.

Kontrast

Neun Kontraststufen sind verfügbar.

Beleuchtung

Sie können abhängig davon, ob das Mobilteil in der Ladeschale steht oder nicht, die Display-Beleuchtung jeweils ein- oder ausschalten (= ein).

Ist die Display-Beleuchtung **In Ladeschale** eingeschaltet, leuchtet das Display dauerhaft halbhell, wenn sich das Mobilteil in der Ladeschale befindet.

Ist die Display-Beleuchtung **Außerhalb Ladeschale** eingeschaltet, schaltet das Mobilteil die Helligkeit des Displays in 2 Stufen auf 10 % der Maximalhelligkeit, wenn sich das Mobilteil außerhalb der Ladeschale befindet.

Mobilteil einstellen

Bei ausgeschalteter Display-Beleuchtung schaltet jeder Tastendruck die Display-Beleuchtung ein und die jeweilige Tasten-Funktion wird ausgeführt.

Hinweis

Wenn die Beleuchtung außerhalb der Ladeschale eingeschaltet ist, verkürzt sich die Bereitschaftszeit des Mobilteils erheblich!

Automatische Rufannahme ein-/ausschalten

Wenn Sie diese Funktion eingeschaltet haben, nehmen Sie das Mobilteil bei einem Anruf einfach aus der Ladeschale, ohne die Abheben-Taste  drücken zu müssen.

Menü ▶ **Einstellungen** ▶ **Telefonie**
▶ **Automatische Rufannahme**

OK Display-Taste drücken ( = ein).



Freisprech-/Hörerlautstärke ändern

Sie können die Lautstärke für das Freisprechen und die Hörerlautstärke in fünf Stufen einstellen.

Im Ruhezustand:



 ▶ **Gesprächslautstärke**

Hörerlautstärke / Freisprechlautstärke
Auswählen und **OK** drücken.

 Lautstärke einstellen
(z. B. Lautstärke 3 = ).

OK Display-Taste drücken, um die Einstellung zu speichern.

Während eines Gespräches über den Hörer oder im Freisprech-Modus:

 Steuer-Taste drücken, um das Menü zum Einstellen der jeweiligen Lautstärke direkt aufzurufen. Mit  Hörer- bzw. Freisprechlautstärke einstellen.



Die Einstellung wird nach ca. 3 Sekunden automatisch gespeichert oder Display-Taste **OK** drücken.

Hinweis

Sie können die Gesprächslautstärke auch über das Menü einstellen (→ S. 24).

Klingeltöne ändern

◆ **Lautstärke:**

Sie können zwischen fünf Lautstärken (z. B. Lautstärke 2 = ) und dem „Crescendo“-Ruf (Lautstärke wird mit jedem Klingelton lauter = ) wählen.

◆ **Klingeltöne:**

Sie können aus einer Liste vorinstallierter Klingeltöne und Melodien auswählen.

Sie können die Klingeltöne für folgende Funktionen unterschiedlich einstellen:

- ◆ für interne Anrufe
- ◆ für externe Anrufe
- ◆ für den Wecker

Klingeltonlautstärke einstellen

Die Lautstärke ist für alle Arten der Signalisierung gleich.

Im Ruhezustand:

 ▶ **Klingeltonlautstärke**

 Lautstärke einstellen.

OK Display-Taste drücken, um die Einstellung zu speichern.

Hinweis

Sie können die Klingeltonlautstärke auch über das Menü einstellen (→ S. 24).

Klingeltonmelodie einstellen

Stellen Sie die Klingeltonmelodie für externe Anrufe, interne Anrufe und Wecker getrennt ein.

Für interne Anrufe und den Wecker:

Im Ruhezustand:

 ▶ **Klingeltöne (Mobilteil)**

Für interne Anrufe / Für Wecker

Auswählen und **OK** drücken.

 Melodie auswählen und **OK** drücken (☑= ausgewählt).

Für externe Anrufe:

Im Ruhezustand:

 ▶ **Klingeltöne (Mobilteil)**

Für externe Anrufe

Auswählen und **OK** drücken.

Sie können mit  folgendes auswählen:

Melodien

Klingeltonmelodie wie vorher beschrieben einstellen.

Zeitsteuerung

Sie können einen Zeitraum eingeben, in dem Ihr Telefon bei externen Anrufen nicht klingeln soll, z. B. nachts.

Aktivierung mit **OK** ein- oder ausschalten (☑= eingeschaltet)

Einstellungen

Klingel aus von: /Klingel aus bis:
Uhrzeit jeweils 4-stellig eingeben.

Hinweis

Bei Anrufern, denen Sie im Telefonbuch eine eigene Melodie zugewiesen haben (VIP), klingelt Ihr Telefon auch in diesem Zeitraum.

Anonyme Rufe aus

Sie können einstellen, dass Ihr Mobilteil bei Anrufen mit unterdrückter Rufnummernübermittlung nicht klingelt (nicht Anrufbeantworter). Der Anruf wird nur im Display signalisiert.

Funktion **Anonyme Rufe aus** mit **OK** ein- oder ausschalten (☑= eingeschaltet).

Hinweis

Sie können die Klingeltonmelodien auch über das Menü einstellen (→ S. 24).

Klingelton aus-/einschalten

Sie können

- ◆ im Ruhezustand oder bei einem Anruf vor dem Abheben den Klingelton auf Dauer ausschalten
- ◆ nur für den aktuellen Anruf den Klingelton ausschalten.

Das Wiedereinschalten während eines Anrufs ist nicht möglich.

Klingelton auf Dauer ausschalten

 Stern-Taste **lang** drücken.

Im Display erscheint das Symbol .

Klingelton wieder einschalten

 Stern-Taste **lang** drücken.

Klingelton für den aktuellen Anruf ausschalten

Menü ▶ **Ruf aus** ▶ **OK**

Hinweistöne/Akkuwarnton ein-/ausschalten

Ihr Mobilteil weist Sie akustisch auf verschiedene Tätigkeiten und Zustände hin. Sie können Sie unabhängig voneinander ein- oder ausschalten:

- ◆ Hinweistöne
 - **Bestätigungston:** am Ende der Eingabe/Einstellung und beim Eintreffen eines neuen Eintrags in der Anrufbeantworterliste oder der Anrufliste
 - **Fehlerton:** bei Fehleingaben
 - **Tastenklick:** Jeder Tastendruck wird bestätigt.

◆ Akkuwarnton

Der Akku muss geladen werden.

 ▶ **Hinweistöne / Akkuwarnton**

Auswählen und mit **OK** aus- oder einschalten (☑= eingeschaltet).

Der **Menü-Endeton** beim Blättern am Ende eines Menüs kann nicht ausgeschaltet werden.

Mobilteil in den Lieferzustand zurücksetzen

Sie können individuelle Einstellungen und Änderungen zurücksetzen.

Folgende Einstellungen sind vom Rücksetzen **nicht** betroffen:

- ◆ die Anmeldung des Mobilteils an der Basis
- ◆ Datum und Uhrzeit
- ◆ Einträge des Telefonbuchs, der Anruflisten

Menü ▶ **Einstellungen** ▶ **System**
▶ **Mobilteil-Reset**

OK Abfrage bestätigen.

Basis einstellen

Die Basis stellen Sie mit einem angemeldeten Gigaset Mobilteil ein.

Klingeltöne der Basis Gigaset A630A ändern

- ◆ **Lautstärke:**
Sie können zwischen fünf Lautstärken und dem „Crescendo“-Ruf wählen, → S. 44. Mit Stufe „0“ schalten Sie den Klingelton der Basis aus.
- ◆ **Klingeltöne:**
Für externe Anrufe können Sie eine Klingeltonmelodie festlegen, → S. 44.
- ◆ **Zeitsteuerung:**
Sie können festlegen, wann Ihre Basis nicht klingeln soll (z. B. nachts).

Menü ▶ **Einstellungen**

▶ **Töne und Signale**

▶ **Klingeltöne (Basis)**

▶ **Klingeltonlautstärke /**

Klingeltonmelodie / Zeitsteuerung

Wie Sie die Einstellungen vornehmen

→ S. 44.

Wartemelodie ein-/ ausschalten

Menü ▶ **Einstellungen** ▶ **Telefonie**
▶ **Wartemelodie**

OK drücken, um die Wartemelodie ein- oder auszuschalten (☑ = ein).

Repeater-Unterstützung

Mit einem Repeater können Sie die Reichweite und Empfangsstärke Ihrer Basis vergrößern. Dazu müssen Sie den Repeater-Betrieb aktivieren. Dabei werden Gespräche, die gerade über die Basis geführt werden, abgebrochen.

Voraussetzung: Ein Repeater ist angemeldet.

Menü ▶ **Einstellungen** ▶ **System**
▶ **Repeaterbetrieb**

OK drücken, um den Repeaterbetrieb zu aktivieren oder zu deaktivieren (☑ = aktiviert).

Nach Aktivieren oder Deaktivieren des Repeaters müssen Sie Ihr Mobilteil aus- und wieder einschalten (→ S. 20).

Hinweise

- ◆ Eco-Modus / Eco-Modus+ (→ S. 39) und Repeater-Unterstützung schließen sich gegenseitig aus, d.h. wenn Sie einen Repeater verwenden, können Sie Eco-Modus und Eco-Modus+ nicht nutzen.
- ◆ Die werksseitig aktivierte verschlüsselte Übertragung wird beim Aktivieren des Repeaterbetriebs deaktiviert.

Vor unberechtigtem Zugriff schützen

Sichern Sie die Systemeinstellungen der Basis mit einer nur Ihnen bekannten System-PIN. Die System-PIN müssen Sie u. a. eingeben beim An- und Abmelden eines Mobilteils von der Basis oder beim Zurücksetzen in den Lieferzustand.

System-PIN ändern

Sie können die eingestellte, 4-stellige System-PIN der Basis (Lieferzustand: **0000**) in eine 4-stellige PIN ändern, die nur Sie kennen.

Gigaset A630A: Mit der Einrichtung einer System-PIN ermöglichen Sie die Fernbedienung des Anrufbeantworters → S. 37.

Menü ▶ **Einstellungen** ▶ **System** ▶ **System-PIN**



Aktuelle System-PIN eingeben und **OK** drücken.



Neue System-PIN eingeben und **OK** drücken.

System-PIN zurücksetzen

Sollten Sie die System-PIN vergessen haben, können Sie die Basis auf den ursprünglichen Code **0000** zurücksetzen:

Entfernen Sie das Netzkabel von der Basis. Halten Sie die Anmelde-/Paging-Taste an der Basis gedrückt, während Sie gleichzeitig das Netzkabel wieder an die Basis anschließen. Halten Sie die Taste mindestens 5 Sek. gedrückt.

Die Basis ist nun zurückgesetzt und die System-PIN **0000** eingestellt.

Hinweis

Alle Mobilteile sind abgemeldet und müssen neu angemeldet werden. Alle Einstellungen werden in den Lieferzustand zurückgesetzt.

Basis in Lieferzustand zurücksetzen

Beim Zurücksetzen

- ◆ bleiben Datum und Uhrzeit erhalten,
- ◆ bleiben Mobilteile angemeldet,
- ◆ wird der **Eco-Modus** ein- und der **Eco-Modus+** ausgeschaltet
- ◆ wird die System-PIN nicht zurückgesetzt.

Menü ▶ **Einstellungen** ▶ **System**
▶ **Basis-Reset**

Ja

Display-Taste drücken.

Hinweis

Nach dem Anschließen oder Rücksetzen der Basis ist der Anrufbeantworter erst **nach ca. 15 Sekunden** einsatzbereit.

Betrieb an Telefonanlage/Router

Die folgenden Einstellungen sind nur nötig, wenn Ihre Telefonanlage/Router dies erfordert, siehe Bedienungsanleitung der Telefonanlage.

Wahlverfahren und Flash-Zeit

Wahlverfahren ändern

Sie haben folgende Möglichkeiten, das Wahlverfahren einzustellen:

- ◆ Tonwahl (MFV),
- ◆ Impulswahl-Verfahren (IWV).

Menü Hauptmenü öffnen.

* 0 # 0 5 # 1 1

Tasten drücken.

 1 **OK** Impulswahl-Verfahren (IWV).

Oder:

 0 **OK** Tonwahl (MFV).

Hinweis

Tonwahl (MFV) ist das moderne, meist-verbreitete Wahlverfahren. Impulswahl-Verfahren (IWV) wird nur noch für sehr wenige alte Telefonanlagen benötigt.

Flash-Zeit einstellen

Ihr Telefon ist im Lieferzustand für den Betrieb am Hauptanschluss eingestellt (Flash-Zeit 250 ms). Für den Betrieb an Telefonanlagen kann es notwendig sein, diesen Wert zu ändern, siehe Bedienungsanleitung Ihrer Telefonanlage.

Menü Hauptmenü öffnen.

* 0 # 0 5 # 1 2

Tasten drücken.

 Ziffer für die Flash-Zeit eingeben und **OK** drücken.

0 = 80 ms; 1 = 100 ms; 2 = 120 ms;
3 = 400 ms; 4 = 250 ms; 5 = 300 ms;
6 = 600 ms; 7 = 800 ms

Pausenzeiten einstellen

Pause nach Leitungsbelegung ändern

Sie können die Länge der Pause einstellen, die zwischen dem Drücken der Abheben-Taste  und Senden der Nummer eingefügt wird.

Menü Hauptmenü öffnen.

* 0 # 0 5 # 1 9

Tasten drücken.



Ziffer für die Pausenlänge eingeben (1 = 1 Sek.; 2 = 3 Sek.; 3 = 7 Sek.) und **OK** drücken.

Pause nach R-Taste ändern

Sie können die Länge der Pause ändern, wenn Ihre Telefonanlage dies erfordert (s. Bedienungsanleitung der Telefonanlage).

Menü Hauptmenü öffnen.

* 0 # 0 5 # 1 4

Tasten drücken.



Ziffer für die Pausenlänge eingeben (1 = 800 ms; 2 = 1600 ms; 3 = 3200 ms) und **OK** drücken.

Zeitweise auf Tonwahl (MFV) umschalten

Sollte Ihre Telefonanlage noch mit Impulswahl (IWV) arbeiten, das Tonwahl-Verfahren aber für eine Verbindung erforderlich sein (z.B. zum Anhören des Netz-Anrufbeantworters), müssen Sie für das Gespräch auf Tonwahl umstellen.

Voraussetzung: Sie führen gerade ein Gespräch oder haben bereits eine externe Nummer gewählt.

* 0 Stern-Taste drücken.

Nach Auflegen ist automatisch wieder Impulswahl eingeschaltet.

Kundenservice & Hilfe

Sie haben Fragen? Als Gigaset-Kunde profitieren Sie von unserem umfangreichen Service-Angebot.

Schnelle Hilfe erhalten Sie in dieser **Bedienungsanleitung** und auf den **Service-Seiten im Gigaset-Online-Portal unter www.gigaset.com/de/service**.

Registrieren Sie bitte Ihr Gigaset-Telefon direkt nach dem Kauf unter www.gigaset.com/de/service – so können wir Ihnen bei Fragen oder beim Einlösen von Garantieleistungen umso schneller weiterhelfen. In Ihrem Passwort geschützten persönlichen Bereich können Sie persönliche Daten verwalten und mit unserem Kundenservice per E-Mail in Kontakt treten.

Außerdem finden Sie auf unseren Service-Seiten:

- ◆ Zusammenstellung häufig gestellter Fragen und Antworten
- ◆ Bedienungsanleitungen und aktuelle Software-Updates zum **kostenlosen** Download
- ◆ Stichwortsuche für das schnelle Auffinden von Themen
- ◆ Kompatibilitätsdatenbank: Testen Sie per Mausclick, welche Basis und welches Mobilteil sich kombinieren lassen
- ◆ Produkte vergleichen – vergleichen Sie die Produkteigenschaften von bis zu drei Produkten
- ◆ Online-Forum: Erfahrungsaustausch und Hilfe von Nutzer zu Nutzer
- ◆ Persönlicher E-Mail-Kontakt zum Kundenservice
- ◆ Informationen zu unseren Produkten

Für weiterführende Fragen oder eine persönliche Beratung sind unsere Mitarbeiter an den Telefon-Hotlines für Sie da:

Beratung bei Fragen zu Installation, Bedienung und Einstellung durch technische Experten: Premium-Hotline Deutschland 09001 745 822
(1,24 € pro Minute aus dem deutschen Festnetz. Die Preise für Anrufe aus den deutschen Mobilfunknetzen können hiervon abweichen.)

Die Berechnung erfolgt ab dem Moment, in dem Sie persönlichen Kontakt zu einem Mitarbeiter haben.

Für den Fall der Fälle – bei Reparatur, Garantieansprüchen: Service-Hotline Deutschland 01805 333 222

(0,14 € pro Minute aus dem deutschen Festnetz. Anrufe aus den deutschen Mobilfunknetzen kosten höchstens 0,42 € pro Minute.)

Service-Hotline Luxemburg: (+352) 8002 3811

(Die lokalen/nationalen Tarife finden Anwendung. Für Anrufe aus den Mobilfunknetzen können abweichende Preise gelten.)

Wir weisen darauf hin, dass ein Gigaset-Produkt, sofern es nicht von einem autorisierten Händler im Inland verkauft wird, möglicherweise auch nicht vollständig kompatibel mit dem nationalen Telefonnetzwerk ist. Auf der Umverpackung (Kartongabe) des Telefons, nahe dem abgebildeten CE-Zeichen wird eindeutig darauf hingewiesen, für welches Land/welche Länder das jeweilige Gerät und das Zubehör entwickelt wurde.

Wenn das Gerät oder das Zubehör nicht gemäß diesem Hinweis, den Hinweisen der Bedienungsanleitung oder dem Produkt selbst genutzt wird, kann sich dies auf den Garantieanspruch (Reparatur oder Austausch des Produkts) auswirken.

Um von dem Garantieanspruch Gebrauch machen zu können, wird der Käufer des Produkts gebeten, den Kaufbeleg beizubringen, der das Kaufdatum und das gekaufte Produkt ausweist.

Fragen und Antworten

Treten beim Gebrauch Ihres Telefons Fragen auf, stehen wir Ihnen unter www.gigaset.com/de/service rund um die Uhr zur Verfügung.

Weiterführende Informationen zur Kombination unterschiedlicher Gigaset Geräte finden Sie unter: www.gigaset.com/de/kompatibilitaet. Außerdem sind in der folgenden Tabelle Schritte zur Fehlerbehebung aufgelistet.

Generelle Hinweise vorab:

Um Probleme zu vermeiden, verwenden Sie immer

- ◆ das mitgelieferte Steckernetzgerät
- ◆ das mitgelieferte Telefonkabel
- ◆ die mitgelieferten bzw. empfohlenen Akkus

Fehler	Mögliche Ursache	Lösung	Nachlesen unter
Akkus und Standby-Zeit (Bereitschaftszeit)			
Das Gerät lädt nicht	Das Mobilteil steht nicht korrekt in der Lademulde	Mobilteil korrekt einlegen	
	Der Stecker an der Ladeschale oder Basis ist nicht eingesteckt	Stecker korrekt einstecken, bis er einrastet	Basis anschließen/Ladeschale anschließen
	Anstelle der empfohlenen wiederaufladbaren Akkus werden Batterien verwendet	Batterien sind nicht zulässig, nur empfohlene Akkus einlegen	Technische Daten/Akkus und www.gigaset.com/service
	Bei leeren Akkus kann es einige Minuten dauern, bis die Ladeanzeige aktiv ist		
	Die verwendeten Akkus sind alt	Akkus auswechseln	Empfohlene Akkus einlegen
	Die Kontakte sind verunreinigt	Pole der Akkus, Kontakte in der Lademulde und am Mobilteil säubern	
	Erstes Laden/Entladen wurde nicht korrekt durchgeführt	Laden/Entladen gemäß der Beschreibung wiederholen	Erstes Laden und Entladen der Akkus/Akku laden
	Umgebungstemperatur zu hoch. Ab ca. 37°C verlängert sich die Ladezeit.	Laden bei niedrigerer Umgebungstemperatur/Standort (z. B. bei Sonneneinstrahlung) verändern	
Das Gerät schaltet sich aus, obwohl der Akku laut Anzeige noch zu 2/3 voll ist	Die Kontakte/Akkus sind verunreinigt bzw. korrodiert	Kontakte/Akkus säubern bzw. Akkus ersetzen	Akkus einlegen.
Die Standby-Zeit der Akkus (Bereitschaftszeit) ist kürzer als in der Bedienungsanleitung angegeben	Funktionen wie Bluetooth, Hintergrundbeleuchtung des Displays, Eco-Mode+ reduzieren die Standby-Zeit	Funktionen einschränken	ECO DECT, Bluetooth, Display-Beleuchtung einstellen

Fehler	Mögliche Ursache	Lösung	Nachlesen unter
Akkus und Standby-Zeit (Bereitschaftszeit) - Fortsetzung			
Die Standby-Zeit der Akkus (Bereitschaftszeit) ist kürzer als in der Bedienungsanleitung angegeben (Fortsetzung)	Die verwendeten Akkus sind alt/es werden keine empfohlenen Akkus verwendet	Neue empfohlene Akkus einlegen und laden	Erstes Laden und Entladen der Akkus/Akkus laden/Akkus einlegen
	Die Beleuchtung außerhalb der Ladeschale ist eingeschaltet	Beleuchtung außerhalb der Ladeschale ausschalten	Display/Screensaver einstellen: Beleuchtung
	Die Nutzung des Mobilteils an Anlagen/Basisstationen anderer Hersteller erhöht den Stromverbrauch um bis zu 90 %		
Anzeige der Nummer des Anrufers (CLIP)			
Die Rufnummer des Anrufers wird nicht angezeigt	Der Anrufer hat die Rufnummernübermittlung unterdrückt/nicht freigeschaltet.	Der Anrufer sollte die Nummernübermittlung (CLI) beim Netzanbieter freischalten lassen	Hinweise zur Rufnummernanzeige (CLIP)
	Ihr Telefon ist über eine Telefonanlage/einen Router mit integrierter Telefonanlage (Gateway) angeschlossen, die/der nicht alle Informationen weiterleitet	Netzstecker Ihrer Telefonanlage ziehen! Nach kurzer Zeit wieder einstecken. Warten Sie, bis das Gerät neu gestartet ist. Wenn die Rufnummer immer noch nicht angezeigt wird, die Einstellungen in Ihrer Telefonanlage hinsichtlich CLIP überprüfen und ggf. diese Funktion aktivieren.	Hinweise zur Rufnummernanzeige (CLIP) In der Bedienungsanleitung ihrer Telefonanlage/Routers nach CLIP (oder einer alternativen Bezeichnung wie Rufnummernübermittlung, Rufnummernübertragung, Anrufanzeige, ...). suchen. Sich ggf. beim Hersteller dieser Anlage informieren
	Der Angerufene hat die Rufnummernübermittlung (CLIP) nicht freigeschaltet.	Der Angerufene sollte die Rufnummernübermittlung (CLIP) beim Netzbetreiber freischalten lassen	Hinweise zur Rufnummernanzeige (CLIP)
Klangqualität			
Freisprechqualität ist nicht gut	Beim gleichzeitigem Freisprechen in einer Konferenz kann die Klangqualität technisch bedingt beeinträchtigt sein.		
	Verschmutzung am Mobilteil (z. B. Staub, Eisenspäne....)	Mobilteil säubern	Pflege

Fehler	Mögliche Ursache	Lösung	Nachlesen unter
Probleme beim Telefonieren			
Sie hören kein Freizeichen	Die Basis ist nicht am Telefonnetz angeschlossen	Telefonkabel prüfen	Basis anschließen
	Es wurde nicht das mitgelieferte Telefonkabel verwendet bzw. dieses durch ein neues Kabel mit anderer Steckerbelegung ersetzt	Bitte immer das mitgelieferte Telefonkabel verwenden bzw. beim Kauf im Fachhandel auf die richtige Steckerbelegung achten	Steckerbelegung des Telefonsteckers
Das Telefon klingelt nicht	Der Klingelton ist ausgeschaltet	Klingelton einschalten (mindestens Stufe 1). Hinweis: Nicht alle Basisstationen unterstützen das Leistungsmerkmal "Rufsignalisierung"	Klingelton aus-/einschalten
Sie können nicht angerufen werden	Die Anrufweiterschaltung ist auf „Sofort“ eingestellt. (Wenn Funktion vorhanden)	Anrufweiterschaltung ausschalten	Anrufweiterschaltung (AWS)
Ihr Gesprächspartner hört Sie nicht	Das Mobilteil ist „stumm geschaltet“	Mikrofon wieder einschalten	Stummschalten
Gespräch wird unterbrochen oder bricht ganz ab	Funksignale werden von Wänden, Decken, Isolierungen etc. abgeschwächt	Basis nicht hinter/unter metallische Gegenstände stellen. Basis möglichst nicht im Keller aufstellen	Basis und Ladeschale aufstellen
	Das Mobilteil ist zu weit von der Basis entfernt. (Standard-Reichweite in Gebäuden bis zu 50 m, im Freien bis zu 300 m).	Abstand zwischen Mobilteil und Basis verringern.	
	Sie haben Eco-Modus eingestellt, wodurch sich die Reichweite halbiert	Wird eine größere Reichweite benötigt, Sendeleistung durch Ausschalten von Eco-Modus wieder erhöhen.	ECO DECT
	Der Standort der Basis ist nicht optimal.	Standort optimieren, z. B. Entfernung zur Wand/Fußboden/Decke vergrößern. Geeigneteres Stockwerk wählen; nicht im Keller, nicht hinter/unter metallischen Gegenständen verstecken	
	Kontaktprobleme an der Telefonanschlusdose	Kabel prüfen; TAE-Dose austauschen	

Fehler	Mögliche Ursache	Lösung	Nachlesen unter
Störgeräusche			
Lautes Knacken, Hintergrundrauschen, Störgeräusche, Kratzen, wechselnde Lautstärke	Betrieb an einer Anlage anderer Hersteller (Router, Splitter, Nebenstellenanlage, ISDN-Analogwandler)	Gigaset-Telefon an einem anderen Telefonsanschluss bzw. direkt am Splitter/Hauptanschluss testen. Wenn der Fehler nicht am Telefon liegt, den Hersteller der Anlage (Router, Splitter etc.) kontaktieren	
	Kabelführung	Telefonkabel und Steckernetzgerätekabel nicht zusammen aufwickeln	
	Störung durch Fremdgeräte (z. B. Netzteile von Fax, PC, Drucker, Mobiltelefon)	Abstand zu Fremdgeräten vergrößern (mind. einen halben Meter)	
	Kontaktprobleme/Korrosion bei alten Kabeln; alte TAE-Steckdose	Kontakte säubern; Kabel austauschen. TAE-Stecker ziehen und erneut einstecken, ggf. TAE-Steckdose erneuern	
	Das Mobilteil ist zu weit von der Basis entfernt. (Standard-Reichweite in Gebäuden bis zu 50 m, im Freien bis zu 300 m).	Abstand zwischen Mobilteil und Basis verringern.	
	Sie haben Eco-Modus eingestellt, wodurch sich die Reichweite halbiert	Wird eine größere Reichweite benötigt, Sendeleistung durch Ausschalten von Eco-Modus wieder erhöhen.	ECO DECT
	Der Standort der Basis ist nicht optimal.	Standort optimieren, z. B. Entfernung zur Wand/Fußboden/Decke vergrößern. Geeigneteres Stockwerk wählen; nicht im Keller, nicht hinter/unter metallischen Gegenständen verstecken	
Echo hörbar	Einflüsse des Telefonnetzes, z. B. beim Telefonieren über das Internet (VoIP)	Gigaset-Telefon an einem anderen Telefonsanschluss testen	
	Paralleler Anschluss von mehreren Telefonen	Nur ein Gigaset-Telefon pro Anschluss verwenden und mehrere Mobilteile daran anmelden	
	Mangelhafte Echounterdrückung des anrufenden Gerätes		

Fehler	Mögliche Ursache	Lösung	Nachlesen unter
Displayanzeigen			
Das Display zeigt nichts an	Das Mobilteil ist nicht eingeschaltet	Auflegen-Taste  lang drücken	
	Die Akkus sind leer oder defekt	Akkus laden bzw. gegen empfohlene austauschen	Akkus laden
Sie können nicht telefonieren und im Display blinkt „BASIS“ oder „Keine Basis“	Sie sind von der Basis zu weit entfernt. (Standard-Reichweite in Gebäuden bis zu 50 m, im Freien bis zu 300 m).	Abstand Mobilteil/Basis verringern. Stellen Sie die Basis an einer zentralen Stelle der Wohnung oder des Hauses auf	
	Die Reichweite der Basis hat sich verringert, weil der Eco-Modus eingeschaltet ist	Eco-Modus ausschalten oder Abstand Mobilteil/Basis verringern	Eco-Modus ein/ausschalten
	Das Stromkabel der Basis ist nicht angeschlossen	Anschluss des Stromkabels kontrollieren	Basis anschließen
Im Display blinkt „Mobilteil in Basis legen“ oder „Bitte Mobilteil anmelden“	Das Mobilteil ist noch nicht an Basis angemeldet bzw. wurde abgemeldet	Mobilteil in Basis legen. (Diese automatische Anmeldung kann bis zu 5 Minuten dauern) oder Mobilteil manuell anmelden	Manuelle Anmeldung oder siehe unter: www.gigaset.com/de/mobilteilenmelden
Im Display erscheint "Nicht möglich!"	Sie wollen ECO-Modus und Repeater-Modus gleichzeitig einschalten, was nicht möglich ist.	Entscheiden Sie sich entweder für ECO-Modus oder für den Repeater. Eco-Modus/Eco-Modus+ und Repeater-Unterstützung schließen sich gegenseitig aus, d. h. wenn Sie einen Repeater verwenden, können Sie Eco-Modus und Eco-Modus+ nicht nutzen.	
	Sie wollen ECO-Modus+ einschalten, aber nicht alle angemeldeten Mobilteile unterstützen dieses Leistungsmerkmal		ECO DECT oder siehe www.gigaset.com/de/kompatibilitaet
	Sie wollen extern telefonieren obwohl bereits ein anderer ein externes Gespräch führt. (Gilt nicht wenn die Funktion Intern zuschalten aktiviert wurde).	Warten Sie bis das andere Gespräch beendet ist	

Fehler	Mögliche Ursache	Lösung	Nachlesen unter
Datum/Uhrzeit			
Datum/Uhrzeit ändern sich mit jedem ankommenden Anruf	Datum und Uhrzeit werden während einer Rufnummernanzeige z. B. durch Ihren Netzbetreiber, durch einen Router oder Telefonanlagen mitgesendet. Diese Daten können falsch sein	Datum/Uhrzeit z. B. am Router oder der Telefonanlage korrekt einstellen Datum/Uhrzeit nicht automatisch übernehmen	Datum/Uhrzeit nicht automatisch übernehmen (geräteabhängige Einstellung)
Uhrzeit hat sich verändert	An einem anderen Mobilteil wurde die Uhrzeit verändert und damit auf die anderen Geräte übertragen		
Uhrzeit wird nicht aktualisiert	Das Mobilteil ist mit der Basis nicht voll kompatibel		
Die Uhrzeit wird auf den Auslieferungsstand zurückgesetzt	Basis und Mobilteil wurden zur gleichen Zeit ausgeschaltet	Uhrzeit neu einstellen. Darauf achten, dass Basis und Mobilteil nicht zur gleichen Zeit ausgeschaltet sind	Uhr einstellen
Anrufbeantworter (nur für Geräte mit Anrufbeantworter)			
In der Anrufliste ist keine Zeit angegeben	Datum/Uhrzeit sind nicht eingestellt	Datum/Uhrzeit einstellen	Datum und Uhrzeit einstellen
Der Anrufbeantworter meldet bei der Fernbedienung „PIN ist ungültig“	Der eingegebene System-PIN ist falsch	Eingabe der System-PIN wiederholen	
	Der System-PIN ist noch auf 0000 eingestellt	System-PIN ungleich 0000 einstellen	System-PIN ändern
Der Anrufbeantworter zeichnet keine Nachrichten auf oder bricht die Aufnahme ab	Der Speicher ist voll oder die aufgesprochene Nachricht ist zu kurz	Alte Nachrichten löschen Der Anrufer muss länger als 3 Sekunden sprechen	Nachrichten löschen
Der Anrufbeantworter bricht die Aufnahme einer persönlichen Ansage ab	Der Speicher ist voll, eine Sprechpause ist länger als 2 Sekunden oder die max. Aufnahmedauer von 170 Sek. ist überschritten	Alte Nachrichten löschen, neue Nachrichten anhören und löschen Beim Aufsprechen der Ansage Sprechpausen vermeiden	Nachrichten löschen/ Ansaage aufnehmen
Der Anrufbeantworter hat auf die Hinweisanzeige umgestellt	Der Speicher ist voll	Alte Nachrichten löschen	Nachrichten löschen
Die Klangqualität ist nicht zufriedenstellend	Die Aufzeichnungsqualität steht auf „Standard“	Einstellung auf „sehr hoch“ stellen (geräteabhängige Einstellung)	Aufzeichnungsparameter einstellen

Fehler	Mögliche Ursache	Lösung	Nachlesen unter
Anrufbeantworter (nur für Geräte mit Anrufbeantworter) - Fortsetzung			
Der aufgesprochene Ansagetext ist undeutlich	Beim Aufsprechen war das Mikrofon des Mobilteils zu weit entfernt	Ansagetext noch mal aufsprechen. Sprechabstand zum Mobilteil verringern	Ansage aufnehmen
	Beim Aufsprechen gab es störende Umgebungsgereusche	Ansagetext in ruhiger Umgebung aufsprechen	Ansage aufnehmen
Auf dem Anrufbeantworter sind keine Anrufe vorhanden, obwohl Nachrichten aufgesprochen wurden	Der Netzanrufbeantworter ihres Netzanbieters (Sprach-/Voice-Box) zeichnet die Nachrichten auf, obwohl der Geräte-Anrufbeantworter eingeschaltet ist	Netzanrufbeantworter ausschalten. (Kontaktieren Sie dazu Ihren Netzbetreiber)	
		Die Zeit bis zur Rufannahme am Gigaset-Anrufbeantworter kürzer einstellen als beim Netzanrufbeantworter, damit sich der Gigaset-Anrufbeantworter zuerst einschaltet	Rufannahme einstellen
	Es ist ein weiterer Anrufbeantworter angeschlossen bzw. über eine Telefonanlage (Router) aktiv	Den nicht erwünschten Anrufbeantworter deaktivieren	
	Die Nachricht war zu kurz	Der Anrufer muss länger als 3 Sekunden sprechen	
Die Restspeicherzeit ist kürzer als angegeben	Die Aufzeichnungsqualität ist auf „sehr hoch“ eingestellt (geräteabhängige Einstellung)	Aufzeichnungsqualität verändern	Aufzeichnungsparameter einstellen
Der Anrufbeantworter zeichnet bis zum Ende der eingestellten Aufnahmezeit den Besetztton auf	Das Gigaset-Telefon ist an einer Telefonanlage/ Router angeschlossen. Diese Anlage sendet ein Signal, das nicht als Besetztton erkannt wird	Gigaset-Telefon an einem anderen Telefonschluss testen/ggf. Aufnahmezeit beschränken	Aufzeichnungsparameter einstellen
Töne und Signale			
Sie hören kein Freizeichen	Die Basis ist nicht am Telefonnetz angeschlossen	Telefonkabel prüfen	Basis anschließen
	Es wurde nicht das mitgelieferte Telefonkabel verwendet bzw. dieses durch ein neues Kabel mit anderer Steckerbelegung ersetzt	Bitte immer das mitgelieferte Telefonkabel verwenden bzw. beim Kauf im Fachhandel auf die richtige Steckerbelegung achten	Steckerbelegung des Telefonsteckers
Das Telefon klingelt nicht oder zu leise, obwohl ein Anruf im Display signalisiert wird	Der Klingelton ist ausgeschaltet	Klingelton einschalten (mindestens Stufe 1)	Klingelton aus-/einschalten

Fehler	Mögliche Ursache	Lösung	Nachlesen unter
Töne und Signale - Fortsetzung			
Das Telefon klingelt nicht oder zu leise, obwohl ein Anruf im Display signalisiert wird (Fortsetzung)	Sie haben ihren eigenen Klingelton aufgenommen (wenn Funktion vorhanden) oder aus dem Internet heruntergeladen und die Quelldatei ist zu leise	Quelle oder Klingelton lauter stellen bzw. neu aufnehmen	Klingeltöne ändern
	Die Klingeltonunterdrückung für anonyme Anrufe ist eingeschaltet (wenn Funktion vorhanden)	Klingeltonunterdrückung für anonyme Anrufe ausschalten	Klingelton für anonyme Anrufe aus-/einschalten
Das Telefon klingelt obwohl die Klingeltonunterdrückung für anonyme Anrufe eingeschaltet ist	Der Anrufer hat die Rufnummernübermittlung (CLI) nicht unterdrückt, sondern generell nicht beauftragt		Hinweis zur Rufnummernanzeige (CLIP)
Sie hören einen Ton während der Bedienung	Ihr Gerät weist Sie akustisch auf verschiedene Tätigkeiten und Zustände hin. Sie können diese Hinweistöne unabhängig voneinander ein-/ausschalten		Hinweistöne/Akkuswarn-ton ein-/ausschalten
Sie hören einen Ton während des Gesprächs	Die Akkus sind leer	Akkus laden	Akkus laden
	Der Repeater-Testton	Testton am Repeater ausschalten	Siehe Bedienungsanleitung Ihres Repeaters
	Ein weiterer Anrufer versucht Sie zu erreichen (Anklopftön)	Zweites Gespräch annehmen oder ablehnen	Anklopfen annehmen/Anklopfen ablehnen
Das Telefon klingelt nicht mit der eingestellten VIP-Melodie	Die Identifizierung des VIP-Anrufers erfolgt über die CLIP-Information; sie wird, abhängig vom Netzanbieter, erst beim 2. Klingeln übermittelt. Unter Umständen ist der Standard-Klingelton zu lang	Kürzeren Klingelton als Standard verwenden	Klingeltöne ändern
Das Telefon klingelt nicht mit der eingestellten Melodie	Der Anrufer ist als VIP-Anrufer im Telefonbuch eingetragen und es ist eine VIP-Melodie zugeordnet		

Zulassung

Dieses Gerät ist für den analogen Telefonanschluss im deutschen und luxemburgischen Netz vorgesehen.

Länderspezifische Besonderheiten sind berücksichtigt.

Hiermit erklärt die Gigaset Communications GmbH, dass dieses Gerät den grundlegenden Anforderungen und anderen relevanten Bestimmungen der Richtlinie 1999/5/EC entspricht.

Eine Kopie der Konformitätserklärung nach 1999/5/EC finden Sie über folgende Internetadresse:

www.gigaset.com/docs

CE 0682

Garantie-Urkunde

Dem Verbraucher (Kunden) wird unbeschadet seiner Mängelansprüche gegenüber dem Verkäufer eine Haltbarkeitsgarantie zu den nachstehenden Bedingungen eingeräumt:

- ◆ Neugeräte und deren Komponenten, die aufgrund von Fabrikations- und/oder Materialfehlern innerhalb von 24 Monaten ab Kauf einen Defekt aufweisen, werden von Gigaset Communications nach eigener Wahl gegen ein dem Stand der Technik entsprechendes Gerät kostenlos ausgetauscht oder repariert. Für Verschleißteile (z. B. Akkus, Tastaturen, Gehäuse) gilt diese Haltbarkeitsgarantie für sechs Monate ab Kauf.
- ◆ Diese Garantie gilt nicht, soweit der Defekt der Geräte auf unsachgemäßer Behandlung und/oder Nichtbeachtung der Handbücher beruht.
- ◆ Diese Garantie erstreckt sich nicht auf vom Vertragshändler oder vom Kunden selbst erbrachte Leistungen (z.B. Installation, Konfiguration, Softwaredownloads). Handbücher und ggf. auf einem separa-

ten Datenträger mitgelieferte Software sind ebenfalls von der Garantie ausgeschlossen.

- ◆ Als Garantienachweis gilt der Kaufbeleg, mit Kaufdatum. Garantieansprüche sind innerhalb von zwei Monaten nach Kenntnis des Garantiefalles geltend zu machen.
- ◆ Ersetzte Geräte bzw. deren Komponenten, die im Rahmen des Austauschs an Gigaset Communications zurückgeliefert werden, gehen in das Eigentum von Gigaset Communications über.
- ◆ Diese Garantie gilt für in der Europäischen Union erworbene Neugeräte. Garantiegeberin ist die Gigaset Communications GmbH, Frankenstr. 2a, D-46395 Bocholt.
- ◆ Weiter gehende oder andere Ansprüche aus dieser Herstellergarantie sind ausgeschlossen. Gigaset Communications haftet nicht für Betriebsunterbrechung, entgangenen Gewinn und den Verlust von Daten, zusätzlicher vom Kunden aufgespielter Software oder sonstiger Informationen. Die Sicherung derselben obliegt dem Kunden. Der Haftungsausschluss gilt nicht, soweit zwingend gehaftet wird, z.B. nach dem Produkthaftungsgesetz, in Fällen des Vorsatzes, der groben Fahrlässigkeit, wegen der Verletzung des Lebens, des Körpers oder der Gesundheit oder wegen der Verletzung wesentlicher Vertragspflichten. Der Schadensersatzanspruch für die Verletzung wesentlicher Vertragspflichten ist jedoch auf den vertragstypischen, vorhersehbaren Schaden begrenzt, soweit nicht Vorsatz oder grobe Fahrlässigkeit vorliegt oder wegen der Verletzung des Lebens, des Körpers oder der Gesundheit oder nach dem Produkthaftungsgesetz gehaftet wird.
- ◆ Durch eine erbrachte Garantieleistung verlängert sich der Garantiezeitraum nicht.

- ◆ Soweit kein Garantiefall vorliegt, behält sich Gigaset Communications vor, dem Kunden den Austausch oder die Reparatur in Rechnung zu stellen. Gigaset Communications wird den Kunden hierüber vorab informieren.
- ◆ Eine Änderung der Beweislastregeln zum Nachteil des Kunden ist mit den vorstehenden Regelungen nicht verbunden.

Zur Einlösung dieser Garantie wenden Sie sich bitte an Gigaset Communications. Die Rufnummer entnehmen Sie bitte der Bedienungsanleitung.

Umwelt

Unser Umweltsleitbild

Wir als Gigaset Communications GmbH tragen gesellschaftliche Verantwortung und engagieren uns für eine bessere Welt. Unsere Ideen, Technologien und unser Handeln dienen den Menschen, der Gesellschaft und der Umwelt. Ziel unserer weltweiten Tätigkeit ist die dauerhafte Sicherung der Lebensgrundlagen der Menschen. Wir bekennen uns zu einer Produktverantwortung, die den ganzen Lebensweg eines Produktes umfasst. Bereits bei der Produkt- und Prozessplanung werden die Umweltwirkungen der Produkte einschließlich Fertigung, Beschaffung, Vertrieb, Nutzung, Service und Entsorgung bewertet.

Informieren Sie sich auch im Internet unter www.gigaset.com über umweltfreundliche Produkte und Verfahren.

Umweltmanagementsystem



Gigaset Communications GmbH ist nach den internationalen Normen EN 14001 und ISO 9001 zertifiziert.

ISO 14001 (Umwelt): zertifiziert seit September 2007 durch TÜV SÜD Management Service GmbH.

ISO 9001 (Qualität): zertifiziert seit 17.02.1994 durch TÜV Süd Management Service GmbH.

Entsorgung

Akkus gehören nicht in den Hausmüll. Beachten Sie hierzu die örtlichen Abfallbeseitigungsbestimmungen, die Sie bei Ihrer Kommune erfragen können. Entsorgen Sie diese in den beim Fachhandel aufgestellten grünen Boxen des „Gemeinsame Rücknahmesystem Batterien“.

Alle Elektro- und Elektronikgeräte sind getrennt vom allgemeinen Hausmüll über dafür staatlich vorgesehene Stellen zu entsorgen.



Wenn dieses Symbol eines durchgestrichenen Abfalleimers auf einem Produkt angebracht ist, unterliegt dieses Produkt der europäischen Richtlinie

2002/96/EC.

Die sachgemäße Entsorgung und getrennte Sammlung von Altgeräten dienen der Vorbeugung von potenziellen Umwelt- und Gesundheitsschäden. Sie sind eine Voraussetzung für die Wiederverwendung und das Recycling gebrauchter Elektro- und Elektronikgeräte.

Ausführlichere Informationen zur Entsorgung Ihrer Altgeräte erhalten Sie bei Ihrer Kommune oder Ihrem Müllentsorgungsdienst.

Anhang

Pflege

Wischen Sie das Gerät mit einem **feuchten Tuch** oder einem **Antistatiktuch** ab. Benutzen Sie keine Lösungsmittel und kein Mikrofasertuch.

Verwenden Sie **nie** ein trockenes Tuch, es besteht die Gefahr der statischen Aufladung.

Kontakt mit Flüssigkeit

Falls das Gerät mit Flüssigkeit in Kontakt gekommen ist:

1. **Das Netzteil ausstecken und/oder sofort den Akku aus dem Mobilteil entnehmen.**
2. Die Flüssigkeit aus dem Gerät abtropfen lassen.
3. Alle Teile trocken tupfen. Das Gerät (das Mobilteil mit geöffnetem Akkufach und mit der Tastatur nach unten) anschließend **mindestens 72 Stunden** an einem trockenen, warmen Ort lagern (**nicht:** Mikrowelle, Backofen o. Ä.).
4. **Das Gerät erst in trockenem Zustand wieder einschalten.**

Nach vollständigem Austrocknen ist in vielen Fällen die Inbetriebnahme wieder möglich.

Technische Daten

Akkus

Technologie:

Nickel-Metall-Hydrid (NiMH)

Größe: AAA (Micro, HR03)

Spannung: 1,2 V

Kapazität: 550 - 1000 mAh

Das Gerät wird mit zwei zugelassenen Akkus ausgeliefert.

Ersatzakkus können auch beim Service über den Kleinteileversand bestellt werden.

Online-Support:

www.gigaset.com/de/service

Fax:

02871-91 3029

Hotline:

01805-333 222 (0,14 Euro/Min.)

Betriebszeiten/Ladezeiten des Mobilteils

Dieses Gigaset kann Akkus bis zu einer Kapazität von 1000 mAh laden. Die Verwendung von speziellen Hochleistungsakkus oder von Akkus mit höheren Kapazitäten ist für Schnurlostelefone nicht sinnvoll.

Die Betriebszeit Ihres Gigaset ist von Akkukapazität, Alter der Akkus und Benutzerverhalten abhängig. (Alle Zeitangaben sind Maximalangaben).

	Kapazität (mAh) ca.			
	550	700	800	1000
Bereitschaftszeit (Stunden) *	255/89	295/103	340/118	420/146
Gesprächszeit (Stunden)	14	16	19	23
Betriebszeit bei 1,5 Std. Gespräch pro Tag (Stunden) **				
- ohne Eco-Modus+	120	140	160	195
- mit Eco-Modus+	80	95	110	135
Ladezeit in Basis (Stunden)	6	7	8,5	10
Ladezeit in Ladeschale (Stunden)	5,5	6,5	7,5	9

* ohne/mit Display-Beleuchtung

** ohne Display-Beleuchtung (Beleuchtung → S. 43)

Da die Akkuentwicklung stetig fortschreitet, wird die Liste der empfohlenen Akkus im FAQ-Bereich der Gigaset Customer Care-Seiten regelmäßig aktualisiert:

www.gigaset.com/de/service

www.gigaset.com/service

Leistungsaufnahme der Basis

	A630	A630A
Im Bereitschaftszustand *	ca. 0,7 W	ca. 0,7 W
Im Bereitschaftszustand der Basis **	< 0,4 W	< 0,4 W
Während des Gesprächs	ca. 0,5 W	ca. 0,5 W

* geladenes Mobilteil liegt in der Basis

** Mobilteil außerhalb der Basis

Allgemeine technische Daten DECT

DECT-Standard	wird unterstützt
GAP-Standard	wird unterstützt
Kanalzahl	60 Duplexkanäle
Funkfrequenzbereich	1880–1900 MHz
Duplexverfahren	Zeitmultiplex, 10 ms Rahmenlänge
Wiederholfrequenz des Sendepulses	100 Hz
Länge des Sendepulses	370 µs
Kanalraster	1728 kHz
Bitrate	1152 kbit/s
Modulation	GFSK
Sprachcodierung	32 kbit/s
Sendeleistung	10 mW, mittlere Leistung pro Kanal 250 mW Pulsleistung
Reichweite	bis zu 300 m im Freien, bis zu 50 m in Gebäuden
Stromversorgung Basis	230 V ~/50 Hz
Umgebungsbedingungen im Betrieb	+5 °C bis +45 °C; 20 % bis 75 % relative Luftfeuchtigkeit
Wahlverfahren	MFV (Tonwahl)/ IWV (Impulswahl)

Steckerbelegung des Telefonsteckers

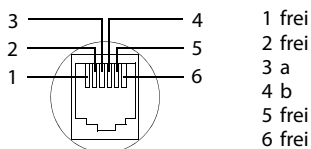

Text schreiben und bearbeiten

Beim Erstellen eines Textes gelten folgende Regeln:

- ◆ Jeder Taste zwischen und sowie und sind mehrere Buchstaben und Zeichen zugeordnet.
- ◆ Die Schreibmarke (Cursor) wird mit gesteuert.
- ◆ Zeichen werden an der Schreibmarke eingefügt.
- ◆ Display-Taste **Lösch.** drücken, um das Zeichen links von der Schreibmarke zu löschen.
- ◆ Bei Einträgen ins Telefonbuch wird der erste Buchstabe des Namens automatisch groß geschrieben, es folgen kleine Buchstaben.

Groß-, Klein- oder Zifferschreibung einstellen

Den Modus für die Texteingabe wechseln Sie durch wiederholtes Drücken der Raute-Taste .

123	Zifferschreibung
Abc	Großschreibung *
abc	Kleinschreibung

* 1. Buchstabe großgeschrieben, alle weiteren klein

Der aktive Modus wird beim Umschalten des Modus links unten im Display angezeigt.

Namen schreiben

- ▶ Geben Sie die einzelnen Buchstaben/Zeichen durch Drücken der entsprechenden Taste ein.

Die der Taste zugeordneten Zeichen werden in einer Auswahlzeile links unten im Display angezeigt. Das ausgewählte Zeichen ist hervorgehoben.

- ▶ Drücken Sie die Taste mehrmals **kurz** hintereinander, um zum gewünschten Buchstaben/Zeichen zu springen.

Standardschrift

	1x	2x	3x	4x	5x	6x	7x	8x	9x	10x	11x	12x	13x	14x	15x	16x
1	1	€	£	§	¥	¤										
2	a	b	c	2	ä	á	à	â	ã	ç						
3	d	e	f	3	ë	é	è	ê								
4	g	h	i	4	ï	í	ì	î								
5	j	k	l	5												
6	m	n	o	6	ö	ñ	ó	ò	ô	õ						
7	p	q	r	s	7	ß										
8	t	u	v	8	ü	ú	ù	û								
9	w	x	y	9	ÿ	ý	æ	ø	ä							
0		¹⁾	.	,	? !		²⁾	0	+	-	:	;	“	”	’	;
	*	/	()	<	=	>	%								
		#	@	\	&	§										

- 1) Leerzeichen
- 2) Zeilenschaltung

Zubehör

Gigaset-Mobilteile

Erweitern Sie Ihr Gigaset zu einer schnurlosen Telefonanlage mit bis zu 4 Mobilteilen. Für weitere Mobilteile siehe www.gigaset.de.

Gigaset Mobilteil C430H

- ◆ Komfort-Freisprechen in bester Qualität
- ◆ 1,8" TFT-Farb-Display
- ◆ Telefonbuch für 200 Einträge
- ◆ Gesprächs-/Bereitschaftszeit bis zu 20 h/250 h, Standard-Akkus
- ◆ Screensaver (Analog- und Digitaluhr)
- ◆ ECO-DECT
- ◆ Wecker
- ◆ Kalender mit Terminplaner
- ◆ Nachtmodus mit zeitgesteuerter Klingelton-Abschaltung
- ◆ Ruhe vor „anonymen“ Anrufen
- ◆ Babyphone, Direktruf

www.gigaset.com/gigasetc430h



Gigaset-Repeater

Mit dem Gigaset-Repeater können Sie die Empfangsreichweite Ihres Gigaset-Mobilteils zur Basis vergrößern.

www.gigaset.com/gigasetrepeater



Kompatibilität

Mehr Informationen bzgl. der Funktionen des Mobilteils im Zusammenhang mit den einzelnen Gigaset Basisstationen finden Sie unter:

www.gigaset.com/de/kompatibilitaet

Alle Zubehörteile und Akkus können Sie über den Fachhandel bestellen.



Verwenden Sie nur Originalzubehör. So vermeiden Sie mögliche Gesundheits- und Sachschäden und stellen sicher, dass alle relevanten Bestimmungen eingehalten werden.

Wandmontage der Basis

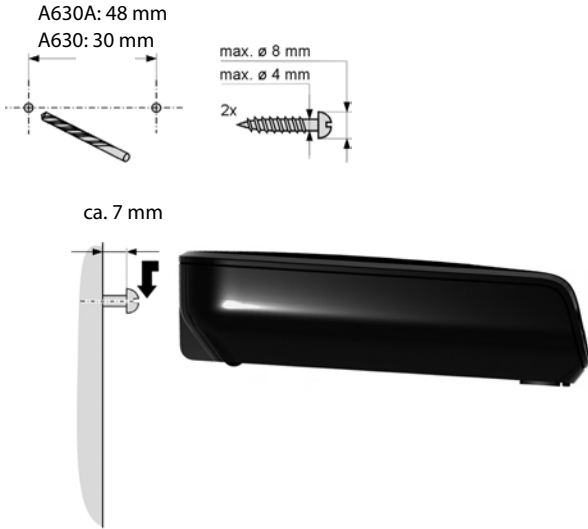

Wandmontage der Ladeschale

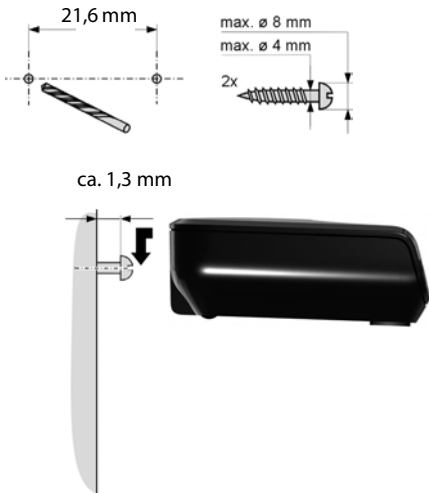

Stichwortverzeichnis

A

Abheben-Taste	2, 25
Abmelden (Mobilteil)	41
Akku	
Anzeige	2, 3
einlegen	13
laden	2, 3
Symbol	2, 3
Ton	45
Ändern	
Display-Sprache	43
Freisprechlautstärke	44
Hörerlautstärke	44
Klingelton	44, 46
Namen eines Mobilteils	43
Pausenzeiten	48
System-PIN	47
Wahlverfahren	48
Anhören	
Ansage (Anrufbeantworter)	34
Nachricht (Anrufbeantworter)	34
Anklöpfen	
internes Gespräch	42
Anmelden (Mobilteil)	40
Anruf annehmen	25
Anrufbeantworter	34
ein-/ausschalten	34
Fernbedienung	37
Nachrichten anhören	34
Nachrichten löschen	35
rückwärts springen	35
Symbol	2
vorwärts springen	35
Anrufbeantworter s. a.	
Netz-Anrufbeantworter	
Anrufbeantworterliste	31, 33
Anrufen	
extern	25
intern	41
Anruflisten	33
Ansage (Anrufbeantworter)	34
Anschließen, Basis an Telefonanlage	48

Anzeige	
Namen (CNIP)	25
Netz-Anrufbeantworter Meldung	38
Nummer (CLI/CLIP)	25
Auflegen-Taste	2, 25
Aufnehmen	
Gespräch mitschneiden	36
Aufstellen, Basis	11
Aufzeichnungslänge (Anrufb.)	36
Ausschalten	
Anrufbeantworter	34
Gespräch mitschneiden	36
intern zuschalten	42
Mobilteil	20
Rufannahme	44
Tastensperre	20
Automatische	
Netzanbietervorwahl	28
Rufannahme	25, 44

B

Basis	
anschließen	11
anschließen an Telefonanlage	48
aufstellen	11
einstellen	46
in Lieferzustand zurücksetzen	47
Klingelton einstellen	46
System-PIN	47
wechseln	41
Beenden, Gespräch	25
Beleuchtung	43
Bestätigungston	45
Beste Basis	41
Bildschirmschoner s. Screensaver	
Blinken der Nachrichten-Taste aus- / einschalten	32

C

Call-by-Call	28
CLI, CLIP	25
CNIP	25
Customer Care	49

D

Datum einstellen	15, 24
------------------	--------

Stichwortverzeichnis

Digitaluhr	43
Display	
Beleuchtung	43
Display-Sprache ändern	43
einstellen	43
Farbschema	43
im Ruhezustand	16, 19
Kontrast	43
Screensaver	43
Display-Tasten	2, 4

E

ECO DECT	39
Eco-Modus	39
Eco-Modus+	39
Ein-/Aus-Taste	2
Einschalten	
Anrufbeantworter	34
Anrufbeantworter (Fernbedienung) ..	37
Gespräch mitschneiden	36
intern zuschalten	42
Mobilteil	20
Rufannahme	44
Tastensperre	20
Eintrag	
aus Telefonb. auswählen	29
speichern, ändern (Preselection) ..	28
Empfangsverstärker s. Repeater	
Entgangener Anruf	33
Entsorgung	59
Externes Gespräch	
an Anrufb. weiterleiten	36

F

Falscheingaben (Korrektur)	18
Farbschema	43
Fehlerton	45
Fernbedienung	37
Flash-Zeit	48
Freisprechen	27

G

Garantie	58
Gespräch	
beenden	25
extern	25
intern	41

mitschneiden	36
Teilnehmer zuschalten	42
übernehmen v. Anrufbeantworter ...	35
weitergeben (verbinden)	42, 43
Gesprächsdauer	25

H

Hilfe	49
Hörerlautstärke	44
Hörgeräte	9

I

Impulswahl-Verfahren	48
In Betrieb nehmen	
Mobilteil	13
Intern	
telefonieren	41
zuschalten	42
Internes Gespräch	41
anklopfen	42
IWV (Impulswahl-Verfahren)	48

K

Klingelton	
ändern	44, 46
Lautstärke einstellen	44, 46
Melodie einstellen	44, 46
Kontrast	43
Korrektur von Falscheingaben	18
Kundenservice	49
Kurzwahl	29, 30

L

Ladezustandsanzeige	2, 3
Lautstärke	
Freisprechlautstärke Mobilteil	44
Hörer	44
Klingelton	44, 46
Lautsprecher	44
Leistungsaufnahme	61
Liste	
Anrufbeantworter	31, 33
Anruflisten	33
entgangene Anrufe	33
Mobilteile	18
Netz-Anrufbeantworter	31
Löschen	

Ansage für Anrufbeantworter	34
Nachricht.	35
Zeichen	18
Lösch-Taste	4

M

Manuelle Wahlwiederholung	31
Medizinische Geräte	9
Meldung des Netz-Anrufb. ansehen.	38
Melodie einstellen.	46
Melodie einstellen (Klingelton)	44
Menü	
Endeton	45
Führung	19
Übersicht	23
Mikrofon	2
Mithören während Aufzeichnung.	36
Mobilteil	
abmelden	40, 41
an weiterer Basis anmelden	41
anmelden	40
Display-Sprache	43
ein-/ausschalten	20
einstellen.	43
Freisprechlautstärke.	44
Gespräch weitergeben	42
Hörerlautstärke	44
in Betrieb nehmen	13
in Lieferzustand zurücksetzen.	46
Kontakt mit Flüssigkeit	60
Liste	18
mehrere nutzen.	40
Namen ändern.	43
Paging	41
Ruhezustand	19
stumm schalten.	27
suchen	41
Wechsel zu bestem Empfang.	41
Wechsel zu einer anderen Basis	41

N

Nachrichten	
anhören	34
löschen	35
Nummer ins Telefonbuch übernehmen	35
Taste	2

Nachrichten-Taste	
Blinken aus-/einschalten	32
Listen aufrufen.	31
Name	
des Anrufers anzeigen (CNIP)	25
eines Mobilteils	43
Netzanbietervorwahl, automatische	28
Netz-Anrufbeantworter	38
Nummer	
aus dem Telefonbuch übernehmen. ...	31
des Anrufers anzeigen (CLIP)	25
Eingabe mit Telefonbuch	31
im Telefonbuch speichern	29
ins Telefonbuch übernehmen	31

P

Paging	41
Pause	
nach Leitungsbelegung	48
nach R-Taste	48
Pflege des Telefons	60
PIN ändern	
System-PIN	47
Preselection	28

Q

Quittungstöne	45
---------------------	----

R

Raute-Taste	2, 20
Reichweite	11
Reihenfolge im Telefonbuch	29
Repeater	46
R-Taste	2, 48
Ruf von Unbekannt.	26
Rufannahme	36, 44
Rufnummernanzeige, Hinweise	26
Rufnummernübermittlung.	25
Ruhezustand (Display)	16, 19
Ruhezustand, zurückkehren in den	19

S

Sammelruf	41
Schlummermodus	40
Schnellwahl	
Anrufbeantworter.	37
Netz-Anrufbeantworter	38

Stichwortverzeichnis

Screensaver	43
Senden	
Telefonbucheintrag an Mobilteil	30
Sonderfunktionen	48
Sound s. Klingelton	
Sperrung	
Tastensperre ein-/ausschalten	20
Sprache, Display	43
Steckerbelegung	61
Steckernetzgerät	9
Stern-Taste	2
Steuer-Taste	2, 18
Stumm schalten des Mobilteils	27
Suchen im Telefonbuch	29
Suchen, Mobilteil	41
Symbol	
bei neuen Nachrichten	31
Klingelton	45
neue Nachricht (Anrufbeantworter)	35
Tastensperre	20
Wecker	40
Systemeinstellungen	47
System-PIN ändern	47
T	
Taste	
mit Nummer belegen	43
Taste 1 (Schnellwahl)	2, 37
Tasten	
Abheben-Taste	2, 25
Auflegen-Taste	2, 25
Display-Tasten	2, 4
Ein-/Aus-Taste	2
Kurzwahl	30
Lösch-Taste	4
Nachrichten-Taste	2
Raute-Taste	2, 20
R-Taste	2
Schnellwahl	2, 37
Stern-Taste	2
Steuer-Taste	2, 18
Telefonbuch-Eintrag zuordnen	30
Tastensperre	20
Technische Daten	60
Telefon vor Zugriff schützen	47
Telefonanlage	
auf Tonwahl umschalten	48
Basis anschließen	48
Flash-Zeit einstellen	48
Pausenzeiten	48

Wahlverfahren einstellen	48
Telefonbuch	29
bei Nummerneingabe nutzen	31
Eintrag speichern	29
Eintrag/Liste senden an Mobilteil	30
Einträge verwalten	30
erste Nummer speichern	29
Nummer aus Text übernehmen	31
öffnen	18
Reihenfolge der Einträge	29
Telefonieren	
Anruf annehmen	25
extern	25
intern	41
Telefonstecker, Steckerbelegung	61
Text schreiben und bearbeiten	61
Tonwahl	48

U

Uhrzeit einstellen	15, 24
Umwelt	59
Unbekannt	26

V

Verpackungsinhalt	10
-------------------	----

W

Wählen	
mit Kurzwahl	30
mit Telefonbuch	29
Wahlverfahren	48
Wahlwiederholung	31
Wartemelodie	46
Wecker	40
Weckzeit einstellen	40

Z

Zeichensatz	62
Zeitsteuerung	45
Ziffern-Taste belegen	43
Zubehör	63
Zugriffsschutz	47
Zulassung	58
Zuschalten zu einem Gespräch	42

Issued by
Gigaset Communications GmbH
Frankenstr. 2a, D-46395 Bocholt

© Gigaset Communications GmbH 2013
Subject to availability.
All rights reserved. Rights of modification reserved.
www.gigaset.com

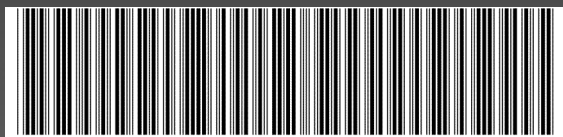

A31008-M2203-B121-1-19