

KURZANLEITUNG



**DANKE, DASS SIE SICH FÜR EIN BAUKNECHT
PRODUKT ENTSCHEIDEN HABEN**
Für eine umfassende Hilfe und Unterstützung,
registrieren Sie bitte Ihr Gerät unter
www.bauknecht.eu/register



Die Sicherheitshinweise und Gebrauchsanleitung
können auf unserer Internetseite
docs.bauknecht.eu runtergeladen werden,
bitte die Anweisungen auf der Rückseite des
Heftes befolgen.



Lesen Sie vor Inbetriebnahme des Geräts sorgfältig die Sicherheitshinweise.

PRODUKTBESCHREIBUNG

GERÄT

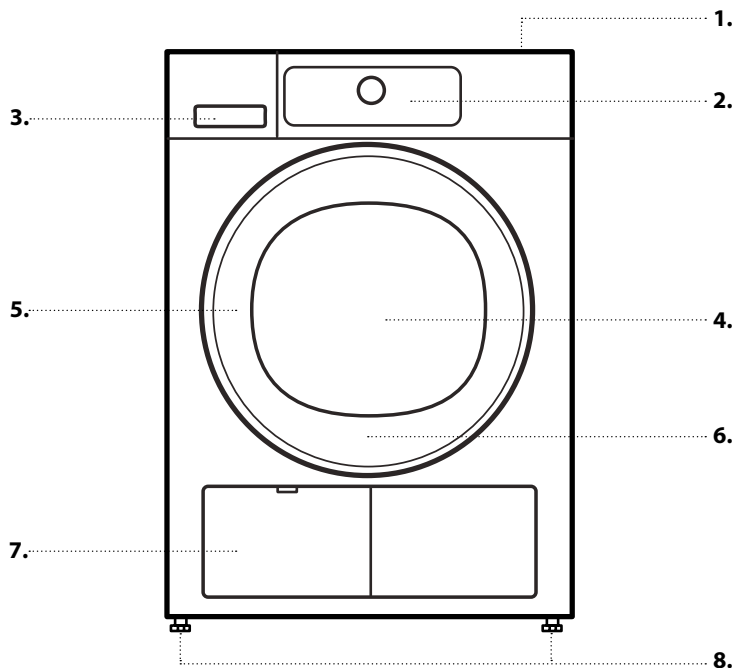

1. Arbeitsplatte
2. Bedientafel
3. Wasserbehälter
4. Tür
5. Türgriff
6. Türfilter (hinter der Tür)
7. Bodenfilter (hinter der Klappe)
8. Stellfüße (4)

BEDIENTAFEL

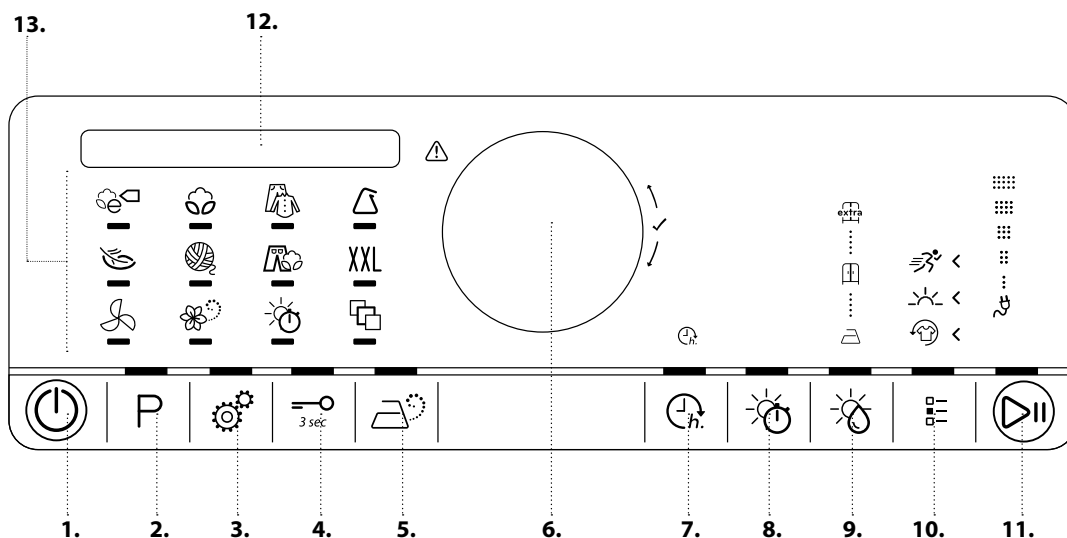

1. An/Aus-Taste (bei langem Tastendruck Rücksetzung)
2. Programmtaste
3. Einstellungen
4. Tastensperre
5. Dampfoption
6. Drehknopf (Zum Auswählen drehen / Zum Bestätigen drücken)
7. Fertig in
8. Zeitprogramme
9. Trockengrad
10. Optionstaste
11. Start/Pause-Taste
12. Anzeige
13. Programmbereich

ERSTINBETRIEBNAHME

VOR DEM GEBRAUCH DES TROCKNERS

DEN ABFLUSSSCHLAUCH UND WASSERBEHÄLTER ÜBERPRÜFEN

Stellen Sie sicher, dass der Wasserbehälter richtig eingesetzt ist.

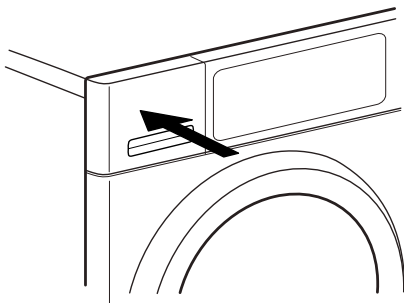

Stellen Sie sicher, dass der Abflussschlauch auf der Rückseite des Trockners richtig befestigt ist, entweder an dem Wasserbehälter des Trockners oder an ihr häusliches Abwassersystem (siehe Installationsanleitung).

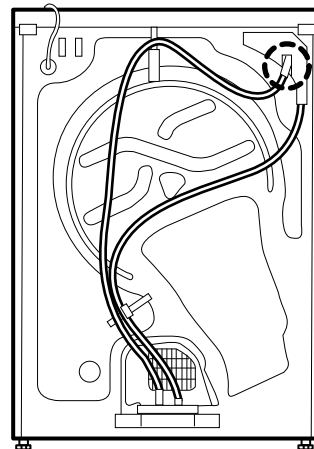

Wenn Sie den Trockner zum ersten Mal einschalten, werden Sie gebeten

- die gewünschte Sprache einzustellen
- den Wert für Ihre örtliche Wasserleitfähigkeit anzupassen
- den Trockner einzustellen, um bei Einschalten die zuletzt verwendete Programmeinstellung abzurufen oder nicht.

Siehe TIPPS und HINWEISE und OPTIONEN, FUNKTIONEN UND ANZEIGEN / Einstellungen.

Der Trockner sollte für eine optimale Funktion in einem Raum mit einer Raumtemperatur zwischen 20 und 23°C installiert werden. Er wird aber bei Temperaturen zwischen 14 und 30°C funktionieren.

TÄGLICHER GEBRAUCH

Weitere Einzelheiten zu den Funktionen finden Sie in der Gebrauchsanleitung / auf der letzten Seite erfahren Sie wie Sie die Gebrauchsanleitung erhalten

⚠️ WARNUNG

Stellen Sie sicher, dass sich keine Feuerzeuge oder Streichhölzer in der Wäsche befinden. Stellen

Sie sicher, dass die Wäsche nicht mit brennbaren Flüssigkeiten getränkt ist.

1. WÄSCHE EINFÜLLEN

- Bereiten Sie Ihre Wäsche entsprechend den Empfehlungen im Abschnitt „**TIPPS UND HINWEISE**“ vor.

Stellen Sie sicher, dass die Taschen geleert sind.



- Öffnen Sie die Tür und füllen Sie die Wäsche ein. Halten Sie sich an die in der PROGRAMMTABELLE angegebenen maximalen Füllmengen.

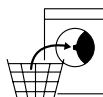

2. TÜRE SCHLIESSEN

- Stellen Sie sicher, dass keine Wäsche zwischen Türglas und Türfilter eingeklemmt ist.

- Schließen Sie die Tür so, dass Sie die Verriegelung einrasten hören.



3. TROCKNER EINSCHALTEN

- Drücken Sie die *An-/Austaste*, bis die Programmtaste aufleuchtet. Eine Animation wird eingeblendet und es ertönt ein Ton. Anschließend ist der Trockner betriebsbereit.



4. WÄHLEN SIE DAS GEWÜNSCHTE PROGRAMM AUS

GEFÜHRTER MODUS — die Lichttaste führt Sie durch die Einstellung ihres Programms in der folgenden Reihenfolge: Programmwahl / Trockenzeit (NUR wenn „Zeitprogramme“ oder „Lüften“ ausgewählt wurde) / Trockengrad (nur wenn wählbar/einstellbar) / Optionen. Sobald Sie eine Auswahl durch Drücken des Knopfs bestätigen, springt die Lichttaste zum nächsten Schritt.

• Programm auswählen:

Stellen Sie sicher, dass die Programmtaste aufleuchtet.

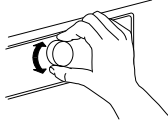

Drehen Sie den Knopf, um das gewünschte Programm auszuwählen. Die Anzeige neben dem gewählten Programm leuchtet auf. Bestätigen Sie durch Drücken des Knopfes.

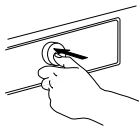

Programmposition  bietet eine Auswahl an Sonderprogrammen, die Sie durch Drehen des Knopfes auswählen können; anschließend zum Bestätigen des ausgewählten Programms den Knopf drücken. Weitere Informationen bezüglich der Programme finden Sie in der Programmtabelle.

• Zeitprogramme wählen, falls erforderlich

NUR wenn Sie das Programm „Zeitprogramme“ oder „Lüften“ ausgewählt haben können Sie die gewünschte Trockenzeit von mindestens 10 Minuten bis maximal 180 Minuten (drei Stunden) einstellen.

Stellen Sie sicher, dass die Zeitprogramme-Taste aufleuchtet. Drehen Sie den Knopf, um die gewünschte Trockenzeit / Lüftungszeit einzustellen. Bestätigen Sie diese durch Drücken des Knopfes.

• Trockengrad einstellen, falls erforderlich

Stellen Sie sicher, dass die Trockengrad-Taste aufleuchtet, wenn Sie den Trockengrad ändern möchten. Drehen Sie den Knopf, um den gewünschten Trockengrad auszuwählen, anschließend den Knopf drücken, um die Auswahl zu bestätigen.

• Optionen wählen, falls erforderlich

Für die Auswahl von Zusatzfunktionen muss die Optionstaste aufleuchten. Die Auswahlmöglichkeiten für Ihr Programm werden durch leuchtende Pfeile angezeigt .

Für die Auswahl der gewünschten Zusatzfunktionen den Knopf drehen. Das Symbol der gewählten Option blinkt. Zum Bestätigen den Knopf drücken.

Einige Optionen / Funktionen können durch direkten Tastendruck gewählt werden:



Weitere Informationen finden Sie im Abschnitt OPTIONEN, FUNKTIONEN UND ANZEIGEN.

INDIVIDUELLER MODUS

Nach dem Einschalten des Trockners müssen Sie nicht unbedingt dem GEFÜHRTEN MODUS folgen.

Sie können selbst entscheiden, welche Reihenfolge Sie für die Einstellung Ihres Programms wählen. Zum Einstellen drücken Sie zuerst die entsprechende Taste, drehen Sie dann den Knopf zum Auswählen und drücken Sie anschließend den Knopf zum Bestätigen. Die Auswahl an Optionen und Trockengraden hängt vom ausgewählten Programm ab. Daher sollten Sie Ihre Einstellung mit der Programmauswahl beginnen.

5. PROGRAMM STARTEN

- Halten Sie die Start/Pause -Taste gedrückt, bis die Taste ständig leuchtet; der Trockenprozess startet.
- Die Dauer kann neu berechnet und im Verlauf des Programms angepasst werden. Während solcher Phasen wird an der Anzeige eine Animation eingeblendet.

6. EINSTELLUNGEN EINES LAUFENDEN PROGRAMMS ÄNDERN, FALLS ERFORDERLICH

Sie können noch einige Einstellungen ändern nachdem das Programm gestartet wurde:

Trockenzeit einstellen (nur wenn „Zeitprogramme“ oder „Lüften“ ausgewählt ist):

„Fertig in“ einstellen oder löschen, wenn eine Vorwahl ausgewählt und gestartet wurde

Eine Option aufheben oder hinzufügen, vorausgesetzt, dass es der Verlauf des Programms noch ermöglicht.

- Drücken Sie die entsprechende Taste. Die gewählte Einstellung blinkt ein paar Sekunden lang.
- Während die Taste blinkt, können Sie die Einstellung durch Drehen des Knopfes ändern. Wenn der Wert oder die Einstellung nicht mehr blinken, die Taste erneut drücken.
- Zum Bestätigen der Änderung den Knopf drücken. Wenn Sie die Änderung nicht bestätigen, wird sie automatisch bestätigt – die geänderte Einstellung stoppt zu blinken.

Das Programm wird automatisch fortgesetzt.

Einstellungen eines laufenden Programms oder der Vorwahl können auch wie folgt geändert werden:

- Drücken Sie die Start/Pause-Taste, um das laufende Programm zu unterbrechen
- Änderung Ihrer Einstellungen
- Drücken Sie die Start/Pause-Taste, um das Programm fortzusetzen.

7. LAUFENDES PROGRAMM ZURÜCKSETZEN, FALLS ERFORDERLICH

- Halten Sie die An-/Aus-Taste gedrückt, bis die Anzeige anzeigt, dass das Programm gelöscht ist.

8. NACH PROGRAMM ENDE DEN TROCKNER AUSSCHALTEN

- Die Anzeige zeigt an, dass der Zyklus beendet ist. Drücken Sie die An-/Aus-Taste, um den Trockner auszuschalten. Öffnen Sie die Tür und entnehmen Sie Ihre Wäsche.
- Nach ca. einer Viertelstunde schaltet der Trockner automatisch ab, um Energie zu sparen.
- Wenn der Trockner nicht direkt nach Programmende abgeschaltet wird, bewegt er die Wäsche für etwa 10 Minuten, um ein Knittern zu vermeiden. Die Anzeige zeigt eine Animation an.

9. WASSERBEHÄLTER LEEREN / TÜRSIEB REINIGEN / BODENSIEB REINIGEN

- Siehe Abschnitt PFLEGE UND WARTUNG.

PROGRAMMTABELLE

Programm	Pflegetiketten	Max. Beladung (kg)	Direkt wählbar			Über die Optionstaste wählbar			
			Trocken-grad	Dampfop-tion	Zeitpro-gramme	Knitter-schutz	Schonen	Kurz	
ECO BAUMWOLLE			max.		—	—		—	—
BAUMWOLLE			max.		—	—			
					—	—			
MISCHWÄSCHE			2,0	—		—			—
PFLEGELEICHT			3,5		—	—			—
					—	—			—
FEINWÄSCHE			2,5		—	—		—	—
WOLLE PRO			1,0		—	—	—	—	—
JEANS			3,0		—	—			—
XXL	XXL		3,0		—	—		—	—
LÜFTEN			max.	—	—			—	—
DAMPF AUFFR.			1,5	—	—	—	—	—	—
ZEITPROGRAMME			max.	—	—			—	—
HEMDEN			2,5		—	—			—
SEIDE			2,5		—	—		—	—
SPORT			2,5		—	—		—	—
HANDTÜCHER			5		—	—			
FREIZEITKLEIDUNG			2		—	—		—	—
DAUNENJACKEN			1,5		—	—		—	—
KLEINE LADUNG			1,0		—	—		—	—

✓ Wählbar / Optional — Nicht wählbar / Anwendbar

Maximale Füllmenge: 7 kg

TIPPS UND HINWEISE

Beachten Sie die Pflegekennzeichen auf Ihrer Wäsche; stellen Sie sicher, dass sie für die Behandlung in einem Trockner geeignet ist.

PFLEGEKENNZEICHEN ZUM TROCKNEN

Die Punkte geben den Temperaturgrad für die Wäschetrocknung an



Normale Temperatur



Reduzierte Temperatur



Nicht Trockner geeignet

PROGRAMME

Stellen Sie sicher, dass Ihre Wäsche für die Behandlung in einem Wäschetrockner geeignet ist. Siehe TIPPS UND HINWEISE / Pflegekennzeichen.

ECO BAUMWOLLE

Zum Trocknen von normal feuchter Baumwollwäsche. Standard-Baumwollprogramm, geeignet für trockene bis normal feuchte Baumwollwäsche. Das im Energieverbrauch effizienteste Programm zum Trocknen von Baumwollwäsche. Die Werte am Energielabel basieren auf diesem Programm.



BAUMWOLLE

Zum Trocknen von Baumwollwäsche.



MISCHWÄSCHE

Zum Trocknen von Mischwäsche aus Baumwolle, Leinen, Kunstfasern und ihren Mischungen.



PFLEGELEICHT

Zum Trocknen von Wäsche aus synthetischen Fasern.



FEINWÄSCHE

Zum Trocknen von empfindlicher Wäsche, die eine schonende Behandlung braucht.



WOLLE PRO

Zum Trocknen von Wollartikeln, die mit dem Wollsiegel TOTAL EASY CARE WOOL gekennzeichnet sind.



JEANS

Zum Trocknen von Baumwolljeans und Kleidungsstücken aus robustem Jeansstoff wie Hosen und Jacken.



XXL

Zum Trocknen von großen Wäscheartikeln, wie Badematten, Decken etc.



LÜFTEN

Zum Lüften, Auffrischen und Auflockern der Wäsche für 30 Minuten ohne Erhitzen.



SPARTIPPS

- Um die Trockenzeit zu reduzieren, stellen Sie sicher, dass die Wäsche mit der höchstmöglichen Schleuderdrehzahl des Waschprogramms geschleudert wird. Dies reduziert den Feuchtigkeitsgehalt in der Wäsche.
- Trocknen Sie stets eine volle Ladung; dies optimiert den relativen Energieverbrauch.

DEN TROCKNER DER WASSERLEITFÄHIGKEIT ANPASSEN

Die Trockenergebnisse werden durch die beim Waschen verwendete Leitfähigkeit des Wassers beeinflusst. Wenn Sie durch die Veränderung der verfügbaren Trockenstufen (bügeltrocken; schranktrocken; extratrocken) nicht mit dem endgültigen Trockenergebnis zufrieden sind, können Sie die Stufe der Wasserleitfähigkeit anpassen. Der Trockner wird mit voreingestellter Stufe 2 geliefert. Wählen Sie zwischen Stufe 1 (äußerst feuchte Ergebnisse) und 5 (äußerst trockene Ergebnisse). Siehe Abschnitt OPTIONEN, FUNKTIONEN UND ANZEIGEN / Einstellungen.

DAMPF AUFRF.

Zum Auffrischen der Wäsche mit Dampf.

Speziell zum Auffrischen und zur Beseitigung von Gerüchen aus Freizeitkleidung wie Hemden, Blusen, Hosen aus Baumwolle, pflegeleichten Geweben und ihren Mischungen. Vor Beladen der Trommel die Wäsche leicht mit Wasserspray befeuchten (höchstens 200 ml; verwenden Sie eine Wasserspühdflasche).

Für dieses Programm ist die Trockenstufe „schranktrocken“ voreingestellt und kann nicht geändert werden. Entnehmen Sie die Kleidungsstücke sofort nach Programmende und hängen Sie diese auf Kleiderbügel, um Knittern zu minimieren.



ZEITPROGRAMME

Zeitlich begrenztes Trockenprogramm. Wählen Sie die Programmdauer über die Option Zeitprogramme.

Für alle zum Maschinentrocknen geeignete Textilien. Geeignet, um eine zusätzliche kurze Trockenphase nach dem Programmende hinzuzufügen.

Weitere Informationen finden Sie unter OPTIONEN, FUNKTIONEN UND ANZEIGEN / Option Zeitprogramme.



SONDERPROGRAMME

Um eins der folgenden Programme einzustellen, wählen und bestätigen Sie die Position der Sonderprogramme. Drehen Sie den Knopf, um eines der folgenden Programme auszuwählen; die Anzeige zeigt den Programmnamen an. Durch Drücken des Knopfs bestätigen Sie das ausgewählte Programm.



Hemden

Schonendes Trocknen von Hemden und Blusen aus Baumwolle, Synthetikfasern oder ihren Mischungen.

Handtücher

Zum Trocknen von robuster Wäsche, wie Frotteehandtücher.

Seide

Schonendes Trocknen von Seidenkleidung.

Sport

Zum Trocknen von Sportkleidung aus Pflegeleicht oder Baumwolle.

Freizeitkleidung

Zum Trocknen von Freizeitkleidung, die zur Behandlung in einem Trockner geeignet ist.

Daunenjacken

Zum Trocknen von großen Einzelstücken wie Daunenjacken.

Kleine Ladung

Wirtschaftliches Trocknen von kleinen Wäscheladungen.

OPTIONEN, FUNKTIONEN UND ANZEIGEN

Nicht alle Optionen sind kombinierbar; die nicht-kombinierbare Option schaltet sich automatisch aus.

OPTIONEN, die direkt durch Drücken der entsprechenden Taste wählbar sind:

Dampfoption

Minimiert ein Knittern von Kleidung aus Baumwolle, pflegeleichten Geweben und ihrer Mischungen durch die Zugabe einer Befeuchtungsphase am Ende des Trockenzyklus.

Verwenden Sie diese Option nur für kleine Ladungen, entnehmen Sie die Kleidung nach Programmende sofort aus dem Trockner und hängen Sie diese auf Kleiderbügel.

Die Feuchtigkeitsstufe stellt sich automatisch auf „schranktrocken“ und kann bei dieser Option nicht geändert werden.



Zeitprogramme

Zum Einstellen der gewünschten Zeitprogramme, nur wenn Zeitprogramme oder Lüftungsprogramm ausgewählt wurde.

Drücken Sie die Taste; das Licht geht an und das Symbol für Zeitprogramme leuchtet an der Anzeige auf. Drehen Sie den Knopf, um die gewünschte Trockenzeit bis zu 180 Minuten auszuwählen, anschließend den Knopf drücken, um die Auswahl zu bestätigen.



Trockengrad

Zur Auswahl der gewünschten Trockenstufe für die Wäscheladung.

Drücken Sie die Taste bis das Licht aufleuchtet. Drehen Sie den Knopf, um den gewünschten Trockengrad auszuwählen; wählen Sie zwischen



bügeltrocken (geeignet, um nach dem Trockenzyklus gebügelt zu werden, daher immer noch leicht feucht)



schranktrocken (trocken genug, um am Ende des Trockenzyklus in den Schrank gelegt zu werden)



Extratrocken (maximaler Trockengrad)

und bestätigen Sie durch Drücken des Knopfes.



OPTIONEN, die mit der Optionstaste wählbar sind

Knitterschutz

Hält Ihre Wäsche frisch, wenn Sie sie nicht kurz nach dem Ende des Programms herausnehmen können.

Die Waschmaschine beginnt einige Minuten nach Programmende, die Wäsche gleichmäßig in der Trommel zu bewegen. Diese Trommeldrehung dauert bis zu 12 Stunden nach Beendigung des Programms. Sie können sie jeder Zeit stoppen, indem Sie den Trockner mit der An/Aus-Taste ausschalten.



Schon

Ermöglicht eine schonende Behandlung der Wäsche durch Reduzierung der Trockentemperatur.



Kurz

Ermöglicht ein schnelles Trocknen.



FUNKTIONEN:

Einstellungen

Die folgenden Einstellungen können geändert / gewählt werden:

- Anzeigsprache / Tastentöne / Warnsignal Zyklusende / Anzeigenkontrast / Wasserleitfähigkeit (= Anpassung an die zum Waschen verwendete Leitfähigkeit des Wassers; einstellbar von 1 = äußerst feuchte Ergebnisse, bis 5 = äußerst trockene Ergebnisse) / Behalten Sie den zuletzt verwendeten Zyklus (wenn „Aus“ eingestellt ist, ist Eco Baumwolle das voreingestellte Programm, das beim Einschalten des Trockners ausgewählt wird) / Eco-Modus (automatische Ausschaltfunktion nach Programmende) / Zurück zu Werkseinstellungen.
- Halten Sie die Einstellungstaste mindestens 3 Sekunden lang gedrückt.
- Drehen Sie den Knopf, um die von Ihnen gewünschte Einstellung auszuwählen; bestätigen Sie diese durch Drücken des Knopfes.
- Drehen Sie den Knopf, um die Einstellung einzustellen Bestätigen Sie durch Drücken des Knopfes.
- Um den Einstellmodus zu verlassen, drehen Sie wahlweise den Knopf, bis die Anzeige anzeigt, dass Sie den Modus verlassen können – anschließend bestätigen Sie durch Drücken des Knopfes. Oder drücken Sie alternativ die Einstellungstaste.



Kindersicherung

Zum Sperren der Tasten und des Griffs des Bedientafel vor unabsichtlicher Inbetriebnahme.



Zum Sperren der Tasten:

- Der Trockner muss eingeschaltet sein.
- Halten Sie die Tastensperre-Taste gedrückt bis die Taste aufleuchtet. Knopf und Tasten sind nun gesperrt.



Es funktioniert nur die An/Aus-Taste

Wenn Sie den Trockner aus- und wieder einschalten, bleibt die Tastensperre aktiv, bis Sie sie wieder aufheben.



Zur Aufhebung der Tastensperre:

- Halten Sie die Tastensperre-Taste gedrückt bis sich das Licht der Taste ausschaltet.

Fertig in

Ermöglicht es, die Wäsche zu einem bestimmten Zeitpunkt, durch Einstellung einer Startvorwahl bis zum Programmende, fertig zu haben.

Der Programmstart kann bis zu 23 Stunden verzögert werden.

- Das Programm und die Zusatzfunktionen wählen.
- Drücken Sie die „Fertig in“-Taste – das Symbol über der Taste leuchtet auf.
- Drehen Sie den Knopf, um eine Startvorwahl bis zu 23 Stunden



einzustellen. Bestätigen Sie die gewünschte Startvorwahl durch Drücken des Knopfs.

- Drücken Sie die „Start/Pause“-Taste – das Rückwärtszählen für die Vorwahl startet. Die Anzeige zeigt an, dass „Fertig in“ aktiv ist.
- Das Programm startet automatisch, um rechtzeitig am Ende der Verzögerungszeit abgeschlossen zu sein. Beim Programmstart wird die Startvorwahl auf der Anzeige durch die verbleibende Programmdauer ersetzt.

Zum Löschen der Startvorwahl

- drücken Sie wahlweise die „Start/Pause“-Taste, um die Vorwahl zu löschen. Die Taste „Start/Pause“ erneut drücken, um das gewählte Programm sofort zu starten.
- oder halten Sie die „Ein/Aus“-Taste gedrückt, um die komplette Programmeinstellung zu löschen.

ANZEIGEN



Fehler

Bei Fehlern wird auf den Abschnitt LÖSEN VON PROBLEMEN in der GEBRAUCHSANLEITUNG verwiesen.

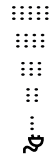

Energie-Messgerät

Gibt eine Rückmeldung über den Energieverbrauch der Programmeinstellung.

Die kleinere Anzeige leuchtet auf, die ökonomischste ist Ihre Programmeinstellung.

PFLEGE UND WARTUNG

⚠️ WARNUNG

Schalten und stecken Sie den Trockner aus, bevor Sie die Reinigung und Wartung

durchführen. Achtung, das Wasser im Wasserbehälter kann immer noch heiß sein.

NACH JEDEM TROCKENZYKLUS DEN WASSERBEHÄLTER LEEREN

Halten Sie den Griff und ziehen Sie den Wasserbehälter vorsichtig heraus. Halten Sie den vollen Wasserbehälter mit beiden Händen. Entleeren Sie das Wasser und setzen Sie den Behälter wieder ein, indem Sie diesen einschieben. Stellen Sie sicher, dass er richtig eingesetzt ist.

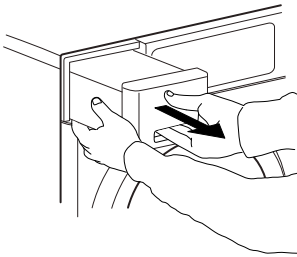

NACH JEDEM TROCKENZYKLUS DEN TÜRFILTER REINIGEN

Öffnen Sie die Tür und entfernen Sie das Türfilter, indem Sie es nach oben herausziehen.

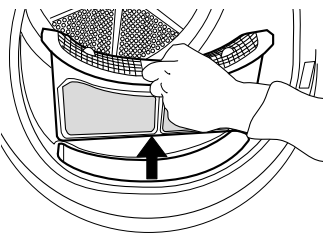

Drücken Sie die Taste, um den Türfilter zu öffnen. Entfernen Sie die Flusen im Inneren. Schließen Sie den Filter und setzen Sie ihn in der richtigen Richtung ein, so dass er vollständig in der Filterkammer integriert ist.

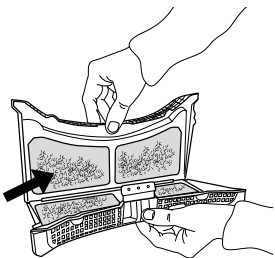

REINIGEN SIE DAS BODENSIEB NACH JEDEM FÜNFTEN TROCKENZYKLUS

Gehen Sie vorsichtig vor.

Einige Modelle haben unterschiedliche Filter, daher können einige der Beschreibungen von dem Filter in Ihrem Trockner abweichen. Alle Filterteile müssen gereinigt werden

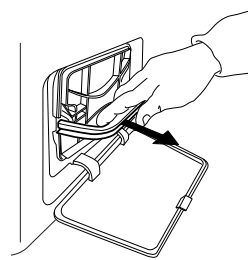

Öffnen Sie die Bodenklappe. Halten Sie den Griff und ziehen Sie den Bodenfilter heraus.

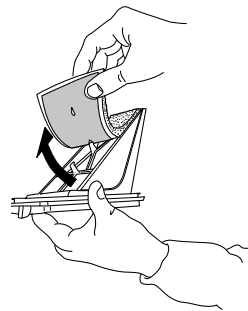

Entfernen Sie den Schaumstoff aus dem Bodensieb, um es zu reinigen. Reinigen Sie den Filterschaumstoff und den Filter von Hand oder unter fließendem Wasser. Waschen Sie ihn nicht in der Waschmaschine. Wringen Sie den Filterschaumstoff aus. Setzen Sie ihn nicht trieffend in das Bodensieb ein.

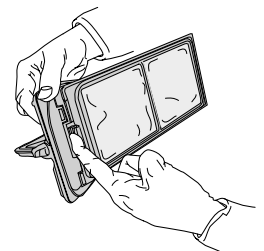
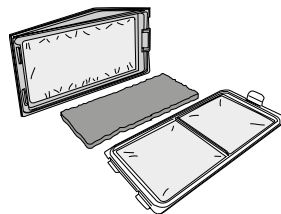

Bringen Sie den Filterschaumstoff am Bodenfilter an. Reinigen Sie die Filterkammer des Trockners vorsichtig mit einem feuchten Tuch oder mit einem Staubsauger. Bodenfilter wieder einsetzen. Klappen Sie den Filtergriff nach unten und schließen Sie die Bodenklappe.



VERBRAUCHSDATEN

PROGRAMM	BELADUNG (KG)	SCHLEUDERDREH-ZAHL (U/min)	FEUCHTIGKEIT (%)	ENERGIEVERBRAUCH(kWh)	ZEITPROGRAMME (Min.)
ECO BAUMWOLLE 	7	1000	60	1,30	189
	3,5	1000	60	0,73	122
ECO BAUMWOLLE 	7	800	70	1,52	205
	7	1400	50	1,08	146
KOCHWÄSCHE, BÜGELTROCKEN	7	800	70	1,08	189
	7	1000	60	0,93	162
	7	1400	50	0,78	135
PFLEGELEICHTE GEWEBE SCHRANKTROCKEN	3,5	1000	40	0,51	81

***Referenzprogramme für Energielabel / Richtlinie 392/2012/EU**
Die Werte basieren auf der Standard-Programmeinstellung mit sauberem Luft- und Bodensieb. Das Türfilter und Bodenfilter müssen für Verbrauchertests nach jedem Zyklus gereinigt werden.

Der Energieverbrauch und die Trockenzeit können von den oben genannten Werten abweichen.

WÄRMEPUMPENSYSTEM

Dieser Trockner ist mit einem Wärmepumpensystem zum Trocknen Ihrer Wäsche ausgestattet. Diese Wärmepumpe nutzt ein vom Kyoto-Protokoll erfasstes Treibhausgas (Kühlmittel). Die F-Gase sind in einer hermetisch dichten Einheit enthalten. Diese dichte Einheit enthält 0,33 kg Gas R134a F, das als Kühlmittel dient.
GWP = 1430 (1 t CO₂).

Diese sind abhängig von den Betriebsbedingungen in Ihrem Haus (wie Spannungsschwankungen, Textil-Materialmix, Feuchtigkeitsgehalt der Textilien nach dem Schleudern, Ladevolumen).

Die Werte werden entsprechend der Europäischen Norm 61121 bestimmt und beziehen sich auf die Standard-Programmeinstellung; die Änderung der Einstellung wirkt sich auch auf die Verbrauchsdaten aus.

Leistungsaufnahme - Watts	
Im unausgeschalteten Zustand	1,07
Im Aus-Zustand	0,40

TECHNISCHE DATEN

 www.docs.bauknecht.eu Das Produktdatenblatt mit Angabe der Energiedaten für dieses Gerät kann auf der Bauknecht Internetseite [docs.bauknecht.eu](http://www.docs.bauknecht.eu) heruntergeladen werden

WIE IST DIE GEBRAUCHSANLEITUNG ERHÄLTlich?

>  www.docs.bauknecht.eu Die Gebrauchsanleitung von der Internetseite [docs.bauknecht.eu](http://www.docs.bauknecht.eu) runterladen (es kann der QR-Code verwendet werden), unter Angabe des Handelscode für das Produkt.

> Alternativ unseren Kundendienst kontaktieren



UNSEREN KUNDENDIENST KONTAKTIEREN

Unsere Kontaktdaten sind im Garantiehandbuch zu finden. Wird der Kundendienst kontaktiert, bitte die Codes auf dem Typenschild des Produkts angeben.

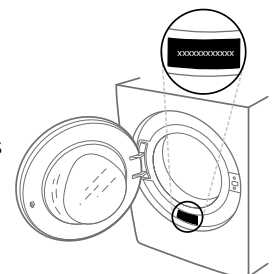

400011046941

Gedruckt in Italien