

beko

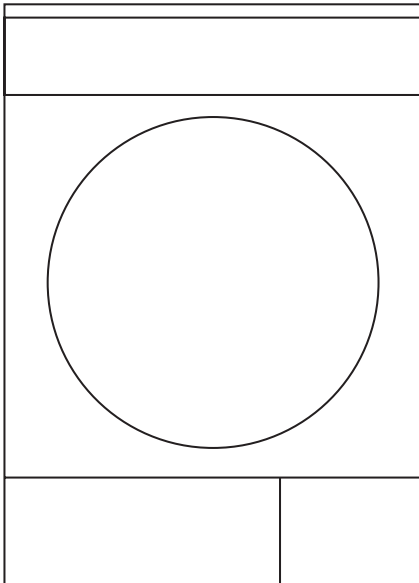

Trockner
Bedienungsanleitung

DPS 7205 W3
WDPS 72051 W3



Bitte lesen Sie diese Bedienungsanleitung zuerst!

Liebe Kundin, lieber Kunde,

Vielen Dank, dass Sie sich für ein Beko-Produkt entschieden haben. Wir wünschen uns, dass unser Produkt, das unter Einhaltung hoher Qualitätsstandards und mit Hilfe moderner Technologie hergestellt wurde, bei Ihnen optimal und zu Ihrer vollsten Zufriedenheit arbeitet. Daher möchten wir Ihnen ans Herz legen, diese Anleitung und andere mitgelieferte Dokumentation aufmerksam durchzulesen, bevor Sie das Produkt benutzen. Bewahren Sie sie zum künftigen Nachschlagen auf. Falls Sie das Gerät verkaufen oder verschenken, vergessen Sie bitte nicht, die Anleitung ebenfalls mitzugeben. Achten Sie auf alle in der Bedienungsanleitung angegebenen Details und Warnhinweise und befolgen die hierin enthaltenen Anweisungen.

Verwenden Sie diese Anleitung für das auf dem Deckblatt angegebene Modell.

Die Symbole

In der Bedienungsanleitung verwenden wir folgende Symbole:

	Wichtige Informationen oder nützliche Tipps zum Gebrauch.
	Warnung vor gefährlichen Situationen, die Verletzungen oder Sachschäden bewirken können.
	Warnung vor Stromschlägen.
	Warnung vor heißen Oberflächen.
	Warnung vor Brandgefahr.
	Das Verpackungsmaterial Ihres Gerätes wurde in Übereinstimmung mit unseren nationalen Umweltrichtlinien aus recyclingfähigen Materialien hergestellt.

Entsorgen Sie Verpackungsmaterialien nicht mit dem Hausmüll oder anderen Abfällen; übergeben Sie sie an spezielle, von Ihren örtlichen Behörden ausgewiesene Sammelstellen.

INHALT

1 Wichtige Anweisungen zu Sicherheit und Umwelt 4

1.1 Allgemeine Sicherheitshinweise	4
1.1.1 Elektrische Sicherheit	5
1.1.2 Produktsicherheit	6
1.2 Aufstellung auf der Waschmaschine	8
1.3 Bestimmungsgemäßer Gebrauch	9
1.4 Sicherheit von Kindern	9
1.5 Übereinstimmung mit der WEEE-Richtlinie und Entsorgung von Altgeräten	10
1.6 Einhaltung von RoHS-Vorgaben:	10
1.7 Hinweise zur Verpackung	10
1.8 Technische Daten	11

2 Ihr Trockner 12

2.1 Überblick	12
2.2 Lieferumfang	13

3 Installation 14

3.1 Der richtige Aufstellungsort	14
3.2 Transportsicherungen entfernen	14
3.3 Wasserablauf anschließen	14
3.4 Füße einstellen	15
3.5 Elektrischer Anschluss	15
3.6 Trockner transportieren	15
3.7 Hinweise zu Geräuschen	16
3.8 Auswechseln der Beleuchtung	16

4 Vorbereitung 17

4.1 Trockner-geeignete Textilien	17
4.2 Nicht Trockner-geeignete Textilien	17
4.3 Textilien zum Trocknen vorbereiten	17
4.4 Hinweise zum Energiesparen	17
4.5 Die richtige Wäschemenge	18

5 Gerät bedienen 19

5.1 Kontrollfeld	19
5.2 Bildschirmsymbole	19
5.3 Vorbereitung des Wäschetrockners	20
5.4 Programmauswahl	20
5.5 Programmauswahl- und Verbrauchstabelle	21
5.6 Hilfsfunktionen	22
5.7 Warnanzeigen	22
5.8 Kindersicherung	22
5.9 Änderung des Programms nach dem Starten	23
5.10 Stoppen des Programms	24
5.11 Programmende	24

6 Wartung und Reinigung 25

6.1 Fusselfilter/Innenseite der Gerätetür reinigen	25
6.2 Sensor reinigen	25
6.3 Wassertank leeren	26
6.4 Filterschublade reinigen	26
6.5 Verdampfer reinigen	28

7 Troubleshooting 29

1 Wichtige Anweisungen zu Sicherheit und

Umwelt

In diesem Abschnitt finden Sie wichtige Sicherheitshinweise, die Sie vor Verletzungen und Sachschäden bewahren. Bei Nichtbeachtung dieser Anweisungen erlischt die Garantie.

1.1 Allgemeine Sicherheitshinweise

- Der Trockner kann von Kindern ab 8 Jahren und Personen mit eingeschränkten körperlichen oder geistigen Fähigkeiten oder einem Mangel an Wissen und Erfahrung genutzt werden, sofern sie beaufsichtigt werden oder in der sicheren Nutzung des Gerätes unterwiesen wurden und die damit verbundenen Gefahren verstehen. Kinder dürfen nicht mit dem Gerät spielen. Reinigung und Wartung dürfen nicht von Kindern durchgeführt werden, sofern sie nicht beaufsichtigt werden.
- Kinder von weniger als 3 Jahren sollten ferngehalten werden, es sei denn diese werden kontinuierlich überwacht.
- Die einstellbaren Füße dürfen nicht entfernt werden. Der Abstand zwischen Trockner und Untergrund darf nicht durch Materialien, wie Teppich, Holz oder Klebeband, verringert werden. Dies kann zu Problemen mit Ihrem Trockner führen.
- Lassen Sie Aufstellung und Reparaturen grundsätzlich nur durch den **autorisierten Kundendienst** ausführen. Der Hersteller haftet nicht bei Schäden, die durch das Einwirken nicht autorisierter Personen verursacht werden.
- Achten Sie unbedingt darauf, dass beim Reinigen des Trockners kein Wasser darauf gelangt! Es besteht Stromschlaggefahr!

Wichtige Anweisungen zu Sicherheit und Umwelt

1.1.1 Elektrische Sicherheit



Anweisungen zur elektrischen Sicherheit müssen beim elektrischen Anschluss während der Installation eingehalten werden.

- Schließen Sie den Trockner an eine geerdete, mit einer passenden Sicherung abgesicherte Steckdose an – orientieren Sie sich dabei an dem am Typenschild angegebenen Wert. Lassen Sie das Gerät grundsätzlich von einem qualifizierten Elektriker erden. Unser Unternehmen haftet nicht bei Schäden, die durch nicht ordnungsgemäße Erdung des Trockners entstehen.
- Betriebsspannung und erforderliche Sicherung sind am Typenschild angegeben.
- Die am Typenschild angegebene Spannung muss mit der Spannung Ihrer lokalen Stromversorgung übereinstimmen.
- Ziehen Sie den Netzstecker, wenn Sie den Trockner nicht benutzen.
- Trennen Sie den Trockner während Installations-, Wartungs-, Reinigungs- und Reparaturarbeiten von der Stromversorgung.
- Berühren Sie den Stecker nicht mit feuchten oder gar nassen Händen! Ziehen Sie den Netzstecker niemals am Kabel aus der Steckdose: Fassen Sie grundsätzlich den Stecker selbst.
- Nutzen Sie keine Verlängerungskabel, Mehrfachsteckdosen oder Adapter zum Anschluss des Trockners an die Stromversorgung; es besteht eine gewisse Stromschlaggefahr.
- Der Netzstecker muss nach der Aufstellung frei zugänglich bleiben.



Beschädigte Netzkabel müssen unter Benachrichtigung des autorisierten Kundendienstes ausgewechselt werden.



Der Trockner darf vor Abschluss der Reparatur durch den autorisierten Kundendienst keinesfalls betrieben werden! Es besteht Stromschlaggefahr!

Wichtige Anweisungen zu Sicherheit und Umwelt

1.1.2 Produktsicherheit



Was in puncto Brandgefahr zu beachten ist:

Die nachstehend aufgeführten Wäschestücke und Artikel dürfen zur Vermeidung von Brandgefahr nicht im Trockner getrocknet werden.

- Ungewaschene Textilien.
- Textilien, die mit Öl, Azeton, Alkohol, Benzin, Kerosin, Fleckentferner, Terpentin, Paraffin und Paraffinentferner verunreinigt wurden, müssen zunächst mit reichlich Reinigungsmittel in heißem Wasser gewaschen werden, bevor sie im Trockner getrocknet werden dürfen.

Aus diesem Grund müssen Textilien mit den oben aufgeführten Flecken gründlich gereinigt werden; verwenden Sie dazu eine geeignete Menge Waschmittel und wählen eine hohe Waschtemperatur.



Die nachstehend aufgeführten Wäschestücke und Artikel dürfen zur Vermeidung von Brandgefahr nicht im Trockner getrocknet werden:

- Artikel wie Schaumgummi (Latexschaum), Duschhauben, wasserdichte Textilien, gummierte Textilien sowie Kleidungsstücke oder Kissen mit Schaumstoffeinlagen.
- Mit Chemikalien gereinigte Textilien.

Gegenstände, wie Feuerzeuge, Streichhölzer, Münzen, Metallteile, Nadeln etc., können die Trommel beschädigen und Funktionsstörungen verursachen. Prüfen Sie die gesamte Wäsche daher, bevor Sie sie in Ihren Trockner geben.

Stoppen Sie Ihren Trockner niemals vor Programmende. Falls dies unbedingt erforderlich sein sollte, nehmen Sie sämtliche Wäsche möglichst schnell heraus und breiten diese aus, damit sich die Hitze schnell verflüchtigt.



Unangemessen gewaschene Kleidung kann sich selbst entzünden; sogar nach Abschluss der Trocknung.

Wichtige Anweisungen zu Sicherheit und Umwelt

- Damit keine Gefährdungen durch den Rückfluss von Verbrennungsgasen einschließlich offenen Flammen in den Raum entstehen, muss für eine angemessene Belüftung gesorgt werden.



Unterwäsche mit Metalleinlagen (z. B. BHs) sollte nicht im Wäschetrockner getrocknet werden. Der Trockner kann beschädigt werden, falls sich Metalleinlagen im laufenden Betrieb lösen.



Verwenden Sie Weichmacher vergleichbare Produkte grundsätzlich streng nach Anleitung des Herstellers.



Reinigen Sie den Fusselfilter vor oder nach jedem Einsatz. Benutzen Sie den Trockner niemals ohne eingesetzten Fusselfilter.

- Versuchen Sie niemals, den Trockner selbst zu reparieren! Verzichten Sie auf eigenmächtige Reparaturen und den Austausch von Teilen, auch wenn Sie sich dazu in der Lage fühlen. Führen Sie solche Tätigkeiten nur dann aus, wenn diese ausdrücklich in der Bedienungs- oder Wartungsanleitung empfohlen werden. Andernfalls bringen Sie Ihr Leben und das Leben anderer Personen in Gefahr.
- Am Aufstellungsort des Trockners darf sich keine verschließbare, Schiebe- oder Klapptür befinden, die das Öffnen der Gerätetür blockieren kann.
- Installieren Sie den Trockner an für den Heimgebrauch geeigneten Orten. (Badezimmer, geschlossener Balkon, Garage etc.)
- Achten Sie darauf, dass keine Haustiere in den Trockner steigen können. Überprüfen Sie das Innere des Trockners vor der Inbetriebnahme.
- Stützen Sie sich nicht auf der geöffneten Gerätetür ab; andernfalls kann der Trockner umkippen.
- Rund um den Trommeltrockner dürfen sich keinen Fusseln ansammeln.

Wichtige Anweisungen zu Sicherheit und Umwelt

1.2 Aufstellung auf der Waschmaschine

- Wenn das Gerät auf einer Waschmaschine aufgestellt werden soll, benötigen Sie ein Passstück. Das Passstück muss vom autorisierten Kundendienst installiert werden.
- Das Gesamtgewicht der Waschmaschine-Trockner-Kombination kann – bei voller Beladung – durchaus 180 kg erreichen. Stellen Sie die Geräte daher unbedingt auf einem soliden Boden auf, der die Last problemlos tragen kann!



Es kann keine Waschmaschine auf dem Trockner aufgestellt werden. Beachten Sie während der Installation auf Ihrer Waschmaschine die obigen Warnungen.

Installationstabelle für Waschmaschine und Trockner

Trocknertiefe	Waschmaschinentiefe						
	62 cm	60 cm	54 cm	50 cm	49 cm	45 cm	40 cm
54 cm	Installation möglich	Installation möglich	Installation möglich	Installation möglich	Installation möglich	Installation möglich	Installation nicht möglich
60 cm	Installation möglich	Installation möglich	Installation möglich	Installation möglich	Installation möglich	Installation nicht möglich	Installation nicht möglich

Wichtige Anweisungen zu Sicherheit und Umwelt

1.3 Bestimmungsgemäßer Gebrauch

- Der Trockner wurde für den reinen Hausgebrauch entwickelt. Es ist nicht für kommerzielle Zwecke ausgelegt und darf nicht für andere als seinen vorgesehenen Zweck verwendet werden.
- Trocknen Sie nur Textilien im Wäschetrockner, die ausdrücklich als Trockner-geeignet gekennzeichnet sind.
- Der Hersteller lehnt jegliche Haftung bei unsachgemäßem Gebrauch und Transport ab.
- Die Einsatzzeit Ihres Trockners beträgt 10 Jahre. In diesem Zeitraum erhalten Sie Original-Ersatzteile, damit Ihr Trockner seine Funktion stets optimal erfüllen kann.

1.4 Sicherheit von Kindern

- Verpackungsmaterialien können eine Gefahr für Kinder darstellen. Halten Sie Verpackungsmaterialien von Kindern fern.
- Elektrogeräte können eine Gefahr für Kinder darstellen. Halten Sie Kinder im laufenden Betrieb vom Gerät fern. Lassen Sie Kinder nicht mit dem Trockner spielen. Verwenden Sie die Kindersicherung, damit Kinder den Trockner nicht manipulieren können.



Kindersicherung erscheint am Bedienfeld. **(Siehe Kindersicherung)**

- Halten Sie die Gerätetür bei Nichtbenutzung des Trockners geschlossen.

Wichtige Anweisungen zu Sicherheit und Umwelt

1.5 Übereinstimmung mit der WEEE-Richtlinie und Entsorgung von Altgeräten



Dieses Produkt erfüllt die Vorgaben der EU-WEEE-Direktive (2012/19/EU). Das Produkt wurde mit einem Klassifizierungssymbol für elektrische und elektronische Altgeräte (WEEE) gekennzeichnet.

Dieses Gerät wurde aus hochwertigen Materialien hergestellt, die wiederverwendet und recycelt werden können. Entsorgen Sie das Gerät am Ende seiner Einsatzzeit nicht mit dem regulären Hausmüll; geben Sie es stattdessen bei einer Sammelstelle zur Wiederverwertung von elektrischen und elektronischen Altgeräten ab. Ihre Stadtverwaltung informiert Sie gerne über geeignete Sammelstellen in Ihrer Nähe.

1.6 Einhaltung von RoHS-Vorgaben:

Das von Ihnen erworbene Produkt erfüllt die Vorgaben der EU-RoHS Direktive (2011/65/EU). Es enthält keine in der Direktive angegebenen gefährlichen und unzulässigen Materialien.

1.7 Hinweise zur Verpackung

Die Verpackungsmaterialien des Gerätes wurden gemäß nationalen Umweltschutzbestimmungen aus recyclingfähigen Materialien hergestellt. Entsorgen Sie Verpackungsmaterialien nicht mit dem regulären Hausmüll oder anderen Abfällen. Bringen Sie Verpackungsmaterialien zu geeigneten Sammelstellen; Ihre Stadtverwaltung berät Sie gern.

Bitte besuchen Sie die folgende Website, um mehr Informationen über das Produkt zu bekommen.

<http://www.beko.com>

Wichtige Anweisungen zu Sicherheit und Umwelt

1.8 Technische Daten

DE

Höhe (Min. / Max.)	84,6 cm / 86,6 cm*
Breite	59,5 cm
Tiefe	54 cm
Füllmenge (max.)	7 kg**
Nettogewicht (mit Kunststoff-Fronttür)	46,5 kg
Nettogewicht (mit Glas-Fronttür)	48,5 kg
Spannung	Siehe Typenschild***
Anschlussleistung	
Modellnummer	

* Min. Höhe: Höhe, wenn die einstellbaren Füße geschlossen sind.
Max. Höhe: Höhe, wenn die einstellbaren Füße maximal ausgefahren sind.

** Trockengewicht der Wäsche vor dem Waschen.

*** Das Typenschild finden Sie hinter der Tür des Trockners



Im Zuge der Produktverbesserung können sich die technischen Daten des Trockners ohne Vorankündigung ändern.



Bei den Abbildungen in dieser Anleitung handelt es sich um schematische Darstellungen, die möglicherweise nicht exakt mit dem Gerät übereinstimmen.



Die an Kennzeichnungen an der Maschine oder in anderer mit dem Trockner gelieferter Dokumentation angegebenen Werte wurden unter Laborbedingungen in Übereinstimmung mit den zutreffenden Normen ermittelt. Je nach Einsatz- und Umweltbedingungen können diese Werte variieren.

2 Ihr Trockner

2.1 Überblick

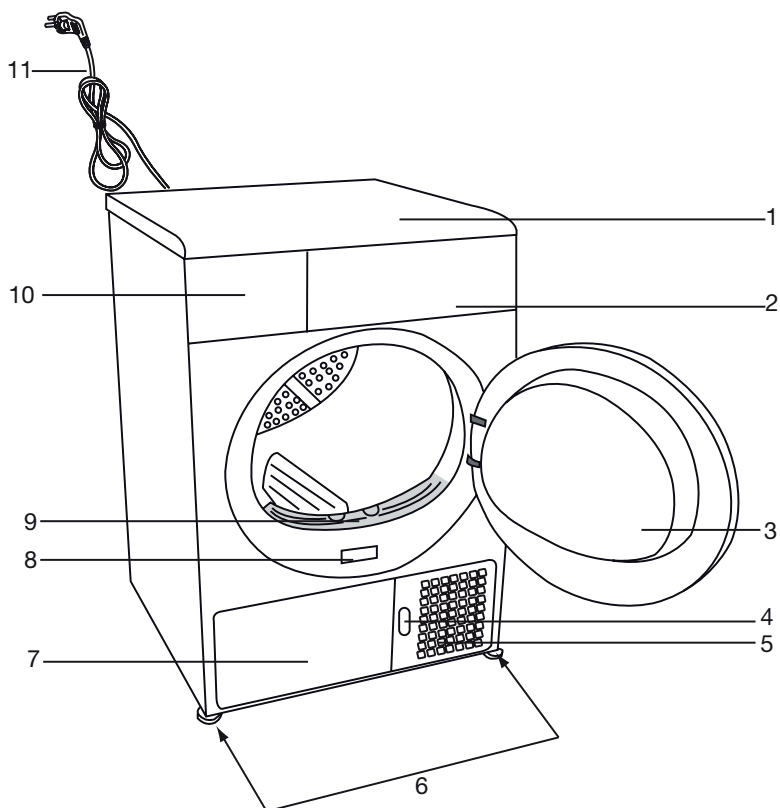

1. Oberteil
2. Bedienfeld
3. Tür
4. Frontblende-Freigabetaste
5. Belüftungsgitter
6. Einstellbare Füße
7. Frontblende
8. Typenschild
9. Fussfilter
10. Wassertanschublade
11. Netzkabel

2.2 Lieferumfang

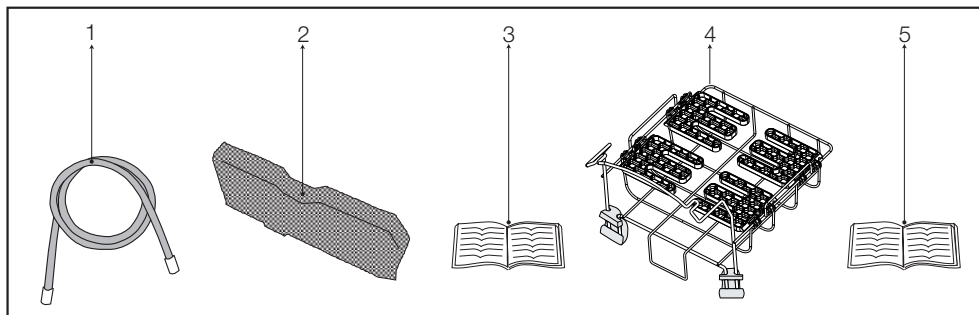



1. Wasserablaufschlauch *
2. Ersatzfilterschwamm*
3. Bedienungsanleitung
4. Korb*
5. Bedienungsanleitung zum Korb*

* Kann je nach Modell mit Ihrem Gerät geliefert werden.

3 Installation

Vergewissern Sie sich, dass elektrische Installation und Anschluss des Wasserablaufs ordnungsgemäß entsprechend der Bedienungsanleitung durchgeführt wurden, bevor Sie das nächstgelegene autorisierte Servicecenter zur Installation des Trockners kontaktieren. **(Siehe 3.3 Wasserablauf anschließen und 3.5 Elektrischer Anschluss)** Falls dies nicht der Fall ist, lassen Sie die nötigen Arbeiten durch einen qualifizierten Elektriker oder Techniker ausführen.

	Vorbereitungen des Aufstellungsortes, des elektrischen Anschlusses und des Wasserablaufs liegen in Ihren Händen.
	Schauen Sie sich das Gerät vor der Installation genau an, achten Sie auf Defekte. Falls der Trockner beschädigt ist, lassen Sie ihn nicht installieren. Beschädigte Geräte stellen immer ein Sicherheitsrisiko dar.
	Lassen Sie den Trockner mindestens 12 Stunden lang unbewegt stehen, bevor Sie das Gerät einschalten.

3.1 Der richtige Aufstellungsort

- Stellen Sie den Trockner auf einer stabilen, ebenen Unterlage auf.
- Der Trockner ist schwer. Versuchen Sie nicht, das Gerät alleine zu transportieren.
- Benutzen Sie den Trockner an einem gut belüfteten, staubfreien Ort.
- Der Abstand zwischen Trockner und Untergrund darf nicht durch Materialien, wie Teppich, Holz oder Klebeband, verringert werden.
- Decken Sie das Belüftungsgitter des Trockners nicht ab.
- Am Aufstellungsort des Trockners darf sich keine verschließbare, Schiebe- oder Klapptür befinden, die das Öffnen der Gerätetür blockieren kann.
- Das Gerät sollte nach der Installation nicht mehr verrückt werden. Achten Sie bei der Aufstellung darauf, dass nichts gegen die Rückwand stößt (z. B. Wasseranschlüsse, Steckdosen und dergleichen).
- Halten Sie einen Abstand von mindestens 1 cm zu den Kanten von anderen Möbelstücken ein.
- Ihr Trockner kann bei Temperaturen zwischen 5 und 35 °C laufen. Bei anderen Betriebsbedingungen kann die Leistung des Trockners stark nachlassen; es kann sogar zu Beschädigungen kommen.
- Die Rückwand des Trommeltrockners sollte an einer Wand stehen.



Stellen Sie das Gerät nicht auf das Netzkabel.

3.2 Transportsicherungen entfernen



Entfernen Sie die Transportsicherungen, bevor Sie das Gerät zum ersten Mal benutzen.

- Öffnen Sie die Gerätetür.
- Im Inneren der Trommel finden Sie einen Kunststoffbeutel mit Schaumstoff darin. Fassen Sie diesen an der mit **XX XX** markierten Stelle.
- Ziehen Sie den Kunststoffbeutel zu sich hin heraus; dadurch entfernen Sie die Transportsicherungen.

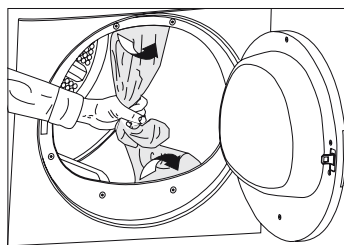

Vergewissern Sie sich, dass kein Teil der Transportsicherungen in der Trommel verblieben ist.

3.3 Wasserablauf anschließen

Bei Geräten, die mit einem Kondensator ausgestattet sind, sammelt sich das beim Trocknen anfallende Wasser im Wassertank. Das gesammelte Wasser sollte nach jedem Trocknen abgelassen werden. Sie können das gesammelte Wasser auch direkt über den mitgelieferten Ablaufschlauch ablaufen lassen, statt den Wassertank regelmäßig zu leeren.

Wasserablaufschlauch anschließen

- 1-2** Ziehen Sie den Schlauch mit der Hand hinter dem Gerät hervor. Holen Sie den Schlauch grundsätzlich nur mit den Händen heraus, benutzen Sie keinerlei Werkzeuge dafür.
- 3** Schließen Sie ein Ende des gelieferten Ablaufschlauches an der Stelle an, an der Sie den Schlauch im letzten Schritt entfernt haben.
- 4** Verbinden Sie das andere Ende des Wasserablaufschlauches direkt mit dem Wasserablauf (Abfluss) in der Wand oder am Waschbecken.

Installation

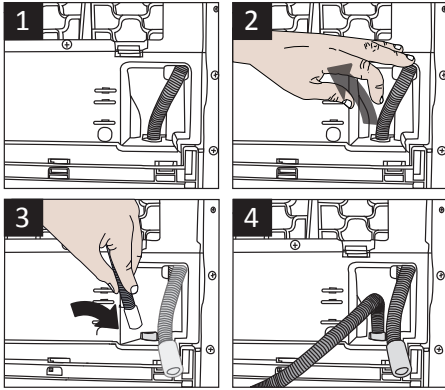

Achten Sie darauf, dass nicht auf den Wasserablaufschlauch getreten werden kann und dass der Schlauch nicht zwischen Ablauf und Maschine eingeklemmt wird.

3.4 FüÙe einstellen

- Damit Ihr Trockner leise und vibrationsfrei arbeiten kann, muss es absolut gerade und ausbalanciert stehen. Sie balancieren das Gerat aus, indem Sie die FuÙe entsprechend einstellen.
- Stellen Sie die FuÙe (durch Drehen) so ein, dass der Trockner absolut gerade und wackelfrei steht.

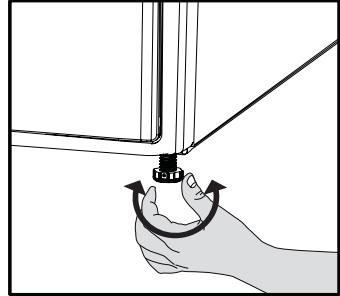

Der Schlauchanschluss muss auf sichere Weise durchgefuhrt werden. Ansonsten kann es zu Uberschwemmungen kommen, falls sich der Ablaufschlauch beim Abpumpen des Wassers losen sollte.



Der Ablaufschlauch sollte in einer Hohe von maximal 80 cm angeschlossen werden.



Drehen Sie die EinstellfuÙe niemals komplett aus ihrer Halterung heraus.

3.5 Elektrischer Anschluss

Spezifische Anweisungen beim elektrischen Anschluss wahrend der Installation entnehmen Sie bitte **1.1.1 Elektrische Sicherheit**)

3.6 Trockner transportieren

- Ziehen Sie den Netzstecker, bevor Sie das Gerat transportieren.
- Lassen Sie das gesamte im Trockner verbliebene Wasser ab.
- Bei Anschluss eines direkten Wasserablaufs entfernen Sie anschlieÙend den Schlauchanschluss.



Wir empfehlen, das Gerät aufrecht zu transportieren. Falls ein Transport in aufrechter Position nicht möglich sein sollte, sollte das Gerät – von vorne betrachtet – zur rechten Seite geneigt transportiert werden.

3.7 Hinweise zu Geräuschen



Gelegentlich wird ein metallisches Geräusch vom Kompressor erzeugt; das ist völlig normal.

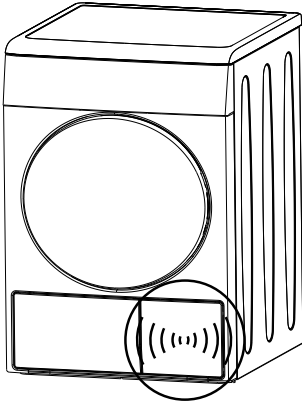

Im Betrieb gesammeltes Wasser wird in den Wassertank gepumpt. In dieser Phase sind Arbeitsgeräusche der Pumpe völlig normal.

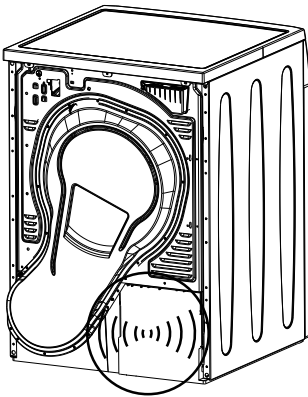

3.8 Auswechseln der Beleuchtung

Für den Fall, dass Ihr Wäschetrockner über eine Beleuchtung verfügt.

























Bitte wenden Sie sich für den Wechsel der Glüh- bzw. LED-Leuchte in Ihrem Wäschetrockner an den zuständigen Kundendienst.

Die in diesem Gerät verwendeten Leuchtkörper sind nicht zur Beleuchtung von Wohnräumen geeignet. Ihr Zweck besteht darin, das Einladen oder Herausnehmen der Wäsche für die Benutzer einfacher zu gestalten.

4 Vorbereitung

4.1 Trockner-geeignete Textilien

- Halten Sie sich grundsätzlich an die Anweisungen auf den Pflegeetiketten. Trocknen Sie mit Ihrem Trockner ausschließlich Wäsche, die per Etikett ausdrücklich zur maschinellen Trocknung gekennzeichnet sind, wählen Sie das passende Programm.

		TROCKNERSYMBOLLE									
	Trocknungssymbole										
	Trocknereinstellungen										
	Bügeln										
	Trocken oder Dampf										
	Maximale Temperatur	200 °C	150 °C	110 °C							

4.2 Nicht Trockner-geeignete Textilien



Empfindliche Textilien mit Stickereien, Woll- und Seitenwäsche, empfindliche und sehr feine Wäschestücke, luftdurchlässige Artikel sowie Gardinen eignen sich nicht zur Maschinentrocknung.

4.3 Textilien zum Trocknen vorbereiten

- Nach dem Waschen können Ihre Textilien miteinander verwoben sein. Lösen Sie solche Textilien voneinander, bevor Sie sie in den Trockner geben.
- Trocknen Sie Wäschestücke mit Metallapplikationen, wie Reißverschlüssen, „auf links“, also mit der Innenseite nach außen.
- Schließen Sie Reißverschlüsse, Haken, Schnallen und Knopfleisten.

4.4 Hinweise zum Energiesparen

- Auf folgende Weise setzen Sie Ihr Gerät besonders umweltschonend und energiesparend ein:
- Schleudern Sie sämtliche Textilien beim Waschen mit der höchstmöglichen Drehzahl. Dadurch verkürzt sich die Trocknungszeit, der Energieverbrauch sinkt.
- Sortieren Sie Ihre Wäsche nach Art und Dicke. Trocknen Sie Wäschestücke des gleichen Typs gemeinsam. Beispielsweise trocknen Küchenhandtücher und Tischdecken schneller als dicke Badehandtücher.
- Halten Sie sich bei der Programmauswahl an die Bedienungsanleitung.
- Öffnen Sie die Gerätetür im Betrieb nur dann, wenn es wirklich notwendig ist. Falls Sie die Tür unbedingt öffnen müssen, achten Sie darauf, dass die Tür nicht lange geöffnet bleibt.
- Geben Sie keine weitere feuchte Wäsche hinzu, während der Trockner in Betrieb ist.

Vorbereitung

- Reinigen Sie den Fusselfilter vor oder nach jedem Einsatz. **(Siehe 6.1 Fusselfilter/Innenseite der Gerätetür reinigen)**
- Reinigen Sie die Filterschublade regelmäßig: Entweder dann, wenn das Filterschublade-reinigen-Hinweissymbol aufleuchtet, oder nach jedem 5 Einsatz. **(Siehe 6.4 Filterschublade reinigen)**
- Sorgen Sie beim Trocknen für eine gute Belüftung des Raumes, in dem der Trockner aufgestellt ist.

4.5 Die richtige Wäschemenge

- Orientieren Sie sich an der Programm- und Verbrauchstabelle. Geben Sie nicht mehr Wäsche als in der Tabelle angegeben in die Maschine.

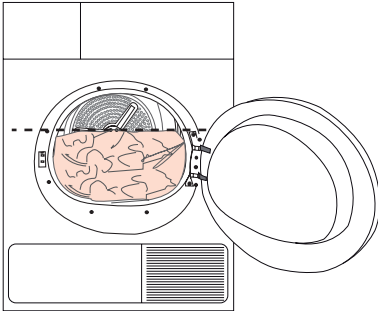

Wir raten davon ab, mehr Wäsche als angegeben in das Gerät zu füllen. Die Wäsche wird nicht mehr richtig trocken, wenn Sie die Maschine überladen. Darüber hinaus kann es zu Schäden an der Wäsche oder am Trockner kommen.

Nachfolgend finden Sie einige Gewichtsbeispiele.

Wäsche	Ungefähres Gewicht (Gramm)*
Baumwollbettbezüge (doppelt)	1500
Baumwollbettbezüge (einzeln)	1000
Bettlaken (doppelt)	500
Bettlaken (einzeln)	350
Große Tischtücher	700
Kleine Tischtücher	250
Servietten	100
Badehandtücher	700
Handtücher	350
Blusen	150
Baumwollhemden	300
Hemden	250
Baumwollkleider	500
Kleider	350
Jeans	700
Taschentücher (10 Stück)	100
T-Shirts	125

* Trockengewicht der Wäsche vor dem Waschen.

5 Gerät bedienen

5.1 Kontrollfeld

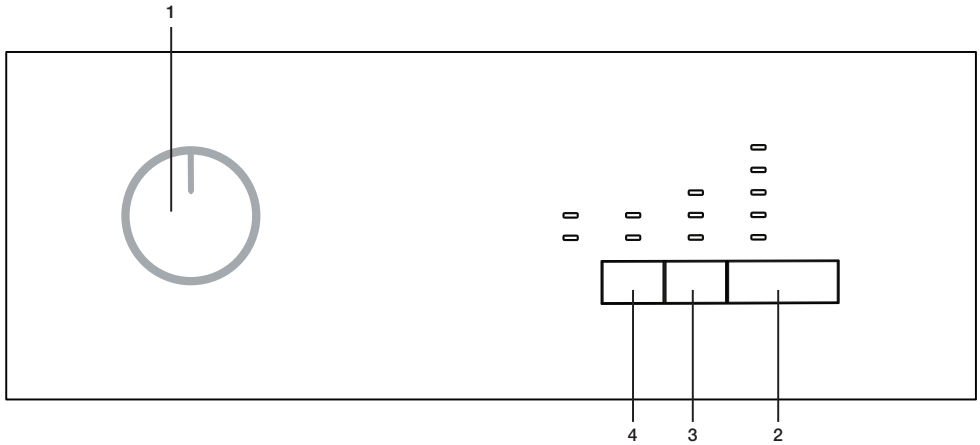

1. Ein/Aus/Programmwahlschalter
2. Start/Pause-Schalter
3. Zeitschaltuhr
4. Regelschalter für den akustischen Signalton (Audio Alarm)

5.2 Bildschirmsymbole

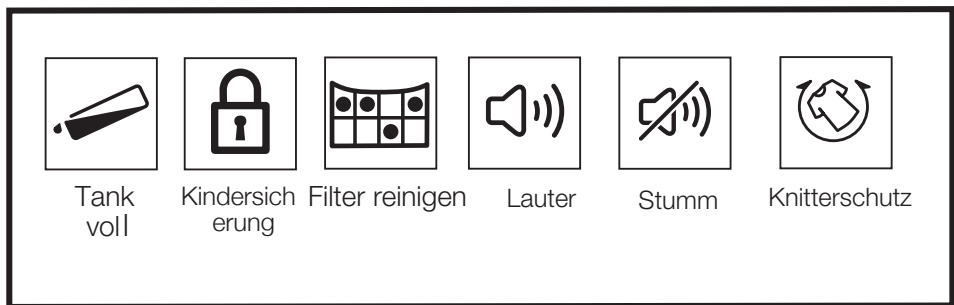

Gerät bedienen

5.3 Vorbereitung des Wäschetrockners

- Schließen den Wäschetrockner an das Stromnetz an.
- Öffnen Sie die Beladetür.
- Legen Sie gewaschene Wäsche in den Wäschetrockner, ohne diesen zu überladen.
- Drücken Sie die Beladetür, bis diese fest geschlossen ist.



Überprüfen Sie, dass sich kein Wäscheteil im Innenrahmen der Beladetür gefangen hat.

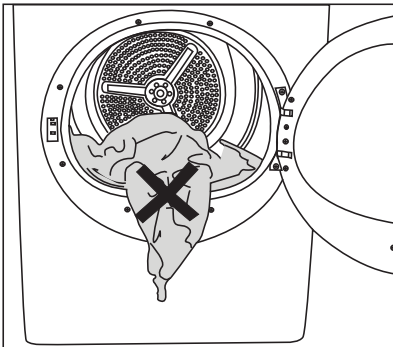

- Nachdem Sie mit Hilfe des Ein/Aus/Programmauswahlschalters das gewünschte Programm eingestellt haben, schaltet sich das Gerät ein.

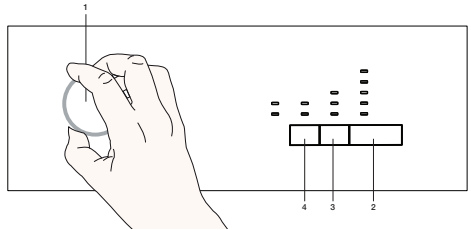

Durch die Auswahl des Programms mit Hilfe des Ein/Aus/Programmauswahlschalters allein, startet das Programm nicht. Sie müssen den Start/Pause-Schalter, um das Programm zu starten.

5.4 Programmauswahl

Ihr Wäschetrockner verfügt über 15 Programme.

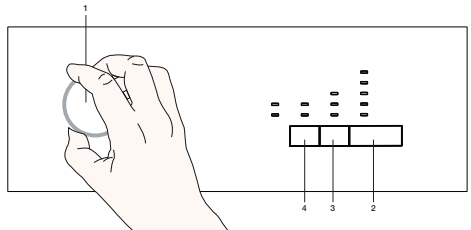

- Die Reihenfolge in der Programmauswahl- und Verbrauchstabelle entspricht den Vorlieben der Mehrzahl der Nutzer.

Gerät bedienen

5.5 Programmauswahl- und Verbrauchstabelle

Programme	Programmbeschreibung	Fassungsvolumen (kg):	Drehzahl in der Waschmaschine (UpM)	Trocknungszeit (Min.)
Koch-/Buntwäsche Schranktrocknen	Sie können Ihre gesamte Baumwollwäsche mit diesem Programm trocknen. (T-Shirts, Hosen, Schlafanzüge, Babysachen, Unterwäsche, Bettwäsche usw.) Nach dem Trocknen ist kein Bügeln erforderlich.	7	1000	174
Koch-/Buntwäsche Schranktrocknen Plus	Sie können für Programm für besonders hohe Trockenheit bei dickeren Kleidungsstücken, wie Hosen oder Jogginganzügen, nutzen. Nach dem Trocknen ist kein Bügeln erforderlich.	7	1000	180
Koch-/Buntwäsche Bügeltrocknen	Mit diesem Programm können Sie Baumwollwäsche vor dem Bügeln trocknen, die Wäsche ist dabei noch leicht feucht für ein leichteres Bügeln. (Hemden, T-Shirts, Tischdecken usw.)	7	1000	140
Koch-/Buntwäsche Extratrocknen	Mit diesem Programm können Sie dickere Baumwollwäsche, wie Handtücher, Bademäntel usw.) trocknen. Nach dem Trocknen ist kein Bügeln erforderlich.	7	1000	185
Pflegeleicht Schranktrocknen	Sie können Ihre gesamte Synthetikwäsche mit diesem Programm trocknen. (Hemden, T-Shirts, Unterwäsche, Tischdecken usw.) Nach dem Trocknen ist kein Bügeln erforderlich.	3.5	800	70
Pflegeleicht Bügeltrocknen	Mit diesem Programm können Sie Baumwollwäsche vor dem Bügeln trocknen, die Wäsche ist dabei noch leicht feucht für ein leichteres Bügeln. (Hemden, T-Shirts, Tischdecken usw.)	3.5	800	60
Jeans	Mit diesem Programm können Sie Jeanshosen, Jeanshemden oder Jeansjacken trocknen.	4	1200	150
Express	Sie können sowohl Ihre Baumwoll- als auch Ihre Synthetikwäsche mit diesem Programm trocknen	1.5	1200	50
Hemden	Das Programm ermöglicht eine besonders schonende Trocknung, führt zu weniger Knittern und erleichtert das Bügeln.	1.5	1200	60
Sport	Mit diesem Programm können Sie Ihre trocknergeeigneten Sportsachen trocknen.	4	1000	135
Baby Protect	Mit diesem Programm können trocknergeeignete Babysachen (siehe dazu das jeweilige Wäscheetikett) getrocknet werden.	3	1000	80
Schonprogramm	Mit diesem Programm können Sie empfindliche Feinwäsche sowie nur für die Wäschestücke geeignete Sachen (Seidenblusen, empfindliche Unterwäsche usw.) bei niedriger Temperatur trocknen.	2	600	70
Auffrischen	Ermöglicht eine Lüftung von 10 Minuten Dauer ohne die Zufuhr von heißer Luft. Sie können Ihre Baumwoll- und Leinenwäsche nach längerer Aufbewahrung im Schrank damit von unangenehmen Gerüchen befreien.	-	-	10
Zeitprogramme	Sie können zwischen Zeitprogrammen von 30 bis 45 Minuten wählen, um den gewünschten Trocknungsgrad bei niedrigen Temperaturen zu erreichen. In diesem Programm läuft der Wäschetrockner unabhängig vom Trocknungsgrad für die eingestellte Zeit.	-	-	-

Gerät bedienen

Energieverbrauchswerte				
Programme	Fassungsvolumen (kg):	Drehzahl in der Waschmaschine (rpm)	Ungefähre Restfeuchtigkeit:	Energieverbrauch (kWh)
Koch-/Buntwäsche Schranktrocken*	7	1000	60%	1,68
Koch-/Buntwäsche Bügeltrocken	7	1000	60%	1,3
Pflegeleicht Schranktrocken	3,5	800	40%	0,59
Leistungsaufnahme im Aus-Zustand für das Standart-Baumwollprogramm bei Volllast, PO (W)				0,5
Stromverbrauch des linken-on-Modus für das Standart-Baumwollprogramm bei Volllast, PL (W)				1,0
Enthält vom Kyoto-Protokoll erfasste fluorierte Treibhausgase. Hermetisch geschlossen.R134a / 0,350 kg				

* : Energie-Label Standardprogramm (EN 61121:2012)

Alle Werte in der Tabelle sind gemäß dem EN 61121:2012-Standard spezifiziert. Abhängig von Wäscheart, Drehzahl, Umweltbedingungen und den Spannungswerten können die tatsächlichen Verbrauchswerte von den Werten in der Tabelle abweichen.



Das „Baumwoll-schrantrocken-Programm“ ist das Standard-Trockenprogramm, welches bei Voll- und Teillast entsprechend den Informationen auf dem Etikett und Datenblatt eingesetzt wird. Dieses Programm ist in Bezug auf den Energieverbrauch für das Trocknen von standart-feuchten Baumwolllasten das effizienteste Programm.

5.6 Hilfsfunktionen

Akustischer Signalton (Audio Alarm)

Ein akustisches Signal ertönt, wenn das Programm im Wäschetrockner beendet wurde. Wenn Sie den akustischen Signalton nicht hören möchten, drücken Sie bitte den Schalter „Audio Alarm“. Wenn Sie den Schalter „Audio Alarm“ drücken, leuchtet dessen Anzeige und Sie hören keinen Signalton, wenn das Programm fertig ist.



Sie können diese Funktion sowohl vor als auch nach dem Programmstart einschalten.

5.7 Warnanzeigen



Abhängig vom Modell Ihres Wäschetrockners können die Warnanzeigen variieren.

Filterreinigung

Diese Warnanzeige leuchtet auf um anzuzeigen, dass der Filter gereinigt werden muss.

Wassertank

Diese Warnanzeige leuchtet auf um anzuzeigen, dass der Wassertank geleert werden muss.

Wenn sich der Wassertank während des Ablaufens eines Trocknerprogramms gefüllt hat, blinkt die Warnanzeige und das Gerät schaltet auf Pause. In diesem Fall müssen Sie den Wassertank leeren und anschließend das Programm starten, indem Sie den Start/Pause-Schalter drücken. Die Warnanzeige erlischt und das Programm läuft weiter.

Zeitschaltuhr

Wenn Sie Ihre gewaschene Wasche erst zu einem späteren Zeitpunkt trocknen wollen, können Sie mit der Zeitschaltuhr den Programmstart um 3, 6 oder 9 Stunden verzögern.

Öffnen Sie die Beladetür und legen Sie die gewaschene Wäsche hinein.

Wählen Sie das Trockenprogramm

- Durch das Drücken der Zeitschaltuhr können Sie die gewünschte Zeitverzögerung einstellen. Durch das einmalige Drücken der Zeitschaltuhr wird die 3-stündige Verzögerung ausgewählt und die

Gerät bedienen

entsprechende Anzeige leuchtet auf. Durch das zweimalige Drücken der Zeitschaltuhr wird die 6-stündige Verzögerung ausgewählt und durch das nochmalige Drücken die 9-stündige Verzögerung. Wenn die Zeitschaltuhr danach noch einmal gedrückt wird, wird die Zeitverzögerung wieder ausgeschaltet.

- Nach der Auswahl der Verzögerungszeit, muss der „Start/Pause“-Schalter für das gewünschte Programm gedrückt werden, welches zur gewählten Zeit starten wird.



Während der Verzögerungszeit kann Wäsche hinzugefügt oder entnommen werden. Nach dem Ablauf der Verzögerungszeit, schaltet sich die Anzeige der Schaltzeituhr ab und der Trocknungsvorgang beginnt.

Änderung der Zeitverzögerung

Wenn Sie bei laufender Zeitschaltuhr, die Länge der Zeitverzögerung ändern möchten:

- Löschen Sie das Programm, indem Sie den Ein/Aus/Programmauswahlschalter drehen. Wiederholen Sie den Auswahlprozess für die Zeitverzögerung, nachdem Sie das gewünschte Programm ausgewählt haben.

Stoppen der Zeitverzögerung

Wenn Sie die Zeitverzögerung stoppen und das Programm unverzüglich starten wollen:

- Löschen Sie das Programm, indem Sie den Ein/Aus/Programmauswahlschalter drehen. Drücken Sie den „Start/Pause“-Schalter, nachdem Sie das gewünschte Programm ausgewählt haben.

5.7 Starten des Programms

Starten Sie das Programm, indem Sie den Start/Pause-Schalter drücken.

Die Start/Pause/Fertig-Anzeige sowie die Trocknen-Anzeige leuchten auf um anzuzeigen, dass das Programm gestartet wurde.

5.8 Kindersicherung

Der Wäschetrockner besitzt eine Kindersicherung, die eine Unterbrechung des Programms durch das willkürliche Drücken der Schalter am Gerät verhindert. Wenn die Kindersicherung eingeschaltet wurde, sind alle Schalter auf der Schalttafel mit Ausnahme des Ein/Aus/Programmauswahlschalters deaktiviert.

Um die Kindersicherung einzuschalten drücken 3 Sekunden lang Sie gleichzeitig die Schalter der Zeitschaltuhr und des Signaltons (Audio Alarm). Nachdem das Trocknerprogramm beendet wurde, muss

die Kindersicherung ausgeschaltet werden, ein neues Programm einzustellen. Das Gleiche gilt auch, wenn Sie während des laufenden Programms eine Änderung vornehmen möchten. Drücken Sie die gleichen Schalter erneut 3 Sekunden lang, um die Kindersicherung auszuschalten.



Wenn die Kindersicherung eingeschaltet wurde, leuchtet die Warnanzeige der Kindersicherung auf dem Display auf.



Die Kindersicherung deaktiviert sich, wenn der Trockner ausgeschaltet wird, und aktiviert sich wieder sobald der Ein/Aus/Programmauswahlschalter verwendet wird.



Die Kindersicherung deaktiviert sich, wenn das Gerät ausgeschaltet wird, und aktiviert sich wieder sobald der Ein/Aus/Programmauswahlschalter verwendet wird.

Wenn die Kindersicherung aktiviert wurde: Wenn die Stellung der Programmauswahl während des laufenden Trocknerbetriebs oder in einer Programmpause verändert wird, ändern sich die Anzeigesymbole nicht.



Wenn bei aktivierte Kindersicherung der Programmauswahlschalter bei laufendem Trocknerbetrieb gedreht wurde, ertönen zwei Pieptöne. Wenn die Kindersicherung gestoppt wird, ohne dass der Programmauswahlschalter wieder auf die vorherige Position gestellt wird, wird das Programm aufgrund der Änderung der Position des Programmauswahlschalters vorzeitig beendet.

5.9 Änderung des Programms nach dem Starten

Nachdem der Wäschetrockner gestartet wurde, können Sie Ihre Wäsche mit einem anderen Programm trocknen, indem Sie die Programmauswahl ändern.

- Wählen Sie beispielsweise das Programm „Extra Dry“ (Starke Trocknung) anstelle von „Iron Dryness“ (Bügeltrocken), indem Sie den Ein/Aus/Programmauswahlschalter drehen.





Starten Sie das Programm, indem Sie den Start/Pause-Schalter drücken.

Hinzufügen oder Herausnehmen von Wäsche während der Pause.

Wenn Sie nach Programmstart Wäsche hinzufügen oder herausnehmen möchten:

Gerät bedienen

- Stellen Sie den Wäschetrockner auf Pause, indem Sie den Start/Pause-Schalter drücken. Der Trocknungsvorgang wird angehalten.
- Öffnen Sie die Beladetür in der Pause, und schließen Sie die Tür wieder, nachdem Sie Wäsche hinzugefügt oder herausgenommen haben.
- Starten Sie das Programm, indem Sie den Start/Pause-Schalter drücken.

	Das Hinzufügen von Wäsche nach dem Start des Trocknungsvorgangs kann zur Vermischung von feuchten mit trockenen Wäschestücken im Trockner führen, sodass die Wäsche möglicherweise bei Programmende noch nicht vollständig trocken ist.
	Während des Trocknungsvorgangs kann Wäsche beliebig oft hinzugefügt oder entnommen werden. Allerdings führt dies zur Verlängerung der Programmdauer und der Erhöhung des Energieverbrauchs, da der Trocknungsvorgang so mehrfach unterbrochen wird. Daher empfiehlt es sich, die gesamte Wäsche vor dem Programmstart in den Wäschetrockner zu füllen.
	Wenn während einer Trocknerpause ein neues Programm durch die Positionsänderung des Programmauswahlschalters ausgewählt worden ist, wird das vorher laufende Programm beendet.
	Berühren Sie nicht die Innenoberfläche der Trocknertrommel, wenn Sie bei dem laufenden Programm Wäsche hinzufügen oder entnehmen. Die Oberfläche der Trommel ist heiß.

5.10 Stoppen des Programms



Wenn Sie das Programm stoppen und den Trocknungsvorgang beenden möchten, nachdem der Wäschetrockner sich eingeschaltet hat, müssen Sie für einen Programmstopp den Ein/Aus/Programmauswahlschalter drehen

	WARNUNG: Wenn Sie das Programm bei laufendem Trocknungsvorgang stoppen, ist das Innere des Wäschetrockners extrem heiß; lassen Sie daher diesen sich abkühlen, indem Sie das Lüftungsprogramm einschalten.
--	---

5.11 Programmende

Bei Programmende leuchten die Warnanzeigen des Faserfilters und des Wassertanks auf der Programmfortschrittsanzeige auf. Die Beladetür kann nun geöffnet werden und der Trockner ist für einen neuen Durchgang bereit.

Um den Trockner auszuschalten, stellen Sie den Ein/Aus/Programmauswahlschalter in die Ein/Aus-Position.

	Wenn nach Programmende die Wäsche nicht aus dem Trockner herausgenommen wird, aktiviert sich 2-stündige Antiknitterfunktion, um ein Zerknittern der Wäsche zu verhindern. Das Programm dreht die Wäsche alle 10 Minuten und verhindert so deren Zerknittern.
	Reinigen Sie den Faserfilter nach jedem Trocknungsvorgang. (Siehe: „Faserfilter und Innenoberfläche der Beladetür“)
	Leeren Sie den Wassertank nach jedem Trocknungsvorgang (Siehe: „Leeren des Wassertanks“)

6 Wartung und Reinigung

Durch regelmäßige Reinigung hält Ihr Gerät gewöhnlich länger, viele Probleme treten gar nicht erst auf.

6.1 Fusselfilter/Innenseite der Gerätetür reinigen

Beim Trocknen lösen sich Fusseln und einzelne Fasern von der Wäsche. Diese Rückstände sammeln sich im Fusselfilter.



Fusseln und ähnliche Rückstände entstehen übrigens beim Tragen und beim Waschen der Wäsche.



Reinigen Sie den Fusselfilter und die Innenseite der Gerätetür nach jedem Trocknen.



Sie können das Fusselfiltergehäuse mit einem Staubsauger reinigen.

So reinigen Sie den Fusselfilter:

- Öffnen Sie die Gerätetür.
- Ziehen Sie den Fusselfilter nach oben heraus, öffnen Sie den Fusselfilter.
- Entfernen Sie Fusseln, Fasern und sonstige Rückstände mit den Fingern oder einem weichen Lappen.
- Schließen Sie den Fusselfilter, setzen Sie ihn wieder an seinen Platz.

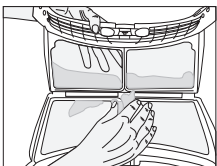
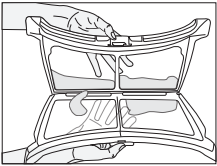
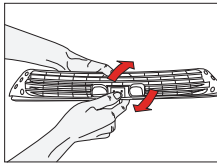
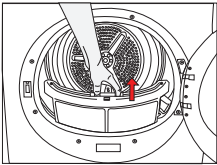

- Im Laufe der Zeit können sich die Poren des Filters zusetzen. Zum Entfernen von Rückständen waschen Sie den Fusselfilter mit warmem Wasser aus. Lassen Sie den Fusselfilter vollständig trocknen, bevor Sie ihn wieder einsetzen.

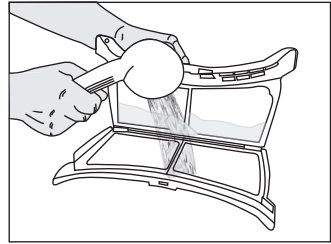

- Reinigen Sie die gesamte Innenfläche der Gerätetür sowie die Türdichtung mit einem weichen, angefeuchteten Tuch.

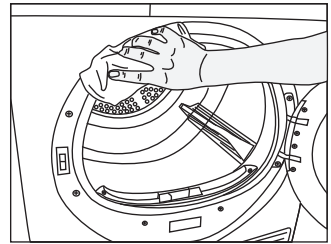
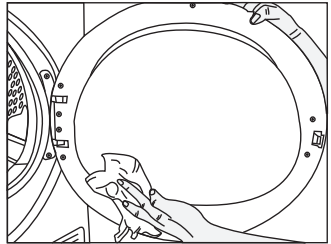

6.2 Sensor reinigen

Ihr Trockner arbeitet mit Feuchtigkeitssensoren, um den Trocknungsgrad der Wäsche zu erkennen.

- So reinigen Sie die Sensoren:
- Öffnen Sie die Gerätetür.
- Lassen Sie das Gerät abkühlen, sofern es noch warm oder heiß sein sollte.
- Wischen Sie die Metallflächen der Sensoren mit einem weichen Tuch ab, das sie leicht mit Essig angefeuchtet haben. Reiben Sie die Sensoren danach trocken.



Reinigen Sie die Metallflächen der Sensoren viermal pro Jahr.

Wartung und Reinigung



Verzichten Sie beim Reinigen der Sensoren unbedingt auf Hilfsmittel aus Metall.



Benutzen Sie niemals Lösungsmittel, chemische Reinigungsmittel oder ähnliche Substanzen zur Reinigung – es besteht Brand- und Explosionsgefahr!

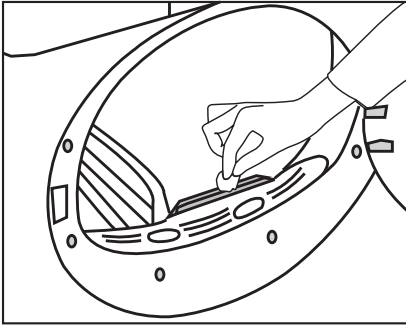

- Ziehen Sie die Schublade heraus, entnehmen Sie den Wassertank vorsichtig.

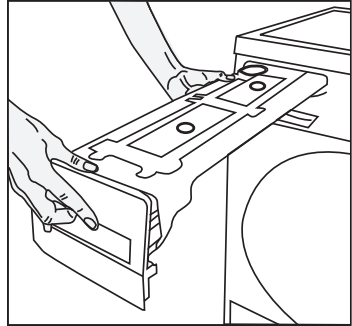

- Leeren Sie den Wassertank aus.

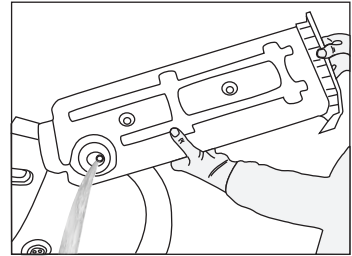

6.3 Wassertank leeren

Die der Wäsche entzogene Feuchtigkeit kondensiert und sammelt sich im Wassertank. Leeren Sie den Wassertank nach jedem Trocknen.



Das Konsenswasser ist kein Trinkwasser!



Nehmen Sie den Wassertank niemals im laufenden Programm heraus!

- Falls sich Fusseln im Trichter des Wassertanks angesammelt haben sollten, entfernen Sie diese unter fließendem Wasser.
- Setzen Sie den Wassertank wieder an seinen Platz.



Wenn der direkte Wasserablauf als Option verwendet wird, muss der Wassertank nicht geleert werden.

Falls Sie das Leeren des Wassertanks vergessen sollten, stoppt die Maschine bei vollem Tank; das Wassertank-Hinweissymbol beginnt zu blinken. In diesem Fall leeren Sie den Wassertank, anschließend setzen Sie das Programm mit der **Start-/Pause**-Taste fort. So leeren Sie den Wassertank:

6.4 Filterschublade reinigen

Fusseln und Fasern, die nicht vom Fusselfilter erfasst werden, sammeln sich in der Filterschublade hinter der Frontblende. Das Filterschublade-reinigen-Hinweissymbol leuchtet spätestens nach jedem 5 Einsatz zur Erinnerung auf. Das Gerät filtert zweistufig. Erste Stufe: Schwamm in der Filterschublade. Zweite Stufe: Filtertuch. So reinigen Sie die Filterschublade:

Wartung und Reinigung

- Öffnen Sie die Frontblende mit der Frontblendentaste.

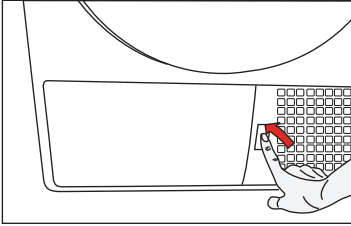

- Entfernen Sie die Filterschubladenabdeckung durch Drehen in Pfeilrichtung.

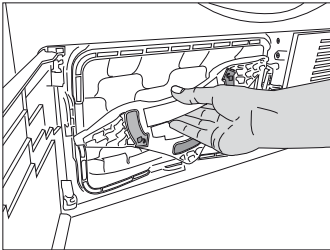

- Ziehen Sie die Filterschublade heraus.

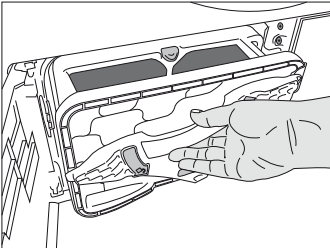

- Öffnen Sie die Filterschublade durch Drücken des roten Knopfes.

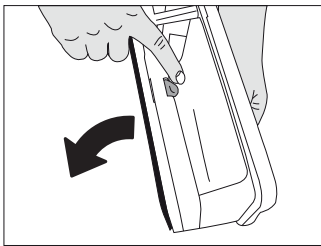

- Nehmen Sie den Filterschwamm heraus.

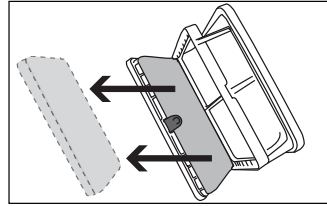

- Entfernen Sie Fusseln, Fasern und sonstige Rückstände mit den Fingern oder einem weichen Lappen vom Filtertuch.
- Falls sich Rückstände am Filtertuch abgesetzt haben, reinigen Sie das Gewebe durch Auswaschen mit warmem Wasser. Lassen Sie das Filtertuch gründlich trocknen, bevor Sie es wieder in die Filterschublade einsetzen.

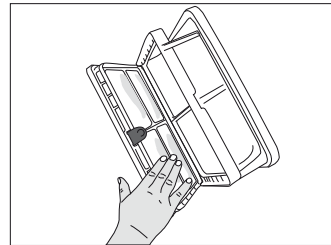

- Entfernen Sie Fasern und Fusseln durch Waschen der Filterschublade mit der Hand. Drücken Sie überschüssiges Wasser nach dem Waschen von Hand aus dem Schwamm heraus. Trocknen Sie den Schwamm gründlich, bevor Sie ihn wieder einsetzen.



Der Schwamm muss nur dann gereinigt werden, wenn sich reichlich Fasern und Fusseln daran angesammelt haben.

Wartung und Reinigung

- Setzen Sie den Schwamm wieder ein.

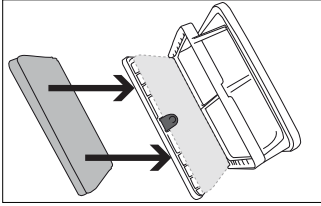

- Schließen Sie die Filterschublade; nutzen Sie dazu den roten Knopf.

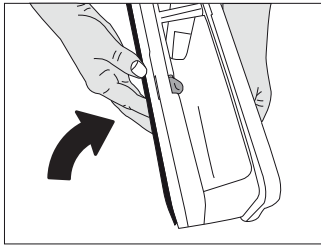

- Setzen Sie die Filterschublade wieder ein, fixieren Sie die Filterschubladenabdeckung durch Drehen in Pfeilrichtung. Achten Sie darauf, dass die Abdeckung richtig sitzt.

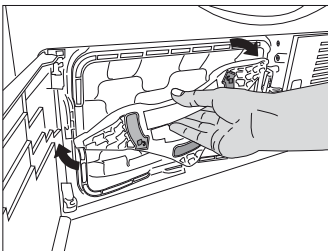

- Schließen Sie die Frontblende.

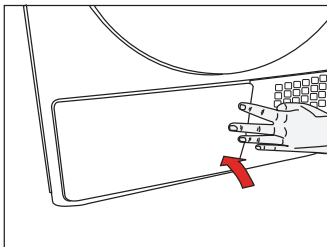

Trocknen ohne Filterschwamm führt zu Beschädigungen des Gerätes!



Verschmutzte Fusselfilter und Filterschubladen verlängern das Trocknen und führen zu höherem Energieverbrauch.

6.5 Verdampfer reinigen

Entfernen Sie Fusseln an den Lamellen des Verdampfers (hinter der Filterschublade) mit einem Staubsauger.

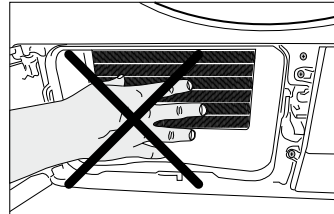

Wenn Sie Schutzhandschuhe tragen, können Sie die Verunreinigungen auch mit der Hand entfernen. Versuchen Sie dies niemals mit bloßen, ungeschützten Händen! Die Lamellen des Verdampfers können Ihre Hände verletzen.

7 Problemlösung

Das Trocknen dauert sehr lange.

- Die Poren des Faserfilters sind möglicherweise verstopft. >>> *Waschen Sie den Filter mit warmen Wasser.*
- Der Kondensator ist möglicherweise verstopft. >>> *Waschen Sie den Kondensator.*
- Das Lüftungsgitter an der Vorderseite des Geräts ist möglicherweise blockiert. >>> *Entfernen Sie alle Gegenstände vor dem Lüftungsgitter, welche die Lüftung behindern.*
- Die Lüftung ist nicht ausreichend, wenn die Installationsfläche zu klein ist. >>> *Öffnen Sie Fenster und Türen, um einen übermäßigen Anstieg der Raumtemperatur zu vermeiden.*
- Auf dem Feuchtesensor hat sich möglicherweise Kalk abgelagert. >>> *Reinigen Sie den Feuchtesensor.*
- Mögliche Überladung mit Wäsche. >>> *Laden Sie nicht zu viel Wäsche in den Wäschetrockner.*
- Die Wäsche wird eventuell nicht ausreichend gedreht. >>> *Erhöhen Sie Drehzahl des Wäschetrockners.*

Die Wäsche ist nach dem Ende des Trocknungsvorgangs noch feucht.



Heiße Wäsche, die nach dem Trocknen entnommen wird, fühlt sich feuchter an als sie es eigentlich ist.

- Sie haben möglicherweise nicht das geeignete Trocknerprogramm verwendet.>>> *Kontrollieren Sie die Wäscheetikette der Kleidungsstücke und wählen Sie das jeweils passende Programm oder nutzen Sie zusätzliche Programmzeit.*
- Die Poren des Faserfilters sind möglicherweise verstopft. >>> *Waschen Sie den Filter mit warmen Wasser.*
- Der Kondensator ist möglicherweise verstopft. >>> *Waschen Sie den Kondensator.*
- Mögliche Überladung mit Wäsche. >>> *Laden Sie nicht zu viel Wäsche in den Wäschetrockner.*
- Die Wäsche wird eventuell nicht ausreichend gedreht. >>> *Erhöhen Sie Drehzahl des Wäschetrockners.*

Der Wäschetrockner schaltet sich nicht ein bzw. das Programm kann nicht gestartet werden. Der Wäschetrockner aktiviert sich nicht, wenn eingestellt.

- Eventuell ist der Netzstecker nicht angeschlossen. >>> *Vergewissern Sie sich, dass der Netzstecker in der Steckdose steckt.*
- Die Beladetür ist eventuell geöffnet. >>> *Stellen Sie sicher, dass die Beladetür ordnungsgemäß geschlossen ist.*
- Sie haben kein Programm eingestellt oder nicht den Start/Pause-Schalter gedrückt. >>> *Vergewissern Sie sich, dass Sie ein Programm eingestellt haben und der Schalter nicht auf Pause steht.*
- Die Kindersicherung ist eventuell aktiviert. >>> *Deaktivieren Sie die Kindersicherung.*

Das Programm wurde ohne Grund unterbrochen.

- Eventuell ist die Beladetür nicht ordnungsgemäß geschlossen. >>> *Stellen Sie sicher, dass die Beladetür ordnungsgemäß geschlossen ist.*
- Ein Kurzschluss kann aufgetreten sein. >>> *Drücken Sie den Start/Pause-Schalter, um das Programm zu starten.*
- Der Wassertank ist möglicherweise voll. >>> *Leeren Sie den Wassertank.*

Die Wäsche ist geschrumpft oder abgenutzt.

- Sie haben möglicherweise nicht das geeignete Trocknerprogramm verwendet. >>> *Kontrollieren Sie die Wäscheetikette der Kleidungsstücke und wählen Sie das jeweils passende Programm.*

Die Beleuchtung im Innenraum des Wäschetrockners schaltet sich nicht ein. (Bei Modellen mit Beleuchtung)

- Sie haben den Wäschetrockner möglicherweise noch nicht mit dem Ein/Aus/Stopp-Schalter eingeschaltet. >>> *Stellen Sie sicher, dass der Wäschetrockner angeschaltet ist (,ON'-Position).*
- Die Lampe ist eventuell kaputt. >>> *Kontaktieren Sie den zuständigen Kundendienst, damit dieser die Lampe austauscht.*

Die Anzeige Filterreinigung leuchtet.

- Der Faserfilter wurde eventuell nicht gereinigt. >>> *Reinigen Sie den Filter.*

Problemlösung

Die Anzeige Filterreinigung blinkt.

- Das Lager des Filter ist möglicherweise mit Fasern verstopft. >>> *Reinigen Sie das Filterlager.*
- Möglicherweise hat eine Faserschicht in den Filterporen zur Verstopfung geführt. >>> *Waschen Sie den Filter mit warmen Wasser.*
- Die Filterlade ist verstopft. >>> *Reinigen Sie den Schwamm und den Filter in der Filterlade.*

Wasser tritt aus der Kondensorabdeckung aus.

- Möglicherweise haben sich Faser in der Beladetür und auf der Oberfläche der Türdichtung abgelagert. >>> *Reinigen Sie die inneren Oberflächen der Beladetür und der Türdichtungen.*

Die Beladetür öffnet sich von allein.

- Eventuell ist die Beladetür nicht ordnungsgemäß geschlossen. >>> *Drücken Sie die Beladetür fest an, bis Sie das Schließgeräusch hören.*

Die Warnanzeige des Wassertanks ist an/blinkt.

- Der Wassertank ist möglicherweise voll. >>> *Leeren Sie den Wassertank.*
- Die Abwasserschlauch ist eventuell geknickt. >>> *Prüfen Sie den Wasserschlauch, wenn das Gerät direkt mit der Abwasserleitung verbunden ist.*



Wenn Sie trotz dieser Hinweise das bestehende Problem nicht lösen können, wenn Sie sich bitte an Ihren Händler oder einen zuständigen Kundendienst. Versuchen Sie nicht, das Gerät selbständig zu reparieren

