

Mobilní telefon s funkcí určení polohy

Mobilný telefón s funkciou určenia polohy

Mobiltelefon mit Ortungsfunktion



ALIGATOR

A340

Návod k použití

Návod na použitie

Benutzerhandbuch

ČESKY	3
PO SLOVENSKY	73
DEUTSCH.....	143



Obsah

ČESKY	3
Bezpečnostní pokyny	7
Část I. – Začínáme	8
Uvedení telefonu do provozu	8
Vložení baterie	8
Vložení SIM karty	9
Výmutí SIM karty	9
Nabíjení baterie	10
Zapnutí a vypnutí telefonu	11
První zapnutí	12
Ikony na obrazovce telefonu	13
Základy ovládání telefonu	13
Popis ovládacích prvků telefonu	13
Pohyb v menu telefonu	18
Vkládání textu	18
Zámek klávesnice	20
Telefonování	20
Vytáčení čísel	20
Přijetí / odmítnutí hovoru	20

Vytáčení čísel ze seznamu kontaktů	21
Rychlá volba	21
Nastavení hlasitosti hovoru	22
Funkce dostupné během hovoru	22
SOS volání a určení polohy	23
Spuštění norm. nouzového volání a SMS	24
Zapnutí / vypnutí nouzového volání	25
Zadání a správa přednastavených čísel	25
Nastavení nouzové SMS zprávy	26
Určování polohy a rozšířené funkce	27
Nastavení v režimu rozšířených funkcí	28
Změna hesla telefonu	28
Vzdálené ovládání	29
Svítilna	31
Část II. - Pro pokročilé	32
Výpis volání	32
Zobrazení výpisů	32
Smazání výpisu	33
Doba volání	34
Textové zprávy SMS	34
Vytvoření a odeslání SMS zprávy	35
Čtení zpráv	37
Složky zpráv	39

Paměť zpráv a její přeplnění	40
Mazání zpráv	40
SMS centrum	40
Seznam kontaktů	41
Zobrazení seznamu kontaktů	42
Hledání v seznamu	43
Práce s kontakty	43
Rychlá volba	46
Nastavení čísel a hlasové schránky	47
Stav paměti	48
Nástroje	48
Budík	48
Vypínač budíku	50
Poznámka	51
Narozeniny	52
Kalendář	54
Ovládání	54
Nastavení přístroje	55
Tichý režim	55
Vibrace	55
Nastavení telefonu	56
Nastavení sítě	58
Výběr sítě	60

Skrýt mé číslo	60
Nastavení PIN kódu.....	61
Obnova továrního nastavení.....	62
Specifikace	63
Bezpečnost a ekologie	64
Bezpečnostní pokyny.....	64
Použitá elektrozařízení.....	66
Likvidace baterie	67
Prohlášení o shodě	68
Záruční list	69

Děkujeme Vám za zakoupení mobilního telefonu ALLIGATOR. Prosíme, prostudujte si tento návod k použití Vašeho telefonu.

Bezpečnostní pokyny

- Nezapínejte a nepoužívejte telefon v místech, kde je to zakázáno
- Nepoužívejte telefon během řízení vozidla
- Vypněte telefon v blízkosti citlivých zdravotnických zařízení.
- Vypněte telefon v letadle
- Nepoužívejte telefon u čerpací stanice pohonných hmot
- Vždy vypněte telefon v blízkosti výbušnin.
- Vždy používejte jen originální baterie a nabíječky dodané výrobcem. Nebezpečí zničení telefonu či dokonce exploze
- POZOR! Váš telefon není vodotěsný!
- Nenechávejte nabíječku připojenou k síti, když telefon nenabíjíte!
- Nenechávejte telefon bez dozoru, když jej nabíjíte!

Část I. – Začínáme

Uvedení telefonu do provozu

Vložení baterie

1. Sejměte kryt baterie
2. Vložte baterii. Tři kovové kontakty musí směřovat směrem dovnitř telefonu.
3. Nasadte zpět kryt baterie.

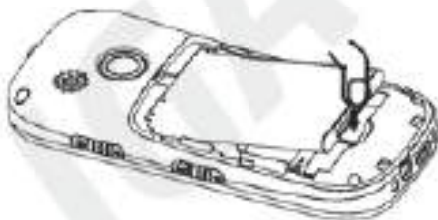

Chcete-li baterii vyjmout, postupujte v opačném pořadí.

POZOR! Vypněte telefon a odpojte nabíječku při jakékoli manipulaci s baterií. Používejte jen originální baterie dodávané výrobcem telefonu!

Vložení SIM karty

1. Vypněte telefon a vyjměte baterii.
2. Vsuňte SIM kartu tak, jak je ukázáno na obrázku.

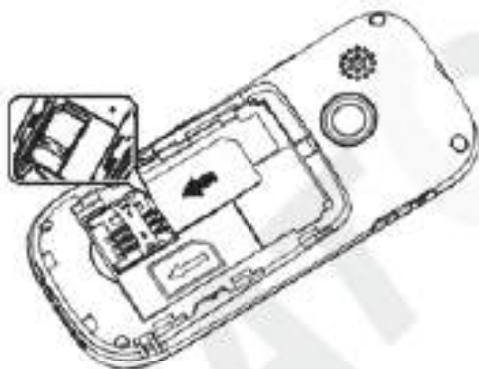

Vyjmutí SIM karty

1. Vypněte telefon a vyjměte baterii
2. Zvedněte okraj SIM karty a prstem ji vysuňte z držáku ven, dle obrázku.

POZOR! SIM karta může být snadno zničena, dojde-li k poškrábání kontaktů nebo jejímu ohnutí.

Nabíjení baterie

Ujistěte se, že baterie je vložena v telefonu. Připojte nabíječku. Nabíjení se spustí automaticky. Telefon lze nabíjet v zapnutém i vypnutém stavu. Stav nabití baterie je indikován na obrazovce telefonu.

Baterie vybitá	Plně nabitá
	

Po plném nabití baterie nabíječku odpojte. Telefon Vás sám upozorní zvukovým signálem a zprávou na obrazovce, když je baterie téměř vybitá. V takovém případě ji co nejrychleji nabíjete.

Někdy se stane, že po úplném vybití baterie telefon nezačne nabíjet baterii po připojení nabíječky. V takovém případě ponechte telefon připojený k nabíječce několik hodin, dokud se baterie nezačne nabíjet.

Pozor! Pokud ponecháte baterii zcela vybitou, může dojít k jejímu zničení, které není kryto zárukou.

Zapnutí a vypnutí telefonu



**Dlouhým stiskem
Zapnout/vypnout**

Pro zapnutí stiskněte a držte červené tlačítko, dokud se telefon nezapne. (Po zapnutí přístroje můžete být vyzváni k zadání kódu PIN, je-li zapnuta ochrana PIN kódem)

Pro vypnutí stiskněte a držte červené tlačítko, dokud se telefon nevypne.

Před zapnutím se ujistěte, že je vložena baterie a že baterie je nabitá.

První zapnutí

Při prvním zapnutí nebo vždy, když vyměníte SIM kartu, se Vás telefon dotáže na některá z ákladní nastavení:

1. **Tísňová linka** – číslo tísňové linky (standardně 112)
2. **Majitel** – sem můžete vložit Vaše jméno

Pokud chcete některé z uvedených nastavení změnit, vložte požadovanou hodnotu a potvrďte zeleným tlačítkem. Nechcete-li hodnotu měnit či zadávat, přeskočte nastavení stiskem červeného tlačítka.

Ikony na obrazovce telefonu

	Stav nabití baterie
	Intenzita signálu
	Budík
	Nepřečtená SMS zpráva
	Přesměrování hovoru
	Zmeškané hovory
	Tichý režim
	Roaming
	Sluchátka a náhlavní souprava připojena

Základy ovládání telefonu

Popis ovládacích prvků telefonu

Reproduktor

Obrazovka

Navigační
tlačítko
(nahoru)

Navigační
tlačítko
(dolů)

Zelené
tlačítko
(přijem
hovoru)

Cervené
tlačítko
(ukončení
hovoru)

Rychlá volba
(volání dceři)

Rychlá volba
(volání synovi)



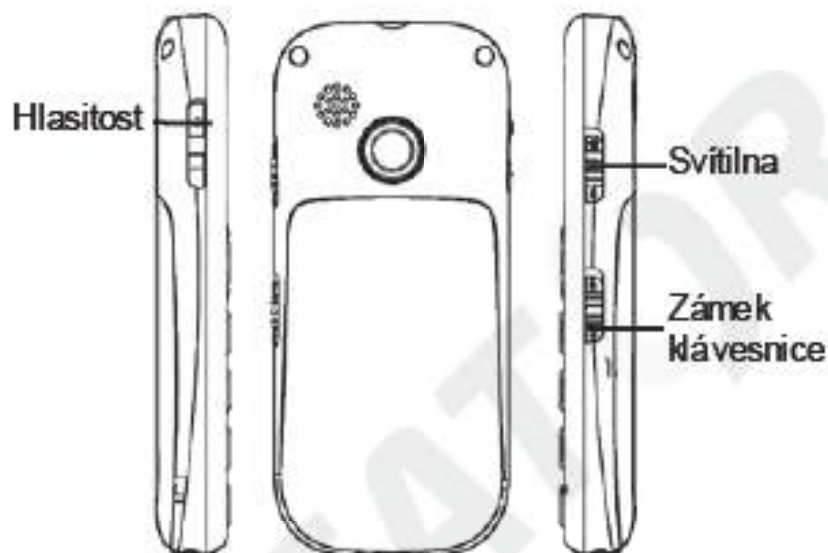

Pokud je telefon zapnutý a vynešet efonujete nebo neprovádíte žádnou operaci, nachází se v tzv. pohotovostním režimu. Na obrazovce jsou v tomto režimu zobrazeny hodiny.

Tlačítko	Funkce
Zelené tlačítko	<ul style="list-style-type: none"> -Přijmutí hovoru stiskem tlačítka -V pohotovostním režimu zobrazí historii volání -V menu telefonu slouží jako potvrzení výběru nebo aktivace vybrané funkce
Červené tlačítko	<ul style="list-style-type: none"> -Zap./vyp. telefonu dlouhým stiskem -Ukončení nebo odmítnutí hovoru -Návrat z menu nebo ukončení probíhající funkce
Navigační tlačítko nahoru	<ul style="list-style-type: none"> -V pohotovostním režimu zobrazí menu telefonu. -Pohyb v nabídkách a tel. seznamu
Navigační tlačítko dolů	<ul style="list-style-type: none"> -V pohotovostním režimu zobrazí telefonní seznam. -Pohyb v nabídkách a tel. seznamu
Tlačítko #	<ul style="list-style-type: none"> -Rychlá volba dlouhým stiskem v pohotovostním režimu -V režimu psaní textu přepíná způsob vládnání znaků

Tlačítko *	-Rychlá volba dlouhým stiskem v pohotovostním režimu - V režimu psaní textu umožňuje vložit speciální znaky
Rychlé zapnutí hlasitého Handsfree	Dlouhým stiskem tlačítka 0 se rychle zapne hlasité Handsfree
Tlačítka hlasitosti + / -	Stiskem + nebo – se reguluje hlasitost reproduktoru při hovoru.
Tlačítko SOS	Je-li aktivována funkce nouzového volání, telefon po dlouhém stisku tlačítka automaticky zavolá na přednastavená čísla a spustí se hlasitý zvukový alarm.
Vypínač svítidla	Posunutím do horní polohy se aktivuje svítidla na horní hraně telefonu. Funguje i při vypnutém telefonu.
Vypínač zámku klávesnice	Zapnutím se aktivuje zámek klávesnice. Nemůže tak dojít k nechtěnému stisku tlačítka např. při nošení v kapse.

Pohyb v menu telefonu

Menu telefonu se aktivuje stiskem navigačního tlačítka nahoru.

Mezi jednotlivými položkami se pak vždy pohybujete pomocí navigačních tlačítek nahoru/dolů.

Potvrzení volby, aktivace funkce či vstup do podmenu se provádí stiskem zeleného tlačítka.

Zrušení volby nebo návrat zpět o jednu úroveň menu provedete stiskem červeného tlačítka.

Dlouhým stiskem červeného tlačítka lze zpravidla vyskočit z menu a vrátit se zpět do pohotovostního režimu.

Vkládání textu

Klávesnice telefonu umožňuje nejen zadávání čísel ale i znaků.

V případě vkládání znaků je ke každému tlačítku přiřazeno několik písmen. Například pro tlačítko 2

jsou to písmena A, B, C – ta jsou též na tlačítku vytištěna. Mezera se vloží stiskem tlačítka 0. Vložení písmena se provede opakovaným stiskem tlačítka několikrát rychle za sebou, dokud se na obrazovce neobjeví správné písmeno. Např. písmeno A je první v pořadí, tlačítko 2 tedy stiskneme jednou. Písmeno C je třetí v pořadí, tlačítko tedy stiskneme tři krát rychle za sebou.

Režim psaní

Pomocí tlačítka # lze při psaní textů přepínat režim vkládání znaků. Lze vybrat tyto možnosti:

- ABC – všechna písmena velká
- abc – všechna písmena malá
- Abc – první písmeno bude velké, poté se automaticky přepne na malá písmena
- 123 – psaní čísel

Speciální znaky

1. Stisknete tlačítko *. Objeví se tabulka se speciálními znaky.
2. Vyberte příslušný znak a potvrďte zeleným tlačítkem. Znak se vloží do textu.

Zámek klávesnice

Telefon je vybaven zámek klávesnice, který zabraňuje nechtěnému stisku tlačítka např. při nošení v kapse.

Zámek klávesnice se zapíná a vypíná posunutím vypínače na boku telefonu.

Telefonování

Vytáčení čísel

Pomocí klávesnice telefonu zadejte požadované číslo a po té stiskněte zelené tlačítko. Po stisku telefon vytočí zadané číslo.

Pokud jste se při zadávání spletli, stačí stisknout červené tlačítko a poslední číslice se vymaže. Pokud chcete smazat celé číslo, stiskněte a držte červené tlačítko, dokud se celé číslo nevymaže.

Přijetí / odmítnutí hovoru

Snaží-li se Vám někdo dovolat, zobrazí se jeho telefonní číslo na displeji telefonu. Pokud je jeho

číslo uloženo v seznamu kontaktů, zobrazí se jeho jméno (funkce zobrazení čísla volajícího nemusí být vždy dostupná).

Pro přijetí příchozího hovoru stiskněte zelené tlačítko.

Chcete-li hovor odmítnout, stiskněte červené tlačítko.

Vytáčení čísel ze seznamu kontaktů

Stiskněte navigační tlačítko směrem dolů. Nyní můžete pomocí navigačních tlačítek nahoru a dolů listovat seznamem uložených čísel. Můžete hledat pomocí prvního písmena jména – stačí zadat příslušné písmeno a telefon přeskočí na první jméno v seznamu začínající zadaným písmenem.

Rychlá volba

Váš telefon umožňuje jednotlivým tlačítkům klávesnice přiřadit vždy jedno číslo ze seznamu kontaktů. Toto číslo lze potom rychle vytočit prostým přidržením příslušného tlačítka. Rychlou volbu lze přiřadit tlačítkům 2-9, * a #.

Rychlá volba pro tlačítko 1 je vyhrazena pro volání do hlasové schránky.

Více informací o nastavení naleznete v kapitole **Seznam kontaktů** ►.

Nastavení hlasitosti hovoru

Hlasitost můžete upravit pomocí tlačítek + a - ovladače hlasitosti na boku telefonu.

Funkce dostupné během hovoru

Stisknete-li během hovoru zelené tlačítko, zobrazí se nabídka s několika funkcemi (mezi funkcemi lze přepínat stiskem tlačítek nahoru/dolů, pro aktivaci vybrané funkce stiskněte zelené tlačítko):

- **Ztlumit** – vypne mikrofon
- **Vypnout/ Zapnout handsfree**
- **Kontakty** – zobrazí seznam kontaktů
- **SMS** – zobrazí menu zpráv
- **Nový hovor** – umožní zahájit další hovor
- **Konferenční hovor** – umožní zahájit konferenční hovor

SOS volání a určení polohy

Váš telefon je vybaven speciálními rozšířenými SOS funkcemi, které po aktivaci umožňují:

- Určit polohu telefonu po stisku SOS tlačítka a odeslat jí příjemcům pomocí SMS v podobě odkazu na zobrazení v mapě – pokud tedy příjemce používá např. běžný smartphone, stačí jen „kliknout“ na tento odkaz a zobrazí se mu mapa s vyznačením polohy telefonu.
- Automatické odesílání polohy a informací o stavu telefonu
- Nastavení chování telefonu při stisku SOS tlačítka
- Automatické spojení s operátorem asistenční služby (např. SeniorInspect)

Uvedené funkce jsou dostupné jen, jsou-li aktivovány v nastavení telefonu.

Poloha je určována na základě zaměření vsítí operátora, přesnost je přitom závislá na hustotě sítě v dané poloze, např. ve městech může být poloha

určena s přesností na desítky až několik málo stovek metrů, mimo zástavbu přesnost z měření klesá. Tato služba je poskytována zcela bez záruky, na vlastní nebezpečí uživatele a není nijak garantována dodavatelem telefonu, operátorem, ani poskytovatelem mapových podkladů a její poskytování může být i bez upozornění kdykoliv ukončeno.

Spuštění norm. nouzového volání a SMS

Stiskněte a držte tlačítko SOS na zadní straně telefonu. Spustí se zvukový alarm a telefon začne postupně automaticky vytáčet přednastavená čísla. Zároveň odešle na přednastavená čísla SMS zprávu s přednastaveným textem.

Pokud se telefonu nepodaří dovolat na přednastavené číslo, pokusí se zavolat na další číslo ze seznamu přednastavených čísel. Pokud žádné číslo není přednastaveno, bude telefon volat číslo nouzové linky 112.

Zapnutí / vypnutí nouzového v olání

Zvolte v menu:

Kontakty->SOS nastavení->SOS tlačítko-
>Zap/Vyp a pomocí navigačních tlačítek vyberte, zda má být funkce zapnuta či vypnuta. Potvrďte zeleným tlačítkem.

Zadání a správa přednastavených čísel

Vložení nového čísla:

1. Zvolte v menu:
Kontakty->SOS nastavení->SOS čísla-
>Vytvořit
Celkem lze zadat 5 telefonních čísel.
2. Zobrazí se seznam 5 pozic pro zadání čísla.
3. Zvolte pozici a stiskněte zelené tlačítko. Nyní vyberte kontakt a potvrďte zeleným tlačítkem.
4. Telefon se dotáže, zda na toto číslo chcete také odesílat nouzovou SMS. Potvrďte zeleným tlačítkem, pokud si zaslání nepřejete, stiskněte červené tlačítko.

5. Zadané číslo nebo kontakt je uložen do přednastavených čísel.
6. Ukončete menu pomocí červeného tlačítka.

Smazání přednastaveného čísla:

1. Zvolte v menu:
Kontakty->SOS nastavení->SOS čísla->Vymazat
2. Navigačními tlačítky nahoru/dolů vyberte číslo, které chcete smazat, stiskněte zelené tlačítko. Potvrďte opětovně zeleným tlačítkem.
3. Na obrazovce se poté zobrazí seznam zbývajících přednastavených čísel. Ukončete menu pomocí červeného tlačítka.

Nastavení nouzové SMS zprávy

1. Zvolte v menu:
Kontakty->SOS nastavení->Tisňový text
2. Objeví se přednastavený text zprávy. Standardní zpráva zní: "Nouzové volání, zavolejte mi prosím!!!"

3. Text můžete měnit stejně jako při psaní SMS zpráv. Dlouhým stiskem červeného tlačítka smažete celý text.
4. Pro uložení upraveného textu stiskněte zelené tlačítko.
5. Toto nastavení má vliv pouze, pokud je určování polohy a rozšířené funkce vypnuté – viz násl. kapitola.

Určování polohy a rozšířené funkce

1. Zvolte v menu:
Kontakty->SOS nastavení->Další nastavení
2. Telefon bude vyžadovat heslo telefonu.
Standardní heslo je: 0000
3. Zvolte položku **SOS režim**. Nyní máte na výběr možnosti:
 - **Normální** – určování polohy a rozšířené funkce jsou vypnuty
 - **Speciální** – určování polohy a rozšířené funkce jsou zapnuty

Nastavení v režimu rozšířených funkcí

Pokud zvolíte rozšířené SOS funkce, můžete si vybrat, zda po stisku SOS tlačítka odešle telefon pouze SOS zprávu s polohou na přednastavená čísla nebo zda se bude také pokoušet na nastavená čísla automaticky zavolat. Standardně je volání při rozšířených funkcích vypnuto – odešle se jen SMS zpráva.

1. Zvolte v menu:
Kontakty->SOS nastavení->Další nastavení
2. Telefon bude vyžadovat heslo telefonu.
Standardní heslo je: 0000
3. Zvolte položku SOS volání. Nyní máte na výběr možnosti:
 - **Zap.** - volání je zapnuto
 - **Vyp.** - volání je vypnuto (odešle se jen SMS)

Změna hesla telefonu

1. Zvolte v menu:
Nastavení->Nastavit heslo.

2. Po té nejprve vložte staré heslo a potom zadejte nové heslo. Nové heslo se zadává dvakrát - nejprve jednou, po té ještě jednou pro potvrzení.

Vzdálené ovládání

Pomocí speciální ovládací SMS mohou Vaši blízcí na dálku zjistit Vaši polohu nebo si nechat periodicky zasílat informace o Vaší poloze a stavu telefonu.

Jednorázové zjištění polohy Vašeho telefonu

Pošlete SMS na Váš telefon ve formátu:

***#CID,<IMEI>,01,<Tel. číslo>,0**

Periodické zasílání polohy Vašeho telefonu

Posíláte SMS na Váš telefon ve formátu:

***#CID,<IMEI>,01,<Tel. číslo>,<perioda>**

Zrušení periodického zasílání

Posíláte SMS na Váš telefon ve formátu:

***#CID,<IMEI>,00,<Tel. číslo>,0**

kde:

- **<IMEI>** je IMEI číslo Vašeho telefonu (zjistíte jej ze štítku pod baterií nebo vyřukáním kódu *#06# na klávesnici telefonu).
- **<Tel.číslo>** je telefonní číslo, na které má být odeslána zpráva s polohou a stavem telefonu.
- **<perioda>** je číslo v rozmezí 1-99, udává počet hodin mezi odesláním periodických zpráv s polohou a stavem. Např. 2 znamená odeslání zprávy jednou za 2 hodiny.

Svítilna

Váš telefon je vybaven svítilnou na horní straně telefonu.



Vypínač svítilny

Svítilnu zapnete pomocí vypínače na pravé straně telefonu.

Svítilna je vybavena velice úsporným zdrojem světla typu LED. Můžete ji proto kdykoli použít bez strachu, že příliš vybijíte baterii telefonu.

Svítilnu můžete zapnout i v případě, že je telefon vypnutý!!!

Stačí, aby byla nabitá baterie vložena v telefonu.

Část II. - Pro pokročilé

Výpis volání

Váš telefon uchovává v paměti výpis posledních 20 odchozích, přijatých a zmeškaných hovorů.

Zobrazení výpisů

Výpis odchozích hovorů

Zvolte v menu:

Výpis hovorů → **Volané**

nebo v pohotovostním režimu stiskněte zelené tlačítko.

Zobrazí se seznam zmeškaných hovorů.

Pomocí navigačních tlačítek vyberte položku a stiskněte zelené tlačítko. Zobrazí se nabídka následujících funkcí:

- **Volat** - vytočí vybrané telefonní číslo
- **Odeslat SMS** – odešle SMS na vybrané telefonní číslo

- **Detaily** – zobrazí detaily záznamu – jméno a telefonní číslo kontaktu, datum a čas volání
- **Uložit do Kontaktů** – uloží číslo do seznamu kontaktů
- **Vymazat** – smaže vybraný záznam z výpisu volání

Výpis zmeškaných hovorů

Zvolte v menu:

Výpis hovorů → **Zmeškané**

Zobrazí se seznam zmeškaných hovorů.

Postupujte stejně jako u odchozích hovorů.

Výpis přijatých hovorů

Zvolte v menu:

Výpis hovorů → **Přijaté**

Zobrazí se seznam přijatých hovorů.

Postupujte stejně jako u odchozích hovorů.

Smazání výpisu

Aktivací této volby vymažete všechny výpis y hovorů.

Zvolte v menu:

Výpis hovorů ->Smazat vše

Všechny výpisy hovorů budou vymazány.

Doba v olání

Telefon obsahuje čítač , který počítá dobu jednotlivých hovorů.

Zvolte v menu:

Výpis hovorů->Doba volání

Zobrazí se nabídka funkcí:

- **Poslední hovor** – délka posledního hovoru
- **Všechny** – vypíše celkové doby všech hovorů
- **Volané** – vypíše dobu volaných hovorů
- **Přijaté** – vypíše dobu přijatých hovorů
- **Vymazat počítadla** – vymaže všechny čítače

Textové zprávy SMS

Váš telefon může přijímat a odesílat textové zprávy SMS. Na novou zprávu, kterou obdržíte, budete upozorněni symbolem  na obrazovce telefonu.

Vytvoření a odeslání SMS zpráv

1. Zvolte v menu:
Zprávy->Napsat SMS
2. Objeví se okno pro zadání textu zprávy. Pomocí tlačítka # můžete přepínat mezi režimy vkládání (malá písmena/velká písmena/první velké/číslice), pomocí tlačítka * pak můžete zadat speciální symboly.
3. Po zadání textu pokračujte stiskem zeleného tlačítka.
4. Objeví se možnosti odeslání, zvolte **Pošlat** nebo **Pošlat a uložit** pro uložení kopie odeslané zprávy a potvrďte zeleným tlačítkem.
5. Objeví se okno pro zadání telefonního čísla. Můžete zadat číslo přímo z klávesnice telefonu nebo stisknete zelené tlačítko a objeví se seznam kontaktů. Po provedení výběru telefonního čísla ze seznamu potvrďte stiskem zeleného tlačítka. Vybrané číslo se vyplní do okna pro zadání čísla.
6. Pokračujte stiskem zeleného tlačítka. Zpráva je odeslána.

V průběhu psaní textu zprávy můžete stiskem zeleného tlačítka zobrazit nabídku obsahující následující funkce:

- **Poslat** – ukončí zadávání textu zprávy, umožní zadat telefonní číslo či vybrat kontakt, a odešle zprávu na vybrané číslo
- **Poslat a uložit** - ukončí zadávání textu zprávy, umožní zadat telefonní číslo či vybrat kontakt, a odešle zprávu na vybrané číslo zadávání textu zprávy. Zároveň uloží kopii odeslané zprávy do složky Odeslané
- **Vymazat text** – vymaže celý doposud vložený text zprávy
- **Vložit číslo** – umožní pohodlně vložit číslo
- **Vložit jméno a číslo** - umožní pohodlně jméno a číslo ze seznamu kontaktů
- **Vložit šablonu** – umožní vložit šablonu
- **Uložit jako šablonu** – uloží dosud zadaný text zprávy jako šablonu
- **Uložit do konceptů** – uloží dosud napsaný text zprávy do složky Koncepty a ukončí zadávání textu zprávy

- **Režim vkládání** – umožňuje vybrat režim zadávání znaků (ABC, abc, Abc, 123), téhož docílíte stiskem tlačítka # v průběhu zadávání textu zprávy

Čtení zpráv

Máte-li novou, dosud nepřečtenou zprávu, objeví se na obrazovce symbol . Chcete-li si zprávu přímo prohlédnout, stačí stisknout zelené tlačítko a zobrazí se nabídka čtení příchozích zpráv. Chcete-li prohlížení zprávy ponechat na později, stiskněte červené tlačítko.

Nabídku čtení příchozích SMS zpráv můžete později kdykoli vyvolat v menu telefonu:

Zprávy->Přijaté SMS

Navigačními tlačítky nahoru/dolů si můžete vybírat mezi jednotlivými příchozími zprávami. Chcete-li si přečíst obsah zvolené zprávy, stiskněte zelené tlačítko.

Nepřečtená zpráva je označena obrázkem uzavřené obálky.

Při prohlížení zprávy můžete stiskem zeleného zobrazit nabídku obsahující následující funkce:

- **Odpovědět** – otevře okno pro zadání textu odpovědi. Po zadání textu již nemusíte vyplňovat číslo adresáta – je automaticky převzato číslo odesílatele příchozí zprávy
- **Volat číslo** – vytočí číslo odesílatele zprávy
- **Smazat** – vymaže prohlíženou zprávu z paměti telefonu
- **Přeposlat** – umožňuje přeposlat text zprávy jinému adresátovi. Otevře okno pro úpravu zprávy s vyplněným textem zprávy. Dále postupujte stejně jako při odesílání nové zprávy.
- **Uložit do Kontaktů** – umožňuje uložit telefonní číslo ze zprávy do seznamu kontaktů. Je-li ve zprávě obsaženo více telefonních čísel, umožňuje vybrat, které z nich bude uloženo.

Složky zpráv

Zprávy jsou v telefonu rozčleněny podle druhu do několika složek. Kromě přijatých zpráv telefon obsahuje ještě další složky.

Koncepty – zde jsou dosud neodeslané zprávy uloženy k pozdějšímu použití.

Zvolte: **Zprávy** → **Koncepty**

Odeslané – zde jsou uloženy Vámi vytvořené zprávy, u kterých jste při odeslání zvolili **Poslat a uložit** a také zprávy, které se nepodařilo odeslat (např. z důvodu chybného tel. čísla)

Zvolte: **Zprávy** → **Odeslané**

Šablony – zde jsou uloženy šablony textů, které často používáte (např. „Přijdu později“). Nemusíte tak text pořád dělat znovu.

Zvolte: **Zprávy** → **Šablony**

Paměť zpráv a její přeplnění

Zprávy SMS jsou ukládány do paměti telefonu a na SIM kartu. Do paměti telefonu se vejde až 100 zpráv, na SIM kartu zpravidla dalších 10.

Dojde-li však k zaplnění paměti telefonu i SIM karty, není možné přijímat další zprávy.

V takovém případě smažte alespoň některé zprávy z paměti.

Stav zaplnění paměti můžete snadno zjistit. Zvolte:
Zprávy->Stav paměti

Mazání zpráv

Jednotlivé zprávy lze mazat při jejich prohlížení, zvolením funkce „Smažat zprávu“ jak bylo popsáno v předchozí části.

Chcete-li však smazat více zpráv najednou, telefon vám umožňuje pohodlnější řešení - zvolte:

Zprávy->Smazat SMS

SMS centrum

Aby mohl telefon odesílat a přijímat SMS zprávy, je třeba, aby bylo zadáno servisní telefonní číslo tzv.

SMS centra. To je telefonní číslo, jehož prostřednictvím jsou SMS zprávy odesílány.

Toto číslo je zpravidla přednastaveno GSM operátorem, který vydal Vaši SIM kartu a zpravidla není třeba jej nastavovat ručně.

Nastavení SMS centra však zkontrolujte v případě, že nefunguje odesílání a přijímání SMS zpráv. Správné telefonní číslo SMS centra Vám sdělí Váš GSM operátor.

1. Zvolte v menu: **Zprávy->SMS centrum**
2. Upravte telefonní číslo a potvrďte zeleným tlačítkem.

Seznam kontaktů

Váš telefon je vybaven seznamem kontaktů, do kterého můžete uložit telefonní čísla a přiřadit k nim jména. Uložená čísla pak můžete přímo vytáčet nebo je použít třeba při psaní SMS zprávy. Kontakty mohou být uloženy buď na SIM kartě nebo v paměti telefonu.

Při prohlížení seznamu se u každého kontaktu objeví ikona telefonu, je-li kontakt uložen v paměti telefonu. Je-li uložen na SIM kartě, objeví se ikona karty.

Zobrazení seznamu kontaktů

Nejjednodušším způsobem zobrazení seznamu, je stisknutí navigační tlačítka dolů. Po této okamžité naskočí seznam kontaktů, řazený podle jmen abecedně.

Dalším způsobem je zobrazení pomocí menu telefonu:

Kontakty->Hledat kontakt

Vyberete-li kontakt a stisknete zelené tlačítko, objeví se nabídka s následujícími funkcemi:

- **Volat** – vytočí telefonní číslo vybraného kontaktu
- **Odeslat SMS** – umožní poslat SMS zprávu na vybraný kontakt

- **Upravit** – umožní provést úpravu jména nebo tel. čísla kontaktu
- **Vymazat** - vymaže vybraný kontakt

Hledání v seznamu

Rychlé hledání

Při prohlížení seznamu kontaktů můžete hledat pomocí počáteční části jména – stačí zadat část jména do pole v horní části obrazovky a telefon přeskóčí na první jméno v seznamu začínající zadaným textem.

Práce s kontakty

Přidání kontaktu

1. Zvolte v menu: **Kontakty > Přidat**
2. Do pole, které se po té zobrazí, zadejte telefonní číslo
3. Potvrďte zeleným tlačítkem
4. Potom vložte jméno.
5. Potvrďte zeleným tlačítkem. Kontakt se uloží

Změna kontaktu

1. Vyhledejte kontakt v seznamu kontaktů:
Kontakty->Hledat kontakt
2. Vyberte kontakt a stiskněte zelené tlačítko
3. Vyberte funkci **Upravit**.
4. Zobrazí se pole se jménem, které můžete upravit.
5. Potvrďte zeleným tlačítkem
6. Zobrazí se pole s číslem, které můžete upravit.
7. Potvrďte zeleným tlačítkem. Provedené změny se uloží. Nechcete-li aby se změny uložily, vykočte z funkce pomocí červeného tlačítka

Smazání jednotlivých kontaktů

Můžete smazat jen jeden kontakt nebo všechny kontakty najednou. Pro smazání jednoho kontaktu postupujte následovně:

1. Zvolte v menu:
Kontakty->Vymazat->Jeden
2. Zobrazí se seznam kontaktů.
3. Vyberte kontakt, který chcete smazat a potvrďte zeleným tlačítkem.

4. Kontakt je vymazán. Zobrazí se opět seznam kontaktů.
5. Můžete vybrat další kontakt k vymazání.
6. Pro ukončení funkce mazání stiskněte červené tlačítko.

TIP! Jednotlivý kontakt můžete vymazat také při prohlížení seznamu kontaktů stiskem zeleného tlačítka a vybráním funkce **Smazat**.

Smazání všech kontaktů

Chcete-li smazat všechny kontakty hromadně, proveďte následující kroky:

1. Zvolte v menu:
Kontakty->Vymazat->Všechny
2. Vyberte zda chcete smazat všechny kontakty uložené v paměti telefonu nebo všechny kontakty uložené na SIM kartě.
3. Potvrďte zeleným tlačítkem. Všechny kontakty na zvoleném místě jsou vymazány.

Kopírování kontaktů

Pomocí funkce kopírování můžete kopírovat kontakty z paměti telefonu na SIM kartu a obráceně.:

1. Zvolte v menu: **Kontakty > Kopírovat**
2. Zvolte, zda chcete kopírovat kontakty z telefonu na SIM kartu (**Z telefonu na SIM**) nebo ze SIM karty do telefonu (**Ze SIM do telefonu**)..

Rychlá volba

Váš telefon umožňuje jednotlivým tlačítkům klávesnice přiřadit vždy jedno číslo ze seznamu kontaktů. Toto číslo lze potom rychle vytočit prostým dlouhým stiskem příslušného tlačítka. Rychlou volbu lze přiřadit tlačítkům 2-9, * a #. Rychlá volba pro tlačítko 1 je vyhrazena pro volání do hlasové schránky.

Pro přiřazení kontaktů k jednotlivým tlačítkům postupujte následovně:

1. Zvolte v menu:

Kontakty->Rychlá volba

2. Zobrazí se seznam rychlých voleb. Na začátku každého záznamu je vždy název tlačítka, následuje jméno přiřazeného kontaktu.
3. Není-li kontakt ke tlačítku přiřazen, zobrazí se text „Prázdný“.
4. Chcete-li přiřadit nebo změnit kontakt, stiskněte zelené tlačítko a vyberte funkci **Změnit**. Po té vyberte požadovaný kontakt z telefonního seznamu.
5. Chcete-li smazat přiřazený kontakt, stiskněte zelené tlačítko a zvolte funkci **Vymazat**.

Nastavení čísla hlasové schránky

Telefon umožňuje přednastavit číslo hlasové schránky tak, že telefon po dlouhém stisku tlačítka 1 automaticky vytočí číslo hlasové schránky.

Zvolte v menu:

Kontakty->Rychlá volba->Č.hlas.schránky

a vložte telefonní číslo schránky.

Pro přístup do hlasové schránky nyní stačí dlouze stisknout tlačítko 1.

Stav paměti

Telefon umožňuje uložit do vnitřní paměti 300 kontaktů. Na SIM kartu je zpravidla možné uložit 100 až 250 kontaktů. Přesné číslo je závislé na typu SIM karty a operátorovi, který SIM kartu vystavil.

Pro zjištění stavu zaplnění paměti telefonu i SIM karty zvolte v menu:

Kontakty->Nastavení->Stav paměti

Zobrazí se počet uložených kontaktů a celkový možný počet kontaktů v paměti telefonu a na SIM kartě.

Nástroje

Váš telefon je vybaven několika užitečnými nástroji.

Budík

Zapnutí budíku

1. Zvolte v menu:
Nástroje->Budík->Nastavit
Zobrazí se tři pozice pro zadání času

2. Pomocí navigačních tlačítek nahoru/dolů vyberte volnou pozici a stiskněte zelené tlačítko.
3. Pomocí navigačních tlačítek nahoru/dolů zvolte opakování budíku:
 - **Jednorázový** – bude zvonit jen jednou
 - **Týdenní** – bude zvonit každý vybraný den v nastavenou dobu
4. Dále zadejte požadovaný čas budíku a potvrďte zeleným tlačítkem.
5. Pomocí navigačních tlačítek nahoru/dolů zvolte melodii budíku a potvrďte zeleným tlačítkem.
6. Nastavení budíku je uloženo. Budík zazvoní v nastavený čas

Můžete nastavit celkem 3 různé budíky.

Změna nastavení a vypnutí budíku

1. Zvolte v menu:
Nástroje->Budík->Nastavit
Zobrazí se tři pozice pro zadání času

2. Pomocí navigačních tlačítek nahoru/dolů vyberte požadovaný budík, který chcete vypnout a stiskněte zelené tlačítko.
3. Zvolte jednu z možností:
 - **Nastavit** – můžete změnit nastavení času a ostatních parametrů.
 - **Vypnout** - pro vypnutí (čas je nastaven, ale budík nebude zvonit)
 - **Smazat** - nastavení se vymaže úplně

Vypínač budíku

Pro zkušené uživatele je telefon vybaven možností vstupu do nastavení budíku pomocí přepínače na boku telefonu. Je-li tato funkce zapnuta, můžete posunutím přepínače svítilny/budíku zcela dolů zobrazit nastavení budíku. Pokud je funkce vypnuta, nestane se po posunutí přepínače nic – nehrozí tak nechtěné zobrazení nastavení budíku v případě, že přepínač byl posunut do spodní polohy omylem. Standardně je funkce vypnuta. Pro nastavení zvolte v menu:

1. **Nástroje->Budík->Vypínač budíku**
2. **Zvolte Zap. nebo Vyp.**

Poznámka

Poznámka Vám umožňuje nastavit si připomenutí na konkrétní datum a čas. Zároveň můžete zadat i krátký text s obsahem poznámky.

Nastavení poznámky

1. Zvolte v menu:
Nástroje->Poznámka->Upravit pozn.
Zobrazí se tři pozice pro zadání termínu.
2. Pomocí navigačních tlačítek nahoru/dolů vyberte volnou pozici a stiskněte zelené tlačítko.
3. Pomocí navigačních tlačítek nahoru/dolů zvolte opakování budíku:
 - **Jednorázový** – bude zvonit jen jednou
 - **Týdenní** – bude zvonit každý vybraný den v nastavenou dobu
4. Dále zadejte požadovaný čas a datum, poté potvrďte zeleným tlačítkem.

5. Pomocí navigačních tlačítek nahoru/dolů zvolte melodii z zvukového upozornění a potvrďte zeleným tlačítkem.
6. Nastavení poznámky je uloženo. Zvukové upozornění společně se zobrazením zadaného textu zazní v nastavený čas a datum.

Můžete nastavit celkem 3 různé poznámky.

Změna nastavení a vypnutí poznámky

1. Zvolte v menu:
Nástroje->Poznámka->Upravit pozn.
Zobrazí se tři pozice pro poznámky.
2. Pomocí navigačních tlačítek nahoru/dolů vyberte požadovanou poznámku, který chcete vypnout a stiskněte zelené tlačítko.
3. Zvolte jednu z možností:
 - **Upravit** – můžete změnit nastavení času a ostatních parametrů.
 - **Vymazat** – záznam se vymaže

Narozeniny

Funkce **Narozeniny** Vám umožní nastavit si připomenutí narození Vašich blízkých.

Nastavení narozenin

1. Zvolte v menu
Nástroje->Narozeniny
2. Zvolte **Přidat nové.**
3. Zadejte jméno osoby a potvrďte zeleným tlačítkem.
4. Dále zadejte požadovaný čas a datum, po té potvrďte zeleným tlačítkem.
5. Nastavení připomenutí narozenin je uloženo. Zvukové upozornění společně se zobrazením zadaného jména zazní v nastavený čas a datum.

Změna nastavení a vypnutí připomenutí narozenin

1. Zvolte v menu
Nástroje->Narozeniny->Upravit
Zobrazí se seznam narozenin.
2. Pomocí navigačních tlačítek nahoru/dolů vyberte požadovaný záznam, který chcete upravit a stiskněte zelené tlačítko.

Kalkulačka

Telefon obsahuje jednoduchou a praktickou kalkulačku.

Ovládání

Pomocí klávesnice se zadávají čísla, Desetinná čárka se zadává stiskem tlačítka #. Pomocí navigačních tlačítek se vybírá požadovaná operace +, -, /, x, =.

Příklad:

Spočítejte $100 + 200$

1. Zvolte v menu: **Kalkulačka**
2. Zadejte na klávesnici **100**
3. Pomocí navigačních tlačítek zvolte symbol **+**
4. Zadejte na klávesnici **200**
5. Pomocí navigačních tlačítek zvolte symbol **=**
6. Zobrazí se výsledek

Nastavení přístroje

Tichý režim

V tomto režimu jsou potlačeny všechny zvuky telefonu včetně vyzvánění a tónu kláves.

1. Zvolte v menu:
Nastavení->Tichý režim
2. Proveďte požadované nastavení:
Vyp/ Zap

Vibrace

Telefon umožňuje tzv. vibrační vyzvánění. Telefon začne při zvonění vibrovat, takže můžete zaregistrovat příchozí hovor, i když neslyšíte zvonění, např. v hlučném prostředí.

1. Zvolte v menu:
Nastavení->Vibrace
2. Proveďte požadované nastavení:
Vyp/ Zap

Nastavení telefonu

Zvuky a upozornění

Umožňuje nastavit zvukovou signalizaci pro jednotlivé případy:

- **Vyzvánění**
- **Tón příchozí SMS**
- **Narozeniny**
- **Tón kláves**

Zvolte v menu:

Nastavení->Nast. telefonu->Zvuky

Proveďte požadované změny.

Hlasitost

Zvolte v menu:

Nastavení->Nast. telefonu->Hlasitost

Proveďte požadované změny.

Umožňuje nastavit hlasitost pro jednotlivé funkce:

- **Hovor – hlasitost hovoru**

- **Vyzvánění** – hlasitost vyzvánění
- **Tón SMS** – hlasitost upozornění na SMS
- **Tón kláves** – hlasitost tónu kláves
- **Tón při zapnutí** – hlasitost úvodní melodie
- **Tón při vypnutí** – hlasitost melodie při vypnutí

Kontrast displeje

Zvolte v menu:

Nastavení->Nast. telefonu->Kontrast displeje

Pomocí navigačních tlačítek nahoru/dolů nastavte požadovaný kontrast.

Jazyk

Zvolte v menu:

Nastavení->Nast. telefonu->Jazyk

Vyberte jazyk menu telefonu.

Nastavení data a času

Pro nastavení času zvolte v menu:

Nastavení->Nast. telefonu->Datum a čas->Nast. čas

Nastavte požadovaný čas.

Pro nastavení formátu zobrazení času zvolte v menu:

Nastavení->Nast. telefonu->Datum a čas->Formát času

Zvolte požadovaný formát zobrazení.

Pro nastavení data zvolte v menu:

Nastavení->Nast. telefonu->Datum a čas->Nast. datum

Nastavte požadované datum hodiny telefonu.

Pro nastavení formátu zobrazení data zvolte v menu:

Nastavení->Nast. telefonu->Datum a čas->Formát data

Zvolte požadovaný formát zobrazení.

Nastavení sítě

Zvolte v menu:

Nastavení->Nastavení sítě

V nastavení sítě lze provádět celou řadu nastavení funkcí, které jsou poskytovány v závislosti na

službách GSM operátora. Ne všechny funkce musí být Vaším GSM operátorem nabízeny. V takovém případě je nebude možné použít. Informujte se u Vašeho GSM operátora, které funkce můžete využívat.

Čekající hovor

Je-li funkce aktivní, umožní současný příjem dvou hovorů. Pokud se Vám někdo snaží dovolat během hovoru, jste na tuto skutečnost upozorněni zapípáním a na obrazovce se objeví číslo nebo jméno volajícího. Můžete se potom rozhodnout, zda druhý hovor přijmete či ne. V případě přijetí je původní hovor přidržen. Mezi hovory pak můžete přepínat.

Je-li funkce neaktivní, uslyší strana, která se Vám snaží dovolat během hovoru, obsazovací tón. A vy nejste upozorněni na další volání.

Přesměrování hovoru

Je-li funkce aktivní, příchozí hovory budou v různých situacích přesměrovány na zvolené telefonní číslo.

Blokování hovoru

Je-li funkce aktivní lze zakázat všechny nebo některé příchozí či odchozí hovory.

Výběr sítě

Můžete zvolit, ke které GSM síti se Váš telefon připojí. Lze nastavit buď aby telefon vybral GSM síť příslušného operátora automaticky.

Nastavení->Nastavení sítě->Výběr sítě->Automaticky

nebo lze síť vybrat ručně:

Nastavení->Nastavení sítě->Výběr sítě->Ručně

Skrýt mé číslo

Umožňuje skrýt Vaše číslo, takže nebude volanému zobrazeno na jeho telefonu.

Pro skrytí čísla zvolte:

Nastavení->Nastavení sítě->Skrýt mé číslo->Zap.

Pro zobrazení čísla zvolte:

Nastavení->Nastavení sítě->Skrýt mé číslo->Zap.

Pokud chcete nechat nastavení této volby podle výchozího nastavení operátora zvolte:

Nastavení->Nastavení sítě->Skrýt mé číslo->Výchozí nastavení

Nastavení PIN kódu

Můžete nastavit zda bude telefon po zapnutí vyžadovat pin kód :

Nastavení->PIN kód->Zap.

nebo ochranu PIN kódem vypnout. V takovém případě PIN kód po zapnutí telefonu vyžadován nebude:

Nastavení->PIN kód->Vyp.

Pro změnu PIN kódu zvolte:

Nastavení->PIN kód->Změnit PIN

Obnova továrního nastavení

Obnovit nastavení

Zruší (resetuje) veškeré provedené nastavení a obnoví nastavení z výroby. Zvolte: **Nastavení->Reset nastavení**

Telefon se Vás dotáže na heslo. Zadejte: **0000** a potvrďte zeleným tlačítkem.

POZOR!!! Zruší všechna provedená nastavení!!!

Specifikace

Parametr	Popis
Pásmo	GSM 900/1800 MHz
Rozměry	110 x50 x 14,5 mm
LCD	Monochromatický, grafický displej, oranžové osvětlení
Výdrž v pohotovostním režimu	až 240 hodin
Výdrž - hovor	až 210 minut
Paměť	100 SMS zpráv, 200 Telefonních čísel

Bezpečnost a ekologie

Bezpečnostní pokyny

- Zacházejte s telefonem a příslušenstvím opatrně, chraňte jej před mechanickým poškozením a nečistotami.
- Telefon a příslušenství nejsou vodotěsné, chraňte je před vlhkem a vodou.
- Chraňte telefon a příslušenství před extrémními teplotami.
- Baterii nevhazujte do ohně ani ji nevystavujte teplotám nad +60°C hrozí nebezpečí výbuchu.
- Chraňte telefon a příslušenství před pádem na zem.
- Nikdy telefon ani příslušenství nerozebírejte.
- Telefon nepoužívejte blízkosti osobních nebo lékařských či zdravotnických zařízení aniž budete mít potvrzení, že rádiové vysílání telefonu neovlivňuje jejich činnost.

- Mobilní telefon může ovlivňovat funkci kardiostimulátorů a jiných implantovaných přístrojů.
- Při telefonování při kládejte telefon na opačnou stranu těla než je implantovaný kardiostimulátor nebo jiný přístroj. Poradte se svým lékařem o případných rizicích rušení. V případě podezření z rušení telefon ihned vypněte.
- V letadle telefon vždy vypněte.
- Nepoužívejte telefon v blízkosti výbušnin.
- Nepokládejte nebo neinstalujte telefon popř. jeho držák ani příslušenství do prostoru nad airbagem v automobilu.
- Uchovejte mimo dosah dětí a nedovolte jim, aby si s ním hrály. Telefon obsahuje malé součásti, který mi by se mohly udusit nebo se mohou poranit jiným způsobem.
- Nikdy nepoužívejte telefon, když řídíte vozidlo.

Použitá elektrozařzení



Telefon je elektrospotrřebič. To znamená, že s ním nelze zacházet jako s běžným domovním odpadem.

Vysloužilý telefon nikdy nevyhazujte do běžného

komunálního odpadu !!!

Po ukončení používání musí být předán na příslušné sběrné místo, kde zajistí jeho recyklaci či ekologickou likvidaci.

Nedodržování těchto pokynů je nezákonné.

Tento výrobek může obsahovat látky nebezpečné pro životní prostředí - správné nakládání je důležité pro jeho ochranu.

Pro získání podrobnějších informací jak zacházet s použitým výrobkem se obraťte na Vašeho prodejce nebo obecní úřad.

Likvidace baterie

Vysloužilé baterie a akumulátory nepatří do



běžného komunálního odpadu !!!

Mohou obsahovat látky, škodlivé životnímu prostředí. Baterii odvezďte na příslušném sběrném místě, kde

zajistí její ekologickou likvidaci. Informujte se u svého prodejce či na obecním úřadě, kde se takové místo nachází. Popř. můžete baterii odvézt přímo prodejci nebo na některé z poboček ADART COMPUTERS s.r.o..

Nakládání s použitými bateriemi v rozporu s uvedenými pokyny je nezákonné!

CE 0700

Prohlášení o shodě

č. 27/01/2012

Vydané v souladu se směnicí EU R&TTE Directive 1999/5/EC

Výrobek: Mobilní telefon pro síť GSM

Obchodní označení: ALIGATOR A340

Dovozce: ADART COMPUTERS s.r.o., IČ: 25074547,

Sokolovská 181, 180 00 Praha 8

Posuzovaný výrobek je mobilní telefon určený pro mobilní síť standardu GSM a je určen pro použití v běžném prostředí, totéž platí pro skladování.

Dovozce tímto prohlašuje, že výrobek je při použití, ke kterému je určen, bezpečný a při jeho výrobě jsou prováděna kontrolní a jiná opatření zabezpečující shodu výrobku se základními požadavky a technickou dokumentací. Pro posouzení shody byly použity následující harmonizované normy:

EN 60950-1:2006+A11:2009,

EN 301 489-1 V1.8.1 (2008-04), EN 301 489-7 V1.3.1(2005-11),

EN 50360:2001/EN62209-1:2008, EN 301 511 V9.0.2 (2003-03)

Posouzení bylo vypracováno na základě zkoušek a kontrolního protokolu vyhotovených oprávněnou osobou:

PHOENIX TESTLAB GmbH,

Königswinkel 10, D-32825 Blomberg, SRN

Výrobek je označen evropskou značkou shody CE 0700 v souladu s předpisem Evropské unie. Poslední dvojciferný rok kdy bylo vystaveno prohlášení o shodě: 12

Vystaveno v Praze, dne 27.1.2012

ADART COMPUTERS s.r.o.

Záruční list

IMEI:

.....

Datum prodeje:

.....

Razítko a podpis

prodejce:.....

Záznamy o záručních opravách:

1.oprava:

2.oprava:

3.oprava:

Záruční podmínky:

1. Záruční doba na výrobek činí 24 měsíců a počíná plynout dnem převzetí výrobku kupujícím. Je-li výrobek dodáván s akumulátorem, vztahuje se záruka i na akumulátors tím, že obvyklá životnost akumulátoru je nejméně 6 měsíců. Postupné snížení kapacity nebo ztráta funkčnosti akumulátoru po uplynutí této doby je posuzována jako přirozený důsledek obvyklého opotřebení. Poskytnutím záruky nejsou dotč ena práva kupujícího, která sa ke koupi věci váží podle zvláštních právních předpisů.
2. Odpovědnost za vady výrobku nelze uplatnit pokud:
 - a) výrobek byl provozován v rozporu s pokyny u vedenými v uživatelské příruč ce,
 - b) výrobek byl chybně uveden do provozu či nesprávně instalován,
 - c) došlo k neoprávněnému zásahu do výrobku; za takový zásah je považováno i otevření krytu jinou, než oprávněnou osobou,
 - d) do výrobku vnikla cizí látka (např. voda),
 - e) výrobek byl poškozen vlivem vyšší moci (např. živelný zásah),
 - f) uživatel výrobek chybně skladoval, tj. na nevhodném místě,

zejména ve vlhku, prachu či jinak agresivním prostředí nebo mimo rozsah doporučených teplot pro skladování (5-40°C není-li v uživatelské příručce stanoveno jinak)

- g) výrobek je mechanicky poškozen,
 - h) vada vznikla běžným opotřebením,
 - i) výrobek byl opravován jiným než schválenou osobou,
 - j) bylo použito nevhodné elektrické napájení, zejména nevhodné typy baterií či akumulátorů, jiný než doporučený nabíječ, apod.,
 - k) s výrobkem bylo použito jiné, než výrobcem či dovozcem schválené příslušenství.
3. Záruka sa nevztahuje na vady, pro které byla poskytnuta sleva z kupní ceny.
4. Případná ztráta dat, zejména záznamů, snímků či uživatelského nastavení není kryta odpovědností výrobce, dovozce ani prodejce. Pro účely opravy sa má za to, že výrobek je ve stavu, ve kterém byl kupujícimu původně předán. S uloženými daty a záznamy osobního charakteru bude nakládáno podle příslušných právních předpisů na jejich ochranu.
5. Záruční list musí mít vyplněn typ výrobku, datum prodeje a podpis oprávněného pracovníka prodejce. Prodejce zajistí, aby záruční list obsahoval tyto údaje (mohou být uvedeny na razítku): jméno a příjmení, název nebo obchodní firmu prodávajícího, jeho identifikační číslo, sídlo, jde-li o právnickou osobu, nebo bydliště, jde-li o fyzickou osobu. Při uplatnění

práv ze záruky je třeba uvést důvod reklamace,
zejména co nejpřesněji popsat vadu a její projevy.

Dovozce:

www.aligator.cz

PO SLOVENSKY

Obsah

Bezpečnostné pokyny.....	77
Časť I. – Začíname.....	78
Uvedenie telefónu do prevádzky.....	78
Vloženie batérie.....	78
Vloženie SIM karty.....	79
Vybratie SIM karty.....	79
Nabíjanie batérie.....	80
Zapnutie a vypnutie telefónu.....	81
Prvé zapnutie.....	82
Ikony na obrazovke telefónu.....	83
Základy ovládania telefónu.....	83
Pohyb v menu telefónu.....	88
Vkládanie textu.....	88
Zámok klávesnice.....	90
Telefonovanie.....	90
Vytáčanie čísel.....	90
Prijatie / odmietnutie hovoru.....	91
Vytáčanie čísel zo zoznamu kontaktov.....	91

Rýchla voľba	91
Nastavenie hlasitosti hovoru	92
Funkcie dostupné počas hovoru	92
SOS volanie a určenie polohy	93
Spustenie norm. SOS volania a SMS	94
Zapnutie / vypnutie núdzového volania	95
Zadanie a správa predvolených čísiel	95
Nastavenie núdzovej SMS správy	96
Určovanie polohy a rozšírenej funkcie	97
Nastavenie v režime rozšírených funkcií	98
Zmena hesla telefónu	99
Vzdialené ovládanie	99
Svietidlo	101
Časť II. – Pre pokročilých	102
Výpis volaní	102
Zobrazenie výpisov	102
Zmazanie výpisov	104
Doba volania	104
Textové správy SMS	105
Vytvorenie a odosielanie SMS správy	105
Čítanie správ	107
Zložky správ	109
Pamäť správ a jej preplnenie	110

Mazanie správ	110
SMS centrum	110
Zoznam kontaktov	111
Zobrazenie zoznamu kontaktov	112
Hľadanie v zozname	113
Práca s kontaktmi	113
Rýchla voľba	116
Nastavenie čísl a hlasovej schránky	117
Stav pamäti	118
Nástroje	118
Budík	118
Vypínač budíka	120
Poznámka	121
Narodeniny	122
Kalkulačka	124
Ovládanie	124
Nastavenie prístroja	125
Tichý režim	125
Vibrácia	125
Nastavenie telefónu	126
Nastavenie siete	128
Výber siete	130
Skrýť moje číslo	130

Nastavenie PIN kódu.....	131
Obnova pôvodného nastavenia.....	132
Špecifikácia	133
Bezpečnosť a ekológia.....	134
Bezpečnostné pokyny	134
Použité elektrozaariadenie	136
Likvidácia batérie.....	137
Vyhlásenie o zhode.....	138
Záručný list	139

Ďakujeme Vám, že ste si kúpili mobilný telefón ALIGATOR. Prosíme, preštudujte si tento návod na použitie Vášho telefónu.

Bezpečnostné pokyny

- Nezapínajte a nepoužívajte telefón na miestach, kde je to zakázané.
- Nepoužívajte telefón počas šoférovania vozidla.
- Vypnite telefón v blízkosti citlivých zdravotníckych zariadení.
- Vypnite telefón v lietadle.
- Nepoužívajte telefón v blízkosti čerpacej stanice pohonných hmôt.
- Vždy vypnite telefón v blízkosti výbušnín.
- Vždy používajte len originálne batérie a nabíjačky dodané výrobcom. Nebezpečenstvo zničenia telefónu, či dokonca explózie.
- **POZOR!** Váš telefón nie je vodotesný!
- Nenechávajte nabíjačku pripojenú do siete, keď telefón nenabíjate!
- Nenechávajte telefón bez dozoru, keď ho nabíjate!

Časť I. – Začíname

Uvedenie telefónu do prevádzky

Vloženie batérie

1. Zložte kryt batérie
2. Vložte batériu. Tri kovové kontakty musia smerovať smerom dovnútra telefónu.
3. Nasadte naspäť kryt batérie.

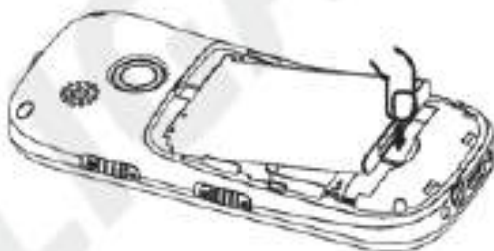

Ak chcete batériu vybrať, postupujte v opačnom poradí.

POZOR! Vypnite telefón a odpojte nabíjačku pri akejkoľvek manipulácii s batériou. Používajte iba originálnu batériu dodávanú výrobcom telefónu!

Vloženie SIM karty

1. Vypnite telefón a vyberte batériu.
2. Vložte SIM kartu tak, ako vidíte na obrázku.

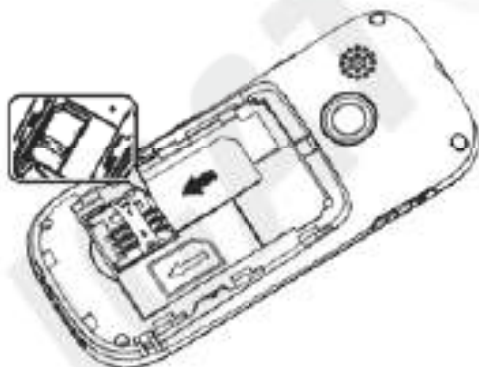

Vybratie SIM karty

1. Vypnite telefón a vyberte batériu.
2. Zdvihnite okraj SIM karty a prstom ju vysuňte z držiaku von, podľa obrázka.

POZOR! SIM karta môže byť ľahko zničená, ak dôjde k poškrabaniu u kontaktov alebo ich ohnutiu.

Nabíjanie batérie

Uistite sa, že batéria je vložená v telefóne. Pripojte nabíjač ku. Nabíjanie sa spustí automaticky. Telefón je možné nabíjať v zapnutom i vypnutom stave. Stav nabitia batérie je indikovaný na obrazovke telefónu.

Batéria vybitá	Plne nabitá
	

Po plnom nabití batérie nabíjač ku odpojte. Telefón Vás sám upozorní zvukovým signálom a správou na obrazovke, keď je batéria takmer vybitá. V tom prípade ju čo najrýchlejšie nabite.

Niekedy sa stane, že po úplnom vybití batérie telefón nezačne nabíjať batériu po pripojení nabíjačky. V takom prípade ponechajte telefón pripojený na nabíjačku niekoľko hodín, dokým sa batérie nezačne nabíjať.

Pozor! Ak ponecháte batériu celkom vybitú, môže dôjsť k jej zničeniu, ktoré nie je kryté zárukou.

Zapnutie a vypnutie telefónu



**Dlhým stlačením
Zapnúť/vypnúť**

Kvôli zapnutiu stlačte a držte červené tlačidlo, pokiaľ sa telefón nezapne. (Po zapnutí prístroja môžete byť vyzvaní k zadaniu kódu PIN, ak je zapnutá ochrana PIN kódom.)

Kvôli vypnutiu stlačte a držte červené tlačidlo, pokým sa telefón nevypne.
Pred zapnutím sa uistite, že je vložená batéria a že batéria je nabitá.

Prvé zapnutie

Pri prvom zapnutí alebo vždy keď vymeníte SIM kartu sa Váš telefón opýta na niektoré základné nastavenia:

1. **Tiesňová linka** – číslo tiesňovej linky (štandardne 112)
2. **Majiteľ** – sem môžete vložiť Vaše meno

Pokiaľ chcete niektoré z uvedených nastavení zmeniť, vložte požadovanú hodnotu a potvrdte zeleným tlačidlom. Ak nechcete hodnotu meniť či zadávať, preskočte nastavenie stlačením červeného tlačidla.

Ikony na obrazovke telefónu

	Stav nabitia batérie
	Intenzita signálu
	Budík
	Neprečítaná SMS správa
	Presmerovanie hovoru
	Zmeškané hovory
	Tichý režim
	Roaming
	Slúchadlá a náhlavná súprava pripojená

Základy ovládania telefónu

Popis ovládacích prvkov telefónu

Reproduktor

Obrazovka

Navigačné tlačidlo (hore)

Navigačné tlačidlo (dole)

Zelené tlačidlo (príjem hovoru)

Cervené tlačidlo (ukončenie hovoru)

Rýchla voľba (volanie dcére)

Rýchla voľba (volanie synovi)

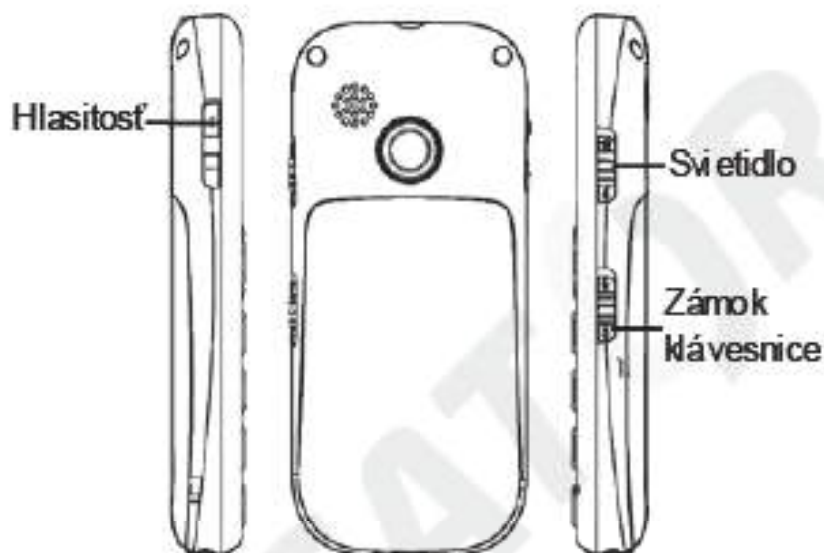

Pokiaľ je telefón zapnutý a vy netelefonujete alebo nerobíte žiadnu operáciu, nachádza sa v tzv. pohotovostnom režime. Na obrazovke sú v tomto režime zobrazené hodiny.

Tlačidlo	Funkcie
Zelené tlačidlo	-Prijatie hovoru stlačením tlačidla -V pohotovostnom režime zobrazí históriu volania -V menu telefónu slúži ako potvrdenie výberu alebo aktivácia vybranej funkcie
Červené tlačidlo	-Zap./vyp. telefónu dlhým stlačením -Ukončenie alebo odmietnutie hovoru -Návrat z menu alebo ukončenie prebiehajúcej funkcie
Navigačné tlačidlo hore	-V pohotovostnom režime zobrazí menu telefónu. -Pohyb v ponukách a tel. zozname
Navigačné tlačidlo dole	-V pohotovostnom režime zobrazí telefónny zoznam. -Pohyb v ponukách a tel. zozname
Tlačidlo #	-Rýchla voľba dlhým stlačením v pohotovostnom režime -V režime písania textu prepína spôsob vkladania znakov

Tlačidlo *	<ul style="list-style-type: none"> - Rýchla voľba dlhým stlačením v pohotovostnom režime - V režime písania textu umožňuje vložiť špeciálne znaky
Rýchle zapnutie hlasného Handsfree	Dlhým stlačením tlačidla 0 sa rýchlo zapne hlasné Handsfree
Tlačidla hlasitosti + / -	Stlačením + alebo - sa reguluje hlasitosť reproduktora pri hovore.
Tlačidlo SOS	Ak je aktivovaná funkcia núdzového volania, telefón po dlhom stlačení tlačidla automaticky zavolá na predvolené čísla a spustí sa hlasitý zvukový alarm.
Vypínač svetidla	Posunutím do homej polohy sa aktivuje svetlo na homej strane telefónu. Funguje i pri vypnutom telefóne.
Vypínač zámku klávesnice	Zapnutím sa aktivuje zámok klávesnice. Nemôže tak prísť k nechcenému stlačeniu tlačidla napr. pri nosení vo vrecku.

Pohyb v menu telefónu

Menu telefónu sa aktívuje stlačením navigačného tlačidla hore.

Medzi jednotlivými položkami sa potom vždy pohybujete pomocou navigačných tlačidiel hore/dole.

Potvrdenie voľby, aktivácia funkcie či vstup do podmenu sa uskutoční stlačením zeleného tlačidla.

Zrušenie voľby alebo návrat späť o jednu úroveň menu uskutočnite stlačením červeného tlačidla.

Dlhým stlačením červeného tlačidla sa dá spraviť vyskočiť z menu a vrátiť sa späť do pohotovostného režimu.

Vkladanie textu

Klávesnica telefónu umožňuje nielen zadávanie čísiel, ale i znakov.

V prípade vkladania znakov je ku každému tlačidlu priradených niekoľko písmen. Napríklad pre tlačidlo 2 sú to písmena A, B, C – tie sú tiež na tlačidle vytlačené. Medzera sa vloží stlačením tlačidla 0. Vloženie písmena sa uskutoční opakovaným stlačením tlačidla niekoľkokrát rýchlo za sebou, pokiaľ sa na obrazovke neobjaví správne písmeno. Napr. písmeno A je prvé v poradí, tlačidlo 2 teda stlačíme raz. Písmeno C je tretie v poradí, tlačidlo 2 teda stlačíme trikrát rýchlo za sebou.

Režim písania

Pomocou tlačidla # je možné pri písaní textov prepínať režim vkladania znakov. Dajú sa vybrať tieto možnosti:

- ABC – všetky písmena veľké
- abc – všetky písmena malé
- Abc – prvé písmeno bude veľké, po tom sa automaticky prepne na malé písmena
- 123 – písanie čísel

Špeciálne znaky

1. Stlačíte tlačidlo *. Objaví sa tabuľka so špeciálnymi znakmi.
2. Vyberte príslušný znak a potvrdte zeleným tlačidlom. Znak sa vloží do textu.

Zámok klávesnice

Telefón je vybavený zámkom klávesnice, ktorý zabráňuje nechcenému stlačeniu tlačidla napr. pri nosení vo vrecku.

Zámok klávesnice sa zapína a vypína posunutím vypínača na boku telefónu.

Telefonovanie

Vytáčanie čísel

Pomocou klávesnice telefónu zadajte požadované číslo a potom stlačte zelené tlačidlo. Po jeho stlačení telefón vytočí zadané číslo.

Ak ste sa pri zadávaní splietli, stačí stlačiť červené tlačidlo a posledná číslica sa vymaže.

Ak chcete zmazať celé číslo, stlačte a držte červené tlačidlo, dokým sa celé číslo nevymaže.

Prijatie / odmietnutie hovoru

Ak sa Vám snaží niekto dovolať, zobrazí sa jeho telefónne číslo na displeji telefónu. Ak je jeho číslo uložené v zozname kontaktov, zobrazí sa jeho meno (funkcia zobrazenia čísla volajúceho nemusí byť vždy dostupná).

Pre prijatie prichádzajúceho hovoru stlačte zelené tlačidlo.

Ak chcete hovor odmietnuť, stlačte červené tlačidlo.

Vytáčanie čísel zo zoznamu kontaktov

Stlačte navigačné tlačidlo smerom dole. Tak môžete pomocou navigačných tlačidiel hore a dole listovať v zozname uložených čísel. Môžete hľadať pomocou prvého písmena – stačí zadať príslušné písmeno a telefón preskočí na prvé meno v zozname začínajúce zadaným písmenom.

Rýchla voľba

Váš telefón umožňuje jednotlivým tlačidlám klávesnice priradiť vždy jedno číslo zo zoznamu

kontaktov. Toto číslo je možné potom rýchlo vytočiť prostým pridržaním príslušného tlačidla. Rýchlu voľbu možno priradiť tlačidlám 2-9, * a #.

Rýchla voľba pre tlačidlo 1 je vyhradená pre volanie do hlasovej schránky.

Viac informácií o nastavení nájdete v kapitole **Seznam kontaktů** ►.

Nastavenie hlasitosti hovoru

Hlasitosť môžete upraviť pomocou tlačidiel + a - ovládača hlasitosti na boku telefónu.

Funkcie dostupné počas hovoru

Ak stlačíte počas hovoru zelené tlačidlo, zobrazí sa ponuka s niekoľkými funkciami (medzi funkciami možno prepínať stlačením tlačidiel hore/dole, pre aktiváciu vybrané funkcie stlačíte zelené tlačidlo):

- **Stlmiť** – vypne mikrofón
- **Vypnúť/ Zapnúť handsfree**
- **Kontakty** – zobrazí zoznam kontaktov
- **SMS** – zobrazí menu správ
- **Nový hovor** – umožní zahájiť ďalší hovor

- **Konferenčný hovor** – umožní zahájiť konferenčný hovor

SOS volanie a určenie polohy

Váš telefón je vybavený špeciálnymi rozšírenými SOS funkciami, ktoré po aktivácii umožňujú:

- Určiť polohu telefónu po stlačení SOS tlačidla a odoslať ju príjemcom pomocou SMS v podobe odkazu z obrazenia na mape – ak príjemca používa napr. bežný smartphone, stačí iba „kliknúť“ na tento odkaz a zobrazí sa mu mapa s vyznačením polohy telefónu.
- Automatické odosielanie polohy a informácií o stave telefónu
- Nastavenie správania sa telefónu pri stlačení SOS tlačidla
- Automatické spojenie s operátorom asistenčnej služby (napr. SeniorInspect)

Uvedené funkcie sú dostupné, len ak sú aktívované v nastavení telefónu.

Poloha je určovaná na základe zamerania v sieti operátora, presnosť je pritom závislá na hustote siete danej polohy, napr. v mestách môže byť poloha určená s presnosťou na desiatky až niekoľko málo stoviek metrov, mimo zástavbu presnosť zamerania klesá. Táto služba je poskytovaná úplne bez záruky, na vlastné nebezpečenstvo užívateľa a nie je vôbec garantovaná dodávateľom telefónu, operátorom, ani poskytovateľom mapových podkladov a ich poskytovanie môže byť i bez upozornenia kedykoľvek ukončené.

Spustenie norm. SOS volania a SMS

Stlačte a držte tlačidlo SOS na zadnej strane telefónu. Spustí sa zvukový alarm a telefón začne postupne automaticky vytáčať predvolené číslo. Zároveň odošle na predvolené číslo SMS správu s predvoleným textom.

Pokým sa telefónu nepodarí dovolať na predvolené číslo, pokúsi sa volať na ďalšie číslo zo zoznamu predvolených čísiel. Ak nie je žiadne číslo predvolené, bude telefón volať číslo núdzovej linky 112.

Zapnutie / vypnutie núdzového volania

Zvoľte v menu:

Kontakty->SOS nastavenie->SOS tlačidlo->Zap/Vyp a pomocou navigačných tlačidiel vyberte, či má byť funkcia zapnutá alebo vypnutá. Potvrďte zeleným tlačidlom.

Zadanie a správa predvolených čísiel

Vloženie nového čísla:

1. Zvoľte v menu:
Kontakty->SOS nastavenie->SOS čísla->Vytvoriť
Celkom možno zadať 5 telefónnych čísiel.
2. Zobrazí sa zoznam 5 pozícií na zadanie čísla.
3. Zvoľte pozíciu a stlačte zelené tlačidlo. Potom môžete vybrať kontakt a potvrdiť opäť zeleným tlačidlom.

4. Telefón sa opýta, či na toto číslo chcete zároveň odosielať núdzovú správu. Potvrďte zeleným tlačidlom, a ak si posielanie neželáte, stlačte červené tlačidlo.
5. Zadané číslo alebo kontakt je uložený do predvolených čísel.
6. Menu ukončíte pomocou červeného tlačidla.

Zmazanie predvoleného čísla:

1. Zvoľte v menu:
Kontakty->SOS nastavenie-> SOS čísla->Vymazať
2. Navigačnými tlačidlami hore/dole vyberte číslo, ktoré chcete zmazať, stlačte zelené tlačidlo. Potvrďte opäť zeleným tlačidlom.
3. Na obrazovke sa potom zobrazí zoznam ostatných predvolených čísel. Ukončíte menu pomocou červeného tlačidla.

Nastavenie núdzovej SMS správy

1. Zvoľte v menu:
SMS-> SOS nastavení->Tiesňový text

2. Objaví sa predvolený text správy. Štandardná správa znie: **"Núdzové volanie, prosím zavolajte mi!!!"**
3. Text môžete meniť rovnako ako pri písaní správ SMS. Dlhým stlačením červeného tlačidla zmažete celý text.
4. Kvôli uloženiu upraveného textu stlačte zelené tlačidlo.
5. Toto nastavenie má vplyv iba ak je určovanie polohy a rozšírenej funkcie vypnuté – viď nasl. kapitola.

Určovanie polohy a rozšírenej funkcie

1. Zvoľte v menu:
Kontakty->SOS nastavenie->Ďalšie nastavenie
2. Telefón bude vyžadovať heslo telefónu.
Štandardné heslo je: 0000
3. Zvoľte položku SOS režim. Potom máte na výber možnosti:
 - **Normálny** – určovanie polohy a rozšírenej funkcie sú vypnuté

- **Špeciálne** – určovanie polohy a rozšírenej funkcie sú zapnuté

Nastavenie v režime rozšírených funkcií

Ak zvolíte rozšírené SOS funkcie, môžete si vybrať, či po stlačení SOS tlačidla odošle telefón iba SOS správu s polohou na prednastavené čísla, alebo či sa bude zároveň pokúšať na nastavené čísla automaticky zavolať. Štandardne je volanie pri rozšírených funkciách vypnuté – odošle sa len SMS správa.

4. Zvoľte v menu:
Kontakty->SOS nastavenie->Ďalšie nastavenie
5. Telefón bude vyžadovať heslo telefónu.
Štandardné heslo je: 0000
6. Zvoľte položku SOS volania. Potom máte na výber možnosti:
 - **Zap.** - volanie je zapnuté

- **Vyp.** - volanie je vypnuté (odošl e sa len SMS)

Zmena hesla telefónu

3. Zvoľte v menu:
Nastavenie->Nastaviť heslo.
4. Najskôr vložte staré heslo a potom zadajte nové heslo. Nové heslo sa zadáva dvakrát - najprv raz, potom ešte druhý krát kvôli potvrdeniu.

Vzdialené ovládanie

Pomocou špeciálnej ovládacej SMS môžu Vaši blízki na diaľku zistiť Vašu polohu alebo si nechať periodicky zasielať informácie o Vašej polohe a stave telefónu.

Jednorazové zistenie polohyVášho telefónu

Pošlete SMS na Váš telefón vo formáte:

***#CID,<IMEI>,01,<Tel. číslo>,0**

Periodické zasielanie polohyVášho telefónu

Pošlete SMS na Váš telefón vo formáte:

***#CID,<IMEI>,01,<Tel. číslo>,<perióda>**

Zrušenie periodického zasielania

Pošlete SMS na Váš telefón vo formáte:

***#CID,<IMEI>,00,<Tel. číslo>,0**

kde:

- **<IMEI>** je IMEI číslo Vášho telefónu (zistíte ho zo štítku pod batériou alebo vytukaním kódu ***#06#** na klávesnici telefónu).
- **<Tel. číslo>** je telefónne číslo, na ktoré má byť odoslaná správa s polohou a stavom telefónu.
- **<perióda>** je číslo v rozmedzí 1-99, udáva počet hodín medzi odoslaním periodických správ s polohou a stavom. Napr. 2 znamená odoslanie správy raz za 2 hodiny.

Svietidlo

Váš telefón je vybavený svietidlom na hornej strane telefónu



Vypínač svietidla

Svietidlo zapnete pomocou vypínača na pravej strane telefónu.

Svietidlo je vybavené veľmi úsporným zdrojom svetla typu LED. Môžete ho preto kedykoľvek použiť bez strachu, že príliš vybijate batériu telefónu.

Svietidlo môžete zapnúť i v prípade, že je telefón vypnutý!!!

Stačí, aby bola nabitá batéria vložená v telefóne.

Časť II. – Pre pokročilých

Výpis volaní

Váš telefón uchováva v pamäti výpis posledných 20 odchádzajúcich, prijatých a zmeškaných hovorov.

Zobrazenie výpisov

Výpis odchádzajúcich hovorov

Zvoľte v menu:

Výpis hovorov → **Volané**

Alebo v pohotovostnom režime stlačte zelené tlačidlo.

Zobrazí sa a zoznam zmeškaných hovorov.

Pomocou navigačných tlačidiel vyberte položku a stlačte zelené tlačidlo. Zobrazí sa ponuka nasledujúcich funkcií:

- **Volat'** - vytočí vybrané telefónne číslo
- **Odoslat' SMS** – odošle SMS na vybrané telefónne číslo

- **Detaily** – z obrazí detaily záznamu – meno a telefónne číslo kontaktu, dátum a čas volania
- **Uložiť do Kontaktov** – uloží číslo do zoznamu kontaktov
- **Vymazať** – zmaže vybraný záznam z výpisu volania

Výpis zmeškaných hovorov

Zvoľte v menu:

Výpis hovorov → **Zmeškané**

Zobrazí sa zoznam zmeškaných hovorov.
Postupujte rovnako ako u odchádzajúcich hovoroch.

Výpis prijatých hovorov

Zvoľte v menu:

Výpis hovorov → **Prijaté**

Zobrazí sa zoznam prijatých hovorov.
Postupujte rovnako ako u odchádzajúcich hovoroch.

Zmazanie výpisov

Aktiváciou tejto voľby vymažete všetky výpisy hovorov.

Zvoľte v menu:

Výpis hovorov → **Zmazať všetky**

Všetky výpisy hovorov budú vymazané.

Doba volania

Telefón obsahuje počítadlo, ktoré počíta čas jednotlivých hovorov.

Zvoľte v menu:

Výpis hovorov → **Doba volania**

Zobrazí sa ponuka funkcií:

- **Posledný hovor** – dĺžka posledného hovoru
- **Všetky** – vypíše celkové doby všetkých hovorov
- **Volané** – vypíše dobu volaných hovorov
- **Prijaté** – vypíše dobu prijatých hovorov
- **Vymazať počítadlá** – vymaže všetky počítadlá

Textové správy SMS

Váš telefón môže prijímať a odosielať textové správy SMS. Na novú správu, ktorú dostanete, budete upozorený symbolom  na obrazovke telefónu.

Vytvorenie a odosielanie SMS správy

1. Zvoľte v menu:
Správy->Napísať SMS
2. Objaví sa okno na zadanie textu správy. Pomocou tlačidla # môžete prepínať medzi režimami vkladania (malé písmena/veľké písmena/prvé veľké/čísllice), pomocou tlačidla * potom môžete zadať špeciálne symboly.
3. Po zadaní textu pokračujte stlačením zeleného tlačidla.
4. Objavia sa možnosti odoslania, zvoľte **Poslať** alebo **Poslať a uložiť** a potvrdte zeleným tlačidlom
5. Objaví sa okno na zadanie telefónneho čísla. Môžete zadať číslo priamo z klávesnice telefónu alebo stlačte zelené tlačidlo a objaví sa zoznam kontaktov. Po uskutočnení výberu

telefónneho čísla zo zoznamu potvrdíte stlačením zeleného tlačidla. Vybrané číslo sa vyplní do okna na zadanie čísla.

6. Pokračujte stlačením zeleného tlačidla. Správa je odoslaná.

V priebehu písania a textu správy môžete stlačením zeleného tlačidla zobrazíť ponuku obsahujúcu nasledujúce funkcie:

- **Poslať** – ukončí zadávanie textu správy, umožní zadať telefónne číslo či vybrať kontakt, a odošle správu na vybrané číslo
- **Poslať a uložiť** - ukončí zadávanie textu správy, umožní zadať telefónne číslo či vybrať kontakt, a odošle správu na vybrané číslo zadávania textu správy. Zároveň uloží kópiu odoslanej správy do zložky **Odoslané**
- **Vymazať text** – vymaže celý, doposiaľ vložený text správy
- **Vložiť číslo** – umožní pohodlne vložiť číslo
- **Vložiť meno a číslo** - umožní pohodlne meno a číslo zo zoznamu kontaktov

- **Vložit' šablónu** – umožní vložit' šablónu
- **Uložit' ako šablónu** – uloží doteraz zadaný text správy ako šablónu
- **Uložit' do konceptov** – uloží doteraz napísaný text správy do zložky Koncepty a ukončí zadávanie textu správy
- **Režim vkladania textu** – umožňuje vybrať režim zadávania znakov (ABC, abc, Abc, 123), čoho cieľom je stlačením tlačidla # v priebehu zadávania textu správy

Čítanie správ

Ak máte novú, doposiaľ neprečítanú správu, objaví sa na obrazovke symbol . Ak si chcete správu priamo otvoriť, stačí stlačiť zelené tlačidlo a zobrazí sa ponuka čítania prichádzajúcich správ. Ak chcete čítanie správ ponechať na neskor, stlačte červené tlačidlo.

Ponuku čítania prichádzajúcich SMS správ môžete neskor kedykoľvek vyvolať v menu telefónu:

Správy->Prijaté SMS

.Navigačnými tlačidlami hore/dole si môžete vyberať medzi jednotlivými prichádzajúcimi správami. Ak si chcete prečítať obsah zvolenej správy, stlačte zelené tlačidlo.

Neprečítaná správa je označená obrázkom uzavretej obálky.

Pri prezeraní správy môžete stlačením zeleného zobrazíť ponuku obsahujúcu nasledujúce funkcie:

- **Odpovedať** – otvorí okno na zadanie textu odpovedi. Po zadaní textu už nemusíte vyplňovať číslo adresáta – je automaticky prevzaté číslo odosielateľa prijatej správy.
- **Volat' číslo** – vytočí číslo odosielateľa správy.
- **Zmazať** – vymaže prezeranú správu z pamäti telefónu.
- **Preposlať** – umožňuje preposlať text správy inému adresátovi. Otvorí okno kvôli zadaniu telefónneho čísla; text prezeranej správy je odoslaný na vybrané číslo.
- **Uložiť do Kontaktov** – umožňuje uložiť telefónne číslo zo správy do zoznamu

kontaktov. Ak je v správe obsiahnutých viac telefónnych čísel, umožňujú vybrať, ktoré z nich bude uložené.

Zložky správ

Správy sú v telefóne rozčlenené podľa druhu do niekoľkých zložiek. Okrem prijatých správ telefón obsahuje ešte zložky.

Koncepty – tu sú doposiaľ neodoslané správy, uložené pre neskoršie použitie.

Zvoľte: **Správy** > **Koncepty**

Odoslané – tu sú uložené Vami vytvorené správy, u ktorých ste pri odoslaní zvolili **Poslať** a **uložiť** a tiež správy, ktoré sa nepodarilo odoslať (napr. z dôvodu chybného tel. čísla)

Zvoľte: **Správy** > **Odoslané**

Šablóny – tu sú uložené šablóny textov, ktoré často používate (napr. „Budem meškať“). Nemusíte tak text za každým zadávať znovu.

Zvoľte: **Správy** > **Šablóny**

Pamäť správ a jej preplnenie

Správy SMS sú ukladané do pamäte telefónu a na SIM kartu. Do pamäti telefónu sa zmestí až 100 správ, na SIM kartu spravidla ďalších 10.

Ak však dôjde k zaplneniu pamäti telefónu i SIM karty, nie je možné prijímať ďalšie správy.

V takom prípade zmažte aspoň niektoré správy z pamäte.

Stav zaplnenia pamäte môžete ľahko zistiť. Zvoľte:

Správy->Stav pamäti

Mazanie správ

Jednotlivé správy je možné mazať pri ich pozretí zvolením funkcie „Zmazať správu“, ako bolo opisované v predchádzajúcej časti.

Ak však chcete zmazať viac správ naraz, telefón vám umožňuje pohodlnejšie riešenie - zvoľte:

Správy->Zmazať SMS.

SMS centrum

Aby mohol telefón odosielať a prijímať SMS správy, je potrebné, aby bol o zadané servisné telefónne

číslo tzv. SMS centra. To je telefónne číslo, prostredníctvom ktorého sú SMS správy odosielané.

Toto číslo je spravidla prednastavené GSM operátorom, ktorý vydal Vašu SIM kartu a väčšinou nie je potrebné ho nastavovať ručne.



Nastavenie SMS centra však s kontrolujte v prípade, že nefunguje odosielanie a prijímanie SMS správ. Správne telefónne číslo SMS centra Vám oznámi Váš GSM operátor.

1. Zvoľte v menu: **Správy->SMS centrum**
2. Upravte telefónne číslo a potvrdte zeleným tlačidlom.

Zoznam kontaktov

Váš telefón je vybavený zoznamom kontaktov, do ktorého môžete uložiť telefónne čísla a priradiť k nim mená. Uložené čísla potom môžete priamo vytáčať alebo ich použiť napríklad pri písaní SMS správy.

Kontakty môžu byť uložené buď na SIM karte alebo v pamäti telefónu.

Pri prezeraní zoznamu sa u každého kontaktu objaví ikona telefónu , ak je kontakt uložený v pamäti telefónu. Ak je uložený na SIM karte, objaví sa ikona karty .

Zobrazenie zoznamu kontaktov

Najjednoduchším spôsobom zobrazenia zoznamu je stlačenie navigačného tlačidla dole. Vtedy okamžite naskočí zoznam kontaktov, zoradený abecedne podľa mena.

Ďalším spôsobom je zobrazenie pomocou menu telefónu:

Kontakty->Hľadať kontakt

Keď vyberiete kontakt a stlačíte zelené tlačidlo, objaví sa ponuka s ďalšími funkciami:

- **Volat'** – vytočí telefónne číslo vybraného kontaktu

- **Poslať SMS** – umožní poslať SMS správu na vybraný kontakt
- **Upraviť** – umožní urobiť úpravu mena alebo tel. čísla kontaktu
- **Zmazať** - vymaže vybraný kontakt

Hľadanie v zozname

Rýchle hľadanie

V zozname kontaktov môžete hľadať pomocou počiatkovej časti mena – stačí zadať časť mena do poľa v hornej časti obrazovky a telefón preskočí na prvé meno v zozname začínajúce zadaným písmenom.

Práca s kontaktmi

Pridanie kontaktu

1. Zvoľte v menu: **Kontakty > Pridať**
2. Do poľa, ktoré sa potom zobrazí, zadajte telefónne číslo.
3. Potvrďte zeleným tlačidlom.
4. Potom vložte meno.

5. Potvrďte zeleným tlačidlom. Kontakt sa uloží.

Zmena kontaktu

1. Vyhľadajte kontakt v zozname kontaktov:
Kontakty-> Hľadať kontakt
2. Vyberte kontakt a stlačte zelené tlačidlo.
3. Vyberte funkciu **Upraviť**.
4. Zobrazí sa pole s menom, ktoré môžete upraviť.
5. Potvrďte zeleným tlačidlom.
6. Zobrazí sa pole s číslom, ktoré môžete upraviť.
7. Potvrďte zeleným tlačidlom. Uskutočnené zmeny sa uložia. Ak nechcete, aby sa zmeny uložili, stlačte červené tlačidlo.

Zmazanie jednotlivých kontaktov

Môžete zmazať len jeden kontakt alebo všetky kontakty naraz. Kvôli zmazaniu jedného kontaktu postupujte nasledovne:

1. Zvoľte v menu:
Kontakty->Vymazať ->Jeden
2. Zobrazí sa zoznam kontaktov.

3. Vyberte kontakt, ktorý chcete zmazať a potvrdte zeleným tlačidlom.
4. Kontakt je vymazaný. Zobrazí sa opäť zoznam kontaktov.
5. Môžete vybrať ďalší kontakt na vymazanie.
6. Na ukončenie funkcie mazania stlačte červené tlačidlo.

TIP! Jednotlivý kontakt tiež môžete vymazať pri prezeraní zoznamu kontaktov stlačením zeleného tlačidla a vybraním funkcie **Zmazať**.

Zmazanie všetkých kontaktov

Ak chcete zmazať všetky kontakty naraz, urobte nasledujúce kroky.

1. Zvoľte v menu: **Kontakty > Zmazať -> Všetky**.
2. Vyberte, či chcete zmazať všetky kontakty uložené v pamäti telefónu alebo všetky kontakty uložené na SIM karte.
3. Potvrdte zeleným tlačidlom. Všetky kontakty na zvolenom mieste sú vymazané.

Kopírovanie kontaktov

Pomocou funkcie kopírovania môžete kopírovať kontakty z pamäti telefónu na SIM kartu a naopak:

1. Zvoľte v menu: **Kontakty > Kopírovať**
2. Zvoľte, či chcete kopírovať kontakty z telefónu na SIM kartu (**Z telefónu na SIM**) alebo zo SIM karty do telefónu (**Zo SIM do telefónu**).

Rýchla voľba

Váš telefón umožňuje jednotlivým tlačidlám klávesnice priradiť vždy jedno číslo z o zoznamu kontaktov. Potom môžete toto číslo rýchlo vytočiť jednoduchým pridržaním príslušného tlačidla.

Rýchlu voľbu možno priradiť tlačidlám 2-9, * a #.

Rýchla voľba pre tlačidlo 1 je vyhradená na volanie do hlasovej schránky.

Pre priradenie kontaktov k jednotlivým tlačidlám postupujte nasledovne:

1. Zvoľte v menu: **Kontakty > Rýchla voľba**

2. Zobrazí sa zoznam rýchlych volieb. Na začiatku každého záznamu je vždy názov tlačidla, nasleduje meno priradeného kontaktu.
3. Ak nie je kontakt ku tlačidlu priradený, zobrazí sa text „Prázdny“.
4. Ak chcete priradiť alebo zmeniť kontakt, stlačte zelené tlačidlo a vyberte funkciu Zmeniť. Potom vyberte požadovaný kontakt z telefónneho zoznamu.
5. Ak chcete zmazať priradený kontakt, stlačte zelené tlačidlo a zvolte funkciu Vymazať.

Nastavenie čísla hlasovej schránky

Telefón umožňuje prednastaviť číslo hlasovej schránky tak, že telefón po dlhom stlačení tlačidla 1 automaticky vytočí číslo hlasovej schránky.

Zvoľte v menu:

Kontakty->Rýchla voľba->Č.hlas. schránky
a vložte telefónne číslo schránky.

Kvôli ďalšiemu prístupu do hlasovej schránky už stačí iba dlhšie podržať tlačidlo 1.

Stav pamäti

Telefón umožňuje uložiť do internej pamäti 300 kontaktov. Na SIM kartu je spravidla možné uložiť 100 až 250 kontaktov. Presné číslo závisí na type SIM karty a na operátorovi, ktorý SIM kartu vystavil.

Kvôli zisteniu stavu zaplnenia a pamäti telefónu i SIM karty voľte v menu:

Kontakty->Nastavenie->Stav pamäti

Zobrazí sa počet uložených kontaktov a celkový možný počet kontaktov v pamäti telefónu a na SIM karte.

Nástroje

Váš telefón je vybavený niekoľkými užitočnými nástrojmi.

Budík

Zapnutie budíka

1. Zvoľte v menu:
Nástroje->Budík->Nastaviť

- Zobrazia sa tri pozície na zadanie času
2. Pomocou navigačných tlačidiel hore/dole vyberte voľnú pozíciu a stlačte zelené tlačidlo.
 3. Pomocou navigačných tlačidiel hore/dole zvolte opakovanie budíka:
 - **Jednorazový** – bude zvoniť len raz
 - **Týždenný** – bude zvoniť každý vybraný deň v nastavený čas
 4. Ďalej zadajte požadovaný čas budíka a potvrdte zeleným tlačidlom.
 5. Pomocou navigačných tlačidiel hore/dole zvolte melódiu budíka a potvrdte zeleným tlačidlom.
 6. Nastavenie budíka je uložené. Budík zazvoní v nastavený čas.

Môžete nastaviť celkom 3 rôzne budíky.

Zmena nastavenia a vypnutie budíka

1. Zvolte v menu:
Nástroje->Budík->Nastaviť
Zobrazia sa tri pozície na zadanie času.

2. Pomocou navigačných tlačidiel hore/dole vyberte požadovaný budík, ktorý chcete vypnúť a stlačte zelené tlačidlo.
3. Zvoľte jednu z možností:
 - **Nastaviť** – môžete zmeniť nastavení času a ostatných parametrov.
 - **Vypnúť** - vypnete budík (čas je nastavený, ale budík nebude zvoniť).
 - **Zmazať** - nastavenie sa vymaže úplne.

Vypínač budíka

Pre skúsených užívateľov je telefón vybavený možnosťou vstupu do nastavenia budíka pomocou prepínača a na boku telefónu. Ak je táto funkcia zapnutá, môžete úplným posunutím prepínača a svietidla/budíka dole zobrazíť nastavenie budíka. Ak je funkcia vypnutá, nestane sa po posunutí prepínača nič – nehrozí tak nechcené zobrazenie nastavenia budíka v prípade, že prepínač bol posunutý do spodnej polohy omylom. Štandardne je funkcia vypnutá.

1. Zvoľte v menu: **Nástroje->Budík->Vypínač budíka**
2. Zvoľte **Zap.** alebo **Vyp.**

Poznámka

Poznámka Vám umožňuje nastaviť si pripomenutie na konkrétny dátum a čas. Zároveň môžete zadať i krátky text s obsahom poznámky.

Nastavení poznámky

1. Zvoľte v menu:
Nástroje->Poznámka->Upraviť pozn.
Zobrazia sa tri pozície na zadanie termínu.
2. Pomocou navigačných tlačidiel hore/dole vyberte voľnú pozíciu a stlačte zelené tlačidlo.
3. Pomocou navigačných tlačidiel hore/dole zvoľte opakovanie budíku:
 - **Jednorazový** – bude zvoniť len raz
 - **Týždenný** – bude zvoniť každý vybraný deň v nastavený čas
4. Ďalej zadajte požadovaný čas a dátum, potom potvrdte zeleným tlačidlom.

5. Pomocou navigačných tlačidiel hore/dole zvolte melódiu z zvukového upozornenia a potvrdte zeleným tlačidlom.
6. Nastavenie poznámky je uložené. Zvukové upozornenie spoločne so zobrazením zadaného mena zaznie v nastavenom čase a dni.

Môžete nastaviť celkom 3 rôzne poznámky.

Zmena nastavenia a vypnutia poznámky

1. Zvolte v menu:
Nástroje → **Poznámka** → **Upraviť pozn.**
Zobrazia sa tri pozície na poznámky.
2. Pomocou navigačných tlačidiel hore/dole vyberte požadovanú poznámku, ktorú chcete vypnúť a stlačte zelené tlačidlo.
3. Zvolte jednu z možností:
 - **Upraviť** – môžete zmeniť nastavenie času a ostatných parametrov.
 - **Zmazať** – záznam sa vymaže

Narodeniny

Funkcia **Narodeniny** Vám umožní nastaviť si pripomenutie narodenín Vašich blízkych.

Nastavenie narodenín

1. Zvoľte v menu:
Nástroje->Narodeniny
2. Zvoľte **Pridať nové**.
3. Zadajte meno osoby a potvrdte zeleným tlačidlom.
4. Potom zadajte požadovaný čas a dátum a potvrdte zeleným tlačidlom.
5. Nastavenie pripomenutia narodenín je uložené. Zvukové upozornenie s položkou so zobrazením zadaného mena zaznie v nastavenom čase a dni.

Zmena nastavenia a vypnutia pripomenutia narodenín

1. Zvoľte v menu:
Nástroje->Narodeniny->Upraviť
Zobrazí sa zoznam narodenín.
2. Pomocou navigačných tlačidiel hore/dole vyberte požadovaný záznam, ktorý chcete upraviť a stlačte zelené tlačidlo.

Kalkulačka

Telefón obsahuje jednoduchú a praktickú kalkulačku.

Ovládanie

Pomocou klávesnice sa zadávajú čísla, desatinná čiarka sa zadáva stlačením tlačidla $\#$.

Pomocou navigačných tlačidiel sa vyberá požadovaná operácia a $+$, $-$, $/$, \times , $=$.

Príklad:

Spočítajte $100 + 200$

1. Zvoľte v menu: **Kalkulačka**
2. Zadajte na klávesnici **100**
3. Pomocí navigačných tlačidiel zvoľte symbol **+**
4. Zadajte na klávesnici **200**
5. Pomocí navigačných tlačidiel zvoľte symbol **=**
6. Zobrazí sa výsledok

Nastavenie prístroja

Tichý režim

V tomto režime sú potlačené všetky zvuky telefónu vrátane vyzváňania a tónu kláves.

1. Zvoľte v menu:
Nastavenia->Tichý režim
2. Vyberte požadované nastavenie:
Vyp/ Zap.

Vibrácia

Telefón umožňuje tzv. vibračné vyzváňanie. Telefón začne pri zvonení vibrovať, takže môžete zaregistrovať prichádzajúci hovor, i keď nepočujete zvonenie, napr. v hlučnom prostredí.

1. Zvoľte v menu:
Nastavenia->Vibrácia
2. Vyberte požadované nastavenie:
Vyp/ Zap.

Nastavenie telefónu

Zvuky a upozornenia

Umožňuje nastaviť zvukovú signalizáciu pre jednotlivé prípady:

- Zvonenie
- Tón SMS
- Narodeniny
- Tón kláves

Zvoľte v menu:

Nastavenia->Nast. telefónu->Zvuky

Vyberte požadované zmeny.

Hlasitosť

Zvoľte v menu:

Nastavenia->Nast. telefónu->Hlasitosť

Urobte požadované zmeny.

Umožňuje nastaviť hlasitosť pre jednotlivé funkcie:

- Hovor – hlasitosť hovoru

- Zvonenie – hlasitosť vyzváňania
- Tón SMS – hlasitosť upozornenia na SMS
- Tón kláves – hlasitosť tónu kláves
- Tón pri zapnutí – hlasitosť úvodnej melodie
- Tón pri vypnutí – hlasitosť melodie pri vypnutí

Kontrast displeja

Zvoľte v menu:

Nastavenia->Nast. telefónu->Kontrast displeja
 Pomocou navigačných tlačidiel hore/dole nastavte požadovaný kontrast.

Jazyk

Zvoľte v menu:

Nastavenia->Nast. telefónu->Jazyk
 Vyberte jazyk menu telefónu.

Nastavenie dátumu a času

Pre nastavenie času zvoľte v menu:

Nastavenia->Nast. telefónu->Dátum a čas->Nast. čas

Nastavte požadovaný čas.

Pre nastavenie formátu zobrazenia času zvolte v menu:

Nastavenia->Nast. telefónu->Dátum a čas->Formát času

Zvolte požadovaný formát zobrazenia.

Pre nastavenie dátumu zvolte v menu:

Nastavenia->Nast. telefónu->Dátum a čas->Nast. dátum

Nastavte požadovaný dátum.

Pre nastavenie formátu zobrazenia dátumu zvolte v menu:

Nastavenia->Nast. telefónu->Dátum a čas->Formát dátumu

Zvolte požadovaný formát zobrazenia.

Nastavenie siete

Zvolte v menu:

Nastavenia->Nastavenie siete

V nastavení siete možno robiť mnoho nastavení funkcií, ktoré sú poskytované v závislosti na službách GSM operátora. Nie všetky funkcie musia

byť Vašim GSM operátorom ponúkané. V takom prípade ich nie je možné použiť. Informujte sa u Vášho GSM operátora, ktoré funkcie môžete využívať.

Čakajúci hovor

Ak je funkcia aktívna, umožní súčasný príjem dvoch hovorov. Pokiaľ sa Vám niekto snaží dovolať počas hovoru, ste na túto skutočnosť upozornený zapípaním a na obrazovke sa objaví číslo alebo meno volajúceho. Môžete sa potom rozhodnúť či druhý hovor prijmete alebo nie. V prípade prijatia je pôvodný hovor podržaný. Medzi hovormi tak potom môžete prepínať.

Ak je funkcia neaktívna, tak strana, ktorá sa Vám snaží dovolať počas hovoru, bude počuť obsadzovací tón. A vy nie ste upozornený na ďalšie volanie.

Presmerovanie hovoru

Ak je funkcia aktívna, prichádzajúce hovory budú v rôznych situáciách presmerované na zvolené telefónne číslo.

Blokovanie hovoru

Ak je funkcia aktívna, je možné zakázať všetky alebo niektoré prichádzajúce či odchádzajúce hovory.

Výber siete

Môžete zvoliť, ku ktorej GSM sieti sa Váš telefón pripojí. Môžete nastaviť tak, aby telefón vybral GSM sieť príslušného operátora automaticky,:

Nastavenia->Nastavenie siete->Výber siete->Automaticky

alebo je možné si eť vybrať ručne:

Nastavenie->Nastavenie siete->Výber siete->Ručne

Skryť moje číslo

Umožňuje skryť Vaše číslo, takže nebude volanému zobrazené na jeho displeji telefónu. Kvôli skrytiu čísla zvolte:

Nastavenia->Nastavenie siete->Skryť moje číslo-> Zap.

Kvôli zobrazení u čísla z voľte:

Nastavenia->Nastavenie siete->Skryť moje číslo->Vyp.

Pokiaľ chcete nechať nastavenie tejto voľby podľa pôvodného nastavení a operátora z voľte:

Nastavenia->Nastavenie siete->Skryť moje číslo->Pôvodné nastavenie

Nastavenie PIN kódu

Môžete nastaviť, či telefón bude po zapnutí vyžadovať pin kód, :

Nastavenia->PIN kód->Zap.

alebo ochranu PIN kódom vypnúť. V takom prípade PIN kód po zapnutí telefónu vyžadovaný nebude:

Nastavenia->PIN kód->Vyp.

Kvôli zmene PIN kódu z voľte:

Nastavenia->PIN kód->Zmeniť PIN

Obnova pôvodného nastavenia

Obnoviť nastavenie

Zruší (resetuje) všetky uskutočnené nastavenia a obnoví nastavenie z výroby.

Zvoľte:

Nastavenie->Reset nastavenia

Telefón sa Vás opýta na heslo. Zadajte:0000 a potvrdte zeleným tlačidlom.

POZOR!!! Zruší všetky uskutočnené nastavenia!!!

Špecifikácia

Parameter	Popis
Pásmo	GSM 900/1800 MHz
Rozmery	110 x50 x 14,5 mm
LCD	Monochromatický, grafický displej, oranžové osvetlenie
Výdrž v pohotovostnom režime	až 240 hodín
Výdrž - hovor	až 210 minút
Pamäť	100 SMS správ, 200 Telefónnych čísel

Bezpečnosť a ekológia

Bezpečnostné pokyny

- Zaobchádzajte s telefónom a príslušenstvom opatrne, chráňte ich pred mechanickým poškodením a nečistotami.
- Telefón a príslušenstvo nie sú vodotesné, chráňte ich pred vlhkom a vodou.
- Chráňte telefón a príslušenstvo pred extrémnymi teplotami.
- Batériu nehádzte do ohňa ani ju nevystavujte teplotám nad +60°C, hrozí nebezpečenstvo výbuchu.
- Chráňte telefón a príslušenstvo pred pádom na zem.
- Nikdy telefón ani príslušenstvo nerozoberajte.
- Telefón nepoužívajte v blízkosti osôb alebo lekárskeho či zdravotníckeho zariadenia, hoci budete mať potvrdenie, že rádiové vysielanie telefónu neovplyvňuje ich činnosť.

- Mobilný telefón môže ovplyvňovať funkciu kardiostimulátorov a iných implantovaných prístrojov.
- Pri telefonovaní prikladajte telefón na opačnú stranu tela ako je implantovaný kardiostimulátor alebo iný prístroj. Poradte sa so svojim lekárom o prípadných rizikách rušenia. V prípade podozrenia z rušenia, telefón ihneď vypnite.
- V lietadle telefón vždy vypnite.
- Nepoužívajte telefón v blízkosti výbušnín.
- Nedávajte alebo neinštalujte telefón popr. jeho držiak ani príslušenstvo do priestoru nad airbagom v automobile.
- Uchovajte mimo dosah detí a nedovoľte im, aby sa s nimi hrali. Telefón obsahuje malé súčasti, ktorými by sa mohli udusiť alebo sa môžu poraniť iným spôsobom.
- Nikdy nepoužívajte telefón, keď šoférujete vozidlo.



Použité elektrozariadenie

Telefón je elektrosprebič. To znamená, že s ním nemožno zaobchádzať ako s bežným domovým odpadom .

Telefón, ktorý Vám doslúžil, nikdy nevhadzujte do bežného komunálneho odpadu !!!

Po ukončení používania musí byť odovzdaný na príslušné zberné miesto, kde zaisťujú jeho recykláciu či ekologickú likvidáciu.

Nedodržovanie týchto pokynov je nezákonné. Tento výrobok môže obsahovať látky nebezpečné pre životné prostredie - správne používanie je dôležité pre jeho ochranu.

K získaniu podrobnejších informácií ako zaobchádzať s použitým výrobkom sa obráťte na Vášho predajcu alebo obecný úrad.

Likvidácia batérie

Batérie a akumulátory, ktoré Vám doslúžili,



nepatria do bežného komunálneho odpadu !!!

Môžu obsahovať látky, škodlivé životnému prostrediu. Batériu

odovzdajte na príslušnom zbernom mieste, kde zaisťuje ekologickú likvidáciu. Informujte sa u svojho predajcu či na obecnej úrade, kde sa také miesto nachádza. Popr. môžete batériu odovzdať priamo predajcovi alebo na niektorej z pobočiek ADART COMPUTERS s.r.o..

Nakladanie s použitými batériami v rozpore s uvedenými pokynmi je nezákonné!

CE 0700

Dovozca:

www.aligator.cz

Vyhlásenie o zhode

č.27/01/2012

Vydané v súlade s so smernicou EU R&TTE Directive 1999/5/EC

Výrobok: Mobilný telefón pre sieť GSM
Obchodné označenie: ALIGATOR A340
Dovozca: ADART COMPUTERS s.r.o., Sokolovská
161, 180 00 Praha 8, IČ 25074547,

Posudzovaný výrobok je mobilný telefón určený pre mobilné siete štandardu GSM a pre použitie v bežnom prostredí, taktiež to platí pre skladovanie.

Dovozca týmto vyhlasuje, že výrobok je pri použití, ku ktorému je určený, bezpečný a pri jeho výrobe sú vykonávané kontrolné a iné opatrenia zabezpečujúce zhodu výrobku so základnými požiadavkami a technickou dokumentáciou. Na posúdenie zhody boli použité nasledujúce harmonizované normy:

EN 60950-1:2006+A11:2009,

EN 301 489-1 V1.8.1 (2008-04), EN 301 489-7 V1.3.1(2005-11),

EN 50360:2001/EN62209-1:2008, EN 301 511 V9.0.2 (2003-03)

Posúdenie bolo vypracované na základe skúšok a kontrolného protokolu vyhotoveného oprávnenou osobou:

PHOENIX TESTLAB GmbH,

Königswinkel 10, D-32825 Blomberg, SRN

Výrobok je označený európskou značkou zhody CE 0700 v súlade s predpismi Európskej únie. Posledné dvojčíslie roku kedy bol vystavené vyhlásenie o zhode: 12

Vystavené v Prahe, dňa 27.1.2012

.....
ADART COMPUTERS s.r.o.

Záručný list

IMEI:

.....

Dátum predaja:

.....

Pečiatka a podpis

predajcu:.....

Záznamy o záručných opravách:

1.oprava:

2.oprava:

3.oprava:

Záručné podmienky:

1. Záručná doba na výrobok trvá 24 mesiacov a začína plynúť dňom prevzatia výrobku kupujúcim. Ak je výrobok dodávaný s akumulátorom, vzťahuje sa záruka i na akumulátor s tým, že obvyklá životnosť akumulátora je najmenej 6 mesiacov. Postupné znižovanie kapacity alebo strata funkčnosti akumulátora po uplynutí tejto doby je posudzovaná ako prirodzený dôsledok obvyklého opotrebovania. Poskytnutím záruky nie sú obmedzené práva kupujúceho, ktoré sa ku kúpe produktu viažu podľa zvláštnych právnych predpisov.
2. Zodpovednosť za vady výrobku nie je možné uplatniť pokiaľ:
 - a) výrobok bol používaný v rozpore s pokynmi uvedenými v užívateľskej príručke,
 - b) výrobok bol chybné uvedený do prevádzky či nesprávne inštalovaný,
 - c) došlo k neoprávnenému zásahu do výrobku; za taký zásah je považované i otvorenie krytu inou, než oprávnenou osobou,
 - d) do výrobku vnikla cudzia látka (napr. voda),
 - e) výrobok bol poškodený vplyvom vyššej moci (napr. živelný zásah),
 - f) užívateľ výrobok chybné skladoval, t.j. na nevhodnom mieste,

najmä vo vlhku, prachu či inak agresívnom prostredí alebo mimo rozsah doporučených teplôt pre skladovanie (5-40°C ak nie je v užívateľskej príručke stanovené inak)

- g) výrobok je mechanicky poškodený,
 - h) závada vznikla bežným opotrebovaním,
 - i) výrobok bol opravovaný inou, než schválenou osobou,
 - j) bolo použité nevhodné elektrické napájanie, najmä nevhodné typy batérií či akumulátorov, iný než doporučený nabíjač, apod.,
 - k) s výrobkom bolo použité iné, než výrobcom či dovozcom schválené príslušenstvo.
3. Záruka sa nevzťahuje na vady, na ktoré bola poskytnutá zľava z kúpnej ceny.
4. Prípadná strata dát, najmä záznamov či užívateľského nastavenia nie je krytá zodpovednosťou výrobcu, dovozcu ani predajcu. Pre účely opravy sa má za to, že výrobok je v stave, v ktorom bol kupujúcemu pôvodne odovzdaný. S uloženými dátami a záznamami osobného charakteru bude nakladané podľa príslušných právnych predpisov na ich ochranu.
5. Záručný list musí mať vyplnený typ výrobku, dátum predaja a podpis oprávneného pracovníka, predajcu. Predajca zaistí, aby záručný list obsahoval tieto údaje (môžu byť uvedené na pečiatke): meno a priezvisko, názov alebo obchodná firma predávajúceho, jeho identifikačné číslo, sídlo, ak ide o právnickú osobu,

alebo bydlisko, ak ide o fyzickú osobu. Pri uplatnení práv zo záruky je potrebné uviesť dôvod reklamácie, najmä čo najpresnejšie popísať vadu a jej prejavy.

EU Import

www.aligator.cz



Inhaltsverzeichnis

DEUTSCH	143
Sicherheitshinweise	147
Teil I: Beginner	148
Inbetriebnahme	148
Akku einlegen	148
SIM-Karte einlegen	149
SIM-Karte herausnehmen	150
Akku laden	150
Ein- und Ausschalten des Telefons	151
Erstes Einschalten	152
Grundlagen der Telefonbedienung	154
Bedienelemente des Telefons	154
Telefonmenü	160
Texteingabe	160
Tastensperre	162
Telefonieren	163
Rufnummer wählen	163
Gespräch annehmen / abweisen	163

Nummer aus dem Telefonbuch wählen.....	164
Kurzwahl	164
Lautstärkenregulierung	165
Funktionen während eines Gesprächs	165
Notrufnummern und Notruf-SMS	166
Notrufnummern und Notruf-SMS anwählen	166
Notrufnummern ein- / ausschalten.....	167
Notrufnummern einstellen	167
Notruf-SMS einstellen	169
Taschenlampe	170
Teil II.: Fortgeschrittene.....	171
Anruflisten.....	171
Anruflisten anzeigen	171
Löschen der Anruflisten	173
Gesprächsdauer	173
Kurznachrichten SMS	174
Neue Kurznachrichten erstellen	174
Kurznachrichten lesen.....	177
Arten von Kurznachrichten	179
Nachrichtenspeicher / Speicher voll.....	180
Kurznachrichten löschen	180
SMS-Zentrale.....	181
Telefonbuch.....	182

Telefonbuch aufrufen	182
Suche im Telefonbuch	183
Mit Telefonbuch arbeiten	183
Kurzwahl	187
Mailbox-Nummer eingeben	188
Speicherbelegung	188
Werkzeuge.....	189
Wecker	189
Weckerschalter	191
Erinnerung.....	192
Geburtstagerinnerung	193
Taschenrechner	195
Benutzung	195
Einstellungen.....	196
Lautlos	196
Vibrationsalarm	196
Telefoneinstellungen	197
Netzeinstellungen	200
Netzwahl	201
Nummer verbergen.....	202
PIN-Abfrage	203
Einstellungen zurücksetzen.....	204
Technische Daten.....	205

Sicherheit und Umweltschutz	206
Sicherheitsvorkehrungen	206
Entsorgung der Elektrogeräte	208
Entsorgung des Akkus	209
Konformitätserklärung	210

Vielen Dank, dass Sie unser Telefon ALIGATOR gekauft haben! Das Handbuch wird Ihnen helfen, alle Funktionen des Telefons kennenzulernen.

Sicherheitshinweise

- Schalten Sie Ihr Telefon nicht an Orten ein, an denen Handybenutzung verboten ist.
- Benutzen Sie das Gerät nicht während Sie Auto fahren.
- Schalten Sie das Telefon in der Nähe von empfindlichen medizinischen Geräten aus.
- Schalten Sie das Telefon im Flugzeug aus.
- Benutzen Sie Ihr Telefon nicht an Tankstellen.
- Schalten Sie das Telefon in der Nähe von explosiven Stoffen immer aus.
- Benutzen Sie nur den Originalakku, sonst droht Beschädigung des Telefons oder Explosion des Akkus!
- **BEACHTEN SIE:** Ihr Telefon ist nicht wasserdicht!

Teil I.: Beginner

Inbetriebnahme

Akku einlegen

1. Nehmen Sie die Akku-Abdeckung ab.
2. Legen Sie den Akku so ein, dass die Metallkontakte auf der Unterseite sind.
3. Bringen Sie die Akku-Abdeckung wieder an.

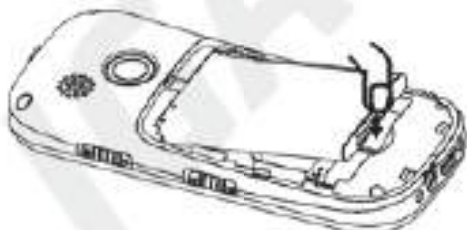

Wollen Sie den Akku herausnehmen, folgen Sie der Anweisung in umgekehrter Reihenfolge.

ZU BEACHTEN: Vor jedem Abnehmen der Akku-Abdeckung bzw. Kontakt mit dem Akku schalten Sie Ihr Telefon ab und stecken Sie das Ladegerät aus. Verwenden Sie nur den Originalakku des Herstellers!

SIM-Karte einlegen

1. Schalten Sie das Telefon aus. Nehmen Sie jetzt den Akku heraus.
2. Setzen Sie die SIM-Karte so ein, wie auf der Abbildung gezeigt.

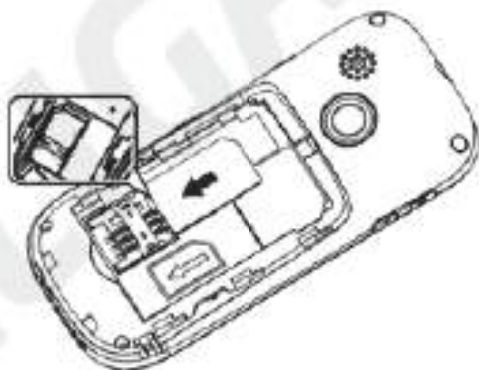

SIM-Karte herausnehmen



1. Schalten Sie das Telefon aus. Nehmen Sie den Akku heraus.
2. Heben Sie den Rand der SIM-Karte vorsichtig an und schieben Sie diese mit einem Finger aus der Halterung heraus.

VORSICHT: Die SIM-Karte kann leicht beschädigt werden, wenn die Kontaktstellen berührt oder zerkratzt werden.

Akku laden

Vergewissern Sie sich, dass der Akku ins Gerät eingesetzt wurde. Schließen Sie das Ladegerät an. Der Ladevorgang startet automatisch. Das Telefon lässt sich sowohl im ein- als auch im ausgeschalteten Zustand laden.

Der Ladezustand wird am Display angezeigt:

Akku leer	Akku voll
	

Nachdem der Akku vollständig geladen wurde, trennen Sie das Ladegerät vom Telefon. Das Telefon zeigt mit einem Signalton und einer Nachricht auf dem Display an, wenn der Akku leer ist. Laden Sie ihn in diesem Fall wieder schnellstmöglich auf.

Ein- und Ausschalten des Telefons



**Ein/Ausschalten
Durch Drücken
und Halten der
roten Taste**

Um das Telefon einzuschalten, drücken Sie die rote Taste und halten diese gedrückt bis sich das Telefon einschaltet. (Nach dem Einschalten werden Sie zur PIN-Eingabe aufgefordert, wenn diese Funktion aktiviert wurde.)

Um das Telefon auszuschalten, drücken Sie die rote Taste und halten diese gedrückt bis sich das Telefon abschaltet.

Vergewissern Sie sich vor dem Einschalten, dass der Akku eingelegt und geladen wurde.

Erstes Einschalten

Nach dem ersten Einschalten bzw. wenn Sie die SIM-Karte wechseln, fragt das Telefon mehrere Einstellungen ab:

1. **Notrufnummer:** Die Nummer des Notrufs (Standard: 112)
2. **Info über den Besitzer:** Hier können Sie Ihren Namen eingeben

Falls Sie eine der Einstellungen ändern möchten, geben Sie den gewünschten Daten ein und bestätigen Sie mit der grünen Taste. Möchten Sie nichts ändern, können Sie die Abfrage mit der roten Taste überspringen.

Symbole auf dem Display

	Akku-Kapazität
	Signalstärke
	Wecker
	Ungelesene SMS
	Rufumleitung
	Anrufe in Abwesenheit
	Lautlos
	Roaming
	Headset angeschlossen

Grundlagen der Telefonbedienung

Bedienelemente des Telefons

Lautsprecher

Display

Taste
„nach oben“

Taste
„nach unten“

Grüne Taste
„Gespräch
Annahme“

Rote Taste
„Gespräch
beenden“

Taste *
„Kurzwahl Tochter“

Taste #
„Kurzwahl Sohn“

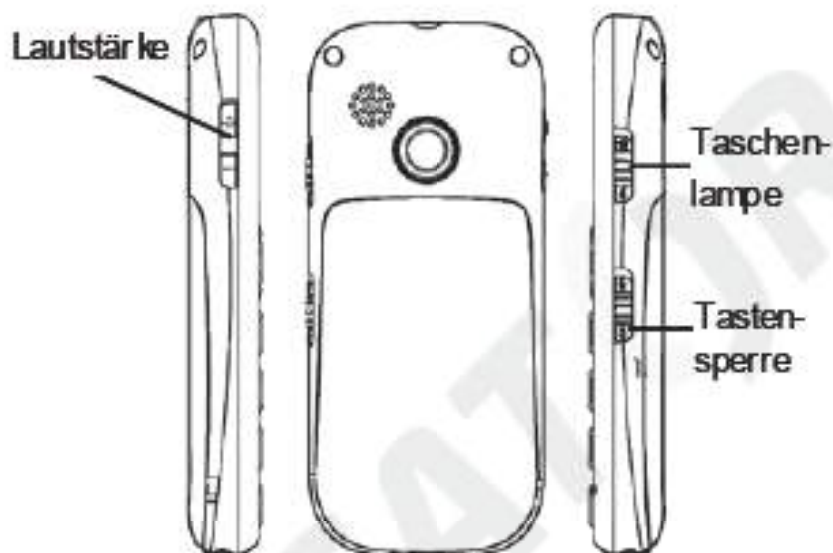

Wenn das Telefon eingeschaltet ist und Sie nicht telefonieren oder andere Funktionen des Geräts benutzen, befindet sich das Telefon im sogenannten Bereitschaftsmodus. Das Display zeigt in diesem Fall die Uhrzeit an.

Taste	Funktion
Grüne Taste	<ul style="list-style-type: none"> • Gespräch annehmen • Im Bereitschaftsmodus die Liste der Anrufer anzeigen • Im Telefonmenü die Auswahl bestätigen oder gewählte Funktion aktivieren
Rote Taste	<ul style="list-style-type: none"> • Telefon ein- und ausschalten (langes Drücken) • laufendes Gespräch beenden bzw. ankommendes Gespräch abweisen • Menü verlassen oder aktuelle Operation beenden
Navigations-taste „nach oben“	<ul style="list-style-type: none"> • Im Bereitschaftsmodus das Hauptmenü aufrufen • Im Menü oder im Telefonbuch blättern
Navigations-taste „nach unten“	<ul style="list-style-type: none"> • Im Bereitschaftsmodus das Telefonbuch aufrufen • Im Menü oder im Telefonbuch blättern

Taste #	<ul style="list-style-type: none"> • Kurzwahl im Bereitschaftsmodus (langes Drücken) • Im SMS-Modus die Eingabeart wechseln
Taste *	<ul style="list-style-type: none"> • Kurzwahl im Bereitschaftsmodus (langes Drücken) • Im SMS-Modus Sonderzeichen aufrufen
Taste 0	Freisprechmodus kurzfristig einschalten: Durch drücken und halten der Taste 0 wird der Freisprechmodus aktiviert
Lautstärke- regelung + / -	Einstellen der Lautstärke des Lautsprechers während des Telefonierens.
SOS – Taste	Bei langem Drücken wählt das Telefon automatisch zuvor eingestellte Nummern und schaltet das Alarmsignal ein.

**Schalter für
Taschen-
lampe**

Mit Einschalten aktiviert man die eingebaute Taschenlampe, auch wenn das Telefon ausgeschaltet ist.

**Schalter für
Tastensperre**

Mit Einschalten aktiviert man die Tastensperre, womit ein versehentliches Drücken der Tasten verhindert wird.

Telefonmenü

Das Hauptmenü wird mit der Navigationstaste „nach oben“ aufgerufen.

Zwischen den einzelnen Menüpunkten können Sie mit den Navigationstasten „nach oben“ und „nach unten“ blättern.

Die Bestätigung der Auswahl, Aktivierung einer Funktion oder Aufruf des Untermenüs führen Sie mit der grünen Taste aus.

Mit der roten Taste können Sie eine Auswahl aufheben oder eine Ebene im Menü zurückgehen. Durch langes Drücken der roten Taste kehren Sie zum Bereitschaftsmodus zurück.

Texteingabe

Die Tastatur des Telefons ermöglicht nicht nur Eingabe von Ziffern sondern auch von von Buchstaben.

Im Texteingabe-Modus sind einer Taste mehrere Buchstaben zugeordnet. Beispielsweise sind es für die Taste 2 die Buchstaben A, B, C. Diese sind auch auf der Taste aufgedruckt. Ein Leerzeichen befindet sich auf der Taste 0. Um den korrekten Buchstaben zu erhalten, drücken Sie die entsprechende Taste so lange, bis der gewünschte Buchstabe erscheint.

Beispiel: Der Buchstabe A ist als erster der Taste 2 zugeordnet, so wird die Taste 2 einmal gedrückt; der Buchstabe C ist als dritter der Taste 2 zugeordnet, so wird die Taste 2 dreimal gedrückt.

Zeichensätze

Mit Hilfe der Taste # können bei der Texteingabe die Zeichensätze umgeschaltet werden. Folgende Zeichensätze stehen zur Verfügung:

- ABC = nur Großbuchstaben
- abc = nur Kleinbuchstaben
- Abc = zuerst Großbuchstabe, danach automatisch Kleinbuchstaben

- 123 = Eingabe von Ziffern

Sonderzeichen

1. Drücken Sie die Taste *. Es erscheint eine Tabelle mit Sonderzeichen.
2. Wählen Sie das gewünschte Zeichen und bestätigen Sie mit der grünen Taste. Das Zeichen wird im Text eingefügt.

Tastensperre

Ihr Telefon ist mit einer Tastensperre ausgestattet, die ein versehentliches Drücken der Tasten (z.B. beim Tragen in der Tasche) verhindert. Den Schalter für die Tastensperre finden Sie an der rechten Seite des Gerätes.

Sie aktivieren bzw. deaktivieren die Tastensperre, indem Sie den Schalter nach unten bzw. nach oben schieben.

Telefonieren

Rufnummer wählen

Geben Sie mit Hilfe der Tastatur die gewünschte Telefonnummer ein und drücken anschließend die grüne Taste. Das Telefon wählt nun die eingegebene Rufnummer.

Sollten Sie einen Fehler bei der Eingabe gemacht haben, können Sie mit der roten Taste die jeweils letzte eingegebene Ziffer löschen. Wenn Sie die ganze Eingabe löschen wollen, drücken und halten Sie die rote Taste bis die ganze Nummer auf dem Display gelöscht wird.

Gespräch annehmen / abweisen

Ruft Sie jemand an, erscheint seine Nummer am Display des Telefons (sofern seine Rufnummer übertragen wird). Ist die Nummer des Anrufers im Telefonbuch Ihres Gerätes abgespeichert, erscheint im Display der Name (sofern die Rufnummer übertragen wird).

Um ein ankommendes Gespräch anzunehmen, drücken Sie die grüne Taste. Um den Anrufer abzuweisen, drücken Sie die rote Taste.

Nummer aus dem Telefonbuch wählen

Drücken Sie die Navigationstaste „nach unten“, um das Telefonbuch aufzurufen. Mit Hilfe der beiden Navigationstasten können Sie im Telefonbuch blättern. Wenn Sie den ersten Buchstaben des gesuchten Namens eingeben, bekommen Sie direkt die Einträge angezeigt, die mit diesem Buchstaben beginnen.

Kurzwahl

Bei Ihrem Telefon lassen sich einzelnen Tasten bestimmte Rufnummern aus dem Telefonbuch zuordnen. Diese kann man anschließend wählen, indem man die entsprechende Taste drückt und kurz hält. Die Kurzwahl lässt sich den Tasten 2 – 9, * und # zuordnen. Die Taste 1 ist für die Mailbox reserviert.

Mehr Informationen über die Einstellungen finden Sie im Kapitel **Telefonbuch**.

Lautstärkenregulierung

Die Lautstärke lässt sich mit Hilfe der Tasten + und – regulieren.

Funktionen während eines Gesprächs

Wenn Sie während eines Gesprächs die grüne Taste drücken, erscheint ein Auswahlmenü. Zwischen den einzelnen Menüpunkten können Sie mit den Navigationstasten blättern. Um einen Punkt auszuwählen, bestätigen Sie mit der grünen Taste.

Sie können hier aus folgenden Funktionen wählen:

- **Mikrofon AUS / EIN**
- **Freisprechmodus EIN / AUS**
- **Telefonbuch**
- **SMS**
- **Neues Gespräch**
- **Konferenzgespräch**

Notrufnummern und Notruf-SMS

Die Funktion ist nur dann verfügbar, wenn sie vorher im Telefonmenü aktiviert wurde.

Notrufnummern und Notruf-SMS anwählen

Drücken und halten Sie kurz die rote SOS-Taste auf der Rückseite des Telefons gedrückt. Das Gerät schaltet automatisch einen Alarmruf ein und wird anfangen, zuvor eingestellte Nummern anzurufen und Kurznachrichten an diese zu versenden.

Sollte eine voreingestellte Nummer nicht erreichbar sein, ruft das Telefon die nächste voreingestellte Nummer an. Wurde keine Nummer voreingestellt, wählt das Telefon die Notruf-Nummer 112.

Notrufnummern ein- / ausschalten

Wählen Sie im Telefonmenü:

**Telefonbuch → Notruf Einstellungen →
→ SOS Taste → Ein / Aus**

Mit den Navigationstasten können Sie nun die Funktion ein- oder ausschalten und mit der grünen Taste bestätigen.

Notrufnummern einstellen

Neue Nummer eintragen

1. Wählen Sie im Menü:
**Telefonbuch → Notruf Einstellungen → SOS
Nummern → Anlegen**
Insgesamt lassen sich 5 Nummern speichern.
2. Es erscheint eine Liste mit 5 Speicherplätzen.
3. Wählen Sie den gewünschten Speicherplatz und drücken Sie die grüne Taste. Nun können Sie im Telefonbuch die gewünschte Telefonnummer wählen und mit der grünen Taste bestätigen.

4. Das Telefon fragt nun ob Sie auf diese Telefonnummer auch eine SOS-SMS versenden wollen. Drücken Sie die grüne Taste für „ja“ oder die rote Taste für „nein“.
5. Die Telefonnummer ist damit als eine der voreingestellten SOS-Rufnummern gespeichert.
6. Verlassen Sie das Menü mit der roten Taste.

Voreingestellte Notrufnummer löschen

1. Wählen Sie im Menü:
**Telefonbuch → Notruf Einstellungen →
→ SOS Nummern → Löschen**
2. Wählen Sie mit den Navigationstasten die Nummer zum Löschen, bestätigen diese mit der grünen Taste und bestätigen Sie das Entfernen nochmals mit der green Taste.
3. Drücken Sie die rote Taste um diese Menü zu verlassen.

Notruf-SMS einstellen

1. Wählen Sie im Menü:
Telefonbuch → Notruf Einstellungen →
→ SMS-Text für Notruf
2. Es erscheint der voreingestellte Text. Warten Sie kurz, um den ganzen Text zu sehen. Die Standardformulierung lautet: **“Notruf!Bitte zurückrufen!”**
3. Sie können nun den Text anpassen ähnlich wie beim SMS Schreiben. Langes Drücken der roten Taste löscht den ganzen Text.
4. Um die Eingabe abzuschließen, drücken Sie die grüne Taste.

Taschenlampe

Ihr Telefon ist an der oberen Seite mit einer Taschenlampe ausgestattet.

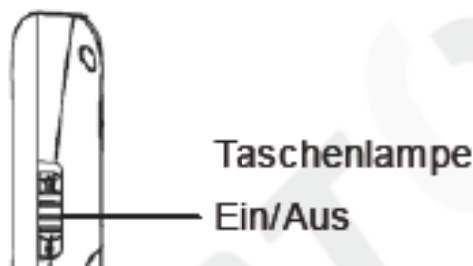

Der Schalter für die Taschenlampe befindet sich auf der rechten Seite des Telefons.

Die Taschenlampe ist mit einer sehr sparsamen Leuchttechnik des Typs LED ausgestattet. Sie können sie benutzen, ohne befürchten zu müssen, dass die Akkuenergie schnell verbraucht wird.

Die Taschenlampe funktioniert auch, wenn das Telefon ausgeschaltet ist! Es muss sich lediglich ein geladener Akku im Gerät befinden.

Teil II.: Fortgeschrittene

Anruflisten

Ihr Telefon speichert die letzten 20 getätigten, beantworteten und versäumten Anrufe.

Anruflisten anzeigen

Gewählte Nummern

Wählen Sie im Hauptmenü:

Anruflisten → **Gewählte Nummern**

oder drücken Sie im Bereitschaftsmodus die grüne Taste.

Es erscheint eine Liste mit den gewählten Rufnummern. Wählen Sie aus der Liste mit den Navigationstasten eine Nummer und drücken die grüne Taste.

Es stehen nun folgende Funktionen zur Auswahl:

- **Anrufen:** Die Nummer wählen
- **SMS Senden:** Eine Kurznachricht an die gewählte Nummer verschicken

- **Details:** Namen zur Rufnummer, Datum und Zeit anzeigen
- **Kontakt Hinzufügen:** Die Rufnummer im Telefonbuch speichern
- **Löschen:** Eintrag aus der Anrufliste löschen

Versäumte Anrufe

Wählen Sie im Hauptmenü:

Anruflisten → Unbeantwortete Anrufe

Es erscheint eine Liste mit den versäumten Anrufen. Gehen Sie nun wie bei gewählten Nummern vor.

Angenommene Anrufe

Wählen Sie im Hauptmenü:

Anruflisten → Angenommene Anrufe

Es erscheint eine Liste mit den angenommenen Anrufen. Gehen Sie nun wie bei versäumten Nummern vor.

Gewählte Nummern

Wählen Sie im Hauptmenü:
Anruflisten → Gewählte Nummern

Es erscheint eine Liste mit den gewählten Anrufen.
Gehen Sie nun wie bei versäumten Nummern vor.

Löschen der Anruflisten

Mit dieser Funktion löschen Sie sämtliche
Anruflisten.

Wählen Sie im Hauptmenü:
Anruflisten → Alle löschen
Alle Anruflisten werden damit gelöscht.

Gesprächsdauer

Das Telefon besitzt einen Zähler, der die Dauer der
einzelnen Anrufe misst.

Wählen Sie im Hauptmenü:
Anruflisten → Gesprächsdauer

Folgende Funktionen stehen nun zur Verfügung:

- **Letztes Gespräch:** Dauer des letzten Gesprächs
- **Alle Gespräche:** Gesamtdauer aller Anrufe
- **Gewählte Nummern:** Gesamtdauer aller abgehenden Anrufe
- **Angenommene Anrufe:** Gesamtdauer aller eingehenden Anrufe
- **Zähler zurücksetzen:** Zähler der Anrufdauer für alle Anrufe auf 0 setzen

Kurznachrichten SMS

Ihr Telefon kann Kurznachrichten (SMS) empfangen und versenden. Sie werden auf eine neue Kurznachricht mit dem Symbol  am Display aufmerksam gemacht.

Neue Kurznachrichten erstellen

1. Wählen Sie im Hauptmenü:
SMS → Neue SMS schreiben
2. Sie können nun Ihren Text direkt eingeben. Es erscheint ein Fenster für die Eingabe der Kurznachricht. Mit der Taste # schalten Sie

zwischen verschiedenen Eingabearten um (Kleinbuchstaben / Großbuchstaben / erster Buchstabe groß / Ziffern). Die Taste * ermöglicht den Zugriff auf Sonderzeichen.

3. Nach der Texteingabe bestätigen Sie mit der grünen Taste.
4. Sie haben jetzt die Möglichkeit die SMS zu **Senden** oder **Senden und speichern**. Wählen Sie dazu Senden oder Senden und speichern, um eine Kopie im Handyspeicher zu erstellen. Bestätigen Sie mit der grünen Taste.
5. Es erscheint ein Feld für die Eingabe der Telefonnummer. Diese können Sie entweder direkt eingeben oder mit der grünen Taste das Telefonbuch aufrufen, daraus mit den Navigationstasten die gewünschte Nummer wählen und anschließend mit der grünen Taste bestätigen.
6. Um die Nachricht nun zu verschicken, drücken Sie nochmal die grüne Taste.

Während der Texteingabe können Sie mit der grünen Taste folgende Funktionen aufrufen:

- **Senden:** Beendet die Texteingabe, ermöglicht die Eingabe der Nummer direkt oder aus dem Telefonbuch und verschickt die SMS.
- **Senden und speichern:** Beendet die Texteingabe, ermöglicht die Eingabe der Nummer direkt oder aus dem Telefonbuch und verschickt die Kurznachricht. Gleichzeitig wird eine Kopie im Ordner **Gesendet** angelegt.
- **Text Löschen:** Löscht den eingegebenen Text.
- **Ziffern einfügen:** ermöglicht eine bequeme numerische Eingabe
- **Name & Nummer eingeben:** Namen und Telefonnummer aus dem Telefonbuch einfügen
- **Vorlage einfügen:** Ruft vorgefertigte Textbausteine auf, die man in die Kurznachricht einfügen kann.

- **Als Vorlage speichern:** Speichert den eingegebenen Text als Vorlage.
- **Als Entwurf speichern:** Speichert den eingegebenen Text in den Ordner Entwürfe.
- **Einstellungen Text eingabe:** Ermöglicht die Auswahl verschiedener Eingabearten (ABC, abc, Abc, 123); alternativ können Sie während der Texteingabe mit der Taste # umschalten.

Kurznachrichten lesen

Haben Sie eine neue, noch ungelesene Nachricht, erscheint am Display das Symbol . Drücken Sie jetzt die grüne Taste, wird das Menü für neue Nachrichten aufgerufen. Möchten Sie die Nachricht später lesen, drücken Sie die rote Taste. Das Menü für neue Nachrichten können Sie jederzeit später im Menü des Telefons aufgerufen:

SMS → Empfangene SMS

Mit den Navigationstasten können Sie in der Liste der Kurznachrichten blättern. Mit der grünen Taste können Sie die gewählte SMS lesen. Eine

ungelesene Nachricht ist mit einem verschlossenen Umschlag gekennzeichnet.

Beim Lesen von Kurznachrichten können Sie mit der grünen Taste folgende Funktionen aufrufen:

- **Antworten:** Öffnet ein Feld für die Eingabe der Antwort-Nachricht. Nach der Texteingabe müssen Sie die Zielnummer nicht mehr eingeben, diese wird automatisch übernommen.
- **Nummer Anrufen:** Ruft den Absender der Kurznachricht an.
- **SMS Löschen:** Löscht die gewählte Nachricht aus dem Speicher.
- **Weiterleiten:** Verschickt die gewählte Nachricht an einen anderen Empfänger. Im nächsten Schritt geben Sie die Rufnummer des Empfängers ein.
- **Kontakt Hinzufügen:** Enthält die Textnachricht eine (oder mehrere)

Telefonnummer(n), können Sie diese damit im Telefonbuch abspeichern.

Arten von Kurznachrichten

Die Kurznachrichten werden im Telefon in verschiedenen Ordnern abgelegt. Außer dem Ordner **Empfangene SMS** sind weitere Ordner im Telefonspeicher vorhanden:

Entwürfe: Bisher nicht verschickte Texte, abgelegt zur späteren Verwendung.

Sie wählen: **SMS → Entwürfe**

Gesendete SMS: Die Kurznachrichten, die über die Funktion **Senden und speichern** verschickt wurden, oder nicht verschickt werden konnten (z.B. aufgrund einer falschen Telefonnummer).

Sie wählen: **SMS → Gesendete SMS**

Vorlagen: Textbausteine, die Sie häufig verwenden und nicht jedes Mal neu eingeben möchten (z.B. „Ich komme später“).

Sie wählen: **SMS → Vorlagen**

Nachrichtenspeicher / Speichervoll

Alle Kurznachrichten werden im Telefonspeicher und auf der SIM-Karte abgelegt. In den Telefonspeicher passen maximal 100 und auf die SIM-Karte zusätzlich etwa 10 Nachrichten.

Sind beide Speicher voll, können keine weiteren neuen Kurznachrichten empfangen werden. Löschen Sie in diesem Fall einige alte Nachrichten.

Die aktuelle Belegung des Telefonspeichers können Sie sich im Telefonmenü anzeigen lassen:
SMS → Speicherstatus

Kurznachrichten löschen

Bei einzelnen Nachrichten können Sie beim Lesen mit der grünen Taste das Menü aufrufen und die Funktion **SMS löschen** wählen wie oben beschrieben. Wollen Sie mehrere Nachrichten auf einmal löschen, wählen Sie aus dem Menü:

SMS → SMS löschen



SMS-Zentrale

Damit das Telefon Kurznachrichten (SMS) empfangen und verschicken kann, muss die richtige Nummer der sog. SMS-Zentrale eingetragen werden. Diese Einstellung wird normalerweise von Ihrem Netzbetreiber vorgenommen, allerdings sollten Sie sie kontrollieren, falls es Probleme beim Versand von Kurznachrichten gibt. Die Nummer der SMS-Zentrale bekommen Sie von Ihrem Netzbetreiber.

1. Wählen Sie im Hauptmenü:
SMS → Nr. SMS-Zentrale
2. Korrigieren Sie ggf. die Nummer und bestätigen mit der grünen Taste.

Telefonbuch

Ihr Telefon ist mit einem Telefonbuch ausgestattet, in dem Sie Ihre Kontakte (Name und Telefonnummer) abspeichern können. Die gespeicherten Kontakte können Sie anrufen oder Kurznachrichten an sie verschicken.

Die Kontakte Ihres Telefons werden entweder im Telefonspeicher (Symbol im Telefonbuch: ) oder auf der SIM-Karte (Symbol im Telefonbuch: ) abgelegt.

Telefonbuch aufrufen

Um das Telefonbuch aufzurufen, drücken Sie die Navigationstaste „nach unten“. Alternativ können Sie die Funktion aus dem Menü wählen:

Telefonbuch → Namen suchen

Wenn Sie einen Eintrag im Telefonbuch mit der grünen Taste wählen, haben Sie Zugriff auf folgenden Funktionen:

- **Anrufen:** Die Nummer des Kontakts anrufen.
- **SMS Senden:** Eine SMS an Kontakt senden.
- **Eintrag Ändern:** Die Nummer oder den Namen des gewählten Kontakts ändern.
- **Löschen:** Kontakt löschen.

Suche im Telefonbuch

Schnellsuche

Das Telefonbuch ist alphabetisch geordnet. Wenn Sie sich im Telefonbuch befinden und die ersten Buchstaben des gesuchten Namens eingeben, springen Sie direkt zu dem ersten Kontakt, der mit diesen Buchstaben beginnt.

Mit Telefonbuch arbeiten

Kontakt hinzufügen

1. Wählen Sie im Hauptmenü:
Telefonbuch → Neuer Eintrag
2. Geben Sie die Telefonnummer ein.
3. Bestätigen Sie mit der grünen Taste.
4. Jetzt geben Sie den Namen ein.

5. Bestätigen Sie mit der grünen Taste. Der Kontakt wurde angelegt

Kontakt ändern

1. Finden Sie den Kontakt im Telefonbuch:
Telefonbuch → Namen suchen
2. Wählen Sie den Kontakt und drücken Sie die grüne Taste.
3. Wählen Sie die Funktion **Ändern**.
4. Es erscheint der Name, den Sie jetzt ändern können.
5. Bestätigen Sie mit der grünen Taste.
6. Es erscheint die Telefonnummer, die Sie jetzt ändern können.
7. Bestätigen Sie mit der grünen Taste. Die Änderungen werden gespeichert. Wünschen Sie keine Änderungen, können Sie mit der roten Taste abbrechen.

Einzelne Kontakte löschen

Sie können einen Kontakt oder alle Kontakte auf einmal löschen. Um einen Kontakt zu löschen, gehen Sie folgendermaßen vor:

1. Wählen Sie im Hauptmenü:
Telefonbuch → Eintrag Löschen → Einzeln
2. Das Telefonbuch wird aufgerufen.
3. Wählen Sie den Kontakt, den Sie löschen wollen, und drücken Sie die grüne Taste.
4. Der Kontakt wurde gelöscht. Das Telefonbuch wird wieder aufgerufen.
5. Sie können weitere Kontakte löschen.
6. Sind Sie mit dem Löschen fertig, beenden Sie die Funktion mit der roten Taste.

TIPP: Einen einzelnen Kontakt können Sie auch löschen, indem Sie beim Blättern im Telefonbuch mit der grünen Taste die Funktion **Löschen** aufrufen.

Alle Kontakte löschen

Um alle Kontakte zu löschen, gehen Sie folgendermaßen vor:

1. Wählen Sie im Hauptmenü:
Telefonbuch → Eintrag Löschen → Alle

2. Mit den Navigationstasten wählen Sie nun, ob Sie die Kontakte auf der SIM-Karte oder im Telefonspeicher löschen wollen.
3. Bestätigen Sie mit der grünen Taste. Alle Kontakte vom gewählten Speicher wurden gelöscht.

Kontakte kopieren

Mit dieser Funktion können Sie Kontakte aus dem Telefonspeicher auf die SIM-Karte und umgekehrt kopieren.

1. Wählen Sie im Hauptmenü:
Telefonbuch → Eintrag kopieren
2. Wählen Sie, in welche Richtung kopiert werden soll:
Von SIM in Tel oder Von Tel auf SIM

Tipp: Einen einzelnen Kontakt können Sie auch kopieren, indem Sie beim Blättern im Telefonbuch mit der grünen Taste die Funktion **Kopieren auf Tel bzw. Kopieren auf SIM** aufrufen. Befindet sich der Eintrag im Telefonspeicher, wird er auf die SIM-Karte kopiert und umgekehrt.

Kurzwahl

Bei Ihrem Telefon lassen sich einzelne Tasten mit bestimmten Rufnummern aus dem Telefonbuch belegen. Die zugeordnete Nummer kann man anschließend wählen, indem man die entsprechende Taste drückt und kurz hält. Die Kurzwahl lässt sich den Tasten 2 – 9, * und # zuordnen. Die Taste 1 ist für die Mailbox reserviert.

Die Kurzwahl stellen Sie folgendermaßen ein:

1. Wählen Sie im Menü:
Telefonbuch → Kurzwahl
2. Auf dem Display erscheint die Liste der Kurzwahl-Tasten (Kurzwahl-Taste = Name des Kontaktes).
3. Ist einer Taste noch keine Kurzwahl zugeordnet, erscheint der Eintrag Leer.
4. Wollen Sie eine neue Kurzwahl eingeben, oder eine bestehende ändern, drücken Sie die grüne Taste und wählen die Funktion

Ändern. Wählen Sie danach den gewünschten Kontakt aus dem Telefonbuch.

5. Wollen Sie eine bestehende Kurzwahl löschen, drücken Sie die grüne Taste und wählen die Funktion **Löschen**.

Mailbox-Nummer eingeben

Die Mailbox (Ihr Anrufbeantworter) kann durch langes Drücken der Taste **1** aufgerufen werden.

Wählen Sie dazu im Hauptmenü:

Telefonbuch → **Kurzwahl** → **Mailbox-Nummer**
und geben Sie die Nummer der Mailbox ein.

Speicherbelegung

Im Speicher des Telefons lassen sich maximal 100 Kontakte ablegen. Die SIM-Karte kann zusätzlich 100 bis 250 Kontakte speichern (abhängig vom SIM-Kartenchip und vom Netzbetreiber).

Um die aktuelle Speicherbelegung anzuzeigen, wählen Sie:

Telefonbuch → Einstellungen → Speicherbelegung

Es wird nun die Anzahl der gespeicherten Kontakte sowie die maximale Anzahl der Kontakte im Telefonspeicher und auf der SIM-Karte angezeigt.

Werkzeuge

Ihr Telefon ist mit einigen nützlichen Anwendungen ausgestattet.

Wecker

Wecker einstellen

1. Wählen Sie im Hauptmenü:
Werkzeuge → Wecker → Alarm Einschalten
Es erscheinen drei Felder für Ihre Eingabe.
2. Wählen Sie mit den Navigationstasten ein leeres Feld und drücken Sie die grüne Taste.
3. Wählen Sie mit den Navigationstasten den Modus:
 - **Einmaliger Alarm:** Klingelt nur einmal

- **Wöchentlicher Alarm:** Klingelt an jedem gewählten Tag, in der eingestellten Zeit.
4. Nun geben Sie die gewünschte Weckzeit ein und bestätigen Sie mit der grünen Taste.
 5. Wählen Sie mit den Navigationstasten die Melodie für den Wecker und bestätigen Sie mit der grünen Taste.
 6. Die Weckzeit wurde eingestellt, der Wecker wird zur gewünschten Zeit klingeln.

Sie können bis zu drei Weckzeiten speichern.

Weckzeit ändern / Wecker ausschalten

1. Wählen Sie im Hauptmenü:
**Werkzeuge → Wecker → Wecker
Einstellung**
Es erscheinen drei Felder für Ihre Eingabe.
2. Wählen Sie mit den Navigationstasten die Weckzeit, die Sie ändern möchten, und drücken Sie die grüne Taste.

3. Wählen Sie nun eine der Funktionen:
- **Wecker Einstellung:** Weckzeit ändern.
 - **Löschen:** Weckzeit löschen.
 - **Deaktivieren:** Wecker ausschalten (Weckzeit bleibt gespeichert, aber der Wecker wird nicht klingeln).

Weckerschalter

In diesem Menü können Sie bestimmen ob der Wecker mittels den seitlich angebrachten Weckerschalter zu bedienen ist. Implizit ist diese Funktion ausgeschaltet. Um diese Einstellung zu ändern wählen Sie im Menü:

1. **Werkzeuge → Wecker → Weckerschalter**
2. Wählen Sie **Ein** oder **Aus**.

Erinnerung

Diese Funktion erinnert Sie an einen Termin. Sie müssen das Datum und die Uhrzeit eingeben, es ist auch eine kurze Beschreibung möglich.

Erinnerung einstellen

1. Wählen Sie im Hauptmenü:
Werkzeuge → Nachricht → Nachricht bearbeiten
Es erscheinen drei Felder für Ihre Eingabe.
2. Wählen Sie mit den Navigationstasten ein leeres Feld und drücken Sie die grüne Taste.
3. Wählen Sie mit den Navigationstasten den Modus:
 - **Einmaliger Alarm:** Klingelt nur einmal
 - **Wöchentlicher Alarm:** Klingelt an jedem gewählten Tag, in der eingestellten Zeit.
4. Nun geben Sie die gewünschte Alarmzeit ein und bestätigen Sie mit der grünen Taste.
5. Wählen Sie mit den Navigationstasten die Melodie für den Alarm und bestätigen Sie mit der grünen Taste.

- Die Erinnerung wurde eingestellt, der Alarm wird zu gewünschten Zeiten aktiviert.

Sie können bis zu drei Alarmzeiten speichern.

Erinnerung ändern

- Wählen Sie im Hauptmenü:
Werkzeuge → Erinnerung → Ändern
Es erscheinen drei Felder für Ihre Eingabe.
- Wählen Sie mit den Navigationstasten die Erinnerung, die Sie ändern wollen, und drücken Sie die grüne Taste.
- Wählen Sie mit den Navigationstasten die gewünschte Option:
 - Ändern:** Erinnerung ändern.
 - Löschen:** Erinnerung löschen.

Geburtstags Erinnerung

Diese Funktion erinnert Sie an die Geburtstage in Ihrem Familien- und Freundeskreis.

Geburtstags Erinnerung einstellen

- Wählen Sie im Hauptmenü:

Werkzeuge → Geburtstagerinnerung

2. Wählen Sie **Neuer Geburtstag**.
3. Geben Sie den Namen ein und bestätigen Sie mit der grünen Taste.
4. Geben Sie das Datum und die Uhrzeit ein und bestätigen Sie mit der grünen Taste.
5. Die Geburtstagerinnerung wurde eingestellt. Zur gewünschten Zeit wird der Alarm aktiviert und der Name angezeigt.

Geburtstagerinnerung ändern / ausschalten

1. Wählen Sie im Hauptmenü:
Werkzeuge → Geburtstagerinnerung → Ändern
Es erscheint eine Liste der Geburtstagerinnerungen
2. Wählen Sie mit den Navigationstasten die Geburtstagerinnerung, die Sie ändern wollen, und drücken Sie die grüne Taste.
3. Ähnlich können Sie eine Geburtstagerinnerung löschen wenn Sie im Hauptmenü **Werkzeuge**

→ Geburtstagerinnerung → Löschen wählen.

Taschenrechner

Ihr Telefon besitzt einen praktischen Taschenrechner.

Benutzung

Mit der Tastatur geben Sie die Ziffern, mit der Taste # das Dezimalzeichen (Komma) ein.

Mit den Navigationstasten wählen Sie die gewünschte mathematische Operation: + - / x = .

Beispiel: Addieren Sie 100 und 200.

1. Rufen Sie den Taschenrechner auf.
2. Geben Sie mit der Ziffertasten 100 ein.
3. Wählen Sie mit Hilfe der Navigationstasten den Operator +.
4. Geben Sie mit der Ziffertasten 200 ein.

5. Wählen Sie mit Hilfe der Navigationstasten das Zeichen =.
6. Das Ergebnis wird angezeigt.

Einstellungen

Lautlos

In diesem Modus sind sämtliche Töne des Telefons deaktiviert.

1. Wählen Sie im Hauptmenü:
Einstellungen → Lautlos
2. Wählen Sie die Option: **Ein** oder **Aus**

Vibrationsalarm

Das Telefon beherrscht den sog. Vibrationsalarm: Beim ankommenden Anruf vibriert das Telefon, so dass Sie den Anruf auch in lauter Umgebung wahrnehmen können.

1. Wählen Sie im Hauptmenü:
Einstellungen → Vibrationsalarm

2 Wählen Sie die Option: Ein oder Aus

Telefonereinstellungen

Töne und Signale

Sie können verschiedenen Ereignissen bestimmte Töne und Signale zuordnen.

- **Klingeln**
- **ankommende SMS**
- **Geburtstags Erinnerung**
- **Tastentöne**

Wählen Sie im Hauptmenü:

Einstellungen → Telefonereinstellungen → Ruftöne

Führen Sie die gewünschten Änderungen durch.

Lautstärke

Wählen Sie im Hauptmenü:

Einstellungen → Telefonereinstellungen →

Lautstärke

Jetzt können Sie die Lautstärke für die einzelnen Ereignisse ändern:

- **Gespr. Lautstärke** (Gesprächs-Lautstärke)
- **Klingellautstärke**
- **SMS Lautstärke**
- **Tastentöne**
- **Ausschaltton**
- **Einschaltton**

Kontrast

Wählen Sie im Hauptmenü:

Einstellungen → **Telefoneinstellungen** → **Kontrast**

Wählen Sie mit den Navigationstasten den gewünschten Kontrast.

Sprache

Wählen Sie im Hauptmenü:

Einstellungen → **Telefoneinstellungen** → **Sprache**

Wählen Sie mit den Navigationstasten die gewünschte Sprache für Ihr Mobiltelefon.

Zeit und Datum

Um die Uhrzeit einzustellen, wählen Sie im Hauptmenü:

**Einstellungen → Telefon-Einstellungen →
Zeit & Datum → Zeit einstellen**

Stellen Sie die gewünschte Uhrzeit ein.

Um das Zeitformat einzustellen, wählen Sie im Hauptmenü:

**Einstellungen → Telefon-Einstellungen →
Zeit & Datum → Zeitformat**

Wählen Sie nun das gewünschte Zeitformat.

Um das Datum einzustellen, wählen Sie im Hauptmenü:

**Einstellungen → Telefon-Einstellungen →
Zeit & Datum → Datum einstellen**

Stellen Sie das gewünschte Datum ein.

Um das Datumsformat einzustellen, wählen Sie im Hauptmenü:

**Einstellungen → Telefon-Einstellungen →
Zeit & Datum → Datumsformat**

Wählen Sie nun das gewünschte Datumsformat.

Netzeinstellungen

Wählen Sie im Hauptmenü:

Einstellungen → Netzeinstellungen

Die Funktionen in den Netzeinstellungen sind von Ihrem Netzbetreiber abhängig. Das Telefon kann sie nur dann nutzen, wenn die Merkmale tatsächlich angeboten werden. Mehr Informationen bekommen Sie bei Ihrem Netzbetreiber.

Anklopfen

Ist die Funktion Anklopfen aktiviert, können Sie zwei Gesprächen gleichzeitig aktiv halten:

Ruft Sie jemand während eines aktiven Gesprächs an, werden Sie darauf mit einem Signalton und einer Anzeige der Rufnummer / des Namens im Display aufmerksam gemacht. Sie können dann entscheiden, ob Sie das zweite Gespräch annehmen (in diesem Fall wird das erste Gespräch in der Warteschleife gehalten). Zwischen den beiden Gesprächen können sie anschließend umschalten.

Ist die Anklopf-Funktion abgeschaltet, hört die Gegenseite während Ihres aktiven Gesprächs den Besetztton. Sie werden nicht benachrichtigt, dass jemand versucht hat, Sie anzurufen.

Rufumleitung

Ist die Rufumleitung aktiviert, werden ankommende Anrufe unter bestimmten Bedingungen auf eine andere Nummer umgeleitet.

Anruf Sperre

Ist die Sperre aktiviert, werden bestimmte abgehende oder ankommende Anrufe blockiert.

Netzwahl

Bevor Sie telefonieren können, muss sich Ihr Telefon in einem vorhandenen Mobilfunknetz einbuchen. Wenn Sie sich im Inland befindet, bestimmt Ihre SIM-Karte (z.B. T-Mobile oder Vodafone), welches Netz für Sie zugänglich ist, ein Einbuchen in einem anderen Netz ist in der Regel

nicht möglich. Im Ausland (Roaming) oder in Grenznähe kann es hingegen von Vorteil sein, das Netz manuell zu wählen (Grund: unterschiedliche Preise bzw. Dienste).

Wählen Sie im Menü:

Einstellungen → Netzwerkeinstellungen → Netzauswahl

Jetzt können Sie einstellen, wie die Einbuchung stattfinden soll: **Automatisch** oder **Manuell**.

Nummer verbergen

Sie können am Telefon einstellen, dass Ihre Nummer beim Angerufenen nicht angezeigt (verborgен) wird.

Wählen Sie im Menü:

Einstellungen → Netzwerkeinstellungen → Nummer verbergen

Wählen Sie nun: **On** oder **Off**

Möchten Sie diese Wahl der Standardeinstellung des Netzbetreibers überlassen, wählen Sie:
Einstellungen → Netzwerkeinstellungen → Nummer verbergen → Standard

PIN-Abfrage

Sie können Ihr Telefon vor Missbrauch schützen, indem Sie eine PIN-Abfrage aktivieren, die bei jedem Einschalten des Telefons erscheint. Wählen Sie dazu im Menü:

Einstellungen → PIN-Abfrage → Ein

Möchten Sie die Abfrage deaktivieren (Ihr Telefon ist dann vor Mißbrauch nicht geschützt!), wählen Sie dazu im Menü:

Einstellungen → PIN-Abfrage → Aus

Selbstverständlich können Sie den PIN-Code ändern. Wählen Sie dazu im Menü:

Einstellungen → PIN-Abfrage → PIN ändern

Einstellungen zurücksetzen

Telefon zurücksetzen

Die Funktion setzt sämtliche Einstellungen im Telefon auf die Werks-einstellung zurück.

Wählen Sie dazu im Menü:

Einstellungen → Telefon zurücksetzen

Es wird eine Paßworteingabe erwartet. Geben Sie ein: **0000**. Bestätigen Sie mit der grünen Taste.

Vorsicht! Diese Funktion löscht Ihre sämtlichen Einstellungen!!!

Technische Daten

Parameter	Beschreibung
Frequenz	GSM 900/1800 MHz
Abmessungen	110 x 50 x 14,5 mm
Display	Monochromes Grafik-Display, Farbe Bernstein
Standby-Zeit	bis zu 240 Stunden
Gesprächszeit	bis zu 210 Minuten
Speicher	100 Kurznachrichten, 200 Telefonnummern

Sicherheit und Umweltschutz

Sicherheitsvorkehrungen

- Gehen Sie mit dem Telefon und seinem Zubehör sorgfältig um, schützen Sie beides vor mechanischer Beschädigung und Schmutz.
- Das Telefon und sein Zubehör sind nicht wasserfest, setzen Sie sie keiner Feuchtigkeit aus.
- Schützen Sie Ihr Telefon und das Zubehör vor extremen Temperaturen.
- Der Akku darf nicht dem Feuer ausgesetzt werden, Temperaturen über 60°C können eine Explosion verursachen.
- Schützen Sie Ihr Telefon und das Zubehör vor einem Fall auf den Boden.
- Zerlegen Sie niemals das Telefon und sein Zubehör.

- Ihr Mobiltelefon darf nicht in der Nähe von empfindlichen medizinischen Geräten benutzt werden.
- Ein Mobiltelefon kann die Funktion von Herzschrittmachern und anderen implantierten Geräten beeinflussen! Eine Rücksprache mit Ihrem Arzt ist vor Benutzung unbedingt erforderlich!!! Bei einem späteren Verdacht schalten Sie Ihr Mobiltelefon sofort aus!
- Im Flugzeug muss das Telefon immer ausgeschaltet werden.
- Schalten Sie das Telefon in der Nähe von explosiven Stoffen immer aus.
- Installieren Sie den Halter oder andere Zubehörteile für Ihr Telefon niemals über einem Airbag im Auto.
- Bewahren Sie das Telefon in sicherer Entfernung zu Kindern auf. Das Telefon enthält Kleinteile, die von Kindern verschluckt werden könnten und mit denen sie sich verletzen könnten.
- Benutzen Sie Ihr Telefon nicht während einer Autofahrt.

Entsorgung der Elektrogeräte



Das Telefon ist ein Elektrogerät. Das bedeutet, dass man damit nicht wie mit einem gewöhnlichen Hausmüll umgehen darf. Die Entsorgung darf

nicht über den unsortierten Hausmüll erfolgen !!!

Zur Entsorgung übergeben Sie bitte das Gerät an zuständige Sammelstellen, die ein Recycling oder eine ökologische Verwertung veranlassen.

Nichteinhaltung dieser Richtlinien verstößt gegen die Regelungen des Elektro- und Elektronikgesetzes!

Das Produkt kann Stoffe enthalten, die unsere Umwelt schädigen können – die korrekte Entsorgung ist deshalb unbedingt notwendig.

Mehr Informationen über Entsorgung gebrauchter Elektrogeräte erhalten Sie bei Ihrem Verkäufer oder bei den zuständigen Behörden.

Entsorgung des Akkus



Die Entsorgung der Akkus darf nicht über Hausmüll erfolgen!!!

Das Produkt kann Stoffe enthalten, die unsere Umwelt schädigen können. Zur Entsorgung übergeben Sie bitte das

Produkt an zuständige Sammelstellen, die eine ökologische Verwertung veranlassen. Alternativ können Sie den Akku bei Ihrem Händler zurückgeben.

Mehr Informationen zu diesem Thema erhalten Sie bei Ihrem Verkäufer oder bei den zuständigen Behörden.

CE 0700

Konformitätserklärung

Nr. 27/1/2012

Konformitätserklärung nach der Richtlinie EU R&TTE Directive 1999/5/EC

Produkt: Mobiltelefon GSM

Handelsbezeichnung: ALIGATOR A340

Importeur: ADART COMPUTERS s.r.o., Sokolovská
181, 180 00 Praha 8, IDNr. 25074547

Das vorliegende Produkt ist ein Mobiltelefon für den Standard GSM und ist für die Benutzung in normaler Umgebung bestimmt, dies gilt auch für die Lagerung. Hiermit erklären wir, dass das vorliegende Gerät aufgrund seiner Konzipierung und Bauart sowie in der von uns in Verkehr gebrachten Ausführung den einschlägigen grundlegenden Sicherheits- und Gesundheitsanforderungen der EG-Richtlinien entspricht:

EN 60950-1:2006+A11:2009,

EN 301 489-1 V1.8.1 (2008-04), EN 301 489-7 V1.3.1(2005-11),

EN 50360:2001/EN62209-1:2008, EN 301 511 V9.0.2 (2003-03)

Die Konformitätserklärung wurde auf Grundlage von Tests und Kontrollprotokolle erstellt. Verantwortlicher:

PHOENIX TESTLAB GmbH,

Königswinkel 10, D-32825 Blomberg, BRD

Das Produkt ist mit dem europäischen Kennzeichen CE 0700 in Übereinstimmung mit der Europäischen Union gekennzeichnet.

Die letzten zwei Ziffern des Jahres, in dem die Erklärung erstellt wurde: 12

Ausgestellt in Prag am 27.1.2012:

.....
ADART COMPUTERS s.r.o.

EU Import
www.aligator.cz